

A2300i AND A2500i HIGH-PERFORMANCE BLENDERS

Ascent Series

VM0195D VM0195A

 Some models are not available in all countries

SPECIFICATIONS

Voltage: 220-240 V Height (with the 2-litre container on the base): 43.2 cm
 Frequency: 50 - 60 Hz Width: 20.3 cm
 Watts: 1,200-1,400 W Depth: 28 cm

- Bluetooth Transmitting Frequency Band = 2,402-2,480 MHz/Maximum Radio Frequency Power = 0.001 W
- Near Field Communication Operating Frequency = 13.56 MHz
- Hereby, Vita-Mix Manufacturing Corporation declares that this product is in compliance with Directive 2014/53/EU. The full text of the EU declaration of conformity is available at the following Internet addresses:

<https://www.vitamix.com/Corporate-Information/Corporate-Policies/EU-Declaration-of-Conformity>

<https://www.vitamix.co.uk/Corporate-Information/Corporate-Policies/EU-Declaration-of-Conformity>











<https://www.vitamix.de/Informationen-zum-Unternehmen/Unternehmensgrundsaeetze/EU-Declaration-of-Conformity>



⚠ CAUTION



Changes or modifications not expressly approved by the party responsible for compliance could void the user's authority to operate this equipment.

SYMBOLS

	Warnings and Cautions
	NEVER touch moving parts. Keep hands and utensils out of the container.
	Electric Shock Hazard
	High temperature when blending hot liquids.
	Unplug while not in use, before cleaning, changing accessories or touching parts that move while the blender is in use.
	Operate with the lid and lid plug in place.
	Read and understand the owner's manual.
	DO NOT immerse.
	Parts will become hot with extended use. DO NOT touch the drive socket in the motor base or the drive spline in the blade base.
	DO NOT use your 0.6-litre or 240-ml bowl to heat ingredients or to blend hot liquids.
	To avoid damage or personal injury, DO NOT use the cups (including the blade base or lids) in the microwave.

I/O	On/Off
▶◻	Start/Stop
⌋	Pulse
Programme Symbols (correspond to Vitamix Recipes) - Note: The Ascent A2300i does not include programmes	
	Smoothies
	Frozen Desserts
	Soup



Be Inspired

vitamix.com

IMPORTANT INSTRUCTIONS FOR SAFE USE



WARNING: To avoid the risk of serious injury when using your Vitamix® blender, basic safety precautions should be followed, including the following. READ ALL THE INSTRUCTIONS, SAFEGUARDS AND WARNINGS BEFORE OPERATING THE BLENDER.

1. Read all instructions.
2. Do not use the blender for anything other than its intended use.
3. Not intended for use by or near children or persons with reduced physical, sensory or mental capabilities, or lack of experience and knowledge. Close supervision is necessary when any blender is used by or near children or incapacitated persons. Children should be supervised to ensure that they do not play with the blender.
4. **WARNING:** To avoid inadvertent activation, switch off the appliance and unplug from the outlet when not in use, before putting on or taking off parts, and before cleaning.
5. **CAUTION:** In order to avoid a hazard due to inadvertent resetting of the thermal cut-out, power to this blender must not be supplied through an external switching device, such as a timer, or connected to a circuit that is regularly switched on and off by the utility.
6. To protect against risk of electrical shock, do not put the blender base in water or other liquid.
7. Always check that the blender is OFF before plugging the cable into a power socket. To disconnect, turn OFF the blender, then remove the plug from the power socket.
8. Illuminated icons and numbers on the control panel indicate that it is ready to operate. Avoid inadvertent contact with the touch screen.
9. Avoid contact with moving parts.
10. Do not operate any blender with a damaged cable or plug or after the blender malfunctions, or is dropped or damaged in any manner. Call Vitamix Customer Service on 0800 587 0019 or +1 440 235 4840 or email service@vitamix.com at once for examination, repair, replacement or adjustment. If purchased outside the U.S.A. or Canada, contact your local Vitamix dealer.
11. GFI circuit breakers might be installed in your kitchen. Look for them in outlets near sinks. If the blender won't operate, unplug the blender. Reset the wall outlet or circuit breaker. If the circuit breaker continues to trip, unplug the blender from the outlet. Allow the blender to sit for 24 hours before attempting to use it again. Contact Vitamix Customer Services if the problem persists.
12. Alteration or modification of any part of the blender, including the use of any part or parts that are not genuine authorised Vitamix parts, may cause fire, electric shock or injury and will void your warranty.
13. The use of attachments not expressly authorised or sold by Vitamix for use with this blender, including preserving jars, may cause fire, electric shock or injury. Use in this way will void your warranty.
14. Do not use outdoors.
15. Do not let the cable hang over the edge of the table or counter.
16. Do not place the motor base or container on or near a hot gas or electric hob, in or on a heated oven.
17. Keep hands and utensils out of the container while blending to reduce the risk of severe injury to persons or damage to the blender. A rubber scraper or spatula may be used, but only when the blender is not running.
18. The tamper provided must be used only when the main part of the lid is in place.
19. Blades are sharp. Clean around the blade assembly in the container with extreme care to avoid injury. To reduce the risk of injury, never place a blade assembly on the motor base unless assembled to the Vitamix container.
20. Care should be taken when handling the sharp cutting blades, emptying the container and during cleaning.
21. Do not leave foreign objects, such as spoons, forks, knives or the lid plug, in the container as this will damage the blades and other components when starting the blender and may cause injury.
22. Never attempt to operate with damaged blades.
23. Never attempt to operate with the centring pad removed.
24. Always operate the blender with lid and lid plug firmly in place. Only remove the lid plug to add ingredients and to use the tamper.
25. DO NOT remove the lid while blades are rotating. Only remove the lid plug to add ingredients and to use the tamper. If the lid is removed during operation, the motor base will stop and will not run until the lid and lid plug are in place on the container.
26. DO NOT defeat the lid interlock mechanism.
27. Do not fill the 2-litre container, 0.6-litre cup or 240-ml bowl above the marked maximum capacity line to avoid risk of injury caused by damage to the lid and container.

28. When blending hot liquids or ingredients in the 2-litre (large) container, use caution; spray or escaping steam may cause burns. Always begin processing on the lowest speed setting, variable-speed 1. Keep hands and other exposed skin away from the lid opening to prevent possible burns.
29. DO NOT use your 0.6-litre cup or 240-ml bowl to heat ingredients or to blend hot liquids. Heated ingredients and liquids may create internal pressure which could cause the cup to burst and cause injury.
30. DO NOT continuously use your machine for more than 75 seconds when blending with a cup and blade base.
31. If a cup becomes warm to the touch or steams or vents, immediately stop blending ingredients and turn off or unplug the blender. Allow the cup and ingredients to cool to room temperature before removing the blade base.
32. DO NOT use the cups (including the blade base or lids) in the microwave.
33. When making nut butters or oil-based foods, do not process for more than one minute after the mixture starts to circulate in the container. Processing for longer periods can cause over-heating.
34. Make sure that the container or cup and blade base are flush with the centring pad to ensure that the drive spline is engaged with the drive socket before operating.
35. Make sure to use the seal on the blade base and tighten the cup adequately to the blade base before blending.
36. Never place the blade base onto the motor base without the cup attached to the blade base.
37. The blender will reset itself in the event of power line surge and the counter will reset to '0'. This is a normal action for the blender to avoid hazards, if used as intended. The timer is only for the user's reference and is not considered an essential function of the blender's operation.

SAVE THESE INSTRUCTIONS

⚠ WARNING



To Avoid Injury.

Read and understand the instruction manual before using this machine.



IMPORTANT INSTRUCTIONS FOR SAFE USE

This product is intended for HOUSEHOLD USE ONLY and is not intended to be used for commercial purposes.

Do not leave your Vitamix blender unattended when operating.

Any repair, servicing or replacement of parts must be performed by Vitamix or a Vitamix-authorized service representative.

NOTICE: THE FAILURE TO FOLLOW ANY OF THE IMPORTANT SAFEGUARDS AND IMPORTANT INSTRUCTIONS FOR SAFE USE IS A MISUSE OF YOUR VITAMIX BLENDER THAT CAN VOID YOUR WARRANTY AND CREATE THE RISK OF SERIOUS INJURY.

⚠ WARNING



Electrical Shock Hazard.

ONLY use an earthed outlet.

DO NOT remove the earth.

DO NOT use an adapter.

DO NOT use an extension cable.

Always unplug before cleaning the motor base or when not in use.

Do not put the motor base in water or other liquids.

Failure to follow instructions can cause death or electric shock.



PARTS AND FEATURES

Technology - The blender, containers and cups communicate through wireless technology. Each container is programmed to run on the base for optimum performance according to its size and functionality.

Legacy Vitamix Containers - Legacy Vitamix containers will not work with your Ascent blender base. Legacy machines are the Vitamix C Series, G Series and S Series. For more information about Vitamix products, please go to vitamix.com.

On/Off (I/O) Switch - The On/Off switch (I/O) is located on the right side of the base. The On/Off switch controls power to the machine.

Sleep Mode - The blender will enter sleep mode if the control panel is not used for 60 seconds. The screen will dim. To exit sleep mode, rotate the variable-speed dial to the desired speed or programme for your next blend.

Container Detect - Three dashes (- - -) will be displayed on the control panel if a container with attached lid is not on the blender base. Once a container with lid is placed, 0:00 will show on the display. The blender will not operate without a container and attached lid in place.

Start/Stop (▶|◻) - Stop the blender at any time by pressing Start/Stop (▶|◻).

Variable-Speed Dial - The Variable-Speed Dial gives you manual control from Variables 1 (slowest) to 10 (highest).

Pulse (⏏) - The blades will rotate at the speed displayed on the control panel when pressed.

Display - The timer will count up when using variable speed until Start/Stop is pressed. Each container is programmed with a specific maximum run time. The blender will turn off automatically when the maximum run time has elapsed.

Programmes - The icons are listed in Vitamix recipes. The blender will automatically stop at the end of the programme. Programmes can be stopped by pressing Start/Stop at any time. Programme times are not adjustable with the timer function. When Start/Stop is pressed mid-programme; the machine will stop and the programme time will reset on the display to the beginning of the run time. If the dial is moved to Standby (⏻), 0:00 will be visible on the display.

Smoothies  Frozen Desserts  Soups 

Error Codes - If you see an error code on the display, make a note of the numbers on the display after the error code. Call Vitamix Customer Services or your distributor for help with the issue.

Motor - The motor is designed to protect itself from overheating. If the blender does not start immediately, check to make sure that you have plugged in the unit and that the On/Off switch is On. If the motor has overheated, allow the motor to cool for 20-45 minutes.

Tips to prevent 'overloading' your blender:

- When learning how to use the blender, we recommend using only Vitamix recipes .
- Do not process recipes at lower speeds than recommended.
- Do not process recipes at higher speeds than recommended.
- Do not process recipes for longer than recommended.
- Use your tamper to process thicker mixtures and keep ingredients moving around and through the blades.

Tamper - Lids and tampers are not interchangeable between different container styles, types and sizes. Use the tamper that was supplied with your blender. The container should not be more than two thirds full when the tamper is used. To avoid overheating, DO NOT use the tamper for more than 30 consecutive seconds.

On/Off Switch



A2500i Control Panel



PARTS AND FEATURES

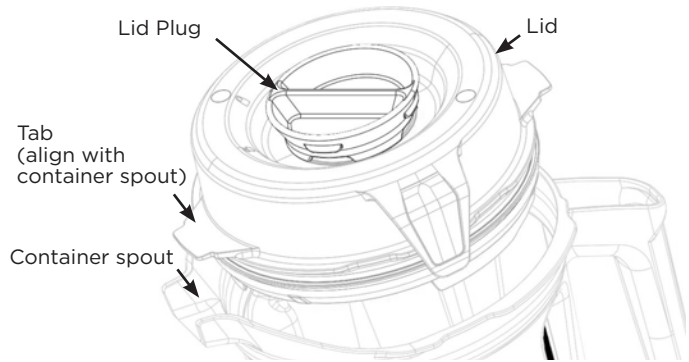
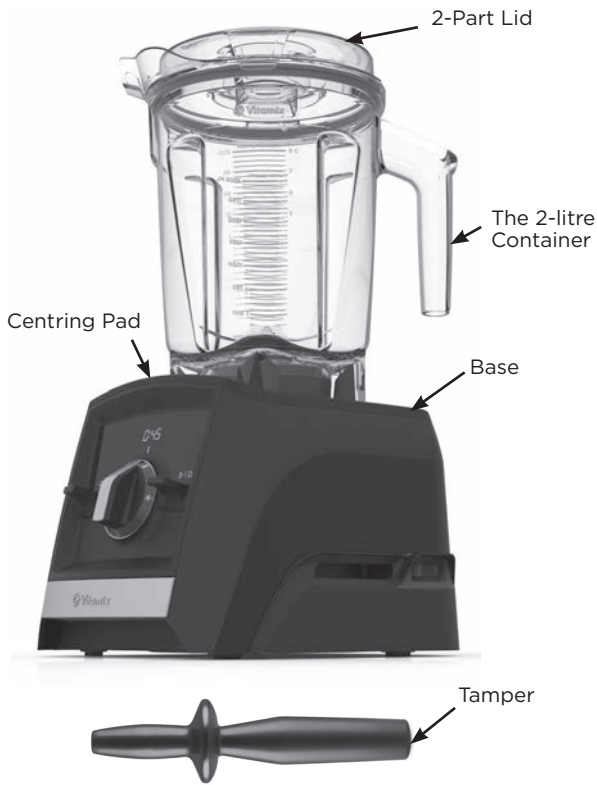

Container, Lid, Lid Plug and Tamper

⚠ CAUTION



Rotating Blades Can Cause Damage.

Lids and tampers are not interchangeable between different container styles, types and sizes. Use the tamper that was supplied with your blender.

- Always use the lid and the lid plug when operating the blender.
- Never operate the blender without checking to make sure that the lid is securely locked in place.
- The lid plug is marked so it can be used as a measuring cup.
- Insert the lid plug through the lid plug opening. Lock the plug in place by turning clockwise. To remove, turn anti-clockwise and lift out.
- Remove the lid plug to use the tamper or to add ingredients.
- Legacy Vitamix containers (C, G and S Series) will not operate on the Ascent blender base.

Accessories

Accessories are available for creative recipe development. Visit vitamix.com for product offerings and inspiration.

⚠ WARNING



DO NOT use your 0.6-litre cup or 240-ml bowl to heat ingredients or to blend hot liquids. Heated ingredients and liquids may create internal pressure which could cause the cup to burst and cause injury.

DO NOT continuously use your machine for more than 75 seconds when blending with a cup or bowl and blade base.



If a cup becomes warm to the touch or steams or vents, immediately stop blending ingredients and turn off or unplug the blender. Allow the cup and ingredients to cool to room temperature before removing the blade base.

Parts will become hot with extended use.



DO NOT touch the drive socket in the motor base or the drive spline in the blade base.

To avoid damage or personal injury, **DO NOT** use the cups (including the blade base or lids) in the microwave.

BLENDING

Note: The cups mentioned here are optional accessories of the Ascent Blenders. Please visit www.vitamix.com for more information.

⚠ WARNING



To Avoid Possible Burns, Never Start on Speeds Above 1 when Processing Hot Liquids in a Large Container. Escaping steam, splashes or contents may burn. Always start on Variable 1, then slowly increase to 10.
DO NOT use your 0.6-litre cup or 240-ml bowl to heat ingredients or to blend hot liquids. Heated ingredients and liquids may create internal pressure which could cause the cup to burst and cause injury.
DO NOT continuously use your machine for more than 75 seconds when blending with a cup and blade base. If a cup becomes warm to the touch or steams or vents, immediately stop blending ingredients and turn off or unplug the blender. Allow the cup and ingredients to cool to room temperature before removing the blade base.
 Parts will become hot with extended use.
 DO NOT touch the drive socket in the motor base or the drive spline in the blade base.
 To avoid damage or personal injury, DO NOT use the cups (including the blade base or lids) in the microwave.



IMPORTANT! Always use the lid and the lid plug on the Large Container when the machine is in operation. Never operate the blender without checking to make sure that the lid and lid plug are securely locked in place. After blending, wait until the blades completely stop before removing the lid or container/cup from the blender base.

1. The On/Off switch is on the right hand side of the base. Press the On/Off switch to the On (I) position. After the blender is turned on, --- will be displayed on the control panel when there is no container on the blender base.
2. Load your container according to your recipe or the load order below.

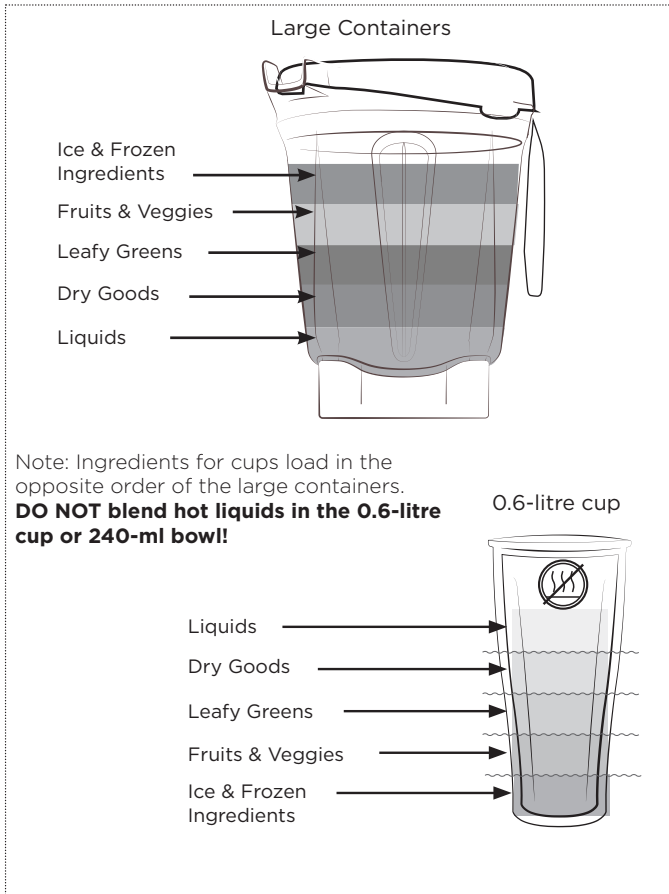

3. Perform one of the following:
 - Large Containers - Put the lid onto the container. Align one tab on the lid with the spout of the container to ensure proper lid alignment and seal. Push the lid down into place until the two tabs snap onto the lip of the container. Insert the lid plug. Turn the lid plug clockwise to lock.

- Cups - Put a seal on the bottom thread of the blade base. The seal should fit snugly and evenly around the thread. Locate the two arrows on the blade base. Thread the blade base onto the cup in a clockwise direction and line up the arrows within the range marked on the cup. DO NOT over-tighten.

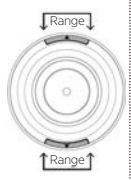

4. Put the container (or cup and blade base) onto the blender base. Variable-Speed 1 will display when a container/cup is detected and the blender is ready to operate.
5. Perform one of the following:
 - To use variable speed:
 - a. Turn the variable-speed dial anti-clockwise until Variable-Speed 1 appears on the control panel.
 - b. To set a blend time, use the +/- icons on the controls.
 - c. Press Start/Stop. The blades will begin to turn and the timer will count the minutes and seconds that the blend has been processing.
 - d. Rotate the Variable-Speed Dial between 1 and 10 during the blending cycle to increase or decrease the speed of the blades.
 - e. At the end of the blend, rotate the Variable-Speed Dial anti-clockwise to Standby (⏻). Press Start/Stop.
 - To use Programmes:

Note: The soup programme is not available for use with the cups. DO NOT blend hot liquid in the cup or bowl.

 - a. Press the icon for the desired programme. (The default programme time and variable-speed setting will be displayed on the control panel).
 - b. Press Start/Stop to start the programme. (The blender will automatically stop at the end of the programme.) Press Start/Stop at any time to stop the programme.

6. **If the mixture stops circulating:**
 - Large Containers - Insert the tamper through the lid plug and stir until it 'burps'. If this does not work, press the On/Off switch to stop the motor. Remove the container from the blender base and use a rubber spatula to press the air bubble away from the blades. Add liquid if necessary. Replace the lid and lid plug. Return the container to the blender base and continue blending.
 - Cups/Bowls - Press the Start/Stop to stop the motor. Wait until the blades stop rotating. Remove the cup and blade base from the blender base. Turn the cup over. Unthread the blade base from the cup. Stir the ingredients. Add liquid if necessary. Reattach the blade base, place on the blender base and continue blending.

BEFORE FIRST USE:

1. Wipe the base with a warm damp cloth and wipe clean with a dry, soft cloth. Wash the container, cups, lids, lid plug and tamper with warm, soapy water. Rinse all parts. Wipe dry with a dry, soft cloth.
2. Choose a space on the counter that is level, dry and clean. Plug the blender into an earthed, 3-prong outlet.

Note: Your Vitamix container is designed to be completely cleanable without removing the retainer nut and blade assembly. DO NOT attempt to remove the retainer nut or blade assembly from the container. Our Normal Cleaning and Sanitising procedures or a dishwasher cleaning cycle will ensure a complete and thorough cleaning of your container and its components. If your container is damaged, please do not use. Contact Vitamix Customer Service IMMEDIATELY.

Care and Cleaning of Large Containers:

To Clean:

1. Fill the container half full with warm water and add a couple of drops of washing-up liquid.
2. Snap or push the complete 2-part lid into the locked position.
3. Put the container onto the base.
4. Press Start/Stop.
5. Slowly increase the variable speed to 10.
6. Run the machine for 30 to 60 seconds.
7. Rotate the Variable-Speed dial back to Variable 1. Press Start/Stop.
8. Rinse and drain all pieces.

To Sanitise: (Bleach) (Full-size Containers)

1. Follow the cleaning instructions above.
2. Fill the container half full of water and add 1 ½ teaspoons of liquid bleach.
3. Snap or push the complete 2-part lid into the locked position.
4. Put the container onto the base.
5. Press Start/Stop.
6. Slowly increase the variable speed to 10.
7. Run the machine for 30 to 60 seconds.
8. Rotate the Variable-Speed dial back to Variable 1. Press Start/Stop.
9. Allow the mixture to stand in the container for an additional 1 ½ minutes.
10. Pour out the bleach mixture. Allow the container to air dry. Do not rinse after sanitising.

To Sanitise: (Vinegar) (Full-size Containers)

1. Follow the cleaning instructions above.
2. Prepare the vinegar solution: for the 2-litre container, dilute 475 ml of vinegar in 475 ml water.
3. Snap or push the complete 2-part lid into the locked position.
4. Put the container onto the base.
5. Press Start/Stop.
6. Slowly increase the variable speed to 10.
7. Run the machine for 30 to 60 seconds.
8. Rotate the Variable-Speed dial back to Variable 1. Press Start/Stop.
9. Allow the mixture to stand in the container for an additional 3 full minutes. The total contact time of the vinegar solution in the container should equal 5 minutes.
10. Pour the vinegar solution out of the container over the inside surface of the 2-part lid. Repeat the sanitisation procedure a second time.
11. Allow the container and lid to air dry. Do not rinse after sanitising. If necessary, rinse immediately before the next use.

Lids, Lid Plug, Centring Pad and Tamper

The parts are dishwasher-safe. If preferred, wash the parts in warm soapy water. Rinse clean under running water, then dry.

In-Place Cleaning: (0.6-litre cup and 240-ml bowl)

1. Fill the container half full with water and add a couple of drops of washing-up liquid. DO NOT BLEND HOT WATER.
2. Put a seal on the bottom thread of the blade base. The seal should fit snugly and evenly around the thread. Thread the blade base onto the cup in a clockwise direction until just tight.
3. Put the cup and blade base onto the base.
4. Press Start/Stop. Slowly increase the variable speed to 10.
5. Run the machine for 30 to 60 seconds.
6. Rotate the Variable-Speed dial back to Variable 1. Press Start/Stop.
7. Rinse and drain all pieces.

To Sanitise: (Bleach) (0.6-litre cup and 240-ml bowl)

1. Follow the cleaning instructions above.
2. Fill the container half full with water and 1/2 teaspoon of liquid bleach. DO NOT BLEND HOT WATER.
3. Put a seal on the bottom thread of the blade base. The seal should fit snugly and evenly around the thread. Thread the blade base onto the cup in a clockwise direction until just tight.
4. Put the cup and blade base onto the base.
5. Press Start/Stop.
6. Slowly increase the variable speed to 10.
7. Run the machine for 30 to 60 seconds.
8. Rotate the Variable-Speed dial back to Variable 1. Press Start/Stop.
9. Allow the mixture to stand in the container for an additional 1 ½ minutes.
10. Pour out the bleach mixture. Allow the container to air dry. Do not rinse after sanitising.

To Sanitise the (0.6-litre cup and 240-ml bowl) with Vinegar (minimum 5% acidity):

- Note:** If the vinegar has greater acidity, the water can be increased to get a minimum 2.5% solution. For example, for 10% acidity use 1 part vinegar and 3 parts water.
1. Follow the cleaning instructions above.
 2. Fill the container 150 ml with water and 150 ml white vinegar (60 ml with water and 60 ml white vinegar). DO NOT BLEND HOT WATER.
 3. Put a seal on the bottom thread of the blade base. The seal should fit snugly and evenly around the thread. Thread the blade base onto the cup in a clockwise direction until just tight. Put the cup and blade base onto the base.
 4. Use Variable Speed:
 - a. Press Start/Stop.
 - b. Slowly increase the variable speed to 10.
 - c. Run the machine for 60 seconds.
 - d. Rotate the Variable-Speed dial back to Variable 1. Press Start/Stop.
 5. Allow the mixture to stand in the container for an additional 4 minutes (5 minutes total contact time).
 6. Pour the vinegar mixture out. Allow the container to air dry. Do not rinse after sanitising.

⚠ WARNING



To Avoid Injury and Damage.

To avoid inadvertent activation, turn off and unplug the blender before cleaning.

⚠ WARNING



Electrical Shock Hazard.

Always unplug before cleaning the blender base or when not in use.

Do not put the blender base in water or other liquids.

Failure to follow instructions can cause death or electric shock.



Blender Base

1. Turn off and unplug the blender.
2. Wash the outside surface with a damp, soft cloth or sponge that has been rinsed in a mild solution of washing-up liquid and warm water. Do not place the blender base in water. The centring pad can be removed for more thorough cleaning.
3. Immediately dry all surfaces and polish with a soft cloth.

10-Year full Machine Warranty**1. PRODUCT REGISTRATION.**

You can register online at vitamix.com/warranty; or by calling our Customer Services Department on 0800 587 0019 or +1 440 235 4840. Failure to register your product purchase will not diminish your warranty rights. However, registering your purchase will allow Vitamix to better serve you with any of your customer service needs.

2. WHO CAN SEEK WARRANTY COVERAGE?

This Warranty is extended by Vitamix to the owner of this blender for personal household use only. This Warranty does not apply to products used for commercial, rental or resale purposes. Should ownership of the blender change during the 10-year period, please update the blender's owner information at vitamix.com.

3. WHAT IS COVERED?

Vitamix warrants to the owner that if this Blender (**a 'Blender' consists of a motor blender base, any container(s), lids and tamper(s) purchased together**) fails within 10 years from the date of purchase due to a defect in material or workmanship or as a result of normal wear and tear from ordinary household use, Vitamix will, within 30 days of receipt of the returned blender, repair the failed Blender or component part of the Blender free of charge.

If, at Vitamix's sole discretion, the failed Blender or component part of the Blender cannot be repaired, Vitamix will elect to either (A) replace the Blender free of charge or (B) refund the full purchase price to the owner, unless Vitamix receives prior written notice of the owner's preference.

4. WHAT IS NOT COVERED?

This Warranty does not apply to Blenders used commercially or in non-household applications. This Warranty does not cover cosmetic changes that do not affect performance, such as discolouration or the effects of the use of abrasives or cleaners, or food build-up. This Warranty is only valid if the Blender is used and maintained in accordance with the instructions, warnings and safeguards contained in the owner's manual.

Containers: Processing certain herbs and spices in the container/cup will result in cosmetic marring of the container/cup and may cause the blades to wear prematurely. Traces of sand, as well as coarse, gritty and abrasive herbs, will also cause the blades to wear prematurely. Herbs may contain volatile oils, cause the container/cup to retain the oils and cause permanent discolouration.

Vitamix will not be responsible for the cost of any unauthorised warranty repairs.

REPAIR, REPLACEMENT OR REFUND OF THE PURCHASE PRICE ARE THE EXCLUSIVE REMEDIES OF THE PURCHASER AND THE SOLE LIABILITY OF VITAMIX UNDER THIS WARRANTY. NO EMPLOYEE OR REPRESENTATIVE OF VITAMIX IS AUTHORISED TO MAKE ANY ADDITIONAL WARRANTY OR ANY MODIFICATION TO THIS WARRANTY WHICH MAY BE BINDING UPON VITAMIX. ACCORDINGLY, THE PURCHASER SHOULD NOT RELY UPON ANY ADDITIONAL STATEMENTS MADE BY ANY EMPLOYEE OR REPRESENTATIVE OF VITAMIX. IN NO EVENT, WHETHER BASED ON CONTRACT, INDEMNITY, WARRANTY, TORT (INCLUDING NEGLIGENCE), STRICT LIABILITY OR OTHERWISE, SHALL VITAMIX BE LIABLE FOR ANY SPECIAL, INDIRECT, INCIDENTAL OR CONSEQUENTIAL DAMAGES, INCLUDING, WITHOUT LIMITATION, LOSS OF PROFIT OR REVENUE.

Some states do not allow limits on warranties. In such states, the above limitations may not apply to you. Outside the U.S.A. and Canada, other warranties may apply.

5. WHAT VOIDS THIS WARRANTY?

Abuse, misuse, negligent use, alteration of the Blender, exposure to abnormal or extreme conditions or failure to follow the operating instructions in this manual will void this Warranty.

The Warranty is also void if repairs to the Blender or any component part of the Blender are performed by someone other than either Vitamix or an authorised Vitamix Service Provider or if any component part of a Blender subject to this Warranty is used in combination with a motor base or container that is not expressly authorised by Vitamix.

6. HOW TO OBTAIN RETURN AUTHORISATION UNDER THIS WARRANTY.

In the event that you need service or repair, please call Vitamix Customer Services on 0800 587 0019 or +1 440 235 4840. You will be asked to provide a date of purchase and proof of purchase for any blender that has not been registered with Vitamix. For blenders subject to this Warranty, you will be provided with a return authorisation number, up-to-date delivery instructions and a pre-paid return collection label. Vitamix will pay standard shipping costs on the return of a Blender for warranty service and repair and for return shipment of the blender to you after the warranty repair or replacement. The purchaser is responsible for the costs of special delivery requests.

Within the U.S.A. and Canada, this Warranty is honoured directly through the Vita-Mix Corporation.

United States

Vita-Mix Corporation
8615 Usher Road
Cleveland, Ohio 44138-2199
+1 800 848 2649
service@vitamix.com

Canada

Vita-Mix Corporation
200-1701 Shepherd Street East
Windsor, Ontario N8Y 4Y5
+1 800 848 2649
service@vitamix.com

You will be deemed to have accepted the returned product 'as is' upon delivery unless you notify Vitamix of any problem, including shipment damage, within 48 hours of delivery.

INTERNATIONAL CONTACTS

EUROPE	FINLAND	MONTENEGRO	SLOVAKIA	AFRICA & MIDDLE EAST	CHINA
BELGIUM Dalcq SA 86 Rue de Hainaut 6180 Courcelles Belgium Tel: +32 (0) 19 63 38 33 www.theblender.be	Primulator Oy Työpajankatu 10A FI- 00580 Helsinki Finland Tel: (+358) 972.60622 www.theblender.fi	Enzita d.o.o. Podgorica, 1000 Montenegro Tel: +381 (0) 65 21 550 65 www.Enzita.me info@enzita.me	Settour Slovakia spol. s r.o. Lazaretská 29 811 09 Bratislava Slovakia Tel: +421.2.52932868-9 amatko@settour.sk	SOUTH AFRICA CONGLOMUS CC T/A HEALTHMAKERS 9 Hoog Street Utrecht ZA Tel: +(27) 34 331 4824 www.healthmakers.co.za sales@healthmakers.co.za	Hunan Covinda Robotic Technology Co., Ltd 348W Tongzipo Road, Changsha High-tech Development Zone, Hunan, China Tel: 400-660-8885 vitamix-FAQ@covinda.com
BOSNIA & HERZEGOVINA Enzita d.o.o. Pave Radana br. 15 Banja Luka, 78000 Bosnia and Herzegovina Tel: +387 (0) 66 117 188 www.Enzita.ba info@enzita.ba	ITALY KUNZI S.p.A. Via L. Ariosto, 19 - I - 20091 Bresso (MI) Italy Tel: (+39) 02.61.45.16.1 Fax: (+39) 02.66.500.553 www.kunzi.it nfo@kunzi.it	NETHERLANDS MultiBrands Marketing & Sales BV Heereweg 337-A 2161 BL Sassenheim The Netherlands Tel: +31 (0) 252 241240 Fax: +31 (0) 252 241244 info@multibrands.nl	SWEDEN Lindenbaum Agenturer AB Hardemogatan 7 S-124 67 Bandhagen Sweden Tel: (+46) 08-570 347 77 www.theblender.se	ISRAEL New Horizon Maskit 27 Herzlia 46733 Israel Tel: (+972) 9.9576422 Tel: (+972) 1.700.70.2009 www.newhorizon.co.il	HONG KONG PRC Total Nutrition Centre Ltd. Room 901-902 9/F Kingdom Power Commercial Building 32-36 Des Voeux Road West Hong Kong Tel: (+852) 2881 8270
BULGARIA Enzita EOOD Simeonovsko shose 33 Sofia, 1000 Bulgaria Tel: +389 (0) 76 487 171 www.Enzita.bg info@enzita.bg	EASTERN EUROPE Hollaender Elektro GmbH & Co.KG Flinschstrasse 35, 60388 Frankfurt Germany Tel: +49 69 4990131 gmbh@hollaender- elektro.de	NORWAY Lindenbaum Agenturer AB Hardemogatan 7 S-124 67 Bandhagen Sweden Tel: +(46) 857.034.777 www.theblender.se info@theblender.se	GERMANY, AUSTRIA, SWITZERLAND Vita-Mix GmbH Kurfuerstendamm 21 10719 Berlin Germany Tel: (+49) 800 8482 6491 www.vitamix.de	BAHRAIN, KUWAIT, OMAN, QATAR, AND SAUDI ARABIA 4Homes FZCO PO Box 61379, Dubai UAE. Tel: +971 4 3807611 Fax: +971 4 387612 4homes@4homes.ae www.tavolashop.com	
CROATIA Enzita d.o.o. Avenija Dubrovnik 15 Zagrebački velesajam (Kineski paviljon) Zagreb, 10020 Croatia Tel: +385 (0) 99 81 59 050 www.Enzita.hr info@enzita.hr	ICELAND Kaelitaekni Ltd. Rauðagerði 25 108 Reykjavik Iceland Tel: (+49) 89.864987.0 www.cooltech.is	POLAND Logo S.C. Ul. Kraszowicka 81 58-100 Świdnica Poland Tel: (+48) 71735 66 60 www.bestblender.pl info@bestblender.pl	GERMANY Keimling Naturkost GmbH Zum Fruchthof 7a 21614 Buxtehude Germany Tel: (+49) 4161.51.160 www.keimling.de	UNITED ARAB EMIRATES Vitality General Trading LLC PO Box 73265 Dubai United Arab Emirates Tel: +971 (0) 561089662 www.vitality.ae info@vitality.ae 4Homes FZCO PO Box 61379, Dubai UAE. Tel: +971 4 3807611 Fax: +971 4 387612 4homes@4homes.ae www.tavolashop.com	
CZECH REPUBLIC Traminal s.r.o. Kaprova 42/14 11000 Praha 1 Czech Republic Tel: + 420.773.753.333 www.atranet.cz	LITHUANIA Zaliavalgis.lt Dovanu stotele UAB Pamenkalnio g. 1 01116 Vilnius, Lithuania Tel: (+370) 52611011 Tel: (+370) 61562740 www.zaliavalgis.lt info@zaliavalgis.lt	ROMANIA Quark S.R.L. Str. Mizil 2B, Sector 3032265 Bucharest Romania Tel: (+40) 21 345 1725 www.BeOrganic.ro office@quark.com.ro	SWITZERLAND Keimling Naturkost Fürstenlandstrasse 96 9014 St. Gallen Switzerland Tel: 0800 534 654 www.keimling.ch	ASIA PACIFIC	
DENMARK High on Life ApS Bakkelyvej 2 8680 Ry Denmark Tel: (+45) 42 78 32 76 info@highonlife.dk	LUXEMBOURG Dalcq SA 86 Rue de Hainaut 6180 Courcelles Belgium Tel: +32 (0) 19 63 38 33 www.theblender.be	SERBIA Enzita d.o.o. Leposave Vujošević 11/14 Beograd, 11000 Serbia Tel: +381 (0) 65 21 550 65 www.Enzita.rs info@enzita.rs	UNITED KINGDOM & IRELAND Vita-Mix Europe LTD Regus Woburn Place 16 Upper Woburn Place Office number 318 London WC1H 0AF Tel: (+44) 0800 587 0019 www.vitamix.co.uk	AUSTRALIA & NEW ZEALAND Vitamix ANZ Pty Limited 167 King St Newcastle NSW2300 Australia Tel: 1-800-766437 (AUS) Tel: 050-853-0697 (NZ) www.vitamix.com.au www.vitamix.co.nz	
FRANCE Wismer S.A. Zone Inova 3000 - allée n°5 88150 Thaon les Vosges France Tel: +33.(0)3.29.82.27.71 www.wismer.fr	MACEDONIA Nutri Vita Mile Pop Jordanov 23a/51000 Skopje Macedonia Tel: (+389) 70.272.072 www.vitamix.mk	SPAIN CONASI Carlos V n°4 Bajos 23680 Alcalá la Real (Jaén) Spain Tel: (+34) 953 10 25 60 www.conasi.eu info@conasi.eu			

A2300i UND A2500i HOCHLEISTUNGSMIXER

Ascent-Serie

VM0195D VM0195A

 Einige Modelle sind nicht in allen Ländern verfügbar.

TECHNISCHE DATEN

Spannung:	220-240 V	Höhe (mit 2-l-Behälter auf der Basisstation): 43,2 cm
Frequenz:	50-60 Hz	Breite: 20,3 cm
Watt:	1200-1400 W	Tiefe: 28 cm

- Bluetooth-Sendefrequenzbereich = 2402 - 2480 MHz/Maximale Radiofrequenzleistung = 0,001 W
- Nahbereichskommunikations-Betriebsfrequenz = 13,56 MHz
- Hiermit erklärt die Vita-Mix Manufacturing Corporation, dass dieses Produkt den Anforderungen der Richtlinie 2014/53/EU entspricht. Der vollständige Text der EU-Konformitätserklärung ist unter den folgenden Internetadressen verfügbar:

<https://www.vitamix.com/Corporate-Information/Corporate-Policies/EU-Declaration-of-Conformity>

<https://www.vitamix.co.uk/Corporate-Information/Corporate-Policies/EU-Declaration-of-Conformity>











<https://www.vitamix.de/Informationen-zum-Unternehmen/Unternehmensgrundsätze/EU-Declaration-of-Conformity>

ACHTUNG



Änderungen oder Modifikationen, die nicht ausdrücklich von der für die Konformität verantwortlichen Partei genehmigt wurden, können zum Erlöschen der Betriebsberechtigung für dieses Gerät führen.

SYMBOLE

	Warnhinweise
	NIEMALS bewegliche Teile berühren. Stecken Sie weder die Hände noch Geräte in den Behälter
	Gefahr durch elektrischen Schlag
	Hohe Temperaturen beim Mixen heißer Flüssigkeiten
	Ziehen Sie den Stecker, während das Gerät nicht verwendet wird, bevor Sie es reinigen, Zubehörteile wechseln oder Teile berühren, die sich bewegen, wenn der Mixbecher in Betrieb ist
	Betreiben Sie das Gerät nur, wenn Deckel und Verschlusskappe an Ort und Stelle sind.
	Lesen und verstehen Sie die Bedienungsanleitung.
	NICHT in Flüssigkeit eintauchen
	Die Teile werden nach längerem Einsatz heiß. BERÜHREN SIE NICHT die Antriebsnabe in der Motorbasis oder die Antriebskeilwelle in der Klingebasis.
	Ihr 600-ml-Behälter oder Ihre 240-ml-Schüssel darf NICHT zum Erwärmen von Zutaten oder zum Mixen heißer Flüssigkeiten verwendet werden.
	Um Verletzungen zu vermeiden, verwenden Sie die Becher (einschließlich der Klingebasis oder Deckel) NICHT in der Mikrowelle.

I/O	Ein/Aus
	Start/Stop
	Pulsfunktion
Programmsymbole (entsprechend Vitamix-Rezepten) - Hinweis: Der Ascent A2300i bietet keine Programme	
	Smoothies
	Gefrorene Desserts
	Suppe



Lassen Sie sich inspirieren

[vitamix.com](https://www.vitamix.com)

WICHTIGE HINWEISE ZUM SICHEREN GEBRAUCH



WARNHINWEIS: Um das Risiko ernstster Verletzungen mit Ihrem Vitamix®-Mixer zu verhindern, sollten Sie die grundlegenden Sicherheitshinweise, wie in den folgenden Beispielen beschrieben, beachten. LESEN SIE ALLE ANWEISUNGEN, SICHERHEITSHINWEISE UND WARNHINWEISE DURCH, BEVOR SIE DEN MIXER IN BETRIEB NEHMEN.

- Lesen Sie alle Anweisungen.
- Verwenden Sie den Mixer ausschließlich für den vorgesehenen Zweck.
- Das Gerät ist nicht für den Gebrauch durch oder in der Nähe von Kindern sowie Personen mit verminderten physischen, sensorischen oder geistigen Fähigkeiten oder unzureichender Erfahrung bzw. Kenntnis geeignet. Eine genaue Überwachung ist notwendig, wenn der Mixer durch oder in der Nähe von Kindern oder behinderten Personen verwendet wird. Kinder müssen beaufsichtigt werden, um sicherzustellen, dass sie den Mixer nicht als Spielzeug verwenden.
- WARNHINWEIS:** Um ein versehentliches Einschalten zu verhindern, sollten Sie das Gerät beim Nichtgebrauch sowie vor dem Einsetzen und Herausnehmen von Einzelteilen und vor der Reinigung immer ausschalten und den Stecker ziehen.
- ACHTUNG:** Um eine Gefährdung durch versehentliches Deaktivieren des Überhitzungsschutzes zu vermeiden, darf dieser Mixer nicht über einen externen Schalter, z. B. einen Timer, oder an einen Stromkreis angeschlossen werden, der regelmäßig durch das Gerät ein- und ausgeschaltet wird.
- Um einen Stromschlag zu verhindern, darf die Basisstation des Mixers nicht in Wasser oder andere Flüssigkeiten getaucht werden.
- Vergewissern Sie sich immer, dass der Mixer **AUSGESCHALTET** ist, bevor Sie ihn an eine Steckdose anschließen. Um den Mixer vom Stromnetz zu trennen, schalten Sie ihn **AUS** und entfernen Sie erst dann den Stecker aus der Steckdose.
- Wenn im Bedienfeld Symbole und Ziffern aufleuchten, ist das Gerät einsatzbereit. Vermeiden Sie unbeabsichtigte Berührungen des Touchscreens.
- Berühren Sie niemals bewegliche Teile.
- Betreiben Sie den Mixer nicht mit einem beschädigten Stromkabel oder Stecker oder nachdem der Mixer Fehlfunktionen aufgewiesen hat oder heruntergefallen ist oder auf irgendeine andere Art beschädigt wurde. Rufen Sie umgehend den Vitamix Kundendienst unter +1-800-848-2649 oder +1-440-235-4840 an oder senden Sie eine E-Mail an service@vitamix.com, um Prüfung, Reparatur, Austausch oder Anpassung des Geräts zu vereinbaren. Außerhalb der USA und Kanadas wenden Sie sich an Ihren Vitamix-Händler vor Ort.
- Es können GFI-Schutzschalter in Ihrer Küche vorhanden sein. Diese befinden sich häufig in der Nähe von Waschbecken. Wenn der Mixbecher nicht funktioniert, stecken Sie ihn ab. Setzen Sie die Steckdose oder den Schutzschalter zurück. Wenn der Schutzschalter nach wie vor aktiviert wird, ziehen Sie den Mixer aus der Steckdose. Lassen Sie den Mixer 24 Stunden ruhen, bevor Sie erneut versuchen, ihn zu benutzen. Wenden Sie sich an den Vitamix Kundendienst, wenn das Problem weiterhin besteht.
- Veränderungen oder Modifikationen an Teilen des Mixers, einschließlich der Verwendung eines oder mehrerer Teile, die keine von Vitamix genehmigten Originalteile sind, kann zu Bränden, Stromschlägen oder Verletzungen führen und hat das Erlöschen der Garantie zur Folge.
- Durch die Verwendung nicht originaler oder für den Gebrauch mit dem Gerät von Vitamix autorisierter Teile oder Zubehör, wie Einmachgläser, können Stromschläge, Brände und Verletzungen verursacht werden. Durch eine derartige Nutzung verfällt Ihr Garantieanspruch.
- Verwenden Sie das Gerät nicht im Freien.
- Lassen Sie das Stromkabel nicht über den Rand eines Tisches oder einer Arbeitsplatte herunterhängen.
- Legen Sie die Motorbasis oder den Behälter nicht auf oder neben einen heißen Gas- oder Elektroherd oder einen eingeschalteten Ofen.
- Führen Sie Ihre Hände oder Küchengeräte nicht in den Mixer ein, wenn er in Betrieb ist, um dem Risiko schwerer körperlicher Verletzungen oder Beschädigungen am Gerät zu vermeiden. Schaber oder Spatel dürfen nur verwendet werden, wenn der Mixer nicht in Betrieb ist.
- Der mitgelieferte Stößel darf nur dann eingesetzt werden, wenn der Hauptteil des Deckels eingerastet ist.
- Die Klingen sind scharf. Seien Sie beim Reinigen der Klingen bzw. des Bauteils mit den Klingen äußerst vorsichtig, um Verletzungen zu vermeiden. Um das Verletzungsrisiko zu senken, setzen Sie das Klingenteil niemals ohne den Vitamix-Behälter auf den Motorsockel.
- Beim Umgang mit den scharfen Klingen, beim Ausleeren des Behälters und bei der Reinigung sollten Sie vorsichtig vorgehen.
- Bewahren Sie keine Fremdkörper, z. B. Löffel, Gabeln, Messer oder die Verschlusskappe, im Behälter auf, da dies bei Inbetriebnahme die Klingen oder andere Bauteile des Geräts beschädigen oder zu Verletzungen führen kann.
- Arbeiten Sie niemals mit beschädigten Klingen.
- Versuchen Sie niemals, den Mixer ohne die Zentrierplatte zu betreiben.
- Schalten Sie den Mixer nur ein, wenn Deckel und Verschlusskappe im Deckel fest verschlossen sind. Entfernen Sie die Verschlusskappe nur, um Zutaten hinzuzufügen und den Stößel zu verwenden.
- Entfernen Sie den Deckel NICHT, während sich die Klingen drehen. Entfernen Sie die Verschlusskappe nur, um Zutaten hinzuzufügen und den Stößel zu verwenden. Wenn der Deckel während des Betriebs entfernt wird, hält die Motorbasis an und lässt sich erst wieder einschalten, wenn sich der Deckel und die Verschlusskappe auf dem Behälter befinden.
- Umgehen Sie NICHT den Verriegelungsmechanismus des Deckels.
- Befüllen Sie den 2-l-Behälter, 600-ml-Becher oder die 240-ml-Schüssel nicht über die Linie für die maximale Füllmenge hinaus, um Verletzungen aufgrund von Schäden am Deckel und Behälter zu vermeiden.
- Wenn Sie heiße Flüssigkeiten oder Zutaten im 1,9-L-Behälter (groß) mixen, seien Sie vorsichtig, da Spritzer oder austretender Dampf zu Verbrennungen führen können. Beginnen Sie die Verarbeitung immer mit der niedrigsten Geschwindigkeitsstufe 1. Halten Sie Ihre Hände oder andere freiliegende Hautpartien von der Öffnung der Verschlusskappe fern, um Verbrennungen zu vermeiden.
- Ihr 600-ml-Becher oder Ihre 240-ml-Schüssel darf NICHT zum Erwärmen von Zutaten oder dem Mixen heißer Flüssigkeiten verwendet werden. Erwärmte Zutaten und Flüssigkeiten erzeugen einen Innendruck, der zum Zerbrechen des Bechers führen und dadurch Verletzungen verursachen kann.
- Das Gerät darf beim Mixen mit einem Becher und einer Klingebasis NICHT länger als 75 Sekunden ununterbrochen betrieben werden.
- Wenn eine Tasse warm wird, dampft oder qualmt, hören Sie sofort auf, Zutaten zu mixen und schalten Sie den Mixer aus oder ziehen Sie den Stecker. Lassen Sie den Becher und die Zutaten auf Zimmertemperatur abkühlen, bevor Sie die Klingebasis abnehmen.
- Verwenden Sie die Becher (einschließlich der Klingebasis der Deckel) NICHT in der Mikrowelle.
- Wenn Sie Nussbutter oder Lebensmittel auf Ölbasis herstellen, verarbeiten Sie diese nicht länger als eine Minute, nachdem die Mischung begonnen hat, sich im Behälter zu drehen. Längere Verarbeitungszeiten können zu einer Überhitzung führen.
- Prüfen Sie vor dem Betrieb, dass der Behälter oder der Becher und der Klingensockel mit der Zentrierplatte bündig sind, um sicherzustellen, dass die Antriebsverzahnung zum Antrieb Kontakt hat.
- Achten Sie vor dem Mixen darauf, die Dichtung am Klingensockel anzubringen und den Becher entsprechend am Klingensockel festzuziehen.
- Die Klinge darf niemals ohne den mit der Klingebasis verbundenen Becher an der Motorbasis befestigt werden.
- Der Mixer setzt sich im Falle einer Überspannung selbst zurück, und der Zähler wird auf „0“ zurückgesetzt. Dieses Verhalten des Mixers ist normal, um Gefahren bei einem sachgemäßen Gebrauch zu vermeiden. Der Timer dient lediglich als Referenz für den Benutzer und wird nicht als wichtige Funktion des Mixers angesehen.

BEWAHREN SIE DIESE ANWEISUNGEN AUF

⚠️ WARNHINWEIS



Zur Vermeidung von Verletzungen.

Vor der Inbetriebnahme dieses Geräts sollten Sie die Bedienungsanleitung gelesen und verstanden haben.



WICHTIGE HINWEISE ZUM SICHEREN GEBRAUCH

Dieses Produkt ist **NUR ZUM GEBRAUCH IM HAUSHALT** und nicht für kommerzielle Zwecke bestimmt.

Lassen Sie Ihr Vitamix-Gerät nicht unbeaufsichtigt, wenn es in Betrieb ist.

Reparaturen, Wartungsarbeiten oder der Austausch von Teilen muss durch Vitamix oder einen von Vitamix autorisierten Kundendienst durchgeführt werden.

HINWEIS: DIE NICHTBEACHTUNG EINER DIESER WICHTIGEN SICHERHEITS-VORKEHRUNGEN UND HINWEISE FÜR DEN SICHEREN GEBRAUCH STELLT EINEN **MISSBRAUCH** IHRES VITAMIX STANDMIXERS DAR, DURCH DIE DIE GARANTIE ERLÖSCHEN KANN UND DIE GEFAHR SCHWERER VERLETZUNGEN ENTSTEHT.

⚠️ WARNHINWEIS



Gefahr eines Stromschlags

Verwenden Sie **AUSSCHLIESSLICH** geerdete Steckdosen.

NIEMALS die Erdung entfernen.

KEINEN Adapter verwenden.

KEIN Verlängerungskabel verwenden.

Trennen Sie vor der Reinigung des Motorsockels oder bei Stillstand das Gerät immer vom Netz. Tauchen Sie die Motorbasis nicht in Wasser oder in andere Flüssigkeiten ein.

Ein Nichtbeachten der Hinweise kann zu Stromschlägen oder zum Tode führen.



Technologie - Der Mixer, die Behälter und die Becher kommunizieren über drahtlose Technologie. Jeder Behälter ist für einen Betrieb an der Basisstation mit optimaler Leistung gemäß Größe und Funktionalität programmiert.

Vitamix Alt-Behälter - Vitamix Alt-Behälter können nicht mit der Ascent Mixer-Basisstation verwendet werden. Zu den Altgeräten gehören die Vitamix C-Serie, G-Serie und S-Serie. Für weitere Informationen über Vitamix Produkte, besuchen Sie bitte vitamix.com.

Ein/Aus-Schalter (I/O) - Der Ein/Aus-Schalter (I/O) befindet sich auf der rechten Seite der Basisstation. Über den Ein-/Aus-Schalter wird die Stromversorgung des Geräts gesteuert.

Energiesparmodus - Der Mixer schaltet nach 60 Sekunden in den Energiesparmodus, wenn am Bedienfeld keine Eingabe vorgenommen wird. Der Bildschirm wird dunkel. Um den Energiesparmodus zu beenden, drehen Sie den Geschwindigkeitsregler auf die gewünschte Geschwindigkeit oder das Programm für Ihren nächsten Mixvorgang.

Behältererkennung - Drei Striche (- - -) werden auf dem Bedienfeld angezeigt, wenn kein Behälter mit Deckel auf der Basisstation angebracht wurde. Sobald ein Behälter mit Deckel platziert wurde, wird auf dem Display „0:00“ angezeigt. Der Mixer lässt sich nur einschalten, wenn sich ein Behälter mit Deckel auf der Basisstation befindet.

Start/Stop (▶|◻) - Sie können den Mixer jederzeit durch Drücken der Taste Start/Stop (▶|◻) anhalten.

Geschwindigkeitsregler - Der Geschwindigkeitsregler bietet Ihnen eine manuelle Steuerung der Geschwindigkeit von „Variable 1“ (niedrigste) bis 10 (höchste).

Puls (⏏) - Beim Drücken dieser Schaltfläche drehen sich die Klingen mit der Geschwindigkeit, die auf dem Bedienfeld angezeigt wird.

Anzeige - Der Timer zählt nach oben, wenn die Geschwindigkeitswahl verwendet wird, bis Sie Start/Stop drücken. Jeder Behälter ist mit einer bestimmten maximalen Betriebszeit programmiert. Der Mixer wird automatisch abgeschaltet, wenn die maximale Betriebszeit abgelaufen ist.

Programme - Die Symbole werden in den Vitamix Rezepten aufgelistet. Der Mixer wird am Ende des Programms automatisch abgeschaltet. Programme können durch Drücken der Taste Start/Stop jederzeit beendet werden. Die Programmzeiten sind nicht über die Timer-Funktion einstellbar. Wenn die Taste Start/Stop während einem Programm gedrückt wird, stoppt der Mixer und die Programmzeit wird auf dem Display auf den Beginn der Programmzeit zurückgesetzt. Wenn der Regler auf Standby (⏻) bewegt wird, wird auf dem Display „0:00“ angezeigt.

Smoothies  Gefrorene Desserts  Suppen 

Fehlercodes - Wenn Sie einen Fehlercode auf der Anzeige sehen, notieren Sie sich die Ziffern nach dem Fehlercode. Kontaktieren Sie den Vitamix Kundendienst oder Ihren Händler, um Hilfe zu diesem Fehler zu erhalten.

Motor - Der Motor ist so konzipiert, dass er sich selbst vor Überhitzung schützt. Wenn der Mixer nicht sofort startet, stellen Sie sicher, dass Sie das Gerät an den Strom angeschlossen haben und der Ein-/Aus-Schalter auf „Ein“ steht. Wenn der Motor überhitzt wurde, lassen Sie ihn für 20-45 Minuten abkühlen.

Tipps, um zu verhindern, dass Sie Ihren Mixer „überlasten“:

- Bereiten Sie nur Rezepte von Vitamix zu, bis Sie mit dem Mixer vertraut sind.
- Unterschreiten Sie bei der Verarbeitung nicht die im Rezept empfohlene Geschwindigkeit.
- Überschreiten Sie bei der Verarbeitung nicht die im Rezept empfohlene Geschwindigkeit.
- Überschreiten Sie bei der Verarbeitung nicht die im Rezept empfohlene Dauer.
- Verwenden Sie den Stößel bei der Verarbeitung dickerer Mischungen und um die Zutaten in der Bewegung um und durch die Klingen zu halten.

Stößel - Die zu den unterschiedlichen Behälterformen, -typen und -größen passenden Deckel und Stößel sind nicht untereinander austauschbar. Verwenden Sie den Stößel, der im Lieferumfang Ihres Mixers enthalten ist. Der Behälter sollte maximal zu 2/3 gefüllt sein, wenn der Stößel verwendet wird. Verwenden Sie den Stößel NICHT länger als 30 Sekunden am Stück, um ein Überhitzen zu vermeiden.

Ein/Aus-Schalter



A2500i Bedienfeld



Pulsfunktion

Start/Stop

Geschwindigkeitsregler mit Programmen

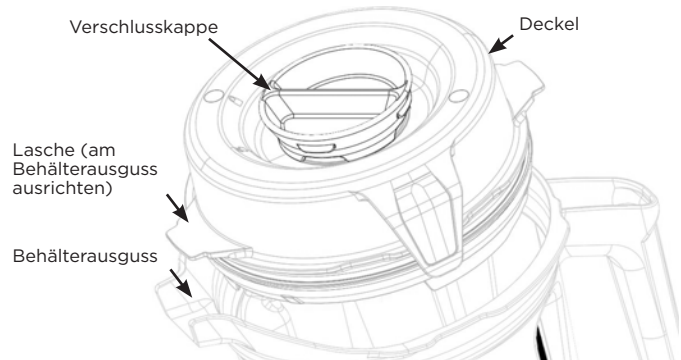
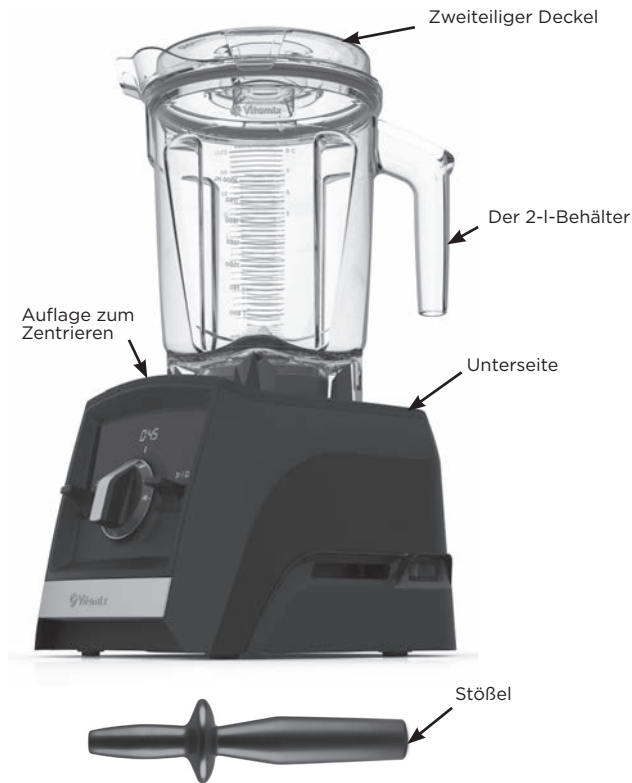

Behälter, Deckel, Verschlusskappe und Stößel

⚠ ACHTUNG



Risiko von Schäden durch rotierende Klängen.

Die zu den unterschiedlichen Behälterformen, -typen und -größen passenden Deckel und Stößel sind nicht untereinander austauschbar. Verwenden Sie den Stößel, der im Lieferumfang Ihres Mixers enthalten ist.

- Verwenden Sie stets den Deckel und die Verschlusskappe beim Betrieb des Mixers.
- Schalten Sie den Mixer niemals ein, ohne sich zuvor vergewissert zu haben, dass der Deckel fest aufgesetzt ist.
- Die Verschlusskappe hat Markierungen, damit sie als Messbecher verwendet werden kann.
- Stecken Sie die Verschlusskappe in die vorgesehene Öffnung im Deckel. Drehen Sie die Verschlusskappe im Uhrzeigersinn, um sie einrasten zu lassen. Drehen Sie sie zum Entfernen gegen den Uhrzeigersinn und heben Sie sie heraus.
- Entfernen Sie die Verschlusskappe, wenn Sie den Stößel verwenden oder Zutaten hinzugeben möchten.
- Alte Vitamix Behälter (der C-, G- und S-Serie) können nicht auf der Basisstation des Ascent betrieben werden.

Zubehör

Zubehör steht für die Entwicklung kreativer Rezepte zur Verfügung. Auf vitamix.com finden Sie Produktangebote und Inspiration.

⚠ WARNHINWEIS



Ihr 600-ml-Becher oder Ihre 240-ml-Schüssel darf **NICHT** zum Erwärmen von Zutaten oder dem Mixen heißer Flüssigkeiten verwendet werden. Erwärmte Zutaten und Flüssigkeiten erzeugen einen Innendruck, der zum Zerschlagen des Bechers führen und dadurch Verletzungen verursachen kann.



Das Gerät darf beim Mixen mit einem Becher oder eine Schüssel und einer Klängenbasis **NICHT** länger als 75 Sekunden ununterbrochen betrieben werden.



Wenn ein Becher warm wird, dampft oder qualmt, hören Sie sofort auf, Zutaten zu mixen und schalten Sie den Mixer aus oder ziehen Sie den Stecker. Lassen Sie den Becher und die Zutaten auf Zimmertemperatur abkühlen, bevor Sie die Klängenbasis abnehmen.

Die Teile werden nach längerem Einsatz heiß.

Berühren Sie **NICHT** die Antriebsnabe in der Motorbasis oder die Antriebskeilwelle in der Klängenbasis.

Um Verletzungen zu vermeiden, verwenden Sie die Becher (einschließlich der Klängenbasis oder Deckel) **NICHT** in der Mikrowelle.

Hinweis: Die hier erwähnten Becher sind optionales Zubehör für den Ascent Mixer. Weitere Informationen erhalten Sie auf www.vitamix.com.

⚠️ WARNHINWEIS



Um mögliche Verbrennungen zu vermeiden, darf bei der Verarbeitung von heißen Flüssigkeiten in einem großen Behälter eine Geschwindigkeit von 1 nicht überschritten werden.

Austretender Dampf, Spritzer oder Inhalt können Verbrühungen verursachen. Beginnen Sie immer auf Stufe 1 und steigern Sie die Geschwindigkeit dann langsam auf Stufe 10.

Ihr 600-ml-Becher oder Ihre 240-ml-Schüssel darf NICHT zum Erwärmen von Zutaten oder dem Mixen heißer Flüssigkeiten verwendet werden. Erwärmte Zutaten und Flüssigkeiten erzeugen einen Innendruck, der zum Zerschlagen des Bechers führen und dadurch Verletzungen verursachen kann.

Das Gerät darf beim Mixen mit einem Becher und einer Klingebasis NICHT länger als 75 Sekunden ununterbrochen betrieben werden. Wenn ein Becher warm wird, dampft oder qualmt, hören Sie sofort auf, Zutaten zu mixen und schalten Sie den Mixer aus oder ziehen Sie den Stecker. Lassen Sie den Becher und die Zutaten auf Zimmertemperatur abkühlen, bevor Sie die Klingebasis abnehmen.

Die Teile werden nach längerem Einsatz heiß.

BERÜHREN SIE NICHT die Antriebsnabe in der Motorbasis oder die Antriebskeilwelle in der Klingebasis.

Um Verletzungen zu vermeiden, verwenden Sie die Becher (einschließlich der Klingebasis oder Deckel) NICHT in der Mikrowelle.



WICHTIG! Verwenden Sie stets den Deckel und die Verschlusskappe auf dem großen Behälter, wenn das Gerät in Betrieb ist. Schalten Sie den Mixer niemals ein, ohne sich zuvor vergewissert zu haben, dass der Deckel und die Verschlusskappe fest aufgesetzt sind. Warten Sie nach dem Mixvorgang bis die Klingebasis komplett zum Stillstand gekommen sind, bevor Sie den Deckel abnehmen oder den Behälter/Becher von der Basisstation des Mixers entfernen.

- Der Ein-/Aus-Schalter befindet sich auf der rechten Seite der Basisstation. Bewegen Sie den Ein-/Aus-Schalter in die Position „Ein“ (I). Nach dem Einschalten des Mixers wird --- auf dem Bedienfeld angezeigt, wenn sich kein Behälter auf der Basisstation befindet.
- Befüllen Sie Ihren Behälter gemäß dem Rezept oder den unten angegebenen Befüllhinweisen.

Große Behälter

- Eis und gefrorene Zutaten
- Obst und Gemüse
- Blattgemüse
- Trockene Zutaten
- Flüssige Zutaten

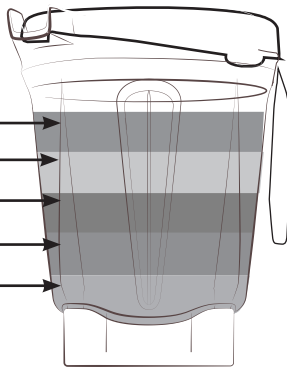

Hinweis: Füllen Sie Zutaten für Becher in der umgekehrten Reihenfolge der großen Behälter ein.

Mixen Sie KEINE heißen Flüssigkeiten im 600-ml-Becher oder in der 240-ml-Schüssel.

600-ml-Becher

- Flüssige Zutaten
- Trockene Zutaten
- Blattgemüse
- Obst und Gemüse
- Eis und gefrorene Zutaten

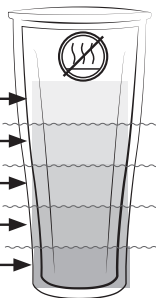

3. Führen Sie einen der folgenden Schritte aus:

- Große Behälter – Setzen Sie den Deckel auf den Behälter. Richten Sie eine Lasche des Deckels am Ausguss des Bechers aus, um eine ordnungsgemäße Ausrichtung und Abdichtung des Deckels sicherzustellen. Drücken Sie den Deckel nach unten bis die zwei Laschen unter der Lippe des Behälters einrasten. Setzen Sie die Verschlusskappe ein. Drehen Sie die Verschlusskappe zum Verriegeln im Uhrzeigersinn.

- Becher – Bringen Sie eine Dichtung am unteren Gewinde der Klingebasis an. Die Dichtung sollte eng und gleichmäßig am Gewinde anliegen. Suchen Sie die beiden Pfeile am Klingensockel. Schrauben Sie die Klingebasis im Uhrzeigersinn auf den Becher, bis sich die Pfeile in einer Linie mit dem markierten Bereich auf dem Becher befinden. NICHT zu fest anziehen.

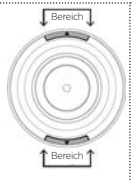

4. Setzen Sie den Behälter (oder Becher und Klingebasis) auf die Mixerbasis. „Variable Speed 1“ (Geschwindigkeitswahl 1) wird angezeigt, wenn ein Behälter/Becher erkannt wurde und der Mixer betriebsbereit ist.

5. Führen Sie einen der folgenden Schritte aus:

- So verwenden Sie die Geschwindigkeitswahl:
 - Drehen Sie den Geschwindigkeitsregler gegen den Uhrzeigersinn, bis „Variable Speed 1“ (Geschwindigkeitswahl 1) auf dem Bedienfeld angezeigt wird.
 - Verwenden Sie die Symbole „+“ und „-“ auf dem Bedienfeld, um eine Mixzeit einzustellen.
 - Drücken Sie die Taste Start/Stopp. Die Klingebasis beginnt sich zu drehen und der Timer zählt die Minuten und Sekunden, die der Mixvorgang andauert.
 - Wählen Sie eine Drehgeschwindigkeit zwischen 1 und 10 während dem Mixvorgang, um eine höhere oder niedrigere Geschwindigkeit der Klingebasis einzustellen.
 - Drehen Sie den Geschwindigkeitsregler am Ende des Mixvorgangs auf Standby (⏻). Drücken Sie die Taste Start/Stopp.
- Verwendung der Programme:

Hinweis: Das Suppenprogramm steht nicht zur Verwendung mit den Bechern zur Verfügung. Mixen Sie KEINE heiße Flüssigkeit im Becher oder in der Schüssel.

- Drücken Sie das Symbol für das gewünschte Programm. (Die Standard-Programmzeit und Geschwindigkeitseinstellung werden am Bedienfeld angezeigt).
- Drücken Sie die Start/Stopp-Taste, um das Programm zu starten. (Der Mixer wird am Ende des Programms automatisch abgeschaltet.) Drücken Sie die Start/Stopp-Taste, um das Programm jederzeit zu beenden.

6. Wenn die Mischung sich nicht mehr bewegt:

- Große Behälter – Stecken Sie den Stößel durch die Öffnung im Deckel und rühren Sie, bis die Mischung „blubbert“. Wenn dies nicht funktioniert, schalten Sie den Motor mit dem Ein-/Aus-Schalter aus. Entfernen Sie den Behälter aus der Basisstation des Mixers und verwenden Sie einen gummibeschichteten Spachtel, um die Luftblase von den Klingebasis weg zu drücken. Fügen Sie nach Bedarf Flüssigkeit hinzu. Setzen Sie den Deckel und die Verschlusskappe wieder ein. Platzieren Sie den Behälter wieder auf der Basisstation des Mixers und setzen Sie den Mixvorgang fort.
- Becher/Schüsseln – Drücken Sie die Start/Stopp-Taste zum Stoppen des Motors. Warten Sie, bis die Klingebasis sich nicht mehr dreht. Entfernen Sie den Becher und die Klingebasis von der Basisstation des Mixers. Drehen Sie den Becher um. Lösen Sie die Klingebasis vom Becher. Rühren Sie die Zutaten durch. Fügen Sie nach Bedarf Flüssigkeit hinzu. Befestigen Sie die Klingebasis wieder, platzieren Sie ihn dann auf der Basisstation des Mixers und setzen Sie den Mixvorgang fort.

VOR DEM ERSTEN GEBRAUCH:

1. Wischen Sie die Basisstation mit einem warmen, feuchten Tuch ab und mit einem trockenen, weichen Tuch nach. Waschen Sie den Behälter, die Becher, Deckel, Verschlusskappen und den Stößel mit warmem Seifenwasser. Spülen Sie alle Teile. Wischen Sie sie mit einem trockenen, weichen Tuch ab.
2. Wählen Sie einen Platz auf der Arbeitsfläche, die eben, trocken und sauber ist. Stecken Sie den Mixer in eine geerdete Steckdose.

Hinweis: Ihre Vitamix-Behälter ist komplett abwaschbar, ohne dass dazu ein Ausbau der Haltemutter oder der Klingeneinheit erforderlich ist. Versuchen Sie NICHT, die Haltemutter oder die Klingeneinheit aus dem Behälter zu entfernen. Unsere Verfahren für die normale Reinigung und Desinfektion oder Durchgang in der Spülmaschine gewährleisten eine vollständige und gründliche Reinigung Ihrer Behälter und seiner Bestandteile. Wenn der Behälter beschädigt ist, verwenden Sie ihn bitte nicht mehr. Setzen Sie sich UMGEHEND mit dem Vitamix Kundendienst in Verbindung.

Pflege und Reinigung von großen Behältern:

Reinigen:

1. Füllen Sie den Behälter halb voll mit warmem Wasser und geben Sie ein paar Tropfen Spülmittel hinzu.
2. Lassen Sie den kompletten zweiteiligen Deckel einrasten.
3. Platzieren Sie den Behälter auf der Basisstation.
4. Drücken Sie die Start/Stop-Taste.
5. Erhöhen Sie die Geschwindigkeit langsam auf 10.
6. Lassen Sie das Gerät 30 bis 60 Sekunden lang laufen.
7. Drehen Sie den Geschwindigkeitsregler wieder auf 1. Drücken Sie die Taste Start/Stop.
8. Spülen Sie alle Teile gründlich ab.

Desinfizieren: (Bleiche) (Vollbehälter)

1. Reinigen Sie das Gerät entsprechend den obenstehenden Anweisungen.
2. Füllen Sie den Behälter zur Hälfte mit Wasser und geben Sie 1 ½ Teelöffel flüssiges Bleichmittel hinzu.
3. Lassen Sie den kompletten zweiteiligen Deckel einrasten.
4. Platzieren Sie den Behälter auf der Basisstation.
5. Drücken Sie die Start/Stop-Taste.
6. Erhöhen Sie die Geschwindigkeit langsam auf 10.
7. Lassen Sie das Gerät 30 bis 60 Sekunden lang laufen.
8. Drehen Sie den Geschwindigkeitsregler wieder auf 1. Drücken Sie die Taste Start/Stop.
9. Lassen Sie die Mischung für weitere anderthalb Minuten im Behälter.
10. Gießen Sie die Bleichmischung in den Abguss. Lassen Sie den Behälter an der Luft trocknen. Spülen Sie den Behälter nach dem Desinfizieren nicht aus.

Desinfizieren: (Essig) (Vollbehälter)

1. Reinigen Sie das Gerät entsprechend den obenstehenden Anweisungen.
2. Essiglösung vorbereiten: Verdünnen Sie für den 2-l-Behälter 475 ml Essig in 475 ml Wasser.
3. Lassen Sie den kompletten zweiteiligen Deckel einrasten.
4. Platzieren Sie den Behälter auf der Basisstation.
5. Drücken Sie die Start/Stop-Taste.
6. Erhöhen Sie die Geschwindigkeit langsam auf 10.
7. Lassen Sie das Gerät 30 bis 60 Sekunden lang laufen.
8. Drehen Sie den Geschwindigkeitsregler wieder auf 1. Drücken Sie die Taste Start/Stop.
9. Lassen Sie die Mischung weitere volle 3 Minuten im Behälter stehen. Die Gesamteinwirkzeit der Essiglösung im Behälter sollte 5 Minuten entsprechen.
10. Gießen Sie die Essiglösung aus dem Behälter über die innere Oberfläche des zweiteiligen Deckels. Wiederholen Sie den Desinfektionsvorgang ein zweites Mal.
11. Lassen Sie den Behälter und den Deckel an der Luft trocknen. Spülen Sie den Behälter nach dem Desinfizieren nicht aus. Sie können ihn bei Bedarf auch sofort für den nächsten Einsatz ausspülen.

Deckel, Verschlusskappe, Zentrierplatte und Stößel

Die Teile sind spülmaschinenfest. Wenn Sie dies bevorzugen, können Sie die Teile auch in warmem Seifenwasser waschen. Spülen Sie sie unter fließendem Wasser ab und lassen Sie sie anschließend trocknen.

Reinigung in einem Mixvorgang: (600-ml-Becher und 240-ml-Schüssel)

1. Füllen Sie den Behälter halb voll mit Wasser und geben Sie ein paar Tropfen Spülmittel hinzu. MIXEN SIE KEIN HEISSES WASSER.
2. Bringen Sie eine Dichtung am unteren Gewinde der Klingebasis an. Die Dichtung sollte eng und gleichmäßig am Gewinde anliegen. Drehen Sie die Klingebasis im Uhrzeigersinn auf den Becher, bis er gerade fest sitzt.
3. Setzen Sie den Becher mit der Klingebasis auf die Basisstation.
4. Drücken Sie die Start/Stop-Taste. Erhöhen Sie die Geschwindigkeit langsam auf 10.
5. Lassen Sie das Gerät 30 bis 60 Sekunden lang laufen.
6. Drehen Sie den Geschwindigkeitsregler wieder auf 1. Drücken Sie die Start/Stop-Taste.
7. Spülen Sie alle Teile gründlich ab.

Desinfizieren: (Bleiche) (600-ml-Becher und 240-ml-Schüssel)

1. Reinigen Sie das Gerät entsprechend den obenstehenden Anweisungen.
2. Befüllen Sie den Behälter zur Hälfte mit Wasser und geben Sie einen halben Teelöffel flüssiges Bleichmittel hinzu. MIXEN SIE KEIN HEISSES WASSER.
3. Bringen Sie eine Dichtung am unteren Gewinde der Klingebasis an. Die Dichtung sollte eng und gleichmäßig am Gewinde anliegen. Drehen Sie die Klingebasis im Uhrzeigersinn auf den Becher, bis er gerade fest sitzt.
4. Setzen Sie den Becher mit der Klingebasis auf die Basisstation.
5. Drücken Sie die Start/Stop-Taste.
6. Erhöhen Sie die Geschwindigkeit langsam auf 10.
7. Lassen Sie das Gerät 30 bis 60 Sekunden lang laufen.
8. Drehen Sie den Geschwindigkeitsregler wieder auf 1. Drücken Sie die Start/Stop-Taste.
9. Lassen Sie die Mischung für weitere anderthalb Minuten im Behälter.
10. Gießen Sie die Bleichmischung in den Abguss. Lassen Sie den Behälter an der Luft trocknen. Spülen Sie den Behälter nach dem Desinfizieren nicht aus.

Zur Desinfektion (600-ml-Becher oder 240-ml-Schüssel) mit Essig (Säuregehalt von mindestens 5%):

Hinweis: Wenn Sie der Essig einen Säuregehalt hat, können Sie mehr Wasser hinzufügen, um eine mindestens 2,5-prozentige Lösung zu erhalten. Verwenden Sie zum Beispiel bei einem Säuregehalt von 10 % 1 Teil Essig und 3 Teile Wasser.

1. Reinigen Sie das Gerät entsprechend den obenstehenden Anweisungen.
2. Füllen Sie den Behälter mit 150 ml Wasser und 150 ml Haushaltssessig (60 ml Wasser und 60 ml Haushaltssessig). MIXEN SIE KEIN HEISSES WASSER.
3. Bringen Sie eine Dichtung am unteren Gewinde der Klingebasis an. Die Dichtung sollte eng und gleichmäßig am Gewinde anliegen. Drehen Sie die Klingebasis im Uhrzeigersinn auf den Becher, bis er gerade fest sitzt. Setzen Sie den Becher mit der Klingebasis auf die Basisstation.
4. Verwenden Sie den Geschwindigkeitsregler:
 - a. Drücken Sie die Taste Start/Stop.
 - b. Erhöhen Sie die Geschwindigkeit langsam auf 10.
 - c. Lassen Sie das Gerät etwa eine Minute lang laufen.
 - d. Drehen Sie den Geschwindigkeitsregler wieder auf 1. Drücken Sie die Taste Start/Stop.
5. Lassen Sie die Mischung weitere 4 Minuten im Behälter stehen (5 Minuten Gesamteinwirkzeit).
6. Gießen Sie das Essigmischung aus. Lassen Sie den Behälter an der Luft trocknen. Spülen Sie den Behälter nach dem Desinfizieren nicht aus.

⚠️ WARNHINWEIS



Zur Vermeidung von Verletzungen und Schäden:

Schalten Sie den Mixer aus und ziehen Sie den Stecker vor der Reinigung, um eine versehentliche Aktivierung zu vermeiden.

⚠️ WARNHINWEIS



Gefahr eines Stromschlags

Trennen Sie immer die Verbindung zum Netzstrom, bevor Sie die Mixer-Basisstation reinigen oder wenn das Gerät nicht in Benutzung ist.



Setzen Sie die Mixer-Basisstation weder Wasser noch anderen Flüssigkeiten aus.

Ein Nichtbeachten der Hinweise kann zu Stromschlägen oder zum Tode führen.

Mixer-Basisstation

1. Schalten Sie den Mixer aus und ziehen Sie den Stecker.
2. Reinigen Sie die Oberfläche des Geräts mit einem weichen Tuch oder Schwamm, etwas warmem Wasser und einem milden Geschirrspülmittel. Stellen Sie die Mixer-Basisstation nicht ins Wasser. Die Auflage zum Zentrieren kann für eine gründlichere Reinigung abgenommen werden.
3. Trocknen Sie sofort alle Oberflächen mit einem weichen Tuch und polieren Sie sie.

10 Jahre Gerätegarantie

1. PRODUKTREGISTRIERUNG.

Sie können sich online unter vitamix.com/warranty registrieren oder unsere Kundendienstabteilung unter 0800 587 0019 oder 1.440.235.4840 telefonisch erreichen. Ihre Rechte aus der Garantie werden nicht eingeschränkt, wenn Sie Ihr Produkt nach dem Kauf nicht registrieren. Allerdings ermöglicht die Registrierung Vitamix eine bessere Bearbeitung eventueller Kundendienstansprüche.

2. WER KANN DIE GARANTIE IN ANSPRUCH NEHMEN?

Diese Garantie wird von Vitamix nur Eigentümern dieses Mixers für den persönlichen Hausgebrauch gewährt. Diese Garantie gilt nicht für Produkte, die für kommerzielle Zwecke, zur Vermietung oder zum Weiterverkauf bestimmt sind. Sollte der Mixer während des 10-Jahres-Zeitraums in das Eigentum einer anderen Person übergehen, aktualisieren Sie bitte die Eigentümerdaten auf vitamix.com.

3. WAS IST ABGEDECKT?

Vitamix garantiert dem Eigentümer bei Funktionsausfall dieses Mixers (**ein „Mixer“ besteht aus einer Mixer-Basisstation mit Motorsockel sowie allen Behältern, Deckeln und Stößeln, die zusammen gekauft wurden**) innerhalb von 10 Jahren ab Kaufdatum aufgrund eines Material- oder Verarbeitungsfehlers oder durch normalen Verschleiß aufgrund der üblichen Verwendung in einem Privathaushalt, innerhalb von 30 Tagen nach Erhalt des reklamierten Mixers kostenlos eine Reparatur desselben oder der fehlerhaften Teile vorzunehmen.

Wenn, im alleinigen Ermessen von Vitamix stehend, eine Reparatur des fehlerhaften Mixers oder Mixerbestandteils nicht möglich ist, wird Vitamix wahlweise (A) den Mixer kostenlos ersetzen oder (b) dem Eigentümer den vollen Kaufpreis erstatten, es sei denn, Vitamix erhält zuvor eine Mitteilung durch den Eigentümer über die bevorzugte Vorgehensweise.

4. WAS IST NICHT ABGEDECKT?

Diese Garantie gilt nicht für Mixer, die kommerziell oder außerhalb eines Privathaushalts verwendet werden. Diese Garantie erstreckt sich nicht auf kosmetische Veränderungen, die die Leistung nicht beeinträchtigen, etwa Verfärbungen oder die Auswirkungen des Einsatzes von Poliermitteln oder angesammelte Nahrungsreste. Diese Garantie ist nur gültig, wenn der Mixer in Übereinstimmung mit den Anweisungen, Warnhinweisen und Sicherheitsvorkehrungen in der Bedienungsanleitung verwendet und gewartet wird.

Behälter: Die Verarbeitung bestimmter Kräuter und Gewürze im Behälter/Becher führt zu kosmetischen Veränderungen am Behälter/Becher und kann ebenfalls dazu führen, dass die Klingen frühzeitig verschleifen. Spuren von Sand sowie harte, grobkörnige und scheuernde Kräuter können ebenfalls ein frühzeitiges Verschleifen der Klingen verursachen. Kräuter können ätherische Öle enthalten, die vom Behälter/Becher aufgenommen werden und dauerhafte Verfärbungen verursachen können.

Vitamix übernimmt keine Kosten, die aus nicht autorisierten Garantiereparaturen entstehen.

REPARATUR, ERSATZ ODER ERSTATTUNG DES KAUFPREISES SIND DIE EINZIGEN DEM KÄUFER ZUSTEHENDEN RECHTSMITTEL UND STELLEN DIE EINZIGE HAFTUNGSVERPFLICHTUNG VON VITAMIX IM RAHMEN DIESER GARANTIE DAR. KEIN MITARBEITER ODER VERTRETER VON VITAMIX IST BERECHTIGT, WEITERGEHENDE GARANTIE ZU ÜBERNEHMEN ODER FÜR VITAMIX VERBINDLICHE ÄNDERUNGEN AN DIESER GARANTIE VORZUNEHMEN. DEMENTSPRECHEND KANN SICH DER KÄUFER NICHT AUF ENTSPRECHENDE ÄUSSERUNGEN BERUFEN, DIE EIN MITARBEITER ODER VERTRETER VON VITAMIX IHM GEGENÜBER GEMACHT HAT. VITAMIX HAFTET IN KEINEM FALL, WEDER AUF VERTRAGLICHER BASIS NOCH AUFGRUND VON SCHADENERSATZ, HAFTUNGSFREISTELLUNGEN, GARANTIE, SCHADENERSATZRECHT (EINSCHLIESSLICH FAHRLÄSSIGKEIT), GEFÄHRDUNGSHAFTUNG ODER AUS SONSTIGEN GRÜNDEN FÜR BESONDERE, INDIRECTE, BEGLEIT- ODER FOLGESCHÄDEN, UNTER ANDEREM GEWINN- ODER UMSATZEINBUSSEN.

In einigen Ländern ist ein Garantieausschluss nicht zulässig. In diesen Ländern treffen die oben beschriebenen Einschränkungen möglicherweise nicht für Sie zu. Außerhalb der USA und Kanadas gelten abweichende Garantiebedingungen.

5. WODURCH ERLISCHT DER GARANTIEANSPRUCH?

Missbrauch, unsachgemäße Verwendung, nachlässige Nutzung, Veränderungen am Mixer, ihn ungewöhnlichen oder extremen Bedingungen auszusetzen sowie die Nichtbeachtung der Bedienungsanweisungen in diesem Handbuch führen zum Erlöschen der Garantie.

Die Garantie erlischt ebenfalls, wenn Reparaturen am Mixer oder einem Bestandteil des Mixers durch andere Personen als Vitamix Mitarbeiter oder einen von Vitamix autorisierten Dienstleister vorgenommen werden oder wenn ein Bestandteil eines Mixers, der von dieser Garantie abgedeckt ist, in Kombination mit einem Motorsockel oder Behälter verwendet wird, der nicht ausdrücklich durch Vitamix dafür zugelassen wurde.

6. AUTORISIERUNG VON RÜCKSENDUNGEN IM RAHMEN DIESER GARANTIE.

Für den Fall, dass Sie eine Kundendienstleistung oder eine Reparatur benötigen, wenden Sie sich bitte an den Vitamix Kundendienst unter 0800 587 0019 oder 1.440.235.4840. Es müssen das Kaufdatum und ein Kaufnachweis für alle Mixer vorgelegt werden, die nicht bei Vitamix registriert worden sind. Für Mixer, die von dieser Garantie abgedeckt sind, erhalten Sie eine RMA-Nummer, aktuelle Versandanweisungen und ein frachtfreies Retourenetikett zur Abholung und Rückgabe des Geräts. Vitamix übernimmt die standardmäßigen Versandkosten für das Einsenden eines Mixers zu Wartungs- und Reparaturzwecken und die Rücksendung des Mixer an Sie, nachdem durch die Garantie abgedeckte Reparaturen oder ein Ersatz erfolgt sind. Die Kosten für besondere Versandwünsche trägt der Käufer.

Innerhalb der USA und Kanada wird diese Garantie direkt durch die Vita-Mix Corporation erfüllt.

USA

Vita-Mix Corporation
8615 Usher Road
Cleveland, Ohio 44138-2199 USA
+1 800 848 2649
service@vitamix.com

Kanada

Vita-Mix Corporation
200-1701 Shepherd Street East
Windsor, Ontario NBY 4Y5
+1 800 848 2649
service@vitamix.com

Falls Sie Vitamix nicht innerhalb von 48 Stunden nach Erhalt des zurückgesandten Produktes über ein Problem, einschließlich Schäden, die bei der Lieferung entstanden sind, informieren, gilt das Produkt als „wie besehen“ abgenommen.

INTERNATIONALE KONTAKTDATEN

<p>EUROPA</p> <p>BELGIEN Dalcq SA 86 Rue de Hainaut 6180 Courcelles Belgien Tel.: +32 (0) 19 63 38 33 www.theblender.be</p> <p>BOSNIEN UND HERZEGOVINA Enzita d.o.o. Pave Radana br. 15 Banja Luka, 78000 Bosnien und Herzegowina Tel.: +387 (0) 66 117 188 www.Enzita.ba info@enzita.ba</p> <p>BULGARIEN Enzita EOOD Simeonovsko shose 33 Sofia, 1000 Bulgarien Tel.: +389 (0) 76 487 171 www.Enzita.bg info@enzita.bg</p> <p>KROATIEN Enzita d.o.o. Avenija Dubrovnik 15 Zagrebački velesajam (Kineski paviljon) Zagreb, 10020 Kroatien Tel.: +385 (0) 99 81 59 050 www.Enzita.hr info@enzita.hr</p> <p>TSCHECHISCHE REPUBLIK Traminal s.r.o. Kaprova 42/14 11000 Praha 1 Tschechische Republik Tel.: + 420.773.753.333 www.atranet.cz</p> <p>DÄNEMARK High on Life ApS Bakkelyvej 2 8680 Ry Dänemark Tel.: (+45) 42 78 32 76 info@highonlife.dk</p> <p>FRANKREICH Wismer S.A. Zone Inova 3000 - allée n°5 88150 Thaon les Vosges Frankreich Tel.: +33.(0)3.29.82.27.71 www.wismer.fr</p>	<p>FINNLAND Primulator Oy Työpajankatu 10A FI- 00580 Helsinki Finnland Tel.: (+358) 972.60622 www.theblender.fi</p> <p>ITALIEN KÜNZI S.p.A. Via L. Ariosto, 19 - I - 20091 Bresso (MI) Italien Tel.: (+39) 02.6145.161 Fax: (+39) 02.66.500.553 www.kunzi.it nfo@kunzi.it</p> <p>OSTEUROPA Hollaender Elektro GmbH & Co.KG Flinschstrasse 35, 60388 Frankfurt Deutschland Tel.: +49 69 4990131 gmbh@hollaender- elektro.de</p> <p>ISLAND Kaelitaekni Ltd. Rauðagerði 25 108 Reykjavík Island Tel.: (+49) 89.8649870 www.cooltech.is</p> <p>LITAUEN Zaliavalgis.lt Dovanu stotele UAB Pamenkalnio g. 1 01116 Vilnius, Litauen Tel.: (+370) 52611011 Tel.: (+370) 61562740 www.zaliavalgis.lt info@zaliavalgis.lt</p> <p>LUXEMBURG Dalcq SA 86 Rue de Hainaut 6180 Courcelles Belgien Tel.: +32 (0) 19 63 38 33 www.theblender.be</p> <p>MAZEDONIEN Nutri Vita Mile Pop Jordanov 23a/51000 Skopje Mazedonien Tel.: (+389) 70.272.072 www.vitamix.mk</p>	<p>MONTENEGRO Enzita d.o.o. Podgorica, 1000 Montenegro Tel.: +381 (0) 65 21 550 65 www.Enzita.me info@enzita.me</p> <p>NIEDERLANDE MultiBrands Marketing & Sales BV Heereweg 337-A 2161 BL Sassenheim Niederlande Tel.: +31 (0) 252 241240 Fax: +31 (0) 252 241244 info@multibrands.nl</p> <p>NORWEGEN Lindenbaum Agentur AB Hardemogatan 7 S-124 67 Bandhagen Schweden Tel.: +(+46) 857.034.777 www.theblenders.se info@theblender.se</p> <p>POLEN Logo S.C. Ul. Kraszowicka 81 58-100 Świdnica Polen Tel.: (+48) 71735 66 60 www.bestblender.pl info@bestblender.pl</p> <p>RUMÄNIEN Quark S.R.L. Str. Mizil 2B, Sector 3032265 Bucharest Rumänien Tel.: (+40) 21 345 1725 www.BeOrganic.ro office@quark.com.ro</p> <p>SERBIEN Enzita d.o.o. Leposave Vujošević 11/14 Beograd, 11000 Serbien Tel.: +381 (0) 65 21 550 65 www.Enzita.rs info@enzita.rs</p> <p>SPANIEN CONASI Carlos V n°4 Bajos 23680 Alcalá la Real (Jaén) Spanien Tel.: (+34) 953 10 25 60 www.conasi.eu info@conasi.eu</p>	<p>SLOWAKEI Settour Slovakia spol. s r.o. Lazaretská 29 811 09 Bratislava Slowakische Republik Tel.: +421.2.52932868-9 amatko@settour.sk</p> <p>SCHWEDEN Lindenbaum Agentur AB Hardemogatan 7 S-124 67 Bandhagen Schweden Tel.: (+46) 08-570 347 77 www.theblenders.se</p> <p>DEUTSCHLAND, ÖSTERREICH, SCHWEIZ Vita-Mix GmbH Kurfürstendamm 21 10719 Berlin Deutschland Tel.: (+49) 800 8482 6491 www.vitamix.de</p> <p>DEUTSCHLAND Keimling Naturkost GmbH Zum Fruchthof 7a 21614 Buxtehude Deutschland Tel.: (+49) 4161.51.160 www.keimling.de</p> <p>ÖSTERREICH Hollaender Elektro GmbH & Co.KG Flinschstrasse 35, 60388 Frankfurt Deutschland Tel.: +49 69 4990131 gmbh@hollaender-elektro.de</p> <p>SCHWEIZ Keimling Naturkost Fürstenlandstrasse 96 9014 St. Gallen Schweiz Tel.: 0800 534 654 www.keimling.ch</p> <p>GROSSBRITANNIEN UND IRLAND Vita-Mix Europe LTD Regus Woburn Place 16 Upper Woburn Place Office number 318 London WC1H 0AF Tel.: (+44) 0800 587 0019 www.vitamix.co.uk</p>	<p>AFRIKA UND NAHER OSTEN</p> <p>SÜDAFRIKA CONGLOMUS CC T/A HEALTHMAKERS 9 Hoog Street Utrecht ZA Tel.: +(27) 34 331 4824 www.healthmakers.co.za sales@healthmakers.co.za</p> <p>ISRAEL New Horizon Maskit 27 Herzlia 46733 Israel Tel.: (+972) 9.9576422 Tel.: (+972) 1.700.70.2009 www.newhorizon.co.il</p> <p>BAHRAIN, KUWAIT, OMAN, KATAR UND SAUDI-ARABIEN 4Homes FZCO PO Box 61379, Dubai UAE. Tel.: +971 4 3807611 Fax: +971 4 387612 4homes@4homes.ae www.tavolashop.com</p> <p>VEREINIGTE ARABISCHE EMIRATE Vitality General Trading LLC PO Box 73265 Dubai Vereingte Arabische Emirate Tel.: +971 (0) 561089662 www.vitality.ae info@vitality.ae 4Homes FZCO PO Box 61379, Dubai UAE. Tel.: +971 4 3807611 Fax: +971 4 387612 4homes@4homes.ae www.tavolashop.com</p> <p>ASIATISCH-PAZIFISCHER RAUM</p> <p>AUSTRALIEN UND NEUSEELAND Vitamix ANZ Pty Limited 167 King St Newcastle NSW2300 Australien Tel.: 1-800-766437 (AUS) Tel.: 050-853-0697 (NZ) www.vitamix.com.au www.vitamix.co.nz</p>	<p>CHINA Hunan Covinda Robotic Technology Co., Ltd 348W Tongzipo Road, Changsha High-tech Development Zone, Hunan, China Tel.: 400-660-8885 vitamix-FAQ@covinda.com</p> <p>HONG KONG PRC Total Nutrition Center Ltd. Room 901-902 9/F Kingdom Power Commercial Building 32-36 Des Voeux Road West Hong Kong Tel.: (+852) 2881.8270</p>
---	--	--	--	--	--

BLENDERS HAUTE PERFORMANCE A2300i ET A2500i

Série Ascent

VM0195D VM0195A

 Certains modèles ne sont pas disponibles dans tous les pays.

CARACTÉRISTIQUES

Tension :	220-240 V	Hauteur (avec le récipient de 64 oz [2 L] placé sur l'embase) : 43,2 cm
Fréquence :	50 - 60 Hz	Largeur : 20,3 cm
Watts :	1200-1400 W	Profondeur : 28 cm

- Bande de fréquence de transmission Bluetooth = 2 402-2 480 MHz/puissance de radiofréquence maximale = 0,001 W
- Proche du champ de la fréquence de fonctionnement de communication = 13,56 MHz
- Par la présente, Vita-Mix Manufacturing Corporation déclare que ce produit est conforme à la Directive 2014/53/UE. Le texte complet de la déclaration de conformité UE est disponible aux adresses Internet suivantes :

<https://www.vitamix.com/Corporate-Information/Corporate-Policies/EU-Declaration-of-Conformity>

<https://www.vitamix.co.uk/Corporate-Information/Corporate-Policies/EU-Declaration-of-Conformity>











<https://www.vitamix.de/Informationen-zum-Unternehmen/Unternehmensgrundsätze/EU-Declaration-of-Conformity>





MISE EN GARDE



Tout changement ou toute modification non expressément approuvé(e) par la partie responsable de la conformité pourrait annuler le droit de l'utilisateur à faire fonctionner cet appareil.

SYMBOLES

	Avertissement et prudence
	Ne touchez JAMAIS les pièces en rotation. Ne mettez pas les mains ni les ustensiles dans le récipient.
	Risque d'électrocution
	Température élevée lors du mélange de liquides chauds
	Débranchez l'appareil quand vous ne l'utilisez pas, avant de le nettoyer, avant de changer d'accessoire ou de toucher des pièces rotatives.
	Faites fonctionner le blender uniquement avec le couvercle et le bouchon du couvercle en place.
	Lisez le manuel de l'utilisateur
	N'immergez PAS
	En cas d'utilisation prolongée, les pièces deviennent chaudes. NE TOUCHEZ PAS le moyeu d'entraînement situé dans l'embase moteur ou la cannelure d'entraînement dans l'ensemble lames.
	N'utilisez PAS votre récipient de 20 oz (0,6 L) ou de 8 oz (240 ml) pour chauffer des ingrédients ou mélanger des liquides chauds.
	Pour éviter tout dommage ou toute blessure, n'utilisez PAS les tasses (y compris le socle du couteau ou les couvercles) au micro-ondes.

I/O	Marche/arrêt
	Marche/arrêt du mélange
	Impulsion
Symboles des programmes (correspondent aux recettes Vitamix) - Remarque : Ascent A2300i ne comprend pas de programmes	
	Boissons fouettées
	Desserts glacés
	Soupe

 **Vitamix**

S'inspirer

vitamix.com

INSTRUCTIONS IMPORTANTES POUR UNE UTILISATION EN TOUTE SÉCURITÉ



AVERTISSEMENT : Pour prévenir tout risque de blessures graves lors de l'utilisation de votre blender Vitamix®, respectez les règles de sécurité de base, notamment les précautions suivantes. LISEZ L'ENSEMBLE DES INSTRUCTIONS, CONSIGNES DE SÉCURITÉ ET AVERTISSEMENTS AVANT D'UTILISER LE BLENDER.

1. Lisez toutes les instructions.
2. N'utilisez pas le blender pour un autre usage que celui prévu.
3. Appareil non conçu pour être utilisé par ou à proximité d'enfants ou de personnes inexpérimentées ou manquant de connaissances, ou dont les capacités physiques, sensorielles ou mentales sont réduites. Une surveillance rigoureuse est nécessaire lorsqu'un blender est utilisé par ou à proximité d'enfants ou de personnes invalides. Les enfants doivent être surveillés pour s'assurer qu'ils ne jouent pas avec le blender.
4. **AVERTISSEMENT :** Pour éviter une activation accidentelle, éteignez l'appareil et débranchez-le de la prise électrique lorsqu'il n'est pas utilisé, avant d'installer ou de retirer des pièces, et avant de le nettoyer.
5. **MISE EN GARDE :** pour éviter tout risque dû à une réinitialisation accidentelle du coupe-circuit thermique, ce blender ne doit pas être alimenté par un dispositif de mise en marche externe, comme un minuteur, ou connecté à un circuit qui est régulièrement activé et désactivé par l'appareil.
6. Pour éviter tout risque de choc électrique, n'immergez pas la base du blender dans l'eau ou tout autre liquide.
7. Vérifiez toujours que le blender est hors tension avant de le brancher à une prise murale. Pour le déconnecter, éteignez le blender, puis débranchez-le.
8. Les icônes et chiffres allumés sur les commandes indiquent qu'il est prêt à fonctionner. Évitez tout contact accidentel avec l'écran tactile.
9. Évitez tout contact avec les pièces en rotation.
10. N'utilisez aucun blender avec un cordon ou une prise endommagé(e) ou après un dysfonctionnement du blender, ou après une chute ou tout dégât quel qu'il soit. Appelez le service client Vitamix au +1 800 848-2649 ou au +1 440 235-4840, ou envoyez un e-mail à l'adresse service@vitamix.com pour toute vérification, réparation ou pour tout remplacement ou ajustement. Si vous avez acheté votre produit en dehors des États-Unis ou du Canada, contactez votre distributeur Vitamix local.
11. Des disjoncteurs différentiels de fuite à terre (DDFT) peuvent être installés dans votre cuisine. Recherchez-les dans les prises près des éviers. Si le blender ne fonctionne pas, débranchez-le. Réactivez la prise murale ou réarmez le disjoncteur. Si le disjoncteur continue à se déclencher, débranchez le blender de la prise. Laissez le blender reposer pendant 24 heures avant de tenter de l'utiliser à nouveau. Si le problème persiste, contactez le service client Vitamix.
12. L'altération ou la modification de toute pièce du blender, y compris l'utilisation de toute pièce non autorisée par Vitamix et n'étant pas d'origine, peut provoquer un incendie, un décharge électrique ou des blessures et annule la garantie.
13. L'utilisation d'accessoires non expressément autorisés ou vendus par Vitamix pour être utilisés avec ce blender, notamment les bocal, risque de provoquer un incendie, un choc électrique ou des blessures. Toute utilisation de cette nature annulera votre garantie.
14. N'utilisez pas l'appareil à l'extérieur.
15. Ne laissez pas le cordon pendre de la table ou du comptoir.
16. Ne placez pas l'embase moteur ou le récipient sur un brûleur à gaz ou électrique ou à proximité, ni dans/sur un four chaud.
17. Éloignez vos mains et tout ustensile du récipient pendant le mélange pour éviter de vous blesser gravement ou d'endommager le blender. Un racleur en caoutchouc ou une spatule peuvent être utilisés, mais uniquement lorsque le blender est arrêté.
18. Le pilon fourni doit être utilisé uniquement lorsque la partie principale du couvercle est en place.
19. Les couteaux sont tranchants. Nettoyez autour de l'ensemble couteau dans le récipient avec précaution pour éviter les blessures. Pour éviter de vous blesser, ne placez jamais un ensemble couteau directement sur l'embase moteur si le récipient Vitamix n'est pas déjà installé sur l'embase.
20. Prenez toutes les précautions lors de la manipulation des couteaux tranchants, le vidage du récipient et pendant le nettoyage.
21. Ne laissez pas d'objets étrangers comme des cuillères, des fourchettes, des couteaux ou le bouchon du couvercle dans le récipient, car cela endommagerait les couteaux et d'autres composants lors du démarrage du blender et peut provoquer des blessures.
22. N'essayez jamais de faire fonctionner l'appareil avec des couteaux endommagés.
23. N'essayez jamais de faire fonctionner l'appareil si la bague de centrage a été retirée.
24. Faites toujours fonctionner le blender avec le couvercle et le bouchon du couvercle bien en place. Retirez le bouchon du couvercle/orifice du couvercle uniquement pour ajouter les ingrédients et utiliser le pilon.
25. Ne retirez PAS le couvercle lorsque les couteaux sont en rotation. Retirez le bouchon du couvercle/orifice du couvercle uniquement pour ajouter les ingrédients et utiliser le pilon. Si le couvercle est retiré lors de l'utilisation, l'embase moteur s'arrête et ne fonctionne pas jusqu'à ce que le couvercle et le bouchon du couvercle/orifice du couvercle soient bien positionnés sur le récipient.
26. Ne forcez PAS le mécanisme de verrouillage du couvercle.
27. Ne remplissez pas le récipient de 64 oz (2 L), la tasse de 20 oz (0,6 L) ou le récipient de 8 oz (240 ml) au-dessus de la ligne de capacité maximale indiquée pour éviter les risques de blessures à la suite de dommages causés au couvercle et au récipient.
28. Lorsque vous mélangez des liquides ou des ingrédients chauds, dans le (grand) récipient de 64 oz (2 L), faites preuve de prudence : des gouttes ou de la vapeur peuvent provoquer des brûlures. Commencez toujours le mélange à la vitesse la

plus faible, la vitesse variable 1. Éloignez les mains et toute partie du corps non protégée de l'ouverture du couvercle pour éviter les brûlures.

29. N'utilisez PAS votre tasse de 20 oz (0,6 L) ou votre récipient de 8 oz (240 ml) pour chauffer des ingrédients ou mélanger des liquides chauds. Les ingrédients et les liquides chauffés peuvent générer une pression interne susceptible de faire éclater le gobelet et de causer des blessures.
30. N'utilisez PAS votre appareil en continu pendant plus de 75 secondes lors d'un mélange avec une tasse et le socle du couteau.
31. Si une tasse devient chaude au toucher ou que de la vapeur ou des émanations s'en échappent, cessez immédiatement de mélanger les ingrédients et éteignez ou débranchez le blender. Laissez la tasse et les ingrédients refroidir à température ambiante avant d'enlever le socle du couteau.
32. N'utilisez PAS les tasses (y compris le socle du couteau ou les couvercles) au micro-ondes.
33. Lorsque vous préparez du beurre de noix ou des aliments à base d'huile, ne prolongez pas le fonctionnement pendant plus d'une minute après le début de rotation du mélange dans le récipient. Mélanger pendant de longues périodes peut provoquer une surchauffe.
34. Assurez-vous que le récipient ou le gobelet et l'ensemble couteau sont alignés avec la bague de centrage afin que la cannelure d'entraînement soit engagée avec la douille d'entraînement avant la mise en marche.
35. Assurez-vous d'utiliser le joint de l'ensemble couteau et de fixer le gobelet de manière adéquate à l'ensemble couteau avant de procéder au mélange.
36. Ne placez jamais le socle du couteau sur l'embase moteur sans que la tasse ne soit fixée au socle du couteau.
37. Le blender se réinitialise lui-même en cas de surtension des lignes électriques et le compteur est remis à « 0 ». Ce comportement du blender est normal pour éviter les risques s'il est utilisé comme prévu. La minuterie sert uniquement de référence à l'utilisateur et n'est pas considérée comme une fonction essentielle du fonctionnement du blender.

CONSERVEZ CES INSTRUCTIONS

⚠ AVERTISSEMENT



Pour éviter tout risque de blessure.

Lisez attentivement le mode d'emploi avant d'utiliser cet appareil.



INSTRUCTIONS IMPORTANTES POUR UNE UTILISATION EN TOUTE SÉCURITÉ

Ce produit est réservé à un USAGE DOMESTIQUE UNIQUEMENT et ne doit pas être utilisé pour des préparations culinaires commerciales.

Ne laissez pas votre blender Vitamix sans surveillance pendant son fonctionnement.

Toutes les opérations de réparation, de révision ou de remplacement de pièces doivent être effectuées par Vitamix ou un représentant SAV agréé Vitamix.

REMARQUE : L'OMISSION DE SUIVRE TOUTES LES CONSIGNES DE SÉCURITÉ IMPORTANTES ET LES INSTRUCTIONS IMPORTANTES POUR UNE UTILISATION SÛRE RÉSULTE EN UNE MAUVAISE UTILISATION DE VOTRE BLENDER VITAMIX QUI PEUT ANNULER VOTRE GARANTIE ET CRÉER LE RISQUE DE BLESSURES GRAVES.

⚠ AVERTISSEMENT



Risque d'électrocution.

Utilisez EXCLUSIVEMENT une prise raccordée à la terre.

NE RETIREZ pas la terre.

N'UTILISEZ pas d'adaptateur.

N'UTILISEZ pas de rallonge électrique.

Débranchez toujours l'appareil avant de nettoyer l'embase moteur ou lorsque l'appareil n'est pas utilisé.

N'immergez pas l'embase moteur dans l'eau ou dans tout autre liquide.

Le non-respect des instructions fournies peut provoquer un risque d'électrocution, voire la mort.



Technologie - Le blender, les récipients et les tasses communiquent grâce à la technologie sans fil. Chaque récipient est programmé pour fonctionner sur la base pour des performances optimales selon sa taille et sa fonctionnalité.

Anciens récipients Vitamix - Les anciens récipients Vitamix ne fonctionneront pas avec la base de votre blender Ascent. Les anciens appareils sont les blenders Vitamix séries C, G et S. Pour plus d'informations sur les produits Vitamix, rendez-vous sur vitamix.com.

Interrupteur Marche/Arrêt (I/O) - L'interrupteur Marche/Arrêt (I/O) se trouve sur le côté droit de la base. L'interrupteur Marche/Arrêt contrôle l'alimentation de la machine.

Mode Veille - Le blender passe en mode Veille si le panneau de commande n'est pas utilisé pendant 60 secondes. L'écran s'assombrit. Pour quitter le mode Veille, tournez le sélecteur de vitesse variable sur la vitesse ou le programme désiré(e) pour votre prochain mélange.

Détection de récipient - Trois tirets (- - -) s'affichent sur le panneau de commande si aucun récipient avec le couvercle fixé ne se trouve sur la base du blender. Lorsqu'un récipient avec le couvercle est placé, 0:00 s'affiche à l'écran. Le blender ne fonctionne pas sans qu'un récipient et un couvercle fixé ne soient en place.

Marche/Arrêt du mélange (▶|◻) - Arrêtez le blender à tout moment en appuyant sur Marche/Arrêt du mélange (▶|◻).

Sélecteur de vitesse variable - Le sélecteur de vitesse variable vous donne un contrôle manuel de la vitesse variable 1 (la plus lente) à 10 (la plus élevée).

Impulsion (⌂) - Lorsque vous appuyez sur cette touche, les couteaux tournent à la vitesse affichée sur le panneau de commande.

Affichage - La minuterie affiche le défilement de la durée lorsqu'une vitesse variable est utilisée jusqu'à ce que vous appuyiez sur Marche/Arrêt du mélange. Une durée d'utilisation maximale spécifique est programmée pour chaque récipient. Le blender s'arrête automatiquement lorsque la durée de mélange maximale s'est écoulée.

Programmes - Les icônes sont répertoriées dans les recettes Vitamix. Le blender s'arrêtera automatiquement à la fin du programme. Les programmes peuvent être arrêtés en appuyant sur Marche/Arrêt du mélange à tout moment. La durée des programmes n'est pas réglable avec la fonction minuterie. Si vous appuyez sur Marche/Arrêt du mélange en cours de programme, la machine s'arrête et la durée du programme est réinitialisée à l'écran au début du temps d'exécution. Si le sélecteur est mis en mode veille (♥), 0:00 s'affiche à l'écran.

Boissons fouettées  Desserts glacés  Soupes 

Codes d'erreur - Si vous voyez un code d'erreur sur l'écran, prenez note des numéros sur l'écran après le code d'erreur. Appelez le service client Vitamix ou votre distributeur pour résoudre le problème.

Moteur - Le moteur intègre une protection contre la surchauffe. Si le blender ne démarre pas immédiatement, vérifiez que vous avez branché l'appareil et que l'interrupteur Marche/Arrêt est en position Marche. Si le moteur a surchauffé, laissez-le refroidir pendant 20 à 45 minutes.

Conseils pour prévenir la « surcharge » de votre blender :

- Lorsque vous apprenez à utiliser le blender, ne faites que des recettes Vitamix.
- N'utilisez pas une vitesse inférieure à celle conseillée dans la recette.
- N'utilisez pas une vitesse supérieure à celle conseillée dans la recette.
- Respectez les durées préconisées pour les recettes.
- Utilisez le pilon pour les mélanges plus épais et pour assurer la circulation des ingrédients autour des couteaux.

Pilon - Les couvercles et les pilons ne sont pas interchangeables et dépendent du style, du type et de la taille du récipient. Utilisez le pilon qui a été fourni avec votre blender. Le récipient doit être rempli aux deux tiers (ou moins) lorsque le pilon est utilisé. Afin d'éviter une surchauffe, N'utilisez PAS le pilon plus de 30 secondes consécutives.

Interrupteur Marche/Arrêt



Panneau de commande A2500i

Impulsion

Marche/arrêt du mélange

Sélecteur de vitesse variable avec programmes



PIÈCES ET FONCTIONS

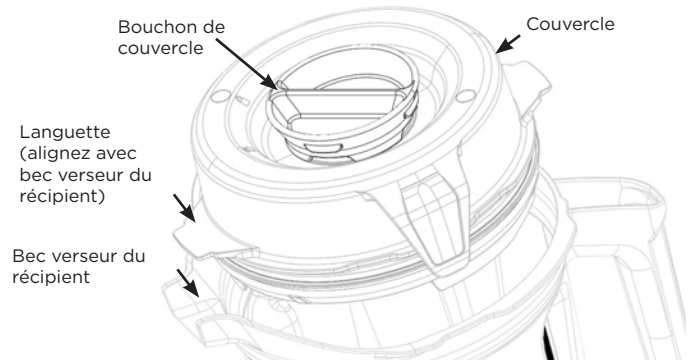
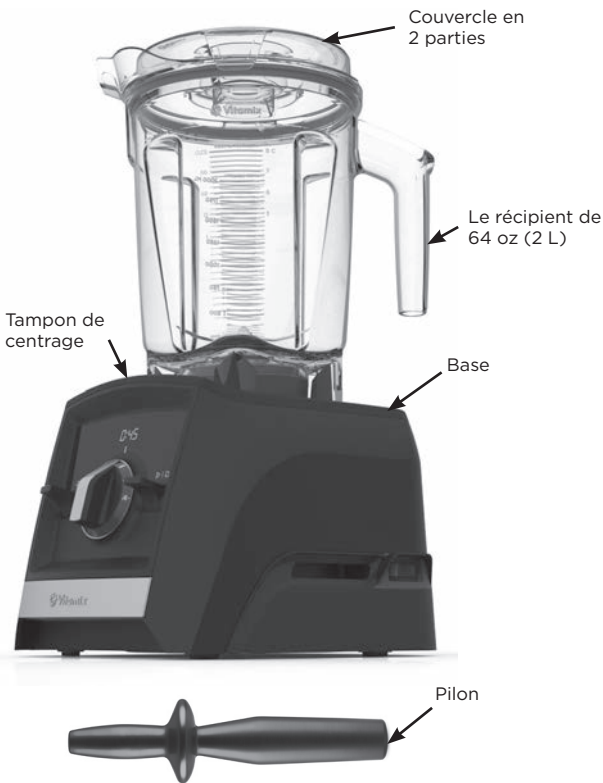

Récipient, couvercle, bouchon du couvercle et pilon

⚠ MISE EN GARDE



Lorsque les lames sont en rotation, elles peuvent provoquer des dommages.

Les couvercles et les pilons ne sont pas interchangeables et dépendent du style, du type et de la taille du récipient. Utilisez le pilon qui a été fourni avec votre blender.

- Utilisez toujours le couvercle et le bouchon lorsque le blender est en fonctionnement.
- N'utilisez jamais le blender sans vérifier que le couvercle est bien verrouillé.
- Le bouchon du couvercle est gradué et peut être utilisé comme un godet de mesure.
- Insérez le bouchon du couvercle via l'orifice du couvercle. Verrouillez le bouchon en le faisant tourner dans le sens horaire. Pour le retirer, faites-le tourner dans le sens antihoraire et soulevez-le.
- Retirez le bouchon du couvercle pour utiliser le pilon ou pour ajouter des ingrédients.
- Les anciens récipients Vitamix (séries C, G et S) ne pourront pas être utilisés sur la base du blender Ascent.

Accessoires

Les accessoires sont disponibles pour l'élaboration de recettes créatives. Rendez-vous sur vitamix.com pour consulter les offres de produits et trouver de l'inspiration.

⚠ AVERTISSEMENT



N'utilisez PAS votre tasse de 20 oz (0,6 L) ou votre récipient de 8 oz (240 ml) pour chauffer des ingrédients ou mélanger des liquides chauds. Les ingrédients et les liquides chauffés peuvent générer une pression interne susceptible de faire éclater le gobelet et de causer des blessures.



N'utilisez PAS votre appareil en continu pendant plus de 75 secondes lors d'un mélange avec une tasse ou un récipient et un socle du couteau.



Si une tasse devient chaude au toucher ou que de la vapeur ou des émanations s'en échappent, cessez immédiatement de mélanger les ingrédients et éteignez ou débranchez le blender. Laissez la tasse et les ingrédients refroidir à température ambiante avant d'enlever le socle du couteau.

En cas d'utilisation prolongée, les pièces deviennent chaudes.

NE TOUCHEZ PAS le moyeu d'entraînement situé dans l'embase moteur ou la cannelure d'entraînement dans l'ensemble lames.

Pour éviter tout dommage ou toute blessure, n'utilisez PAS les tasses (y compris le socle du couteau ou les couvercles) au micro-ondes.

Remarque : Les gobelets mentionnés ici sont des accessoires optionnels pour les blenders Ascent. Rendez-vous sur www.vitamix.com pour plus d'informations.

⚠ AVERTISSEMENT



Pour éviter de vous brûler, ne démarrez jamais l'appareil avec une vitesse supérieure à 1 lorsque vous mélangez des liquides chauds dans un grand récipient.

Vous risquez de vous brûler avec la vapeur qui s'échappe, des éclaboussures ou le contenu du récipient. Commencez toujours avec la vitesse variable 1 et augmentez progressivement jusqu'à 10.

N'utilisez PAS votre tasse de 20 oz (0,6 L) ou votre récipient de 8 oz (240 ml) pour chauffer des ingrédients ou mélanger des liquides chauds. Les ingrédients et les liquides chauffés peuvent générer une pression interne susceptible de faire éclater le gobelet et de causer des blessures.

N'utilisez PAS votre appareil en continu pendant plus de 75 secondes lors d'un mélange avec une tasse et le socle du couteau.

Si une tasse devient chaude au toucher ou que de la vapeur ou des émanations s'en échappent, cessez immédiatement de mélanger les ingrédients et éteignez ou débranchez le blender. Laissez la tasse et les ingrédients refroidir à température ambiante avant d'enlever le socle du couteau.

En cas d'utilisation prolongée, les pièces deviennent chaudes.

NE TOUCHEZ PAS le moyeu d'entraînement situé dans l'embase moteur ou la cannelure d'entraînement dans l'ensemble lames.

Pour éviter tout dommage ou toute blessure, n'utilisez PAS les tasses (y compris le socle du couteau ou les couvercles) au micro-ondes.



IMPORTANT ! Utilisez toujours le couvercle et son bouchon sur le grand récipient lorsque l'appareil est en marche. N'utilisez jamais le blender sans vérifier que le couvercle et son bouchon sont bien verrouillés. Après le mélange, attendez que les couteaux s'arrêtent complètement avant de retirer le couvercle ou le récipient/gobelet de la base du blender.

1. L'interrupteur Marche/Arrêt se trouve sur le côté droit de la base. Appuyez sur l'interrupteur Marche/Arrêt pour le mettre en position Marche (I). Une fois le blender mis en marche, --- s'affiche sur le panneau de commande lorsqu'aucun récipient n'est placé sur la base du blender.
2. Remplissez votre récipient selon votre recette ou l'ordre de remplissage ci-dessous.

Grands récipients

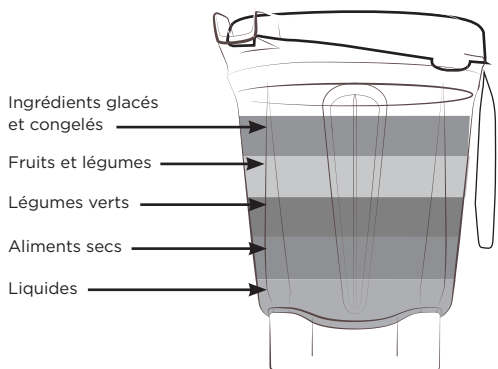

Remarque : Les ingrédients pour gobelets se remplissent dans l'ordre inverse de celui pour les grands récipients.

Ne mélangez PAS de liquides chauds dans la tasse de 20 oz (0,6 L) ou le récipient de 8 oz (240 ml) !

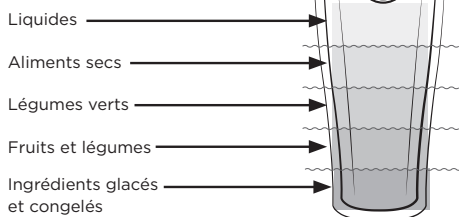

Tasse de 20 oz (0,6 L)

3. Effectuez l'une des opérations suivantes :

- Grands récipients - Placez le couvercle sur le récipient. Alignez une languette sur le couvercle avec le bec verseur du récipient pour assurer un bon alignement du couvercle et du joint. Mettez le couvercle en place jusqu'à ce que les deux languettes s'enclenchent sur le rebord du récipient. Insérez le bouchon du couvercle. Faites tourner le bouchon du couvercle dans le sens horaire pour le verrouiller.
- Tasses - Placez un joint sur le filetage au bas du socle du couteau. Le joint doit être installé uniformément autour du filetage. Repérez les deux flèches sur l'ensemble couteau. Vissez le socle du couteau sur la tasse dans le sens horaire et alignez les flèches avec les marques indiquées sur la tasse. Ne serrez PAS trop.



4. Placez le récipient (ou la tasse et socle du couteau) sur la base du blender. La vitesse variable 1 s'affiche lorsqu'un récipient/une tasse est détecté(e) et que le blender est prêt à fonctionner.

5. Effectuez l'une des opérations suivantes :

- Pour utiliser la vitesse variable :
 - a. Tournez le sélecteur de vitesse variable dans le sens antihoraire jusqu'à ce que la vitesse variable 1 s'affiche sur le panneau de commande.
 - b. Pour définir une durée de mélange, utilisez les icônes +/- des commandes.
 - c. Appuyez sur Marche/Arrêt. Les couteaux commenceront à tourner et la minuterie affichera la durée du mélange en minutes et en secondes.
 - d. Tournez le sélecteur de vitesse variable entre 1 et 10 pendant le mélange afin d'augmenter ou de réduire la vitesse des couteaux.
 - e. À la fin du mélange, tournez le sélecteur de vitesse variable dans le sens antihoraire pour passer en mode Veille (Ⓢ). Appuyez sur Marche/Arrêt.

- Pour utiliser les programmes :

Remarque : Le programme Soupes n'est pas disponible avec les tasses. Ne mélangez PAS de liquides chauds dans la tasse ou le récipient.

- a. Appuyez sur l'icône correspondant au programme désiré. (La durée et la vitesse variable par défaut du programme s'affichent sur le panneau de commande.)
- b. Appuyez sur Marche/Arrêt du mélange pour démarrer le programme. (Le blender s'arrête automatiquement à la fin du programme.) Appuyez sur Marche/Arrêt du mélange à tout moment pour arrêter le programme.

6. Si la préparation cesse de circuler :

- Grands récipients - Introduisez le pilon dans l'orifice du couvercle et remuez jusqu'à éliminer la poche d'air. Si cette méthode ne fonctionne pas, appuyez sur l'interrupteur Marche/Arrêt pour arrêter le moteur. Retirez le récipient de la base du moteur et, à l'aide d'une spatule en caoutchouc, supprimez la bulle d'air des couteaux. Ajoutez du liquide si nécessaire. Remettez le couvercle et son bouchon. Replacez le récipient sur la base du blender et reprenez le mélange.
- Tasses/récipients - Appuyez sur Marche/arrêt du mélange pour arrêter le moteur. Attendez que les couteaux cessent de tourner. Retirez la tasse et le socle du couteau de la base du blender. Retournez le gobelet. Dévissez le socle du couteau de la tasse. Mélangez les ingrédients. Ajoutez du liquide si nécessaire. Remettez le socle du couteau en place, placez-le sur la base du blender et reprenez le mélange.

AVANT LA PREMIÈRE UTILISATION:

1. Essuyez la base avec un chiffon humide tiède puis nettoyez-la avec un chiffon sec et doux. Lavez le récipient, les tasses, les couvercles, le bouchon du couvercle et le pilon avec de l'eau chaude savonneuse. Rincez toutes les pièces. Essuyez avec un chiffon sec et doux.
2. Choisissez un espace sur le comptoir qui soit plane, sec et propre. Branchez le blender dans une prise à 3 broches mise à la terre.

Remarque : Votre récipient Vitamix est conçu pour être entièrement nettoyable sans avoir à enlever l'ensemble composé de l'écrou de retenue et des couteaux. NE tentez PAS de retirer l'ensemble composé de l'écrou de retenue et des couteaux du récipient. Nos procédures normales de nettoyage et de désinfection ou un cycle de lavage au lave-vaisselle assureront un nettoyage complet et minutieux de votre récipient et de ses composants. Si votre récipient est endommagé, ne l'utilisez pas. Contactez immédiatement le service client Vitamix.

Entretien et nettoyage des grands récipients :

Pour nettoyer :

1. Remplissez à moitié le récipient avec de l'eau chaude et ajoutez-y quelques gouttes de liquide vaisselle.
2. Refermez ou poussez le couvercle en 2 parties (avec son bouchon) en position verrouillée.
3. Placez le récipient sur la base.
4. Appuyez sur Marche/Arrêt.
5. Augmentez progressivement la vitesse variable jusqu'au niveau 10.
6. Laissez tourner l'appareil pendant 30 à 60 secondes.
7. Alignez de nouveau le sélecteur de vitesse variable sur la vitesse variable 1. Appuyez sur Marche/Arrêt.
8. Rincez et égouttez toutes les pièces.

Pour désinfecter : (Eau de Javel) (Récipients de grand format)

1. Suivez les instructions de nettoyage ci-dessus.
2. Remplissez à moitié le récipient avec de l'eau et ajoutez une cuillerée à thé et demie d'eau de Javel.
3. Refermez ou poussez le couvercle en 2 parties (avec son bouchon) en position verrouillée.
4. Placez le récipient sur la base.
5. Appuyez sur Marche/Arrêt.
6. Augmentez progressivement la vitesse variable jusqu'au niveau 10.
7. Laissez tourner l'appareil pendant 30 à 60 secondes.
8. Alignez de nouveau le sélecteur de vitesse variable sur la vitesse variable 1. Appuyez sur Marche/Arrêt.
9. Laissez reposer le mélange dans le récipient pendant 1 minute ½ supplémentaire.
10. Videz le mélange d'eau de Javel. Laissez sécher le récipient à l'air libre. Ne rincez pas après désinfection.

Pour désinfecter : (Vinaigre) (Récipients de grand format)

1. Suivez les instructions de nettoyage ci-dessus.
2. Préparez la solution au vinaigre : pour le récipient de 64 oz (2 L), diluez 475 ml de vinaigre dans 475 ml d'eau.
3. Refermez ou poussez le couvercle en 2 parties (avec son bouchon) en position verrouillée.
4. Placez le récipient sur la base.
5. Appuyez sur Marche/Arrêt.
6. Augmentez progressivement la vitesse variable jusqu'au niveau 10.
7. Laissez tourner l'appareil pendant 30 à 60 secondes.
8. Alignez de nouveau le sélecteur de vitesse variable sur la vitesse variable 1. Appuyez sur Marche/Arrêt.
9. Laissez reposer le mélange dans le récipient pendant 3 minutes entières supplémentaires. Le temps total de contact de la solution au vinaigre dans le récipient doit être égal à 5 minutes.
10. Videz la solution au vinaigre hors du récipient sur l'intérieur de la surface du couvercle en 2 parties. Renouvelez la procédure de désinfection une deuxième fois.
11. Laissez le récipient et le couvercle sécher à l'air libre. Ne rincez pas après désinfection. Si nécessaire, rincez immédiatement avant l'utilisation suivante.

Couvercles, bouchon du couvercle, bague de centrage et pilon

Les pièces vont au lave-vaisselle. Si vous préférez, vous pouvez laver les pièces à l'eau savonneuse. Rincez bien à l'eau courante, puis séchez.

Nettoyage en place : (Tasse de 20 oz [0,6 L] et récipient de 8 oz [240 ml])

1. Remplissez à moitié le récipient avec de l'eau et ajoutez-y quelques gouttes de liquide vaisselle. N'INSÉREZ PAS D'EAU CHAUDE DANS LE BLENDER.
2. Placez un joint sur le filetage au bas du socle du couteau. Le joint doit être installé uniformément autour du filetage. Vissez le socle du couteau sur la tasse dans le sens horaire jusqu'à ce qu'il soit suffisamment serré.
3. Placez la tasse et le socle du couteau sur la base.
4. Appuyez sur Marche/Arrêt. Augmentez progressivement la vitesse variable jusqu'au niveau 10.
5. Laissez tourner l'appareil pendant 30 à 60 secondes.
6. Alignez de nouveau le sélecteur de vitesse variable sur la vitesse variable 1. Appuyez sur Marche/Arrêt.
7. Rincez et égouttez toutes les pièces.

Pour désinfecter : (Eau de Javel) (Tasse de 20 oz [0,6 L] et récipient de 8 oz [240 ml])

1. Suivez les instructions de nettoyage ci-dessus.
2. Remplissez à moitié le récipient avec de l'eau et une cuillerée à thé et demie d'eau de Javel. N'INSÉREZ PAS D'EAU CHAUDE DANS LE BLENDER.
3. Placez un joint sur le filetage au bas du socle du couteau. Le joint doit être installé uniformément autour du filetage. Vissez le socle du couteau sur la tasse dans le sens horaire jusqu'à ce qu'il soit suffisamment serré.
4. Placez la tasse et le socle du couteau sur la base.
5. Appuyez sur Marche/Arrêt.
6. Augmentez progressivement la vitesse variable jusqu'au niveau 10.
7. Laissez tourner l'appareil pendant 30 à 60 secondes.
8. Alignez de nouveau le sélecteur de vitesse variable sur la vitesse variable 1. Appuyez sur Marche/Arrêt.
9. Laissez reposer le mélange dans le récipient pendant 1 minute ½ supplémentaire.
10. Videz le mélange d'eau de Javel. Laissez sécher le récipient à l'air libre. Ne rincez pas après désinfection.

Pour désinfecter la tasse de 20 oz (0,6 L) et le récipient de 8 oz (240 ml) avec du vinaigre (acidité minimale de 5%) :

- Remarque :** Si l'acidité du vinaigre est plus importante, la quantité d'eau peut être augmentée pour obtenir une solution minimale de 2,5 %. Par exemple, pour obtenir 10 % d'acidité, utilisez 1 volume de vinaigre et 3 d'eau.
1. Suivez les instructions de nettoyage ci-dessus.
 2. Remplissez le récipient de 150 ml d'eau et 150 ml de vinaigre blanc (60 ml d'eau et 60 ml de vinaigre blanc). N'INSÉREZ PAS D'EAU CHAUDE DANS LE BLENDER.
 3. Placez un joint sur le filetage au bas du socle du couteau. Le joint doit être installé uniformément autour du filetage. Vissez le socle du couteau sur la tasse dans le sens horaire jusqu'à ce qu'il soit suffisamment serré. Placez la tasse et le socle du couteau sur la base.
 4. Utilisez la vitesse variable :
 - a. Appuyez sur Marche/Arrêt.
 - b. Augmentez progressivement la vitesse variable jusqu'au niveau 10.
 - c. Faites fonctionner l'appareil pendant 60 secondes.
 - d. Alignez de nouveau le sélecteur de vitesse variable sur la vitesse variable 1. Appuyez sur Marche/Arrêt.
 5. Laissez reposer le mélange dans le récipient pendant 4 minutes supplémentaires (5 minutes de contact au total).
 6. Videz le mélange au vinaigre. Laissez sécher le récipient à l'air libre. Ne rincez pas après désinfection.

⚠ AVERTISSEMENT



Pour éviter toute blessure ou tout dommage.

Pour éviter une activation accidentelle, éteignez et débranchez le blender avant de le nettoyer.

⚠ AVERTISSEMENT



Risque d'électrocution.

Débranchez toujours le blender avant de nettoyer sa base ou lorsque l'appareil n'est pas utilisé.

N'immergez pas la base du blender dans l'eau ou dans tout autre liquide.

Le non-respect des instructions fournies peut provoquer un risque d'électrocution, voire la mort.

Base du blender

1. Éteignez et débranchez le blender.
2. Lavez la partie externe avec une éponge ou un chiffon doux humide, rincé avec un mélange de liquide nettoyant et d'eau chaude. N'immergez pas la base du moteur dans l'eau. Vous pouvez retirer le tampon de centrage pour un nettoyage plus méticuleux.
3. Séchez immédiatement toutes les surfaces et essuyez-les avec un chiffon doux.

Appareil garanti 10 ans dans son intégralité**1. ENREGISTREMENT DU PRODUIT.**

Vous pouvez enregistrer votre produit en ligne sur vitamix.com/warranty ; ou en appelant notre service client au 0800 587 0019 ou au +1 440 235-4840. Si vous n'enregistrez pas l'appareil que vous avez acheté, vos droits au titre de la garantie n'en seront pas limités. Cependant, enregistrer votre achat permettra à Vitamix de mieux répondre à vos besoins en matière de service client.

2. QUI PEUT BÉNÉFICIER DE LA GARANTIE ?

Cette garantie est offerte par Vitamix au propriétaire de ce blender pour usage personnel seulement. Cette garantie ne s'applique pas aux produits utilisés à des fins commerciales, de location ou de revente. En cas de changement de propriété du Blender au cours de la période de 10 ans, veuillez mettre à jour les informations concernant le propriétaire sur vitamix.com.

3. QU'EST-CE QUI EST COUVERT ?

Vitamix garantit au propriétaire que si ce Blender (**un « Blender » se compose d'une embase moteur et de tout récipient, couvercle et pilon achetés ensemble**) présente une défaillance, dans les 10 ans à compter de la date d'achat, en raison d'un défaut de matériau ou de fabrication, ou à la suite d'une usure normale résultant d'un usage domestique, Vitamix réparera le Blender ou le composant du Blender défaillant gratuitement dans les 30 jours suivant la réception du blender retourné.

Si, à la seule discrétion de Vitamix, le Blender ou le composant du Blender défaillant n'est pas réparable, Vitamix optera entre (A) remplacer le blender gratuitement ou (B) rembourser le prix d'achat total au propriétaire, à moins que Vitamix reçoive un avis écrit du propriétaire précisant sa préférence.

4. QU'EST-CE QUI N'EST PAS COUVERT ?

La présente garantie ne s'applique pas aux Blenders utilisés dans le commerce ou dans des applications non domestiques. La présente garantie ne couvre pas les changements d'apparence qui n'altèrent pas la performance, comme la décoloration ou les effets consécutifs à l'utilisation d'abrasifs ou de nettoyeurs, ou l'accumulation d'aliments. La présente garantie n'est valide que si le Blender est utilisé et entretenu selon les instructions, les avertissements et les consignes de sécurité contenues dans le manuel de l'utilisateur.

Récipients : Le mélange de certaines herbes et épices dans le récipient/gobelet affectera l'apparence du récipient/gobelet et peut causer une usure prématurée des couteaux. Toute trace de sable ainsi que d'herbes grossières et abrasives entraînera également une usure prématurée des couteaux. Les herbes étant susceptibles de contenir des huiles volatiles, le récipient/la tasse risque de conserver ces huiles, à l'origine d'une décoloration permanente.

Vitamix n'est pas responsable du coût engendré par des réparations non autorisées au titre de la garantie.

LA RÉPARATION, LE REMPLACEMENT OU LE REMBOURSEMENT DU PRIX D'ACHAT CONSTITUENT LES RECOURS EXCLUSIFS DE L'ACHETEUR ET LA SEULE RESPONSABILITÉ DE VITAMIX AU TITRE DE CETTE GARANTIE. AUCUN EMPLOYÉ OU REPRÉSENTANT DE VITAMIX N'EST AUTORISÉ À ÉTENDRE LA GARANTIE OU À APPORTER DES MODIFICATIONS À CETTE GARANTIE EN CRÉANT DES CONTRAINTES POUR VITAMIX. DE MÊME, L'ACHETEUR NE DOIT PAS PRENDRE EN COMPTE DES DÉCLARATIONS DE CETTE NATURE ÉMANANT D'UN EMPLOYÉ OU D'UN REPRÉSENTANT DE VITAMIX. VITAMIX NE SERA EN AUCUN CAS, QUE CE SOIT EN RAISON D'UN CONTRAT, D'UNE INDEMNITÉ, D'UNE GARANTIE, D'UN DÉLIT (Y COMPRIS LA NÉGLIGENCE), DE LA RESPONSABILITÉ OBJECTIVE OU DE TOUT AUTRE ÉLÉMENT, RESPONSABLE POUR TOUT DOMMAGE PARTICULIER, INDIRECT, ACCIDENTEL OU CONSÉCUTIF, NOTAMMENT, MAIS SANS LIMITATION, LA PERTE DE PROFITS OU DE REVENUS.

Certains états n'autorisent pas les limitations de garantie. Dans ces états, les limitations ci-dessus peuvent ne pas s'appliquer à votre cas. En dehors des États-Unis et du Canada, d'autres garanties peuvent s'appliquer.

5. QU'EST-CE QUI ANNULE LA PRÉSENTE GARANTIE ?

Toute utilisation excessive, négligente, altération du Blender, exposition à des conditions anormales ou extrêmes, ou tout manquement aux instructions de ce manuel annulera la présente garantie.

La garantie s'annule également si des réparations du Blender ou de tout composant du Blender sont effectuées par une personne autre que Vitamix ou qu'un prestataire de services Vitamix autorisé, ou si tout composant d'un Blender soumis à la présente garantie est utilisé en combinaison avec une embase moteur ou un récipient qui n'est pas expressément autorisé(e) par Vitamix.

6. COMMENT OBTENIR UNE AUTORISATION DE RETOUR EN VERTU DE LA PRÉSENTE GARANTIE ?

Dans le cas où vous avez besoin d'un entretien ou d'une réparation, veuillez appeler le service client Vitamix au 0800 587 0019 ou au +1 440 235 4840. Vous devrez préciser la date d'achat et présenter une preuve d'achat pour tout blender qui n'a pas été enregistré auprès de Vitamix. Pour les blenders couverts par la présente garantie, un numéro d'autorisation de retour vous sera fourni, ainsi que des instructions d'expédition à jour et une étiquette d'enlèvement pour retour prépayée. Vitamix prendra en charge les frais de livraison standard en cas de retour d'un Blender pour entretien et réparation dans le cadre de la garantie, ainsi que le retour du Blender à votre adresse après la réparation ou le remplacement en vertu de la garantie. L'acheteur prend en charge les frais liés à des modes de livraison particuliers.

Aux États-Unis et au Canada, cette garantie est honorée directement par l'intermédiaire de Vita-Mix Corporation.

États-Unis

Vita-Mix Corporation
8615 Usher Road
Cleveland, Ohio 44138-2199
+1 (800) 848 2649
service@vitamix.com

Canada

Vita-Mix Corporation
200-1701 Shepherd Street East
Windsor, Ontario N8Y 4Y5
+1 (800) 848 2649
service@vitamix.com

Vous serez considéré comme ayant accepté le produit retourné « tel quel » lors de la livraison à moins que vous avisiez Vitamix de n'importe quel problème, y compris des dommages d'expédition, dans les 48 heures après la livraison.

CONTACTS INTERNATIONAUX

<p>EUROPE</p> <p>BELGIQUE Dalcq SA 86 rue de Hainaut 6180 Courcelles Belgique Tél. : +32 (0) 19 63 38 33 www.theblender.be</p> <p>BOSNIE HERZÉGOVINE Enzita d.o.o. Pave Radana br. 15 Banja Luka, 78000 Bosnie-Herzégovine Tél. : + 387 (0) 66 117 188 www.Enzita.ba info@enzita.ba</p> <p>BULGARIE Enzita EOOD Simeonovsko shose 33 Sofia, 1000 Bulgarie Tél. : + 389 (0) 76 487 171 www.Enzita.bg info@enzita.bg</p> <p>CROATIE Enzita d.o.o. Avenija Dubrovnik 15 Zagrebački velesajam (Kineski paviljon) Zagreb, 10020 Croatie Tél. : +385 (0) 99 81 59 050 www.Enzita.hr info@enzita.hr</p> <p>RÉPUBLIQUE TCHÈQUE Traminal s.r.o. Kaprova 42/14 11000 Praha 1 République tchèque Tél. : + 420 773 753 333 www.atranet.cz</p> <p>DANEMARK High on Life ApS Bakkelyvej 2 8680 Ry Danemark Tél. : (+45) 42 78 32 76 info@highonlife.dk</p> <p>FRANCE Wismer S.A. Zone Inova 3000 - allée n° 5 88150 Thaon les Vosges France Tél. : +33 (0)3 29 82 27 71 www.wismer.fr</p>	<p>FINLANDE Primulator Oy Työpajankatu 10A FI- 00580 Helsinki Finlande Tél. : (+358) 972 60622 www.theblender.fi</p> <p>ITALIE KUNZI S.p.A. Via L. Ariosto, 19 - I - 20091 Bresso (MI) Italie Tél. : (+39) 02 61 45 16 1 Fax : (+39) 02 66 500 553 www.kunzi.it info@kunzi.it</p> <p>EUROPE DE L'EST Hollaender Elektro GmbH & Co.KG Flinschstrasse 35, 60388 Frankfurt Allemagne Tél. : +49 69 4990131 gmbh@hollaender- elektro.de</p> <p>ISLANDE Kaelitaekni Ltd. Rauðagerði 25 108 Reykjavík Islande Tél. : (+49) 89 864987 0 www.cooltech.is</p> <p>LITUANIE Zaliavalgis.lt Dovanu stotele UAB Pamenkalnio g. 1 01116 Vilnius, Lituanie Tél. : (+370) 52611011 Tél. : (+370) 61562740 www.zaliavalgis.lt info@zaliavalgis.lt</p> <p>LUXEMBURG Dalcq SA 86 rue de Hainaut 6180 Courcelles Belgique Tél. : +32 (0) 19 63 38 33 www.theblender.be</p> <p>MACÉDOINE Nutri Vita Mile Pop Jordanov 23a/51000 Skopje Macédoine Tél. : (+389) 70 272 072 www.vitamix.mk</p>	<p>MONTÉNÉGRO Enzita d.o.o. Podgorica, 1000 Monténégro Tél. : +381 (0) 65 21 550 65 www.Enzita.me info@enzita.me</p> <p>PAYS-BAS MultiBrands Marketing & Sales BV Heereweg 337-A 2161 BL Sassenheim Pays-Bas Tél. : +31 (0) 252 241240 Fax : +31 (0) 252 241244 info@multibrands.nl</p> <p>NORVÈGE Lindenbaum Agenturer AB Hardemogatan 7 S-124 67 Bandhagen Suède Tél. : +(46) 857.034.777 www.theblender.se info@theblender.se</p> <p>POLOGNE Logo S.C. Ul. Kraszowicka 81 58-100 Świdnica Pologne Tél. : (+48) 71735 66 60 www.bestblender.pl info@bestblender.pl</p> <p>ROUMANIE Quark S.R.L. Str. Mizil 2B, Sector 3032265 Bucarest Roumanie Tél. : (+40) 21 345 1725 www.BeOrganic.ro office@quark.com.ro</p> <p>SERBIE Enzita d.o.o. Leposave Vujošević 11/14 Beograd, 11000 Serbie Tél. : +381 (0) 65 21 550 65 www.Enzita.rs info@enzita.rs</p> <p>ESPAGNE CONASI Carlos V n°4 Bajos 23680 Alcalá la Real (Jaén) Espagne Tél. : (+34) 953 10 25 60 www.conasi.eu info@conasi.eu</p>	<p>SLOVAQUIE Settour Slovakia spol. s r.o. Lazaretská 29 811 09 Bratislava Slovaquie Tél. : +421 2 52932868-9 amatko@settour.sk</p> <p>SUÈDE Lindenbaum Agenturer AB Hardemogatan 7 S-124 67 Bandhagen Suède Tél. : (+46) 08-570 347 77 www.theblender.se</p> <p>ALLEMAGNE, AUTRICHE, SUISSE Vita-Mix GmbH Kurfuerstendamm 21 10719 Berlin Allemagne Tél. : (+49) 800 8482 6491 www.vitamix.de</p> <p>ALLEMAGNE Keimling Naturkost GmbH Zum Fruchthof 7a 21614 Buxtehude Allemagne Tél. : (+49) 4161 51 160 www.keimling.de</p> <p>AUTRICHE Hollaender Elektro GmbH & Co.KG Flinschstrasse 35, 60388 Frankfurt Allemagne Tél. : +49 69 4990131 gmbh@hollaender-elektro. de</p> <p>SUISSE Keimling Naturkost Fürstenlandstrasse 96 9014 St. Gallen Suisse Tél. : 0800 534 654 www.keimling.ch</p> <p>ROYAUME-UNI ET IRLANDE Vita-Mix Europe LTD Regus Woburn Place 16 Upper Woburn Place Office number 318 Londres WC1H 0AF Tél. : (+44) 0800 587 0019 www.vitamix.co.uk</p>	<p>AFRIQUE ET MOYEN- ORIENT</p> <p>AFRIQUE DU SUD CONGLOMUS CC T/A HEALTHMAKERS 9 Hoog Street Utrecht ZA Tél. : +(27) 34 331 4824 www.healthmakers.co.za sales@healthmakers.co.za</p> <p>ISRAËL New Horizon Maskit 27 Herzlia 46733 Israël Tél. : (+972) 9 9576422 Tél. : (+972) 1 700 70 2009 www.newhorizon.co.il</p> <p>BAHREÏN, KOWEÏT, OMAN, QATAR, ET ARABIE SAOUDITE 4Homes FZCO PO Box 61379, Dubaï EAU Tél. : +971 4 3807611 Fax : +971 4 387612 4homes@4homes.ae www.tavolashop.com</p> <p>ÉMIRATS ARABES UNIS Vitality General Trading LLC PO Box 73265 Dubaï Émirats Arabes Unis Tél. : +971 (0) 561089662 www.vitality.ae info@vitality.ae 4Homes FZCO PO Box 61379, Dubaï EAU Tél. : +971 4 3807611 Fax : +971 4 387612 4homes@4homes.ae www.tavolashop.com</p> <p>ASIE PACIFIQUE</p> <p>AUSTRALIE ET NOUVELLE-ZÉLANDE Vitamix ANZ Pty Limited 167 King St Newcastle NSW2300 Australie Tél. : 1-800-766437 (AUS) Tél. : 050-853-0697 (NZ) www.vitamix.com.au www.vitamix.co.nz</p>	<p>CHINE Hunan Covinda Robotic Technology Co., Ltd 348W Tongzipo Road, Changsha High-tech Development Zone, Hunan, Chine Tél. : +400-660-8885 vitamix-FAQ@covinda.com</p> <p>HONG KONG, CHINE Total Nutrition Center Ltd. Room 901-902 9/F Kingdom Power Commercial Building 32-36 Des Voeux Road West Hong Kong Tél. : (+852) 2881,8270</p>
--	--	---	--	---	--

FRULLATORI A2300i e A2500i A ELEVATE PRESTAZIONI

Serie Ascent

VM0195D VM0195A

 Alcuni modelli non sono disponibili in tutti i Paesi

SPECIFICHE

Tensione:	220-240 V	Altezza (con contenitore da 2 l sulla base): 43,2 cm
Frequenza:	50-60 Hz	Larghezza: 20,3 cm
Watt:	1200-1400 W	Profondità: 28 cm

- Banda di frequenza trasmissione Bluetooth = 2402-2480 MHz/Potenza frequenza radio max = 0,001 W
- Frequenza operativa Near Field Communication = 13,56 MHz
- Con la presente, Vita-Mix Manufacturing Corporation dichiara che il prodotto in questione è conforme alla Direttiva 2014/53/UE. L'intero testo della dichiarazione di conformità UE è disponibile ai seguenti indirizzi Internet:

<https://www.vitamix.com/Corporate-Information/Corporate-Policies/EU-Declaration-of-Conformity>

<https://www.vitamix.co.uk/Corporate-Information/Corporate-Policies/EU-Declaration-of-Conformity>











<https://www.vitamix.de/Informationen-zum-Unternehmen/Unternehmensgrundsätze/EU-Declaration-of-Conformity>

ATTENZIONE



Cambiamenti o modifiche non esplicitamente approvati dalla parte responsabile della conformità potrebbero annullare il diritto dell'utente a utilizzare la presente apparecchiatura.

SIMBOLI

	Avvertenza e attenzione
	Non toccare MAI le parti in movimento. Tenere mani e utensili lontano dal contenitore
	Pericolo di scossa elettrica
	Temperatura elevata durante la miscelazione di liquidi caldi
	Scolligare quando non è in uso, prima di effettuare la pulizia, di cambiare gli accessori o di toccare le parti che si muovono durante l'utilizzo del frullatore
	Mettere in funzione con il coperchio e il relativo tappo installati
	Leggere e comprendere il manuale di istruzioni
	NON immergere
	Durante l'uso prolungato, le parti si scaldano. NON toccare la bussola della base motore o la scanalatura di guida del gruppo lame
	NON utilizzare la tazza da 0,6 l o la coppa da 240 ml per riscaldare gli ingredienti o miscelare i liquidi caldi.
	Per evitare danni o lesioni personali, NON utilizzare le tazze (inclusi gruppo lame e coperchi) nel forno a microonde.

I/O	On/Off
	Start/Stop
	Impulso
Simboli del programma (corrispondono alle ricette Vitamix) - Nota: Ascent A2300i non include programmi	
	Frullati
	Dessert freddi
	Zuppa

 **Vitamix**

Lasciatevi ispirare

vitamix.com



AVVERTENZA: Per evitare il rischio di lesioni gravi durante l'utilizzo del frullatore Vitamix®, adottare le precauzioni di sicurezza di base, le quali includono i seguenti elementi. LEGGERE TUTTE LE ISTRUZIONI, LE MISURE DI SICUREZZA E LE AVVERTENZE PRIMA DI ATTIVARE IL FRULLATORE.

- Leggere tutte le istruzioni.
- Non utilizzare il frullatore per usi diversi da quello specificato.
- Non destinato all'uso da parte o in presenza di bambini o persone con ridotte capacità fisiche, sensoriali o mentali, oppure che mancano di esperienza e di conoscenze. È necessaria una stretta sorveglianza quando qualsiasi frullatore è utilizzato da o in presenza di bambini o persone incapaci. Controllare i bambini per assicurarsi che non giochino con il frullatore.
- AVVERTENZA: Per evitare qualsiasi azionamento accidentale, spegnere e scollegare l'elettrodomestico dalla presa quando non è in uso, prima di montare o smontare componenti e prima della pulizia.
- ATTENZIONE: per evitare pericoli dovuti a un ripristino involontario del fusibile termico, questo frullatore non deve essere alimentato tramite un dispositivo di commutazione esterno, come ad esempio un timer, oppure collegato a un circuito che viene regolarmente acceso e spento dall'utenza.
- Per proteggersi dal rischio di scosse elettriche, non mettere la base del frullatore in acqua o altri liquidi.
- Controllare sempre che il frullatore sia impostato su OFF prima di collegare il cavo alla presa di corrente. Per scollegarlo, spegnere il frullatore (impostandolo su OFF) e in seguito rimuovere il cavo dalla presa di corrente.
- Le icone e i numeri illuminati sul pannello dei comandi indicano che la macchina è pronta per essere azionata. Evitare il contatto accidentale con il touch screen.
- Evitare il contatto con parti in movimento.
- Non utilizzare alcun frullatore se il cavo o la spina sono danneggiati, dopo aver constatato un cattivo funzionamento oppure dopo che è caduto o è stato danneggiato in qualsiasi modo. Contattare il Servizio clienti Vitamix al numero 1.800.848.2649 o 1.440.235.4840, oppure inviare un'e-mail all'indirizzo service@vitamix.com per un controllo, una riparazione, una sostituzione o una regolazione. Se è stato acquistato al di fuori dagli Stati Uniti o dal Canada, contattare il rappresentante locale Vitamix.
- Gli interruttori automatici GFI potrebbero essere installati in cucina. Cercarli in corrispondenza delle prese adiacenti al lavandino. Se il frullatore non funziona, scollegarlo dall'alimentatore. Ripristinare la presa di corrente o l'interruttore automatico. Se l'interruttore automatico continua a scattare, scollegare il frullatore dalla presa. Attendere 24 ore prima di eseguire un nuovo tentativo di utilizzo del frullatore. Se il problema persiste, contattare il Servizio clienti Vitamix.
- L'alterazione o la modifica di qualsiasi parte del frullatore, compreso l'uso di qualsiasi parte che non sia originale e autorizzata da Vitamix, può provocare incendi, scosse elettriche o lesioni e renderà nulla la garanzia.
- L'uso di accessori non espressamente autorizzati o venduti da Vitamix per l'uso con questo frullatore, inclusi i barattoli, può provocare incendi, folgorazioni o infortuni. L'uso dei suddetti accessori renderà nulla la garanzia.
- Non utilizzare in ambienti esterni.
- Non lasciare che il cavo penda dal bordo del tavolo o del bancone.
- Non posizionare la base motore o il contenitore su o nei pressi di bruciatori elettrici o a gas roventi o forni caldi.
- Tenere mani e utensili lontano dal contenitore durante la miscelazione, in modo da ridurre il rischio di lesioni gravi a persone o danni al frullatore. È possibile utilizzare un raschietto di gomma o una spatola, ma solo quando il frullatore non è in funzione.
- Il pestello in dotazione deve essere utilizzato solo quando la parte principale del coperchio è in posizione.
- Le lame sono affilate. Pulire la parte circostante il gruppo lama all'interno del contenitore con estrema cautela, al fine di evitare danni. Per ridurre il rischio di lesioni, non posizionare mai un gruppo lama sulla base del motore, a meno che sia assemblato al contenitore Vitamix.
- Prestare molta attenzione nel maneggiare le lame affilate, nel vuotare il contenitore e nel pulire la macchina.
- Non lasciare all'interno del contenitore oggetti estranei come spugne, forchette, coltelli o il cappuccio del coperchio, in quanto essi potrebbero danneggiare le lame e altri componenti all'accensione del frullatore, e potrebbero causare lesioni.
- Non tentare mai di azionare lame danneggiate.
- Non tentare mai di azionare il frullatore senza il tappetino di centraggio.
- Mettere sempre in funzione il frullatore con il coperchio e il relativo tappo saldamente installati. Rimuovere solo il tappo del coperchio per utilizzare il pestello o aggiungere ingredienti.
- NON rimuovere il coperchio mentre le lame sono in movimento. Rimuovere solo il tappo del coperchio per utilizzare il pestello o aggiungere ingredienti. Se il coperchio viene rimosso durante il funzionamento, la base motore si ferma e non girerà fino a quando non saranno riposizionati il coperchio e il relativo tappo sul contenitore.
- NON forzare il meccanismo di interbloccaggio del coperchio.
- Non riempire il contenitore da 2 l, la tazza da 0,6 l o la coppa da 240 ml oltre la linea di capacità massima indicata per evitare il rischio di lesioni provocate da danni al coperchio e al contenitore.
- Prestare attenzione durante la miscelazione di liquidi o ingredienti caldi nel contenitore (grande) da 64 oz. (once); eventuali schizzi o fuoriuscite di vapore possono provocare ustioni. Iniziare sempre la lavorazione impostando la velocità minima, ossia velocità variabile 1. Tenere le mani e altre parti del corpo esposte lontane dall'apertura del coperchio per evitare eventuali ustioni.
- NON usare la tazza da 0,6 l o la coppa da 240 ml per riscaldare gli ingredienti o mescolare i liquidi caldi. I liquidi e gli ingredienti riscaldati possono creare una pressione interna che potrebbe causare lo scoppio della tazza e provocare lesioni.
- NON utilizzare la macchina oltre 75 secondi continuativi per la miscelazione con una tazza o il gruppo lame.
- Se una tazza diventa calda al tatto o emette vapore o sfiata, interrompere immediatamente la miscelazione degli ingredienti e spegnere il frullatore o staccarlo dall'alimentazione. Lasciar raffreddare la tazza e gli ingredienti a temperatura ambiente prima di rimuovere il gruppo lame.
- NON utilizzare tazze (incluso il gruppo lame o coperchi) nel forno a microonde.
- Durante la preparazione di burro a base di frutta secca o cibi oleosi, non lavorare per più di un minuto dopo che il composto ha iniziato a circolare all'interno del contenitore. La lavorazione prolungata può causare un surriscaldamento.
- Assicurarsi che il contenitore o la tazza e il gruppo lame siano a livello con il tappetino di centraggio, al fine di assicurare che la scanalatura di guida sia bloccata dalla bussola prima di azionare il frullatore.
- Assicurarsi di utilizzare la guarnizione sul gruppo lame e serrare adeguatamente la tazza al gruppo lame prima di eseguire la miscelazione.
- Non posizionare mai il gruppo lame sulla base motore senza la tazza agganciata al gruppo lame.
- Il frullato si resetta in caso di colpi di corrente e il contatore ritorna al valore "0". Questo è il comportamento normale di questo frullatore per evitare pericoli se usato come previsto. Il timer serve solo come riferimento per l'utente e non è considerato come una funzione essenziale del frullatore.

CONSERVARE QUESTE ISTRUZIONI

AVVERTENZA



Per evitare lesioni.

Leggere e comprendere il manuale d'istruzioni prima di utilizzare la macchina.



IMPORTANTI ISTRUZIONI PER LA SICUREZZA D'USO

Questo prodotto è destinato al SOLO USO DOMESTICO e non ne è previsto l'utilizzo a scopi commerciali.

Non lasciare incustodito il frullatore Vitamix durante il funzionamento.

Qualsiasi operazione di riparazione, manutenzione o sostituzione di parti deve essere eseguita da Vitamix o da un tecnico di manutenzione autorizzato da Vitamix.

AVVISO: L'INOSSERVANZA DI UNA QUALSIASI DELLE MISURE DI SICUREZZA E DELLE ISTRUZIONI IMPORTANTI PER LA SICUREZZA D'USO È CONSIDERATA UN USO IMPROPRIO DEL FRULLATORE VITAMIX E PUÒ RENDERE NULLA LA GARANZIA E COMPORRE IL RISCHIO DI LESIONI GRAVI.

AVVERTENZA



Pericolo di scosse elettriche.

Utilizzare SOLO una presa collegata a terra.

NON rimuovere la messa a terra.

NON utilizzare un adattatore.

NON utilizzare una prolunga.

Scollegare sempre la spina prima di pulire la base del motore o quando non è in uso.

Non immergere la base del motore in acqua o altro liquido.

L'Inosservanza delle istruzioni può causare la morte o scosse elettriche.



COMPONENTI E FUNZIONI

Tecnologia - Il frullatore, i contenitori e le tazze comunicano con tecnologia wireless. Ogni contenitore è programmato per funzionare sulla base a prestazioni ottimali a seconda delle dimensioni e della funzionalità.

Contenitori Vitamix di modelli precedenti - Questi contenitori Vitamix non funzionano con la base del frullatore Ascent. Le macchine di modelli precedenti sono Vitamix Serie C, Serie G e Serie S. Per maggiori informazioni sui prodotti Vitamix, visitare il sito vitamix.com.

Interruttore On/Off (I/O) - l'interruttore On/Off (I/O) è posto sul lato destro della base. L'interruttore On/Off controlla l'alimentazione della macchina.

Modalità di risparmio energetico - Il frullatore entra in modalità di risparmio energetico dopo 60 secondi di inattività del pannello di controllo. L'intensità luminosa dello schermo si abbasserà. Per uscire dalla modalità di risparmio energetico, ruotare il selettore di velocità variabile fino alla velocità desiderata o programmare la miscela successiva.

Rilevamento contenitore - Tre trattini (- - -) vengono visualizzati sul pannello di controllo se un contenitore con coperchio non si trova sulla base del frullatore. Una volta posizionato un contenitore con il coperchio, sul display viene visualizzato 0:00. Il frullatore non funziona se un contenitore e il coperchio non sono correttamente posizionati.

Start/Stop (▶|◻) - Arrestare il frullatore in qualsiasi momento premendo il tasto Start/Stop (▶|◻)

Selettore di velocità variabile - il selettore di velocità variabile offre un controllo manuale dalla variabile 1 (minima) alla variabile 10 (massima).

Impulso (⚡) - Quando premuto, le lame ruotano alla velocità mostrata sul pannello di controllo.

Display - Quando si utilizza la velocità variabile, il timer inizia a contare il tempo fino a quando il tasto Start/Stop non viene premuto. Ciascun contenitore è programmato con uno specifico tempo di esecuzione massimo. Il frullatore si spegne automaticamente una volta raggiunto il tempo di esecuzione massimo.

Programmi - Le icone sono elencate nelle ricette Vitamix. Il frullatore si arresta automaticamente al termine del programma. I programmi possono essere interrotti in qualsiasi momento premendo Start/Stop. I tempi del programma non sono regolabili con la funzione timer. Quando Start/Stop viene premuto a metà programma, la macchina si ferma e il tempo del programma viene reimpostato sul display al tempo di esecuzione iniziale. Se il selettore si sposta su Standby (⏻), sul display viene visualizzato 0:00.

Frullati  Dessert freddi  Zuppe 

Codici errore - Se viene visualizzato un codice errore sul display, prendere nota dei numeri sul display dopo il codice errore. Per risolvere il problema, contattare il Servizio clienti Vitamix o il distributore locale.

Motore - Il motore è stato progettato con protezione contro il surriscaldamento. Se il frullatore non si accende immediatamente, verificare che l'unità sia collegata all'alimentazione e che l'interruttore On/Off sia acceso. In caso di surriscaldamento del motore, lasciarlo raffreddare per 20-45 minuti.

Suggerimenti per prevenire il "sovraccarico" del frullatore:

- Preparare solo ricette Vitamix quando si impara a utilizzare il frullatore.
- Non preparare ricette a velocità più basse rispetto a quelle consigliate.
- Non preparare ricette a velocità più alte rispetto a quelle consigliate.
- Non preparare ricette per tempi più lunghi rispetto a quelli consigliati.
- Utilizzare il pestello in dotazione per lavorare composti più densi e far sì che gli ingredienti si muovano attorno alle lame e attraverso le stesse.

Pestello - I coperchi e i pestelli non sono intercambiabili tra contenitori di diverso modello, tipo e dimensione. Usare il pestello in dotazione con il frullatore. Il contenitore non deve essere riempito più di due terzi quando si utilizza il pestello. Per evitare surriscaldamenti, NON usare il pestello per più di 30 secondi consecutivi.

Interruttore On/Off



Pannello di controllo A2500i



Impulso

Start/Stop

Selettore di velocità variabile con programmi

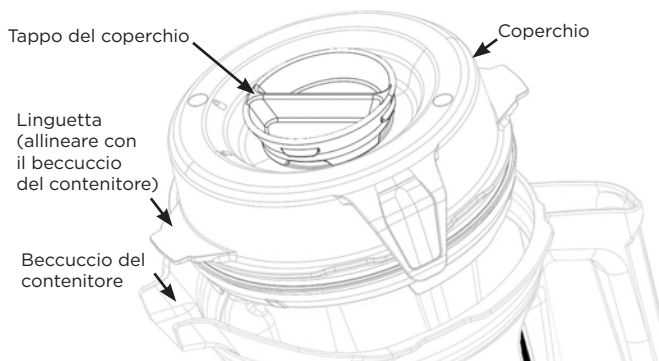
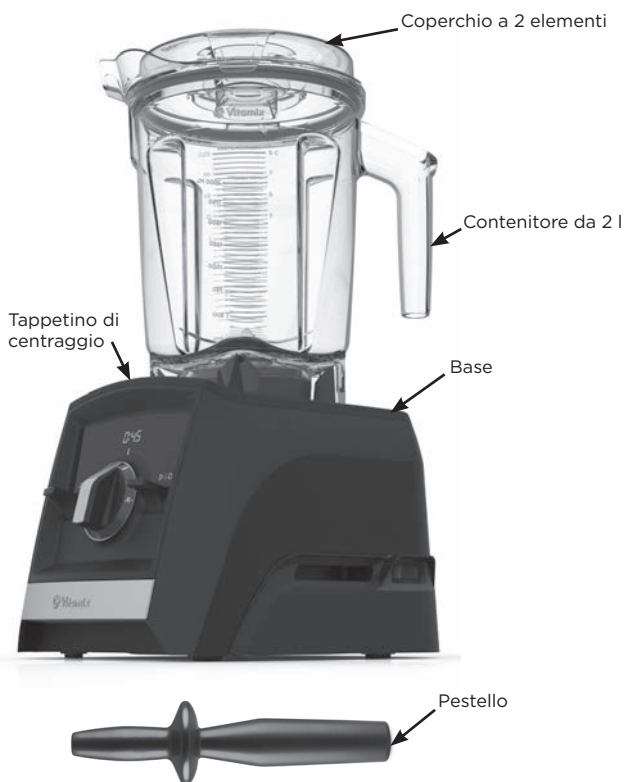

Contenitore, coperchio, tappo del coperchio e pestello

⚠ ATTENZIONE



Le lame rotanti possono causare danni.

i coperchi e i pestelli non sono intercambiabili tra contenitori di diverso modello, tipo e dimensione. Usare il pestello in dotazione con il frullatore.

- Utilizzare sempre il coperchio e il relativo tappo quando il frullatore è in funzione.
- Non azionare mai il frullatore senza aver controllato che il coperchio sia saldamente in posizione.
- Il tappo del coperchio è graduato in modo da poter essere utilizzato come misurino.
- Inserire il tappo del coperchio attraverso la relativa apertura. Bloccare il tappo in posizione ruotandolo in senso orario. Per rimuoverlo, ruotarlo in senso antiorario e sollevarlo.
- Rimuovere il tappo del coperchio per utilizzare il pestello o aggiungere ingredienti.
- I contenitori Vitamix di modelli precedenti (serie C, G e S) non sono adatti alla base del frullatore Ascent.

Accessori

Sono disponibili vari accessori per preparare ricette creative. Visitare il sito vitamix.com per consultare le offerte sui prodotti e ottenere nuove idee.

⚠ AVVERTENZA



NON usare la tazza da 0,6 l o la coppa da 240 ml per riscaldare gli ingredienti o mescolare i liquidi caldi. I liquidi e gli ingredienti riscaldati possono creare una pressione interna che potrebbe causare lo scoppio della tazza e provocare lesioni.

NON utilizzare la macchina in modo continuativo per più di 75 secondi, quando si miscela con tazza, coppa e gruppo lame.

Se una tazza diventa calda al tatto o emette vapore o sfiata, interrompere immediatamente la miscelazione degli ingredienti e spegnere il frullatore o staccarlo dall'alimentazione. Lasciar raffreddare la tazza e gli ingredienti a temperatura ambiente prima di rimuovere il gruppo lame.

Durante l'uso prolungato, le parti si scaldano.

NON toccare la bussola della base motore o la scanalatura di guida del gruppo lame.

Per evitare danni o lesioni personali, NON utilizzare le tazze (inclusi gruppo lame e coperchi) nel forno a microonde.



Nota: le tazze ivi menzionate sono accessori opzionali dei Frullatori Ascent. Per maggiori informazioni, visitare il sito www.vitamix.com.

⚠ AVVERTENZA



Per evitare eventuali ustioni, non avviare mai a velocità superiori a 1 mentre si lavora con liquidi caldi in un contenitore grande. Fuoriuscite di vapore, schizzi o contenuto possono provocare ustioni. Iniziare sempre con la variabile 1, quindi aumentare gradualmente fino a 10.

NON usare la tazza da 0,6 l o la coppa da 240 ml per riscaldare gli ingredienti o mescolare i liquidi caldi. I liquidi e gli ingredienti riscaldati possono creare una pressione interna che potrebbe causare lo scoppio della tazza e provocare lesioni.

NON utilizzare la macchina oltre 75 secondi continuativi per la miscelazione con una tazza o il gruppo lame.

Se una tazza diventa calda al tatto o emette vapore o sfiata, interrompere immediatamente la miscelazione degli ingredienti e spegnere il frullatore o staccarlo dall'alimentazione. Lasciar raffreddare la tazza e gli ingredienti a temperatura ambiente prima di rimuovere il gruppo lame.

Durante l'uso prolungato, le parti si scaldano.

NON toccare la bussola della base motore o la scanalatura di guida del gruppo lame.

Per evitare danni o lesioni personali, NON utilizzare le tazze (inclusi gruppo lame e coperchi) nel forno a microonde.



IMPORTANTE Utilizzare sempre il coperchio e il relativo tappo sul contenitore grande quando la macchina è in funzione. Non azionare mai il frullatore senza aver controllato che il coperchio e il relativo tappo siano saldamente in posizione. Al termine della miscelazione, attendere il completo arresto delle lame prima di rimuovere il coperchio o il contenitore/la tazza dalla base del frullatore.

1. L'interruttore On/Off si trova sul lato destro della base. Portare l'interruttore On/Off in posizione On (I). Dopo aver acceso il frullatore, --- viene visualizzato sul pannello di controllo, quando non vi è nessun contenitore sulla base del frullatore.
2. Riempire il contenitore a seconda della ricetta o dell'ordine di riempimento indicato sotto.

Contenitori grandi

Ghiaccio e ingredienti ghiacciati
Frutta e verdura
Verdure a foglia larga
Alimenti secchi
Liquidi

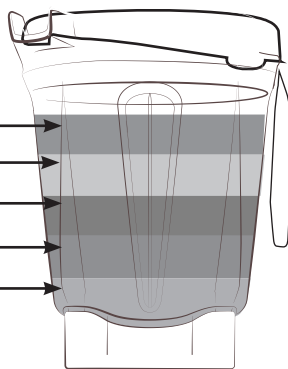

Nota: Gli ingredienti per le tazze vengono inseriti nell'ordine opposto rispetto ai contenitori grandi.

NON miscelare liquidi caldi nella tazza da 0,6 l o nella coppa da 240 ml.

Tazza da 0,6 l

Liquidi
Alimenti secchi
Verdure a foglia larga
Frutta e verdura
Ghiaccio e ingredienti ghiacciati

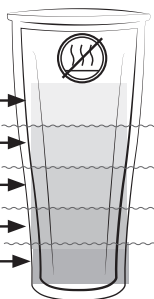

3. Eseguire una delle seguenti procedure:

- Contenitori grandi - Porre il coperchio sul contenitore. Allineare una linguetta sul coperchio con il beccuccio del contenitore per assicurare il corretto allineamento e la giusta tenuta del coperchio. Esercitare una pressione verso il basso sul coperchio in modo che le due linguette si chiudano a scatto sul bordo del contenitore. Inserire il tappo del coperchio. Ruotare il tappo del coperchio in senso orario per bloccarlo.

- Tazze - Inserire una guarnizione sulla filettatura inferiore del gruppo lame. La guarnizione deve adattarsi perfettamente e in modo uniforme intorno alla filettatura. Individuare le due frecce sul gruppo lame. Inserire il gruppo lame nella tazza in senso orario e allineare le frecce all'interno dello spazio indicato sulla tazza. NON stringere eccessivamente.



4. Posizionare il contenitore (o la tazza e il gruppo lame) sulla base del frullatore. La Velocità variabile 1 comparirà quando si rileva un contenitore/una tazza e il frullatore è pronto per essere azionato.
5. Eseguire una delle seguenti procedure:

- Per usare la velocità variabile:
 - a. Ruotare il selettore di velocità variabile in senso antiorario fino alla visualizzazione della velocità variabile 1 sul pannello di controllo.
 - b. Per impostare una tempistica di miscelazione, utilizzare le icone +/- sui comandi.
 - c. Premere Start/Stop. Le lame inizieranno a ruotare e il timer conterà i minuti e i secondi trascorsi dalla lavorazione della miscela.
 - d. Ruotare il selettore di velocità variabile tra 1 e 10 durante il ciclo di miscelazione per aumentare o diminuire la velocità delle lame.
 - e. Alla termine della miscelazione, ruotare il selettore di velocità variabile in senso antiorario su Standby (⏻). Premere Start/Stop.
- Per utilizzare i Programmi:

Nota: il programma Zuppa non può essere utilizzato con le tazze. NON miscelare liquidi caldi nella tazza o nella coppa.

- a. Premere l'icona corrispondente al programma desiderato (la tempistica del programma predefinita e l'impostazione della velocità variabile vengono visualizzate sul pannello di controllo).
- b. Premere Start/Stop per avviare il programma (il frullatore si arresta automaticamente al termine del programma). Premere Start/Stop in qualsiasi momento per interrompere il programma.

6. Se il composto smette di circolare:

- Contenitori grandi: inserire il pestello attraverso il tappo del coperchio e mescolare fino alla creazione di zampilli. Se questo non dovesse funzionare, premere l'interruttore On/Off per arrestare il motore. Rimuovere il contenitore dalla base del frullatore e usare una spatola in gomma per allontanare la bolla d'aria dalle lame. Aggiungere del liquido, se necessario. Ricollocare il coperchio e il relativo tappo. Riporre il contenitore sulla base del frullatore e continuare la miscelazione.
- Tazze/Coppe - Premere il tasto Start/Stop per arrestare il motore. Attendere il completo arresto delle lame. Rimuovere la tazza e il gruppo lame dalla base del frullatore. Riportare la tazza in posizione. Estrarre il gruppo lame dalla tazza. Mescolare gli ingredienti. Aggiungere del liquido, se necessario. Riaggiungere il gruppo lame, posizionarlo sulla base del frullatore e continuare a miscelare.

PRIMA DEL PRIMO UTILIZZO:

1. Pulire la base con un panno inumidito con acqua tiepida e asciugarla con un panno morbido asciutto. Lavare il contenitore, le tazze, i coperchi, il tappo del coperchio e il pestello con acqua tiepida e sapone. Sciacquare tutte le parti. Asciugare con un panno morbido e asciutto.

2. Scegliere un'area del ripiano piana, asciutta e pulita. Collegare il frullatore a una presa tripolare con messa a terra.

Nota: il contenitore Vitamix è progettato per essere completamente pulibile senza rimuovere il dado di ritenzione e il gruppo lama. NON tentare di rimuovere il dado di ritenzione o il gruppo lame dal contenitore. Le nostre normali procedure di pulizia e igienizzazione o un ciclo di pulizia in lavastoviglie garantiranno una pulizia completa e approfondita del contenitore e dei suoi componenti. Se il contenitore è danneggiato, non utilizzarlo. Contattare IMMEDIATAMENTE il servizio clienti Vitamix.

Manutenzione e pulizia dei contenitori grandi:

Per la pulizia:

1. Riempire metà del contenitore con acqua tiepida e aggiungere un paio di gocce di detersivo liquido per piatti.
2. Far scattare o premere il coperchio completo a 2 parti nella posizione di blocco.
3. Disporre il contenitore sulla base.
4. Premere Start/Stop.
5. Aumentare lentamente la velocità variabile a 10.
6. Azionare la macchina per un tempo da 30 a 60 secondi.
7. Ruotare il Selettore di velocità variabile indietro su Variabile 1. Premere Start/Stop.
8. Sciacquare e lasciare asciugare tutte le parti.

Per igienizzare: (candeggiante) (contenitori di grandi dimensioni)

1. Seguire le istruzioni per la pulizia elencate qui sopra.
2. Riempire per metà il contenitore con acqua e aggiungere 1 ½ cucchiaino di candeggiante liquido.
3. Far scattare o premere il coperchio completo a 2 parti nella posizione di blocco.
4. Disporre il contenitore sulla base.
5. Premere Start/Stop.
6. Aumentare lentamente la velocità variabile a 10.
7. Azionare la macchina per un tempo da 30 a 60 secondi.
8. Ruotare il selettore di velocità variabile indietro su Variabile 1. Premere Start/Stop.
9. Lasciare il composto nel contenitore ancora per 1 minuto e ½.
10. Svuotare la miscela sterilizzante. Lasciare asciugare il contenitore all'aria. Non sciacquare dopo l'igienizzazione.

Per igienizzare: (aceto) (contenitori di grandi dimensioni)

1. Seguire le istruzioni per la pulizia elencate qui sopra.
2. Preparare la soluzione di aceto: per il contenitore da 2 l, diluire 475 ml di aceto in 475 ml di acqua.
3. Far scattare o premere il coperchio completo a 2 parti nella posizione di blocco.
4. Disporre il contenitore sulla base.
5. Premere Start/Stop.
6. Aumentare lentamente la velocità variabile a 10.
7. Azionare la macchina per un tempo da 30 a 60 secondi.
8. Ruotare il selettore di velocità variabile indietro su Variabile 1. Premere Start/Stop.
9. Lasciare il composto nel contenitore per altri 3 minuti completi. Il tempo di contatto totale della soluzione di aceto nel contenitore dovrebbe corrispondere a 5 minuti.
10. Versare la soluzione di aceto dal contenitore sulla superficie interna del coperchio a 2 elementi. Ripetere la procedura di igienizzazione una seconda volta.
11. Lasciare asciugare il contenitore e il coperchio all'aria. Non sciacquare dopo l'igienizzazione. Se necessario, sciacquare appena prima dell'utilizzo successivo.

Coperchi, tappo coperchio, tappetino di centraggio e pestello

Le parti possono essere lavate in lavastoviglie. Oppure, lavare le parti in acqua tiepida saponata. Sciacquare sotto acqua corrente e asciugare.

Pulizia interna: (tazza da 0,6 l e coppa da 240 ml)

1. Riempire per metà il contenitore con acqua tiepida e aggiungere un paio di gocce di detersivo liquido per piatti.
NON MISCELARE ACQUA CALDA.
2. Inserire una guarnizione sulla filettatura inferiore del gruppo lame. La guarnizione deve adattarsi perfettamente e in modo uniforme intorno alla filettatura. Inserire il gruppo lame nella tazza in senso orario fino a fissarlo saldamente.
3. Posizionare la tazza e il gruppo lame sulla base.
4. Premere Start/Stop. Aumentare lentamente la velocità variabile a 10.
5. Azionare la macchina per un tempo da 30 a 60 secondi.
6. Ruotare il selettore di velocità variabile indietro su Variabile 1. Premere Start/Stop.
7. Sciacquare e lasciare asciugare tutte le parti.

Per igienizzare: (candeggiante) (tazza da 0,6 l e coppa da 240 ml)

1. Seguire le istruzioni per la pulizia elencate qui sopra.
2. Riempire per metà il contenitore con acqua e 1/2 cucchiaino di liquido sterilizzante.
NON MISCELARE ACQUA CALDA.
3. Inserire una guarnizione sulla filettatura inferiore del gruppo lame. La guarnizione deve adattarsi perfettamente e in modo uniforme intorno alla filettatura. Inserire il gruppo lame nella tazza in senso orario fino a fissarlo saldamente.
4. Posizionare la tazza e il gruppo lame sulla base.
5. Premere Start/Stop.
6. Aumentare lentamente la velocità variabile a 10.
7. Azionare la macchina per un tempo da 30 a 60 secondi.
8. Ruotare il selettore di velocità variabile indietro su Variabile 1. Premere Start/Stop.
9. Lasciare il composto nel contenitore ancora per 1 minuto e ½.
10. Svuotare la miscela sterilizzante. Lasciare asciugare il contenitore all'aria. Non sciacquare dopo l'igienizzazione.

Per igienizzare (la tazza da 0,6 l e la coppa da 240 ml) con aceto (5% di acidità minima):

Nota: Se la percentuale di acidità dell'aceto è superiore, la quantità di acqua può essere aumentata al fine di ottenere una soluzione minima al 2,5%. Per esempio, se la percentuale di acidità è 10%, utilizzare 1 parte di aceto e 3 parti di acqua.

1. Seguire le istruzioni per la pulizia elencate qui sopra.
2. Riempire il contenitore con 150 ml di acqua e 150 ml di aceto di vino bianco (60 ml di acqua e 60 ml di aceto di vino bianco). NON MISCELARE ACQUA CALDA.
3. Inserire una guarnizione sulla filettatura inferiore del gruppo lame. La guarnizione deve adattarsi perfettamente e in modo uniforme intorno alla filettatura. Inserire il gruppo lame nella tazza in senso orario fino a fissarlo saldamente. Posizionare la tazza e il gruppo lame sulla base.
4. Usare la velocità variabile:
 - a. Premere Start/Stop.
 - b. Aumentare lentamente la velocità variabile a 10.
 - c. Azionare la macchina per 60 secondi.
 - d. Ruotare il selettore di velocità variabile indietro su Variabile 1. Premere Start/Stop.
5. Lasciare il composto nel contenitore per altri 4 minuti (tempo di contatto totale: 5 minuti).
6. Svuotare la miscela di aceto. Lasciare asciugare il contenitore all'aria. Non sciacquare dopo l'igienizzazione.

⚠ AVVERTENZA



Per evitare lesioni e danni.

Per evitare un'attivazione involontaria, spegnere il frullatore e scollegare la spina prima di pulirlo.

⚠ AVVERTENZA



Pericolo di scosse elettriche.

Scollegare sempre la spina prima di pulire la base del frullatore o quando non è in uso. Non porre la base del frullatore in acqua o altro liquido. L'inosservanza delle istruzioni può causare la morte o scosse elettriche.



Base del frullatore

1. Spegner e scollegare il frullatore.
2. Lavare la superficie esterna con un panno morbido o una spugna umidi, precedentemente sciacquati in una soluzione delicata di detersivo liquido e acqua tiepida. Non collocare la base del frullatore in acqua. Il tappetino di centraggio può essere rimosso per effettuare una pulizia più approfondita.
3. Asciugare immediatamente tutte le superfici e lucidare con un panno morbido.

Garanzia completa della macchina di 10 anni

1. REGISTRAZIONE DEL PRODOTTO.

Per effettuare la registrazione online, visitare il sito vitamix.com/warranty o contattare il nostro servizio clienti al numero 0800.587.0019 o 1.440.235.4840. Se si decide di non registrare l'acquisto del prodotto, i diritti previsti dalla garanzia restano invariati. Tuttavia, la registrazione dell'acquisto consentirà a Vitamix di garantire un'assistenza migliore relativamente alle esigenze personali.

2. CHI PUÒ RICHIEDERE LA COPERTURA DELLA GARANZIA.

La presente garanzia è estesa da Vitamix al proprietario del frullatore solo per uso domestico. La presente garanzia non si applica a prodotti utilizzati per scopi commerciali, noleggio o rivendita. Qualora il proprietario del frullatore dovesse cambiare durante il periodo di 10 anni, è necessario aggiornare le informazioni del proprietario del frullatore all'indirizzo vitamix.com.

3. CHE COSA È INCLUSO NELLA GARANZIA.

Vitamix garantisce che, in caso di guasti del frullatore (**il "frullatore" è composto da una base del motore ed eventuali contenitori, coperchi e pestelli acquistati insieme**) entro 10 anni dalla data di acquisto, dovuti a un difetto di materiale o produzione o a normale usura causata dall'utilizzo quotidiano del prodotto, riparerà il frullatore difettoso o un componente dello stesso gratuitamente, entro 30 giorni dalla ricezione del prodotto restituito.

Se, a esclusiva discrezione di Vitamix, il frullatore o il componente difettoso non può essere riparato, Vitamix deciderà di (A) sostituire il frullatore gratuitamente o (B) rimborsare al proprietario il prezzo di acquisto complessivo, a meno che Vitamix non riceva una notifica scritta del proprietario relativa alle sue preferenze.

4. CHE COSA NON È INCLUSO NELLA GARANZIA.

La presente Garanzia non si applica a Frullatori utilizzati a livello commerciale o in applicazioni diverse da quelle domestiche. La presente garanzia non include modifiche di tipo estetico che non influiscono sulle prestazioni, quali scolorimento o effetti dell'uso di abrasivi o detergenti oppure accumulo di cibo. La presente Garanzia è valida esclusivamente se il Frullatore è utilizzato e sottoposto a manutenzione in conformità alle istruzioni, alle avvertenze e alle misure di sicurezza contenute nel manuale di istruzioni.

Contenitori: La lavorazione di alcune erbe aromatiche e spezie nel contenitore/nella tazza può produrre il deterioramento estetico del contenitore e con il tempo rendere le lame soggette a usura precoce. Anche eventuali residui di sabbia e di aromi granulosi e abrasivi possono causare l'usura precoce delle lame. Gli aromi possono contenere oli volatili che si depositano nel contenitore/tazza, provocando uno scolorimento permanente.

Vitamix non è responsabile del costo di qualsiasi riparazione in garanzia non autorizzata.

LA RIPARAZIONE, LA SOSTITUZIONE O IL RIMBORSO DEL PREZZO DI ACQUISTO SONO GLI UNICI RIMEDI A DISPOSIZIONE DELL'ACQUIRENTE E RAPPRESENTANO L'UNICA RESPONSABILITÀ DI VITAMIX AI SENSI DELLA PRESENTE GARANZIA. NESSUN DIPENDENTE O RAPPRESENTANTE DI VITAMIX È AUTORIZZATO A FORNIRE ULTERIORI GARANZIE O MODIFICHE ALLA PRESENTE GARANZIA CHE POTREBBERO ESSERE VINCOLANTI PER VITAMIX. DI CONSEGUENZA, L'ACQUIRENTE NON DEVE FARE AFFIDAMENTO SU ULTERIORI DICHIARAZIONI RESE DA QUALSIASI DIPENDENTE O RAPPRESENTANTE DI VITAMIX. IN NESSUN CASO, ANCHE IN BASE A UN CONTRATTO, INDENNIZZO, GARANZIA O ILLECITO (INCLUSA LA NEGLIGENZA), STRETTA RESPONSABILITÀ E COSÌ VIA, VITAMIX SARÀ RESPONSABILE DI DANNI SPECIALI, INDIRECTI, ACCIDENTALI O CONSEGUENZIALI, INCLUSE, FRA L'ALTRO, LE PERDITE DI PROFITTO O RICAVO.

Alcuni Stati non ammettono limitazioni di garanzie. In tali Stati, le suddette limitazioni potrebbero non trovare applicazione nei confronti di determinati acquirenti. Al di fuori di Stati Uniti e Canada potrebbero essere applicate altre garanzie.

5. CHE COSA ANNULLA LA GARANZIA.

Abuso, uso improprio o negligente, alterazione del frullatore, esposizione a condizioni anomale o estreme o inosservanza delle istruzioni d'uso contenute in questo manuale invalidano la presente Garanzia.

La garanzia viene invalidata anche se le riparazioni effettuate sul frullatore o qualsiasi componente dello stesso vengono eseguite da personale diverso da Vitamix o da fornitori di servizi autorizzati da Vitamix o se qualsiasi componente del frullatore coperto dalla presente garanzia venga utilizzato in combinazione con una base del motore o un contenitore non esplicitamente autorizzati da Vitamix.

6. COME OTTENERE UN'AUTORIZZAZIONE AL RESEO IN BASE ALLA PRESENTE GARANZIA.

Se si richiedono interventi di assistenza o riparazione, contattare il servizio clienti Vitamix al numero 0800.587.0019 o 1.440.235.4840. Verrà richiesto di fornire una data e una prova di acquisto per qualsiasi frullatore non registrato in Vitamix. Per i frullatori coperti dalla presente garanzia, viene fornito un numero di autorizzazione al reso, istruzioni sulla spedizione aggiornate e un'etichetta per il ritiro del reso prepagato. Vitamix pagherà i costi di spedizione standard per la restituzione di un Frullatore per l'assistenza e la riparazione in garanzia e per la spedizione del frullatore da restituire, in seguito alla riparazione o sostituzione coperta dalla garanzia. L'acquirente è responsabile dei costi di particolari richieste di spedizione.

Negli Stati Uniti e in Canada, la presente garanzia sarà convalidata direttamente da Vita-Mix Corporation.

Stati Uniti

Vita-Mix Corporation
8615 Usher Road
Cleveland, Ohio 44138-2199
+1 800 848 2649
service@vitamix.com

Canada

Vita-Mix Corporation
200-1701 Shepherd Street East
Windsor, Ontario N8Y 4Y5
+1 800 848 2649
service@vitamix.com

Il prodotto restituito si considera accettato "così com'è" alla consegna, a meno che non si avvisi Vitamix di eventuali problemi, inclusi danni causati dalla spedizione, entro 48 ore dalla ricezione.

CONTATTI INTERNAZIONALI

EUROPA	FINLANDIA	MONTENEGRO	SLOVACCHIA	AFRICA E MEDIO ORIENTE	CINA
BELGIO	Primulator Oy	Enzita d.o.o.	Settour Slovakia spol. s ro.	SUDAFRICA	Hunan Covinda Robotic
Dalcq SA	Työpajankatu 10A	Podgorica, 1000	Lazaretská 29	CONGLOMUS CC T/A	Technology Co., Ltd
86 Rue de Hainaut	FI- 00580 Helsinki	Montenegro	811 09 Bratislava	HEALTHMAKERS	348W Tongzipo Road,
6180 Courcelles	Finlandia	Tel.: +381 (0) 65 21 550 65	Slovacchia	9 Hoog Street	Changsha High-tech
Belgio	Tel.: (+358) 972.60622	www.Enzita.me	Utrecht	Utrecht	Development Zone,
Tel.: +32 (0) 19 63 38 33	www.theblenderfi	info@enzita.me	ZA	Hunan, Cina	Tel.: 400-660-8885
www.theblender.be			Tel.: +(27) 34 331 4824	vitamix-FAQ@covinda.com	
			www.healthmakers.co.za		
			sales@healthmakers.co.za		
BOSNIA ED ERZEGOVINA	ITALIA	PAESI BASSI	SVEZIA	ISRAELE	HONG KONG PRC
Enzita d.o.o.	KÜNZI S.p.A.	MultiBrands Marketing	Lindenbaum Agenturer AB	New Horizon	Total Nutrition Center Ltd.
Pave Radana br. 15	Via L. Ariosto,	& Sales BV	Hardemogatan 7	Maskit 27	Room 901-902 9/F
Banja Luka, 78000	19 - I - 20091 Bresso (MI)	Heereweg 337-A	S-124 67 Bandhagen	Herzlia 46733	Kingdom Power
Bosnia ed Erzegovina	Italia	2161 BL Sassenheim	Svezia	Israele	Commercial Building
Tel.: +387 (0) 66 117 188	Tel.: (+39) 02.61.45.16.1	Paesi Bassi	Tel.: (+46) 08-570 347 77	Tel.: (+972) 9.9576422	32-36 Des Voeux Road West
www.Enzita.ba	Fax: (+39) 02.66.500.553	Tel.: +31 (0) 252 241240	www.theblender.se	Tel.: (+972) 1700.70.2009	Hong Kong
info@enzita.ba	www.kunzi.it	Fax: +31 (0) 252 241244		www.newhorizon.co.il	Tel.: (+852) 2881.8270
	info@kunzi.it	info@multibrands.nl			
BULGARIA	EUROPA ORIENTALE	NORVEGIA	GERMANIA, AUSTRIA, SVIZZERA	BAHREIN, KUWAIT, OMAN, QATAR,	E ARABIA SAUDITA
Enzita EOOD	Hollaender Elektro	Lindenbaum Agenturer AB	Vita-Mix GmbH	4Homes FZCO	PO Box 61379, Dubai, Emirati
Simeonovsko shose 33	GmbH & Co.KG	Hardemogatan 7	Kurfuerstendamm 21	PO Box 61379, Dubai, Emirati	Arabi Uniti.
Sofia, 1000	Flinschstrasse 35,	S-124 67 Bandhagen	10719 Berlino	Tel.: +971 4 3807611	Fax: +971 4 387612
Bulgaria	60388 Francoforte	Svezia	Germania	4homes@4homes.ae	www.tavolashop.com
Tel.: +389 (0) 76 487 171	Tel.: +49 69 4990131	Tel.: (+46) 857.034.777	Tel.: (+49) 800 8482 6491	www.vitality.ae	
www.Enzita.bg	gmbh@hollaender-	www.theblender.se	www.vitamix.de	EMIRATI ARABI	
info@enzita.bg	elektro.de	info@theblender.se		UNITI	
				Vitality General	
CROAZIA	ISLANDA	POLONIA	GERMANIA	Trading LLC	
Enzita d.o.o.	Kaelitaekni Ltd.	Logo S.C.	Keimling Naturkost GmbH	PO Box 73265	
Avenija Dubrovnik 15	Rauðagerði 25	Ul. Kraszowicka 81	Zum Fruchthof 7a	Dubai	
Zagrebački velesajam	108 Reykjavik	58-100 Świdnica	21614 Buxtehude	Emirati Arabi Uniti	
(Kineski paviljon)	Islanda	Polonia	Germania	Tel.: +971 (0) 561089662	
Zagabria, 10020	Tel.: (+49) 89.8649870	Tel.: (+48) 71735 66 60	Tel.: (+49) 4161.51160	www.vitality.ae	
Croazia	www.cooltech.is	www.bestblender.pl	www.keimling.de	info@vitality.ae	
Tel.: +385 (0) 99 81 59 050		info@bestblender.pl		4Homes FZCO	
www.Enzita.hr	LITUANIA	ROMANIA	AUSTRIA	PO Box 61379, Dubai, Emirati	
info@enzita.hr	Zaliavalgis.lt	Quark S.R.L.	Hollaender Elektro GmbH	Arabi Uniti.	
	Dovanu stotele UAB	Str. Mizil 2B, Sector	& Co.KG	Tel.: +971 4 3807611	
REPUBBLICA CECA	Pamenkalnio g. 1	3032265 Bucarest	Flinschstrasse 35,	Fax: +971 4 387612	
Traminal s.r.o.	01116 Vilnius,	Romania	60388 Francoforte	4homes@4homes.ae	
Kaprova 42/14	Lituania	Tel.: (+40) 21 345 1725	Germania	www.tavolashop.com	
11000 Praga 1	Tel.: (+370) 52611011	www.BeOrganic.ro	Tel.: +49 69 4990131		
Repubblica Ceca	Tel.: (+370) 61562740	office@quark.com.ro	gmbh@hollaender-elektro.de		
Tel.: + 420.773.753.333	www.zaliavalgis.lt				
www.atranet.cz	info@zaliavalgis.lt	SERBIA	SVIZZERA		
		Enzita d.o.o.	Keimling Naturkost		
DANIMARCA	LUSSEMBURGO	Leposave Vujošević 11/14	Fürstenlandstrasse 96		
High on Life ApS	Dalcq SA	Belgrado, 11000	9014 San Gallo		
Bakkelyvej 2	86 Rue de Hainaut	Serbia	Svizzera		
8680 Ry	Belgio	Tel.: +381 (0) 65 21 550 65	Tel.: (+41) 0800 534 654		
Danimarca	Tel.: +32 (0) 19 63 38 33	www.Enzita.rs	www.keimling.ch		
Tel.: (+45) 42 78 32 76	www.theblenderbe	info@enzita.rs			
info@highonlife.dk			REGNO UNITO		
			E IRLANDA		
FRANCIA	MACEDONIA	SPAGNA	VITA-MIX EUROPE LTD	ASIA PACIFICO	
Wismer S.A.	Nutri Vita	CONASI	Regus Woburn Place	AUSTRALIA E	
Zone Inova 3000 - allée n°5	Mile Pop Jordanov 23a/51000	Carlos V n°4 Bajos	16 Upper Woburn Place	NUOVA ZELANDA	
88150 Thaon les Vosges	Skopje	23680 Alcalà la Real (Jaén)	Office number 318	Vitamix ANZ Pty Limited	
Francia	Macedonia	Spagna	Londra WC1H OAF	167 King St	
Tel.: +33.(0)39.28.82.27.71	Tel.: (+389) 70.272.072	Tel.: (+34) 953 10 25 60	Tel.: (+44) 0800 587 0019	Newcastle NSW2300	
www.wismer.fr	www.vitamix.mk	www.conasi.eu	www.vitamix.co.uk	Australia	
		info@conasi.eu		Tel.: +1-800-766437 (AUS)	
				Tel.: (+61) 050-853-0697 (NZ)	
				www.vitamix.com.au	
				www.vitamix.co.nz	

BATIDORAS DE ALTO RENDIMIENTO A2300i Y A2500i Serie Ascent

VM0195D VM0195A

 Algunos modelos no se encuentran disponibles en todos los países.

ESPECIFICACIONES

Voltaje:	220-240 V	Altura (con vaso de 2 l [64 oz] sobre la base): 43,2 cm
Frecuencia:	50-60 Hz	Anchura: 20,3 cm
Potencia:	1200-1400 W	Profundidad: 28 cm











- Banda de frecuencia de transmisión Bluetooth = 2402-2480 MHz/máxima potencia de frecuencia de radio = 0,001 W
- Frecuencia de servicio de la comunicación de campo cercano = 13,56 MHz
- Mediante el presente documento, Vita-Mix Manufacturing Corporation declara que este producto cumple con la Directiva 2014/53/UE. El texto completo de la declaración de conformidad con la normativa de la UE puede encontrarse en las siguientes direcciones:
<https://www.vitamix.com/Corporate-Information/Corporate-Policies/EU-Declaration-of-Conformity>
<https://www.vitamix.co.uk/Corporate-Information/Corporate-Policies/EU-Declaration-of-Conformity>
<https://www.vitamix.de/Informationen-zum-Unternehmen/Unternehmensgrundsätze/EU-Declaration-of-Conformity>





PRECAUCIÓN



Los cambios o modificaciones no aprobados expresamente por la parte responsable del cumplimiento podrían anular la autoridad del usuario para usar este equipo.

SÍMBOLOS

	Advertencia y precaución
	No toque NUNCA las piezas móviles. Mantenga las manos y los utensilios fuera del vaso.
	Riesgo de descarga eléctrica
	Temperatura alta al mezclar líquidos calientes
	Desconecte la batidora cuando no la utilice, antes de limpiarla, antes de cambiar algún accesorio y antes de tocar cualquier pieza móvil cuando la batidora esté en funcionamiento.
	Utilice la batidora siempre con la tapa y el cubilete colocados.
	Lea detenidamente el manual del usuario.
	NO sumerja la batidora en líquidos.
	Las piezas se calientan tras un uso prolongado. NO toque la rueda dentada de la unidad motora ni el eje de accionamiento de la base de cuchillas.
	NO utilice el vaso de 0,6 l (20 oz) ni el cuenco de 240 ml (8 oz) para calentar ingredientes ni mezclar líquidos calientes.
	Para evitar daños o lesiones personales, NO introduzca los vasos (ni la base de cuchillas ni las tapas) en el microondas.

I/O	Encendido/apagado
	Inicio/detención
	Ritmo
<p>Símbolos de programas (hacen referencia a las recetas de Vitamix) Nota: Ascent A2300i no incluye programas.</p>	
	Batidos cremosos
	Postres helados
	Sopas y cremas

 **Vitamix**

Déjese inspirar

vitamix.com

INSTRUCCIONES IMPORTANTES DE SEGURIDAD



ADVERTENCIA: Para evitar el riesgo de lesiones graves al utilizar su batidora Vitamix®, se deben seguir las precauciones básicas de seguridad, incluidas las siguientes. **LEA TODAS LAS INSTRUCCIONES, INDICACIONES DE SEGURIDAD Y ADVERTENCIAS ANTES DE UTILIZAR LA BATIDORA.**

1. Lea todas las instrucciones.
2. No utilice la batidora para fines distintos al uso previsto.
3. No se ha diseñado para ser utilizada por niños ni por adultos con facultades físicas, sensoriales o mentales reducidas o que carezcan de experiencia y conocimientos, ni tampoco para que sea usada cerca de esas personas. Se requiere una vigilancia exhaustiva siempre que un niño o una persona con alguna discapacidad utilice cualquier batidora o esta se utilice cerca de ellos. Se debe supervisar a los niños para asegurarse de que no jueguen con la batidora.
4. **ADVERTENCIA:** Para evitar un encendido accidental, apague el aparato y desenchúfelo de la corriente cuando no lo esté utilizando, antes de colocar o quitar las piezas y antes de limpiarlo.
5. **PRECAUCIÓN:** Para prevenir cualquier riesgo derivado de un reinicio involuntario del interruptor térmico, la batidora no debe conectarse a ningún dispositivo de conmutación externo, como puede ser un temporizador, ni a ningún circuito que esta active e interrumpa con regularidad.
6. Para prevenir un riesgo de descarga eléctrica, no sumerja la base de la batidora en agua ni en ningún otro líquido.
7. Asegúrese siempre de que la batidora esté apagada antes de enchufar el cable de alimentación a la toma de corriente. Para apagarla, coloque el interruptor en la posición de apagado y, luego, desenchufe el cable de alimentación de la toma de corriente.
8. Los iconos y los números que aparecen iluminados en el panel de control indican que la máquina ya se puede utilizar. Evite tocar sin querer la pantalla táctil.
9. Evite el contacto con piezas en movimiento.
10. No utilice ninguna batidora después de que haya sufrido un error de funcionamiento, se haya caído o estropeado de cualquier modo o tenga un cable o enchufe deteriorado. Póngase en contacto inmediatamente con el servicio de atención al cliente de Vitamix llamando al 1.800.848.2649 o 1.440.235.4840, o a través del correo electrónico service@vitamix.com para solicitar cualquier tipo de revisión, reparación, sustitución o ajuste. Si se ha adquirido fuera de los EE. UU. o Canadá, póngase en contacto con el distribuidor local de Vitamix.
11. Puede haber instalados disyuntores del circuito de fallos de conexión a tierra en su cocina. Búsquelos en las tomas cercanas a fregaderos. Si la batidora no funciona, desenchúfela. Restablezca la toma eléctrica o el disyuntor. Si el disyuntor sigue disparándose, desenchufe la batidora de la toma. Deje reposar la batidora durante 24 horas antes de intentar usarla de nuevo. Si el problema persiste, póngase en contacto con el servicio de atención al cliente de Vitamix.
12. La modificación o alteración de cualquier pieza de la batidora, incluido el uso de cualquier pieza que no sea una pieza original autorizada de Vitamix, puede provocar incendios, descargas eléctricas y lesiones y, además, anulará la garantía.
13. El uso de accesorios que Vitamix no haya autorizado explícitamente ni vendido para esta batidora, incluidos los tarros de vidrio, podría causar incendios, descargas eléctricas o lesiones. Este tipo de uso anulará su garantía.
14. No utilice la batidora en el exterior.
15. Evite que el cable quede colgando del borde de la mesa o encimera.
16. No coloque la unidad motora ni el vaso encima ni cerca de quemadores de gas o eléctricos y hornos calientes, ni dentro de estos últimos.
17. Para reducir el riesgo de sufrir lesiones graves o dañar la batidora, no introduzca las manos ni ningún utensilio en el vaso mientras la batidora esté en funcionamiento. Se permite el uso de una pala o espátula de goma, pero solo cuando la batidora no esté en funcionamiento.
18. La prensa que viene con la máquina solo debe utilizarse cuando la pieza principal de la tapa está colocada.
19. Las cuchillas están afiladas. Para evitar lesiones, extreme las precauciones al limpiar el juego de cuchillas del vaso. Para reducir el riesgo de lesiones, nunca coloque un juego de cuchillas en la base del motor a menos que esté acoplado al vaso de Vitamix.
20. Tenga cuidado con las cuchillas al vaciar el vaso o limpiar la máquina.
21. No deje objetos extraños, como cucharas, tenedores, cuchillos o el cubilete, en el vaso, ya que se podrían dañar las cuchillas y demás componentes al poner en marcha la máquina y ello podría provocar lesiones.
22. Nunca trate de hacer funcionar la batidora si tiene las cuchillas dañadas.
23. Nunca trate de hacer funcionar la batidora sin el panel de centrado.
24. Empiece siempre a utilizar la máquina con la tapa y el cubilete bien colocados. Retire el cubilete solo para añadir ingredientes y usar la prensa.
25. NO retire la tapa mientras las cuchillas giran. Retire el cubilete solo para añadir ingredientes y usar la prensa. Si se quita la tapa mientras la batidora está en marcha, la unidad motora se detiene y no vuelve a funcionar hasta que la tapa y el cubilete vuelven a colocarse en el vaso.
26. NO anule el mecanismo de bloqueo de la tapa.
27. No rebase la línea máxima de llenado del vaso de 2 l (64 oz), del vaso de 0,6 l (20 oz) ni del cuenco de 240 ml (8 oz) para evitar riesgo de lesiones causadas por daños en la tapa y el vaso.
28. Tenga cuidado al batir líquidos o ingredientes calientes en el vaso (grande) de 1,8 l (64 oz): pueden saltar partículas o salir vapor que pueden causar quemaduras. Empiece siempre el proceso de batido con la opción de velocidad más lenta, la velocidad variable 1. Mantenga las manos y demás zonas de piel expuesta alejadas de la abertura de la tapa para evitar posibles quemaduras.
29. NO utilice el vaso de 0,6 l (20 oz) ni el cuenco de 240 ml (8 oz) para calentar ingredientes ni mezclar líquidos calientes. Los ingredientes y líquidos, cuando se calientan, pueden crear presión interna que podría provocar que el vaso explotase y causara lesiones.
30. NO utilice la máquina de forma continua durante más de 75 segundos cuando mezcle con un vaso pequeño y la base de cuchillas.
31. Si percibe al tacto que el vaso está caliente o que comienza a emitir vapor o aire, deje de mezclar los ingredientes de inmediato y apague o desenchufe la batidora. Deje que el vaso y los ingredientes se enfríen a temperatura ambiente antes de retirar la base de cuchillas.
32. NO introduzca los vasos (ni la base de cuchillas ni las tapas) en el microondas.
33. Para la preparación de mantecas de frutos secos o salsas a base de aceite, el proceso de batido no debe durar más de un minuto a partir del momento en que la mezcla empieza a circular por el interior del vaso. Si se prolonga más tiempo, puede generarse un sobrecalentamiento.
34. Asegúrese de que el vaso y la base de cuchillas estén alineados con el panel de centrado para garantizar que el eje de accionamiento esté acoplado a la rueda dentada del motor antes de utilizar la batidora.
35. Asegúrese de colocar la junta en la base de cuchillas y ajustar el vaso adecuadamente en la base de cuchillas antes de mezclar.
36. Nunca coloque la base de cuchillas sobre la unidad motora si la base de cuchillas no lleva encajado el vaso.
37. Si se produce una subida de tensión, la batidora se reinicia y el contador se restablece a "0". Se trata de un comportamiento normal de esta batidora para evitar peligros si se utiliza conforme a lo previsto. El temporizador solo es una referencia para el usuario y no se considera una característica esencial para el funcionamiento de la batidora.

GUARDE ESTAS INSTRUCCIONES

⚠ ADVERTENCIA		
	<p>Para evitar lesiones.</p> <p>Lea detenidamente el manual de instrucciones antes de utilizar esta máquina.</p>	

INSTRUCCIONES IMPORTANTES DE SEGURIDAD

Este producto se ha diseñado **EXCLUSIVAMENTE PARA USO DOMÉSTICO** y, por tanto, no es apto para fines comerciales.

No deje la batidora Vitamix desatendida mientras esté en uso.

Cualquier reparación, mantenimiento o sustitución de cualquier pieza debe realizarla Vitamix o un representante autorizado del servicio técnico de Vitamix.

AVISO: EL INCUMPLIMIENTO DE CUALQUIERA DE ESTAS INSTRUCCIONES E INDICACIONES DE SEGURIDAD IMPORTANTES QUE GARANTIZAN UN USO SEGURO DE LA MÁQUINA CONSTITUYE UN USO INDEBIDO DE LA BATIDORA VITAMIX QUE PODRÍA ANULAR LA GARANTÍA Y PROVOCAR EL RIESGO DE SUFRIR LESIONES GRAVES.

⚠ ADVERTENCIA		
	<p>Riesgo de descarga eléctrica.</p> <p>Utilice SOLO una toma de corriente con conexión a tierra.</p> <p>NO quite la conexión a tierra.</p> <p>NO utilice adaptadores.</p> <p>NO utilice cables alargadores.</p> <p>Desenchufe la batidora antes de limpiar la base del motor o cuando deje de utilizarse.</p> <p>No sumerja la unidad motora en agua ni otros líquidos.</p> <p>El incumplimiento de las instrucciones puede provocar descargas eléctricas o incluso la muerte.</p>	

Tecnología: la batidora y los vasos se comunican mediante tecnología inalámbrica. Cada vaso está programado para funcionar en la base con un rendimiento óptimo según su tamaño y funcionalidad.

Vasos Legacy de Vitamix: los vasos Legacy de Vitamix no funcionan con la base de la batidora Ascent. Las máquinas Legacy son las series C, G y S de Vitamix. Para obtener más información sobre los productos de Vitamix, visite vitamix.com.

Interruptor de encendido/apagado (I/O): se encuentra en la parte derecha de la base. El interruptor de encendido/apagado controla la alimentación de la máquina.

Modo de reposo: la batidora entrará en el modo de reposo si no se utiliza el panel de control en el transcurso de 60 segundos. La pantalla se atenuará. Para salir del modo de reposo, gire el selector de velocidad variable a la velocidad o programa deseados para realizar su próximo batido.

Detector de vaso: si no hay ningún vaso con tapa colocado en la base de la batidora, aparecerán tres guiones (- - -) en el panel de control. Una vez colocado el vaso con tapa, aparecerá 0:00 en la pantalla. La batidora no funciona sin un vaso con tapa encajado.

Botón de inicio/detención (▶|◻): detenga la batidora en cualquier momento pulsando el botón de inicio/detención (▶|◻).

Selector de velocidad variable: el selector de velocidad variable le permite controlar manualmente la velocidad desde la variable 1 (más lenta) a la 10 (más rápida).

Ritmo (⌂): las cuchillas girarán a la velocidad mostrada en el panel de control cuando se pulse.

Pantalla: al utilizar la velocidad variable, el temporizador contará el tiempo hasta que se pulse el botón de inicio/detención. Cada vaso está programado con un tiempo máximo de funcionamiento específico. La batidora se apagará automáticamente cuando haya transcurrido dicho tiempo máximo de funcionamiento.

Programas: los iconos aparecen en las recetas de Vitamix. La batidora se detendrá al final del programa automáticamente. Los programas pueden detenerse en cualquier momento pulsando el botón de inicio/detención. Los tiempos del programa no se pueden ajustar con el temporizador. Si se pulsa el botón de inicio/detención en medio de un programa, la máquina se detiene y se reinicia el tiempo de funcionamiento del programa en la pantalla. Si se mueve el selector a la posición de espera (⏸), aparece 0:00 en la pantalla.

Batidos cremosos (🥤) Postres helados (🍦) Sopas y cremas (🍲)

Códigos de error: si ve un código de error en la pantalla, anote los números que aparecen después del código de error. Póngase en contacto con el servicio de atención al cliente de Vitamix o con el distribuidor para obtener ayuda.

Motor: el motor está diseñado para evitar el sobrecalentamiento. Si la batidora no se inicia inmediatamente, compruebe que ha enchufado la unidad y que la ha encendido mediante el interruptor de encendido/apagado. Si el motor se ha sobrecalentado, deje que se enfríe durante 20-45 minutos.

Consejos para evitar la "sobrecarga" de la batidora:

- Prepare únicamente recetas de Vitamix mientras aprende a utilizar la batidora.
- No prepare recetas a velocidades inferiores a las recomendadas.
- No prepare recetas a velocidades superiores a las recomendadas.
- No prepare recetas durante más tiempo del recomendado.
- Utilice la prensa para procesar mezclas más espesas y mantener los ingredientes en movimiento alrededor de las cuchillas.

Prensa: las tapas y las prensas no son intercambiables entre vasos de estilo, tipo y tamaño diferentes. Utilice la prensa suministrada con la batidora. El vaso no debe llenarse más de 2/3 de su capacidad cuando se utiliza la prensa. Para evitar el sobrecalentamiento, NO utilice la prensa durante más de 30 segundos consecutivos.

Interruptor de encendido/apagado



Panel de control de A2500i



Selector de velocidad variable con programas

PIEZAS Y FUNCIONES

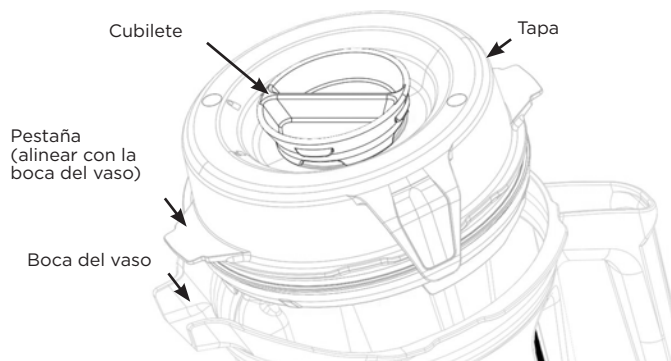
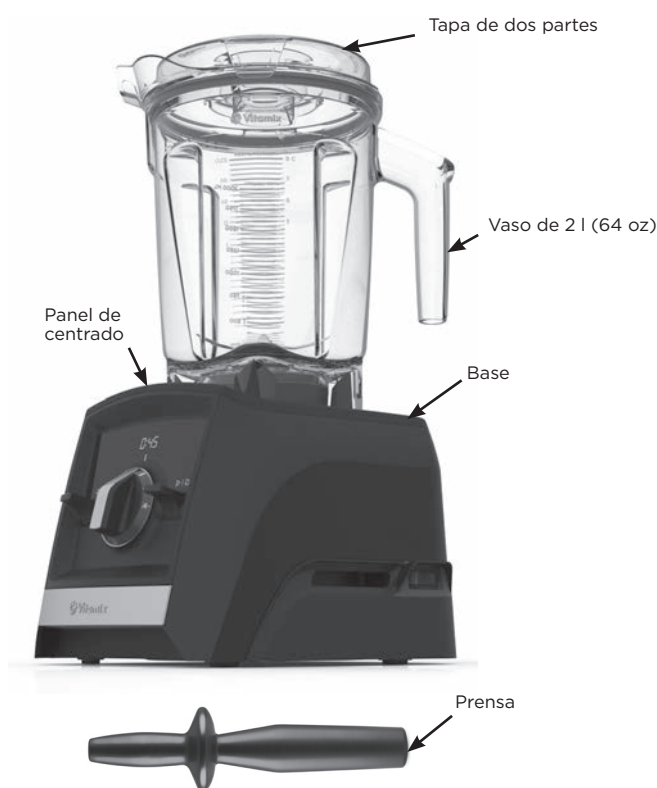

Vaso, tapa, cubilete y prensa

⚠ PRECAUCIÓN



El giro de las cuchillas puede provocar daños.

Las tapas y las prensas no son intercambiables entre vasos de estilo, tipo y tamaño diferentes. Utilice la prensa suministrada con la batidora.

- Utilice siempre la tapa y el cubilete cuando la batidora esté en funcionamiento.
- Nunca utilice la batidora sin haber comprobado antes que la tapa esté bien encajada.
- El cubilete está marcado de forma que pueda utilizarse como taza de medición.
- Introduzca el cubilete a través de la abertura correspondiente. Asegure el cubilete en su sitio girándolo en el sentido de las agujas del reloj. Para retirarlo, gírelo en el sentido contrario al de las agujas del reloj y elévelo.
- Para utilizar la prensa o añadir ingredientes, extraiga el cubilete.
- Los vasos Legacy de Vitamix (series C, G y S) no funcionarán en la base de la batidora Ascent.

Accesorios

Tiene a su disposición accesorios para realizar las recetas con creatividad. Visite vitamix.com para ver las ofertas de productos e inspirarse.

⚠ ADVERTENCIA



NO utilice el vaso de 0,6 l (20 oz) ni el cuenco de 240 ml (8 oz) para calentar ingredientes ni mezclar líquidos calientes. Los ingredientes y líquidos, cuando se calientan, pueden crear presión interna que podría provocar que el vaso explote y causara lesiones.



NO utilice la máquina de forma continua durante más de 75 segundos cuando mezcle con un vaso o cuenco y la base de cuchillas. Si percibe al tacto que el vaso está caliente o que comienza a emitir vapor o aire, deje de mezclar los ingredientes de inmediato y apague o desenchufe la batidora. Deje que el vaso y los ingredientes se enfríen a temperatura ambiente antes de retirar la base de cuchillas.



Las piezas se calientan tras un uso prolongado.

NO toque la rueda dentada de la unidad motora ni el eje de accionamiento de la base de las cuchillas.

Para evitar daños o lesiones personales, NO introduzca los vasos (ni la base de cuchillas ni las tapas) en el microondas.

Nota: Los vasos mencionados aquí son accesorios opcionales de las batidoras Ascent. Visite www.vitamix.com para obtener más información.

⚠ ADVERTENCIA



Para evitar posibles quemaduras, nunca empiece a velocidades por encima del nivel 1 al mezclar líquidos calientes en un vaso grande. El vapor, las salpicaduras o los ingredientes pueden provocar quemaduras. Empiece siempre en la velocidad variable 1 y, a continuación, vaya aumentando el nivel lentamente hasta la 10.



NO utilice el vaso de 0,6 l (20 oz) ni el cuenco de 240 ml (8 oz) para calentar ingredientes ni mezclar líquidos calientes. Los ingredientes y líquidos, cuando se calientan, pueden crear presión interna que podría provocar que el vaso explotase y causara lesiones.



NO utilice la máquina de forma continua durante más de 75 segundos cuando mezcle con un vaso pequeño y la base de cuchillas.



Si percibe al tacto que el vaso está caliente o que comienza a emitir vapor o aire, deje de mezclar los ingredientes de inmediato y apague o desenchufe la batidora. Deje que el vaso y los ingredientes se enfríen a temperatura ambiente antes de retirar la base de cuchillas.

Las piezas se calientan tras un uso prolongado.

NO toque la rueda dentada de la unidad motora ni el eje de accionamiento de la base de las cuchillas.

Para evitar daños o lesiones personales, NO introduzca los vasos (ni la base de cuchillas ni las tapas) en el microondas.



¡IMPORTANTE! Utilice siempre la tapa y el cubilete en el vaso grande cuando la máquina esté en funcionamiento. Nunca utilice la batidora sin haber comprobado antes que la tapa y el cubilete estén bien encajados. Después del batido, espere hasta que las cuchillas se detengan por completo antes de retirar la tapa o el vaso de la base de la batidora.

1. El interruptor de encendido/apagado se encuentra en la parte derecha de la base. Ponga el interruptor de encendido/apagado en la posición de encendido (I). Una vez encendida la batidora, aparecerá --- en el panel de control si no hay ningún vaso colocado en la base de la batidora.
2. Cargue el vaso de acuerdo con su receta o el orden de carga siguiente.

3. Siga uno de estos procedimientos:
 - Vasos grandes: coloque la tapa en el vaso. Alinee una pestaña de la tapa con la boca del vaso para garantizar que la tapa esté correctamente colocada y sellada. Empuje la tapa para que quede en su sitio hasta que las dos lengüetas encajen en el borde del vaso. Introduzca el cubilete. Gire el cubilete en el sentido de las agujas del reloj para bloquearlo.

- Vasos pequeños: coloque una junta en la rosca inferior de la base de cuchillas. La junta debe quedar bien encajada y uniforme alrededor de la rosca. Ubique las dos flechas de la base de cuchillas. Enrosque la base de cuchillas en el vaso girándola en el sentido de las agujas del reloj y alinee las flechas dentro del rango marcado en el vaso. NO apriete en exceso.



Vasos grandes

Hielo e ingredientes congelados

Frutas y verduras

Verduras de hoja

Ingredientes secos

Líquidos

Vaso de 0,6 l (20 oz)

Líquidos

Ingredientes secos

Verduras de hoja

Frutas y verduras

Hielo e ingredientes congelados

Nota: Los ingredientes se cargan en el vaso pequeño en el orden opuesto al de los vasos grandes.

NO mezcle líquidos calientes en el vaso de 0,6 l (20 oz) ni en el cuenco de 240 ml (8 oz).

4. Coloque el vaso (o el vaso pequeño y la base de cuchillas) sobre la base de la batidora. La velocidad variable 1 se mostrará cuando se detecte un vaso y la batidora ya estará lista para utilizarse.
5. Siga uno de estos procedimientos:
 - Para utilizar la velocidad variable, siga estos pasos:
 - a. Gire el selector de velocidad variable en el sentido contrario al de las agujas del reloj hasta que aparezca la velocidad variable 1 en el panel de control.
 - b. Para establecer un tiempo de batido, utilice los iconos +/- de los controles.
 - c. Pulse el botón de inicio/detención. Las cuchillas comenzarán a girar y el temporizador contará los minutos y segundos que se ha estado procesando el batido.
 - d. Vaya girando el selector de velocidad variable entre los niveles 1 y 10 durante el proceso de batido para aumentar o disminuir la velocidad de las cuchillas.
 - e. Al final del proceso de batido, gire el selector de velocidad variable en el sentido contrario al de las agujas del reloj hasta la posición de espera (⏸). Pulse el botón de inicio/detención.
 - Para utilizar los programas:

Nota: El programa de sopas y cremas no es compatible con el uso de vasos pequeños. NO mezcle líquidos calientes en el vaso pequeño ni en el cuenco.

 - a. Pulse el icono del programa deseado. (En el panel de control se mostrará la configuración predeterminada del tiempo del programa y de la velocidad variable).
 - b. Pulse el botón de inicio/detención para iniciar el programa. (La batidora se detendrá al final del programa automáticamente). Pulse el botón de inicio/detención en cualquier momento para detener el programa.
6. Si la mezcla deja de circular, siga estas instrucciones:
 - Vasos grandes: introduzca la prensa a través de la abertura del cubilete y muévala hasta eliminar el aire. Si esto no funciona, pulse el interruptor de encendido/apagado para detener el motor. Saque el vaso de la base de la batidora y utilice una espátula de goma para presionar la mezcla y eliminar las burbujas de aire que pueda haber en las cuchillas. Añada líquido si es necesario. Vuelva a colocar la tapa y el cubilete. Vuelva a colocar el vaso en la base de la batidora y continúe con el batido.
 - Vasos pequeños/cuencos: pulse el botón de inicio/detención para detener el motor. Espere a que las cuchillas dejen de girar. Retire el vaso y la base de cuchillas de la base de la batidora. Gire el vaso. Desenrosque la base de cuchillas del vaso. Remueva los ingredientes. Añada líquido si es necesario. Vuelva a enroscar la base de cuchillas, colóquela en la base de la batidora y continúe con el batido.

ANTES DEL PRIMER USO

1. Limpie la base con un paño húmedo y caliente y séquela con un paño suave y seco. Lave el vaso, las tapas, el cubilete y la prensa con agua caliente y jabón. Enjuague todas las piezas. Séquelas con un paño suave y seco.
2. Déjelas en un espacio de la encimera que sea plano y esté seco y limpio. Enchufe la batidora a una toma de 3 terminales con conexión a tierra.

Nota: El vaso Vitamix está diseñado de forma que pueda limpiarse completamente sin quitar la tuerca de retención ni el juego de cuchillas. NO intente quitar la tuerca de retención ni el juego de cuchillas del vaso. Nuestros procedimientos normales de limpieza y desinfección o un ciclo de lavado de lavavajillas asegurarán una limpieza completa y profunda del vaso y de sus componentes. Si el vaso está dañado, no lo utilice. Póngase en contacto con el servicio de atención al cliente de Vitamix INMEDIATAMENTE.

Cuidado y limpieza de vasos grandes

Limpieza

1. Llene el vaso hasta la mitad con agua caliente y añada un par de gotitas de líquido lavavajillas.
2. Encaje o empuje la tapa de dos partes hasta que quede fijada en su posición.
3. Coloque el vaso en la base.
4. Pulse el botón de inicio/detención.
5. Aumente lentamente la velocidad variable hasta el 10.
6. Ponga en marcha la máquina durante 30-60 segundos.
7. Vuelva a girar el selector de velocidad variable hasta la variable 1. Pulse el botón de inicio/detención.
8. Enjuague y escurra todas las piezas.

Desinfección: con lejía (vasos de tamaño completo)

1. Siga las instrucciones de limpieza anteriores.
2. Llene el vaso hasta la mitad con agua y una cucharadita y media de lejía.
3. Encaje o empuje la tapa de dos partes hasta que quede fijada en su posición.
4. Coloque el vaso en la base.
5. Pulse el botón de inicio/detención.
6. Aumente lentamente la velocidad variable hasta el 10.
7. Ponga en marcha la máquina durante 30-60 segundos.
8. Vuelva a girar el selector de velocidad variable hasta la variable 1. Pulse el botón de inicio/detención.
9. Deje reposar la mezcla desinfectante en el vaso durante un minuto y medio más.
10. Vierta el contenido del vaso. Deje secar el vaso al aire. No lo enjuague tras la desinfección.

Desinfección: con vinagre (vasos de tamaño completo)

1. Siga las instrucciones de limpieza anteriores.
2. Prepare la solución de vinagre: para el vaso de 2 l (64 oz), diluya 475 ml de vinagre en 475 ml de agua.
3. Encaje o empuje la tapa de dos piezas hasta que quede fijada en su posición.
4. Coloque el vaso en la base.
5. Pulse el botón de inicio/detención.
6. Aumente lentamente la velocidad variable hasta el 10.
7. Ponga en marcha la máquina durante 30-60 segundos.
8. Vuelva a girar el selector de velocidad variable hasta la variable 1. Pulse el botón de inicio/detención.
9. Deje reposar la mezcla desinfectante en el vaso durante tres minutos más. El tiempo total de contacto de la solución de vinagre con el vaso debe ser de un total de cinco minutos.
10. Vierta la solución de vinagre del vaso sobre la superficie interior de la tapa de dos partes. Repita el procedimiento de desinfección una segunda vez.
11. Deje que el vaso y la tapa se sequen al aire. No los enjuague tras la desinfección. Si es necesario, enjuáguelos justo antes del siguiente uso.

Tapas, cubilete, panel de centrado y prensa

Las piezas son aptas para lavavajillas. Si lo prefiere, puede lavarlas con agua caliente y jabón. Enjuáguelas bien bajo el grifo y séquelas.

Limpieza con el caso colocado (vaso de 0,6 l [20 oz] y cuenco de 240 ml [8 oz])

1. Llene el vaso hasta la mitad con agua y añada un par de gotitas de líquido lavavajillas. NO UTILICE AGUA CALIENTE.
2. Coloque una junta en la rosca inferior de la base de cuchillas. La junta debe quedar bien encajada y uniforme alrededor de la rosca. Enrosque la base de cuchillas en el vaso haciéndola girar en el sentido de las agujas del reloj hasta que quede bien encajada.
3. Coloque el vaso y la base de cuchillas sobre la base.
4. Pulse el botón de inicio/detención. Aumente lentamente la velocidad variable hasta el 10.
5. Ponga en marcha la máquina durante 30-60 segundos.
6. Vuelva a girar el selector de velocidad variable hasta la variable 1. Pulse el botón de inicio/detención.
7. Enjuague y escurra todas las piezas.

Desinfección: con lejía (vaso de 0,6 l [20 oz] y cuenco de 240 ml [8 oz])

1. Siga las instrucciones de limpieza anteriores.
2. Llene el vaso hasta la mitad con agua y media cucharadita de lejía. NO UTILICE AGUA CALIENTE.
3. Coloque una junta en la rosca inferior de la base de cuchillas. La junta debe quedar bien encajada y uniforme alrededor de la rosca. Enrosque la base de cuchillas en el vaso haciéndola girar en el sentido de las agujas del reloj hasta que quede bien encajada.
4. Coloque el vaso y la base de cuchillas sobre la base.
5. Pulse el botón de inicio/detención.
6. Aumente lentamente la velocidad variable hasta el 10.
7. Ponga en marcha la máquina durante 30-60 segundos.
8. Vuelva a girar el selector de velocidad variable hasta la variable 1. Pulse el botón de inicio/detención.
9. Deje reposar la mezcla desinfectante en el vaso durante un minuto y medio más.
10. Vierta el contenido del vaso. Deje secar el vaso al aire. No lo enjuague tras la desinfección.

Desinfección del vaso de 0,6 l (20 oz) y el cuenco de 240 ml (8 oz) con vinagre (acidez mínima del 5%):

- Nota:** Si la acidez del vinagre es mayor, se puede añadir más agua para obtener una solución mínima al 2,5 %. Por ejemplo: para una acidez del 10 %, utilice una parte de vinagre y tres partes de agua.
1. Siga las instrucciones de limpieza anteriores.
 2. Llene el vaso con 150 ml de agua y 150 ml de vinagre blanco (o 60 ml de agua y 60 ml de vinagre blanco). NO UTILICE AGUA CALIENTE.
 3. Coloque una junta en la rosca inferior de la base de cuchillas. La junta debe quedar bien encajada y uniforme alrededor de la rosca. Enrosque la base de cuchillas en el vaso haciéndola girar en el sentido de las agujas del reloj hasta que quede bien encajada. Coloque el vaso y la base de cuchillas sobre la base.
 4. Utilice la velocidad variable:
 - a. Pulse el botón de inicio/detención.
 - b. Aumente lentamente la velocidad variable hasta el 10.
 - c. Ponga en marcha la máquina durante de 60 segundos.
 - d. Vuelva a girar el selector de velocidad variable hasta la variable 1. Pulse el botón de inicio/detención.
 5. Deje reposar la mezcla desinfectante en el vaso durante cuatro minutos más (cinco minutos de contacto en total).
 6. Vierta el vinagre del vaso. Deje secar el vaso al aire. No lo enjuague tras la desinfección.

⚠ ADVERTENCIA



Prevención de lesiones y daños

Para evitar que la batidora se encienda sin querer, apáguela y desenchúfela antes de limpiarla.

⚠ ADVERTENCIA



Riesgo de descarga eléctrica.

Desenchufe siempre la batidora antes de limpiar la base o cuando deje de utilizarla. No sumerja la base de la batidora en agua ni en ningún otro líquido. El incumplimiento de las instrucciones puede provocar descargas eléctricas o incluso la muerte.

Base de la batidora

1. Apague y desenchufe la batidora.
2. Lave la superficie exterior con un paño de algodón suave o una esponja humedecidos con una solución no abrasiva de agua caliente y detergente líquido. No sumerja la base de la batidora en agua. El panel de centrado se puede extraer para una limpieza más a fondo.
3. Seque inmediatamente todas las superficies y pase un paño suave.

Garantía completa de 10 años**1. REGISTRO DEL PRODUCTO**

Puede registrarse en línea en vitamix.com/warranty o llamando a nuestro servicio de atención al cliente al 0800 587 0019 o al 1.440.235.4840. Si no registra la compra de su producto, no disminuirán sus derechos de garantía. Sin embargo, hacerlo le permitirá a Vitamix ofrecerle un mejor servicio cuando acuda al servicio de atención al cliente.

2. QUIÉN PUEDE RECLAMAR LA GARANTÍA

Vitamix extiende esta garantía al propietario de esta batidora para su exclusivo uso doméstico y personal. Esta garantía no cubre los productos utilizados con fines comerciales, de alquiler o de reventa. Si cambia el propietario de la batidora en el transcurso de 10 años, debe actualizar la información sobre el propietario en vitamix.com.

3. ASPECTOS INCLUIDOS EN LA COBERTURA

Vitamix garantiza al propietario que si esta batidora (**una "batidora" consta de una base motora, uno o varios vasos, tapas y una o varias prensas que se adquieren en conjunto**) falla en el transcurso de 10 años a partir de la fecha de compra debido a un defecto de materiales o fabricación o como resultado del desgaste normal por el uso doméstico común, Vitamix, en un plazo de 30 días desde la recepción de la batidora devuelta, reparará la batidora o el componente de la batidora sin ningún coste.

Si, a discreción de Vitamix, la batidora o el componente dañados no pueden repararse, Vitamix optará por (A) sustituir la batidora de forma gratuita o (B) reembolsar el precio total de compra al propietario, salvo que Vitamix reciba una notificación previa por escrito que comunique la preferencia del propietario.

4. ASPECTOS NO INCLUIDOS EN LA COBERTURA

Esta garantía no se aplica a las batidoras utilizadas con fines comerciales o en entornos que no sean domésticos. La presente garantía no cubre los cambios estéticos que no afecten al rendimiento, tales como la decoloración o los efectos debidos al uso de productos abrasivos o agentes limpiadores o a la acumulación de alimentos. Esta garantía solo es válida si la batidora se utiliza y mantiene de conformidad con las instrucciones, las advertencias y la información de seguridad incluida en el manual del usuario.

Vasos: el procesamiento de ciertas hierbas y especias en el vaso estropeará la apariencia del vaso y puede causar que las cuchillas se desgasten antes de tiempo. Las trazas de arena y de hierbas bastas y abrasivas también causarán que las cuchillas se desgasten de forma prematura. Las hierbas pueden contener aceites volátiles, que pueden quedarse en el vaso y provocar una decoloración permanente.

Vitamix no asumirá los costes de reparaciones no autorizadas por la garantía.

LA REPARACIÓN, LA SUSTITUCIÓN O EL REEMBOLSO DEL PRECIO DE COMPRA SON RECURSOS EXCLUSIVOS DEL COMPRADOR Y SU RESPONSABILIDAD COMPETE EXCLUSIVAMENTE A VITAMIX DE CONFORMIDAD CON LA PRESENTE GARANTÍA. NINGÚN EMPLEADO O REPRESENTANTE DE VITAMIX ESTÁ AUTORIZADO A OFRECER GARANTÍAS ADICIONALES O MODIFICACIONES DE LA PRESENTE GARANTÍA QUE PUEDAN SER VINCULANTES PARA VITAMIX. EN CONSECUENCIA, EL COMPRADOR NO DEBE CONFIAR EN OTRAS DECLARACIONES FORMULADAS POR CUALQUIER EMPLEADO O REPRESENTANTE DE VITAMIX. EN NINGÚN CASO VITAMIX SE RESPONSABILIZARÁ DE DAÑOS ESPECIALES, INDIRECTOS, FORTUITOS O CONSECUENTES, INCLUIDOS, ENTRE OTROS, EL LUCRO CESANTE, YA SEA DE CONFORMIDAD CON CONTRATOS, INDEMNIZACIONES, GARANTÍAS, DELITOS (INCLUIDA LA NEGLIGENCIA) O RESPONSABILIDAD ABSOLUTA, ENTRE OTROS.

Algunos estados no admiten límites de garantía. En dichos estados, es posible que no se apliquen las limitaciones anteriores. Fuera de los EE. UU. y Canadá, pueden aplicarse otras garantías.

5. ANULACIÓN DE LA PRESENTE GARANTÍA

El abuso, el uso indebido, el uso negligente, la alteración y la exposición a condiciones anómalas o extremas de la batidora, o el incumplimiento de las instrucciones de uso de este manual anularán la presente garantía.

Esta garantía también queda anulada si las reparaciones en la batidora o cualquier componente de la batidora se encargan a una empresa distinta de Vitamix o a un proveedor de servicios no autorizado por Vitamix, o si las piezas de la batidora sujetas a la presente garantía se utilizan en combinación con una unidad motora o un vaso que no haya autorizado expresamente Vitamix.

6. OBTENCIÓN DE LA AUTORIZACIÓN DE DEVOLUCIÓN DE CONFORMIDAD CON LA PRESENTE GARANTÍA

En el caso de que necesite servicios de mantenimiento o reparación, póngase en contacto con el servicio de atención al cliente de Vitamix llamando al 0800 587 0019 o al 1.440.235.4840. Si no se ha registrado la batidora en Vitamix, se le solicitará que facilite la fecha de adquisición y un comprobante de compra. En el caso de batidoras sujetas a la presente garantía, se le proporcionará un número de autorización de devolución, instrucciones de envío actualizadas y una etiqueta de devolución franqueada para la recogida. Vitamix asumirá los costes de envío estándar en concepto de devolución de la batidora para prestar los servicios y efectuar las reparaciones sujetas a la presente garantía y la devolución de la batidora tras la reparación o la sustitución. El comprador asume los costes de solicitudes de envío especiales.

En los EE. UU. y Canadá, Vita-Mix Corporation asume directamente la prestación de esta garantía.

Estados Unidos

Vita-Mix Corporation
8615 Usher Road
Cleveland, Ohio 44138-2199
+1 800 848 2649
service@vitamix.com

Canadá

Vita-Mix Corporation
200-1701 Shepherd Street East
Windsor, Ontario N8Y 4Y5
+1 800 848 2649
service@vitamix.com

Tras la entrega, se considerará que ha aceptado el producto devuelto "tal cual", salvo notificación expresa a Vitamix de cualquier problema, incluidos los daños de envío, en un periodo de 48 horas desde la entrega.

CONTACTOS INTERNACIONALES

<p>EUROPA</p> <p>BÉLGICA Dalcq SA 86 Rue de Hainaut 6180 Courcelles Bélgica Tel.: +32 (0) 19 63 38 33 www.theblender.be</p> <p>BOSNIA HERZEGOVINA Enzita d.o.o. Pave Radana br. 15 Banja Luka, 78000 Bosnia-Herzegovina Tel.: +387 (0) 66 117 188 www.Enzita.ba info@enzita.ba</p> <p>BULGARIA Enzita EOOD Simeonovsko shose 33 Sofia, 1000 Bulgaria Tel.: +389 (0) 76 487 171 www.Enzita.bg info@enzita.bg</p> <p>CROACIA Enzita d.o.o. Avenija Dubrovnik 15 Zagrebački velesajam (Kineski paviljon) Zagreb, 10020 Croacia Tel.: +385 (0) 99 81 59 050 www.Enzita.hr info@enzita.hr</p> <p>REPÚBLICA CHECA Traminal s.r.o. Kaprova 42/14 11000 Praga 1 República Checa Tel.: + 420.773.753.333 www.atranet.cz</p> <p>DINAMARCA High on Life ApS Bakkelyvej 2 8680 Ry Dinamarca Tel.: (+45) 42 78 32 76 info@highonlife.dk</p> <p>FRANCIA Wismar S.A. Zone Inova 3000 – allée n.º 5 88150 Thaon-les-Vosges Francia Tel.: +33.(0)3.29.82.27.71 www.wismar.fr</p>	<p>FINLANDIA Primulator Oy Tyopajankatu 10A FI- 00580 Helsinki Finlandia Tel.: (+358) 972.60622 www.theblender.fi</p> <p>ITALIA KÜNZI S.p.A. Via L. Ariosto, 19 - I - 20091 Bresso (MI) Italia Tel.: (+39) 02.61.45.16.1 Fax: (+39) 02.66.500.553 www.kunzi.it nfo@kunzi.it</p> <p>EUROPA DEL ESTE Hollaender Elektro GmbH & Co.KG Flinschstrasse 35 60388 Fráncfort del Meno Alemania Tel.: +49 69 4990131 gmbh@hollaender- elektro.de</p> <p>ISLANDIA Kaelitaekni Ltd. Rauðagerði 25 108 Reykjavík Islandia Tel.: (+49) 89.864987.0 www.cooltech.is</p> <p>LITUANIA Zaliavalgis.lt Dovanu stotele UAB Pamenkalnio g. 1 01116 Vilna, Lituania Tel.: (+370) 52611011 Tel.: (+370) 61562740 www.zaliavalgis.lt info@zaliavalgis.lt</p> <p>LUXEMBURGO Dalcq SA 86 Rue de Hainaut 6180 Courcelles Bélgica Tel.: +32 (0) 19 63 38 33 www.theblender.be</p> <p>MACEDONIA Nutri Vita Mile Pop Jordanov 23a/51000 Skopie Macedonia Tel.: (+389) 70.272.072 www.vitamix.mk</p>	<p>MONTENEGRO Enzita d.o.o. Podgorica, 1000 Montenegro Tel.: +381 (0) 65 21 550 65 www.Enzita.me info@enzita.me</p> <p>PAÍSES BAJOS MultiBrands Marketing & Sales BV Heereweg 337-A 2161 BL Sassenheim Países Bajos Tel.: +31 (0) 252 241240 Fax: +31 (0) 252 241244 info@multibrands.nl</p> <p>NORUEGA Lindenbaum Agenturer AB Hardemogatan 7 S-124 67 Bandhagen Suecia Tel.: (+46) 857.034.777 www.theblender.se info@theblender.se</p> <p>POLONIA Logo S.C. Ul. Kraszowicka 81 58-100 Świdnica Polonia Tel.: (+48) 71735 66 60 www.bestblender.pl info@bestblender.pl</p> <p>RUMANÍA Quark S.R.L. Str. Mizil 2B, Sector 3032265 Bucarest Rumanía Tel.: (+40) 21 345 1725 www.BeOrganic.ro office@quark.com.ro</p> <p>SERBIA Enzita d.o.o. Leposave Vujošević 11/14 Belgrado, 11000 Serbia Tel.: +381 (0) 65 21 550 65 www.Enzita.rs info@enzita.rs</p> <p>ESPAÑA CONASI Carlos V n.º 4 23680 Alcalá la Real (Jaén) España Tel.: (+34) 953 10 25 60 www.conasi.eu info@conasi.eu</p>	<p>ESLOVAQUIA Settour Slovakia spol. s r.o. Lazaretská 29 811 09 Bratislava Eslovaquia Tel.: +421.2.52932868-9 amatko@settour.sk</p> <p>SUECIA Lindenbaum Agenturer AB Hardemogatan 7 S-124 67 Bandhagen Suecia Tel.: (+46) 08-570 347 77 www.theblender.se</p> <p>ALEMANIA, AUSTRIA Y SUIZA Vita-Mix GmbH Kurfuerstendamm 21 10719 Berlín Alemania Tel.: (+49) 800 8482 6491 www.vitamix.de</p> <p>ALEMANIA Keimling Naturkost GmbH Zum Fruchthof 7a 21614 Buxtehude Alemania Tel.: (+49) 4161.51.160 www.keimling.de</p> <p>AUSTRIA Hollaender Elektro GmbH & Co.KG Flinschstrasse 35 60388 Fráncfort del Meno Alemania Tel.: +49 69 4990131 gmbh@hollaender-elektro. de</p> <p>SUIZA Keimling Naturkost Fürstenlandstrasse 96 9014 St. Gallen Suiza Tel.: 0800 534 654 www.keimling.ch</p> <p>REINO UNIDO E IRLANDA Vita-Mix Europe LTD Regus Woburn Place 16 Upper Woburn Place Office number 318 Londres WC1H 0AF Tel.: (+44) 0800 587 0019 www.vitamix.co.uk</p>	<p>ÁFRICA Y ORIENTE MEDIO</p> <p>SUDÁFRICA CONGLOMOS CC T/A HEALTHMAKERS 9 Hoog Street Utrecht ZA Tel.: +(27) 34 331 4824 www.healthmakers.co.za sales@healthmakers.co.za</p> <p>ISRAEL New Horizon Maskit 27 Herzlia 46733 Israel Tel.: (+972) 9.9576422 Tel.: (+972) 1.700.70.2009 www.newhorizon.co.il</p> <p>BARÉIN, KUWAIT, OMÁN, CATAR Y ARABIA SAUDÍ 4Homes FZCO 61379, Dubái (Emiratos Árabes Unidos) Tel.: +971 4 3807611 Fax: +971 4 387612 4homes@4homes.ae www.tavolashop.com</p> <p>EMIRATOS ÁRABES UNIDOS Vitality General Trading LLC 73265 Dubái Emiratos Árabes Unidos Tel.: +971 (0) 561089662 www.vitality.ae info@vitality.ae 4Homes FZCO 61379, Dubái (Emiratos Árabes Unidos) Tel.: +971 4 3807611 Fax: +971 4 387612 4homes@4homes.ae www.tavolashop.com</p> <p>ASIA PACÍFICO</p> <p>AUSTRALIA Y NUEVA ZELANDA Vitamix ANZ Pty Limited 167 King St Newcastle NSW2300 Australia Tel.: 1-800-766437 (Australia) Tel.: 050-853-0697 (Nueva Zelanda) www.vitamix.com.au www.vitamix.co.nz</p>	<p>CHINA Hunan Covinda Robotic Technology Co., Ltd 348W Tongzipo Road, Changsha High-tech Development Zone, Hunan, China Tel.: 400-660-8885 vitamix-FAQ@covinda.com</p> <p>HONG KONG (RPC) Total Nutrition Center Ltd. Room 901-902 9/F Kingdom Power Commercial Building 32-36 Des Voeux Road West Hong Kong Tel.: (+852) 2881.8270</p>
---	---	---	---	---	--

LIQUIDIFICADORES DE ALTO DESEMPENHO A2300i E A2500i

Série Ascent

VM0195D VM0195A

 Alguns modelos não estão disponíveis em todos os países

ESPECIFICAÇÕES

Tensão:	220-240 V	Altura (com recipiente de 2 L na base): 43,2 cm
Frequência:	50 - 60 Hz	Largura: 20,3 cm
Watts:	1200-1400 W	Profundidade: 28 cm

- Banda de Frequência de Transmissão Bluetooth = 2402-2480 MHz/Potência Máxima de Radiofrequência = 0,001 W
- Frequência de Operação Near Field Communication = 13,56 MHz
- Pelo presente, a Vita-Mix Manufacturing Corporation declara que este produto está em conformidade com a Directiva 2014/53/UE. O texto completo da declaração de conformidade da EU está disponível nos seguintes endereços de Internet:

<https://www.vitamix.com/Corporate-Information/Corporate-Policies/EU-Declaration-of-Conformity>

<https://www.vitamix.co.uk/Corporate-Information/Corporate-Policies/EU-Declaration-of-Conformity>

<https://www.vitamix.de/Informationen-zum-Unternehmen/Unternehmensgrundsätze/EU-Declaration-of-Conformity>

⚠ ATENÇÃO



As alterações ou modificações não aprovadas expressamente pela parte responsável pela conformidade podem impedir o utilizador de usar este equipamento.

SÍMBOLOS

	Aviso e Atenção
	NUNCA toque em peças em movimento. Mantenha as mãos e os utensílios fora do recipiente.
	Perigo de Choque Elétrico
	Temperatura elevada durante a mistura de líquidos quentes
	Desligue a ficha da tomada quando não estiver a utilizar o liquidificador, antes de o limpar, ao trocar de acessórios ou para tocar em peças que se movem com o liquidificador em funcionamento
	Utilize com a tampa e o tampão corretamente colocados
	Leia e compreenda o manual do utilizador
	NÃO proceda à imersão do dispositivo
	As peças irão aquecer com uma utilização prolongada. NÃO toque na entrada de acionamento na base do motor, nem no eixo de acionamento na base de lâminas.
	NÃO use o copo de 0,6 L ou a taça de 240 ml para aquecer ingredientes ou misturar líquidos quentes
	Para evitar danos ou ferimentos, NÃO utilize os copos (incluindo a base de lâminas ou as tampas) no micro-ondas.

I/O	Ligar/Desligar
	Iniciar/Parar
	Impulso
Símbolos de Programa (correspondentes às Receitas Vitamix) - Nota: O Ascent A2300i não inclui programas	
	Batidos
	Sobremesas frias
	Sopa

 **Vitamix**

Estar inspirado

vitamix.com

INSTRUÇÕES IMPORTANTES PARA UMA UTILIZAÇÃO SEGURA



AVISO: Para evitar o risco de ferimentos graves ao utilizar o seu liquidificador Vitamix®, deve seguir precauções de segurança básicas, incluindo as que se seguem. **LEIA TODAS AS INSTRUÇÕES, MEDIDAS DE SEGURANÇA E AVISOS ANTES DE UTILIZAR O LIQUIDIFICADOR.**

1. Leia todas as instruções.
2. Não utilize o liquidificador para outros fins que não o previsto.
3. Não se destina a ser utilizado por ou perto de crianças, nem por pessoas com capacidades físicas, sensoriais ou mentais reduzidas, ou com falta de experiência ou conhecimento. É necessária uma supervisão rigorosa quando um liquidificador for usado por ou perto de crianças ou pessoas incapazes. As crianças devem ser supervisionadas de modo a garantir que não brincam com o liquidificador.
4. **AVISO:** Para evitar uma ativação involuntária, desligue o aparelho e retire a ficha da tomada quando o mesmo não estiver a ser utilizado, antes de colocar ou retirar peças e antes de limpar.
5. **ATENÇÃO:** Para evitar perigos devido ao reposicionamento involuntário do interruptor de corte térmico, não deve ligar o liquidificador a nenhum dispositivo de ativação externo, como um temporizador, nem a um circuito que seja regularmente ligado e desligado.
6. Para não correr o risco de choque elétrico, não mergulhe a base do liquidificador em água ou noutros líquidos.
7. Verifique sempre se o liquidificador está desligado antes de ligar a ficha à tomada. Para retirar a ficha da tomada, desligue o liquidificador primeiro.
8. Os números e os ícones luminosos no painel de controlo indicam que o liquidificador está pronto a ser utilizado. Evite o contacto involuntário com o ecrã tátil.
9. Evite o contacto com peças em movimento.
10. Não utilize nenhum liquidificador com uma ficha ou cabo danificado, após um mau funcionamento do aparelho ou depois de o mesmo ter caído ou sofrido danos de alguma forma. Contacte de imediato o Atendimento ao Cliente da Vitamix através do 1.800.848.2649 ou do 1.440.235.4840 ou do e-mail service@vitamix.com, para análise, reparação, substituição ou ajuste. Se tiver comprado o produto fora dos E.U.A. ou do Canadá, contacte o seu distribuidor local da Vitamix.
11. Os disjuntores GFI poderão estar instalados na sua cozinha. Procure-os em tomadas perto dos lava-loiças. Se o liquidificador não funcionar, desligue-o da tomada. Reinicie a tomada ou o disjuntor. Se o disjuntor continuar a apresentar anomalias, desligue o liquidificador da tomada. Deixe o liquidificador parado durante 24 horas antes de o tentar utilizar novamente. Se o problema persistir, contacte o Atendimento ao Cliente da Vitamix.
12. A alteração ou modificação de qualquer peça do liquidificador, incluindo a utilização de peças que não sejam peças Vitamix genuínas e autorizadas, pode resultar em incêndio, choque elétrico ou ferimentos e anulará a sua garantia.
13. A utilização de acessórios que não sejam expressamente autorizados ou vendidos pela Vitamix para utilização conjunta com este liquidificador, incluindo frascos de conserva, podem resultar em incêndio, choque elétrico ou ferimentos. Esta forma de utilização irá anular a sua garantia.
14. Não utilize no exterior.
15. Não deixe o cabo ficar pendurado na borda da mesa ou do balcão.
16. Não coloque a base do motor ou o recipiente sobre ou perto de bicos de fogão ou placas elétricas quentes, nem sobre ou num forno quente.
17. Mantenha mãos e utensílios fora do recipiente durante o funcionamento do liquidificador, de modo a reduzir o risco de ferimentos graves em pessoas ou de danos no liquidificador. É possível utilizar uma espátula ou raspador de borracha, mas apenas quando o liquidificador não estiver a funcionar.
18. O acessório de compactação fornecido só deve ser utilizado quando a peça principal da tampa estiver colocada.
19. As lâminas são afiadas. Limpe a área circundante do conjunto da lâmina do recipiente com bastante cuidado para evitar lesões. De modo a reduzir o risco de lesões, nunca coloque o conjunto da lâmina na base do motor, a não ser que o recipiente Vitamix esteja instalado.
20. Deve ter cuidado ao manusear as lâminas de corte afiadas, ao esvaziar o recipiente e ao limpá-lo.
21. Não deixe objetos estranhos, tais como colheres, garfos, facas ou o tampão no recipiente, uma vez que tal irá danificar as lâminas e outros componentes ao iniciar o liquidificador, além de poder causar lesões.
22. Nunca experimente colocar o liquidificador em funcionamento com as lâminas danificadas.
23. Nunca experimente colocar o liquidificador em funcionamento sem o encaixe centralizador colocado.
24. Utilize o liquidificador sempre com a tampa e o tampão firmemente colocados. Retire apenas o tampão para adicionar ingredientes e para utilizar o acessório de compactação.
25. **NÃO** retire a tampa enquanto as lâminas estiverem a girar. Retire apenas o tampão para adicionar ingredientes e para utilizar o acessório de compactação. Se a tampa for retirada durante a operação, a base do motor irá parar e não retomará o respetivo funcionamento enquanto a tampa e o tampão não estiverem colocados no recipiente.
26. Não anule o mecanismo de bloqueio da tampa.
27. Não encha o recipiente de 2 L., o copo de 0,6 L ou a taça de 240 ml acima da linha que marca a capacidade máxima, de modo a evitar o risco de lesão devido a danos na tampa e no recipiente.

28. Ao misturar líquidos ou ingredientes quentes no recipiente de 2 L. (Grande), tenha cuidado, pois os esguichos ou vapores libertados podem causar queimaduras. Comece sempre por processar na configuração de velocidade mais baixa, a velocidade variável 1. Mantenha as mãos e outras partes do corpo longe da abertura da tampa para evitar possíveis queimaduras.
29. **NÃO** use o copo de 0,6 L ou a taça de 240 ml para aquecer ingredientes ou misturar líquidos quentes. Os ingredientes e líquidos aquecidos podem criar pressão interna, a qual poderá fazer saltar o copo e causar ferimentos.
30. **NÃO** utilize a sua máquina ininterruptamente durante mais de 75 segundos quando estiver a fazer a mistura com um copo e uma base de lâminas.
31. Se um copo ficar quente ou libertar vapores, pare de imediato a mistura dos ingredientes e desligue o liquidificador, no botão ou na tomada. Deixe o copo e os ingredientes arrefecerem à temperatura ambiente antes de retirar a base de lâminas.
32. **NÃO** utilize os copos (incluindo a base de lâminas ou tampas) no micro-ondas.
33. Quando fizer manteigas vegetais ou alimentos à base de óleo, não os processe durante mais de um minuto após a mistura começar a circular no recipiente. O processamento durante períodos mais longos pode causar sobreaquecimento.
34. Certifique-se de que o recipiente ou o copo e a base de lâminas estão alinhados com o encaixe centralizador para garantir que o eixo de acionamento está acoplado à entrada de acionamento antes de utilizar o dispositivo.
35. Certifique-se de que utiliza o vedante na base de lâminas e de que fixa adequadamente o copo à base de lâminas antes de proceder à mistura.
36. Nunca coloque a base de lâminas na base do motor sem o copo acoplado à base de lâminas.
37. O liquidificador vai reiniciar-se em caso de aumento súbito da tensão da linha elétrica e o contador será reposto a "0". Este é o comportamento normal do presente liquidificador para evitar perigos, se usado conforme previsto. O temporizador é apenas para referência do utilizador e não é considerado uma função essencial da operação do liquidificador.

GUARDE ESTAS INSTRUÇÕES

⚠ AVISO



Para Evitar Ferimentos.

Leia e compreenda o manual de instruções antes de utilizar esta máquina.



INSTRUÇÕES IMPORTANTES PARA UMA UTILIZAÇÃO SEGURA

Este produto destina-se APENAS À UTILIZAÇÃO DOMÉSTICA e não a efeitos comerciais. Não deixe o seu liquidificador Vitamix sem vigilância quando em funcionamento.

Qualquer reparação, manutenção ou substituição de peças deve ser realizada pela Vitamix ou por um representante de serviço autorizado da Vitamix.

OBSERVAÇÃO: O NÃO CUMPRIMENTO DE QUALQUER UMA DAS MEDIDAS DE SEGURANÇA IMPORTANTES E INSTRUÇÕES IMPORTANTES PARA A UTILIZAÇÃO SEGURA REPRESENTA UMA **UTILIZAÇÃO INCORRETA** DO SEU LIQUIDIFICADOR VITAMIX QUE PODE ANULAR A SUA GARANTIA E CRIAR O RISCO DE FERIMENTOS GRAVES.

⚠ AVISO



Perigo de Choque Elétrico.

Utilize APENAS uma tomada ligada à terra.

NÃO retire a ligação à terra.

NÃO utilize um adaptador.

NÃO utilize uma extensão.

Desligue sempre o liquidificador da tomada antes de limpar a base do motor ou quando não estiver a ser utilizado.

Não coloque a base do motor em água ou em qualquer outro líquido.

O não cumprimento destas instruções pode causar morte ou choque elétrico.



Tecnologia - O liquidificador, recipientes e copos comunicam através de tecnologia sem fios. Cada recipiente é programado para funcionar na base, para um desempenho ideal de acordo com o seu tamanho e funcionalidade.

Recipientes Vitamix Antigos - Os recipientes Vitamix antigos não funcionam com a sua base do liquidificador Ascent. As máquinas antigas são as Vitamix Série C, Série G e Série S. Para mais informações sobre produtos Vitamix, acesse a vitamix.com.

Interruptor para Ligar/Desligar (I/O) - O interruptor para Ligar/Desligar (I/O) encontra-se no lado direito da base. O interruptor para Ligar/Desligar controla a energia da máquina.

Modo de Suspensão - O liquidificador entra no modo de suspensão se o painel de controlo não for utilizado após 60 segundos. O ecrã escurece. Para sair do modo de suspensão, rode o controlo de velocidade variável para a velocidade ou programa desejado para a sua próxima mistura.

Deteção de Recipiente - São apresentados três traços (- - -) no painel de controlo se não existir um recipiente com tampa acoplada na base do liquidificador. Quando é colocado um recipiente com tampa, aparece 0:00 no visor. O liquidificador não funcionará sem um recipiente e tampa acoplados.

Iniciar/Parar (▶|◻) - Pare o liquidificador a qualquer momento ao pressionar Iniciar/Parar (▶|◻).

Controlo de Velocidade Variável - O Controlo de Velocidade Variável permite-lhe um controlo manual que vai desde a Variável 1 (mais lenta) à 10 (mais rápida).

Impulso (⏏) - Quando pressionado, as lâminas irão girar à velocidade apresentada no painel de controlo.

Visor - Ao utilizar a velocidade variável, o temporizador irá proceder à cronometragem até pressionar Iniciar/Parar. Cada recipiente é programado com um determinado tempo de execução máximo. O liquidificador desliga-se automaticamente quando o tempo de execução máximo é atingido.

Programas - Os ícones estão listados nas receitas Vitamix. O liquidificador irá parar automaticamente no fim do programa. Os programas podem ser interrompidos a qualquer momento, ao pressionar Iniciar/Parar. Os tempos de programa não são ajustáveis com a função de temporizador. Se pressionar Iniciar/Parar a meio de um programa, a máquina irá parar e o tempo do programa será repostado no visor para o início do tempo de execução. Se o controlo for movido para Standby (⏏), aparecerá 0:00 no visor.

Batidos (🍹) Sobremesas Frias (🍦) Sopas (🍲)

Códigos de Erro - Se vir um código de erro no visor, anote os números apresentados no visor depois do código de erro. Ligue para o Atendimento ao Cliente da Vitamix ou para o seu distribuidor de forma a obter ajuda com o problema.

Motor - O motor foi concebido para se proteger contra o sobreaquecimento. Se o liquidificador não iniciar de imediato, certifique-se de que ligou a ficha da unidade e de que o interruptor Ligar/Desligar está na posição correspondente a Ligar. Se o motor sobreaquecer, deixe-o arrefecer durante 20-45 minutos.

Sugestões para evitar a "sobrecarga" do seu liquidificador:

- Processe apenas receitas Vitamix enquanto estiver a aprender a utilizar o liquidificador.
- Não processe receitas a velocidades mais baixas do que as recomendadas.
- Não processe receitas a velocidades mais altas do que as recomendadas.
- Não processe receitas durante mais tempo do que o recomendado.
- Utilize o seu acessório de compactação para processar misturas mais espessas e manter os ingredientes a circular à volta e através das lâminas.

Acessório de Compactação - As tampas e os acessórios de compactação não são intercambiáveis entre tamanhos, tipos e estilos diferentes de recipientes. Utilize o acessório de compactação que foi fornecido com o seu liquidificador. O recipiente não deve estar cheio a mais de 2/3 quando o acessório de compactação for utilizado. Para impedir o sobreaquecimento, NÃO utilize o acessório de compactação durante mais de 30 segundos consecutivos.

Interruptor Ligar/Desligar



Painel de Controlo do A2500i



Controlo de Velocidade Variável com Programas

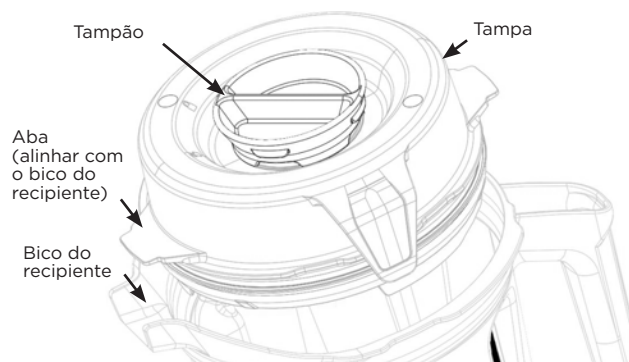
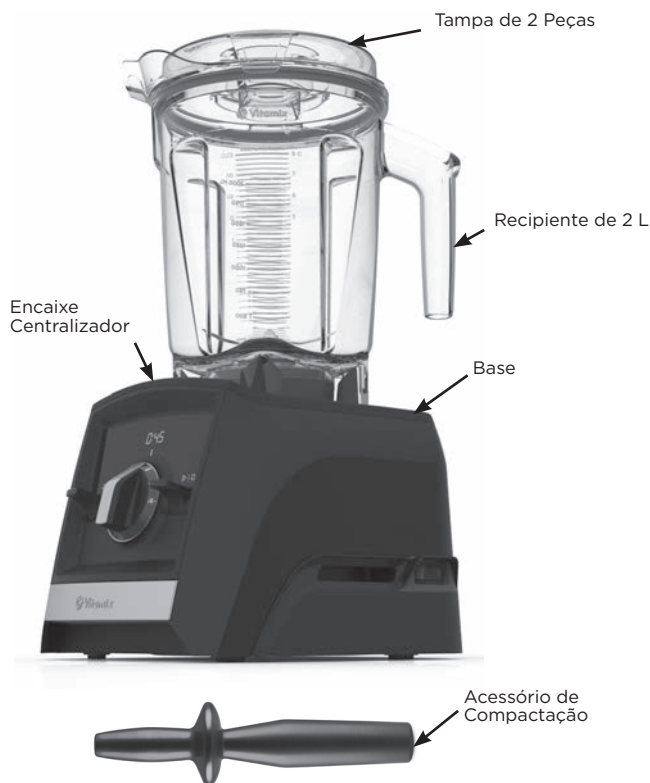

Recipiente, Tampa, Tampão e Acessório de Compactação

⚠ ATENÇÃO



As Lâminas em Rotação Podem Causar Danos.

As tampas e os acessórios de compactação não são intercambiáveis entre tamanhos, tipos e estilos diferentes de recipientes. Utilize o acessório de compactação que foi fornecido com o seu liquidificador.

- Use sempre a tampa e o tampão quando utilizar o liquidificador.
- Nunca utilize o liquidificador sem se certificar de que a tampa está devidamente colocada.
- O tampão está marcado para que possa ser utilizado como copo de medição.
- Insira o tampão através da abertura destinada ao mesmo. Prenda bem o tampão, rodando-o no sentido dos ponteiros do relógio. Para o retirar, rode-o no sentido contrário ao dos ponteiros do relógio e puxe-o.
- Retire o tampão para utilizar o acessório de compactação ou adicionar ingredientes.
- Os recipientes Vitamix Antigos (Séries C, G e S) não funcionam na base do liquidificador Ascent.

Acessórios

Estão disponíveis acessórios para o desenvolvimento criativo de receitas. Visite vitamix.com para ver ofertas de produtos e ganhar inspiração.

⚠ AVISO



NÃO use o copo de 0,6 L ou a taça de 240 ml para aquecer ingredientes ou misturar líquidos quentes. Os ingredientes e líquidos aquecidos podem criar pressão interna, a qual poderá fazer saltar o copo e causar ferimentos.

NÃO utilize a sua máquina ininterruptamente durante mais de 75 segundos quando estiver a fazer a mistura com um copo ou uma taça e uma base de lâminas.

Se um copo ficar quente ou libertar vapores, pare de imediato a mistura dos ingredientes e desligue o liquidificador, no botão ou na tomada. Deixe o copo e os ingredientes arrefecerem à temperatura ambiente antes de retirar a base de lâminas.

As peças irão aquecer com uma utilização prolongada.

NÃO toque na entrada de acionamento na base do motor, nem no eixo de acionamento na base de lâminas.

Para evitar danos ou ferimentos, NÃO utilize os copos (incluindo a base de lâminas ou as tampas) no micro-ondas.



Nota: Os copos aqui mencionados são acessórios opcionais dos liquidificadores Ascent. Visite www.vitamix.com para mais informações.

⚠ AVISO



Para Evitar Possíveis Queimaduras, Nunca Inicie em Velocidades Superiores a 1 ao Processar Líquidos Quentes num Recipiente Grande. Os vapores, salpicos ou conteúdos libertados podem queimar. Inicie sempre na Variável 1 e, em seguida, aumente lentamente até 10. NÃO use o copo de 0,6 L ou a taça de 240 ml para aquecer ingredientes ou misturar líquidos quentes. Os ingredientes e líquidos aquecidos podem criar pressão interna, a qual poderá fazer saltar o copo e causar ferimentos.

NÃO utilize a sua máquina ininterruptamente durante mais de 75 segundos quando estiver a fazer a mistura com um copo e uma base de lâminas.

Se um copo ficar quente ou libertar vapores, pare de imediato a mistura dos ingredientes e desligue o liquidificador, no botão ou na tomada. Deixe o copo e os ingredientes arrefecerem à temperatura ambiente antes de retirar a base de lâminas.

As peças irão aquecer com uma utilização prolongada.

NÃO toque na entrada de acionamento na base do motor, nem no eixo de acionamento na base de lâminas.

Para evitar danos ou ferimentos, NÃO utilize os copos (incluindo a base de lâminas ou as tampas) no micro-ondas.



IMPORTANTE! Utilize sempre a tampa e o tampão no Recipiente Grande quando a máquina estiver em funcionamento. Nunca utilize o liquidificador sem se certificar de que a tampa e o tampão estão devidamente colocados. Após a mistura, espere até que as lâminas parem completamente antes de retirar a tampa ou o recipiente/copo da base do liquidificador.

- O interruptor para Ligar/Desligar encontra-se no lado direito da base. Coloque o interruptor para Ligar/Desligar na posição correspondente a Ligar (I). Depois de ligar o liquidificador, --- é apresentado no painel de controlo quando não se encontra nenhum recipiente na base do liquidificador.
- Encha o recipiente de acordo com a sua receita ou pela ordem abaixo indicada.

Recipientes Grandes

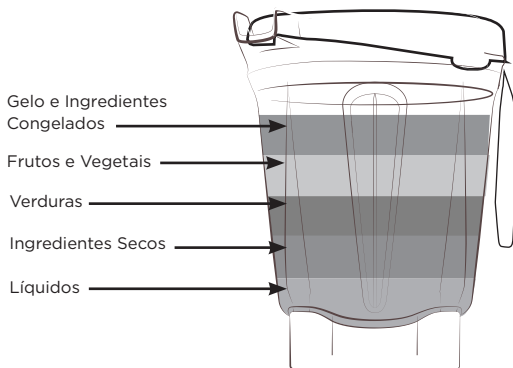

Nota: Os ingredientes para copos são inseridos na ordem contrária à dos recipientes grandes.

NÃO misture líquidos quentes no copo de 0,6 L nem na taça de 240 ml!

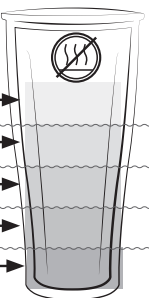

Líquidos
Ingredientes Secos
Verduras
Frutos e Vegetais
Gelo e Ingredientes Congelados

- Escolha uma das seguintes opções:

- Recipientes Grandes - Coloque a tampa no recipiente. Alinhe uma aba na tampa com o bico do recipiente para garantir uma vedação e alinhamento corretos da tampa. Empurre a tampa para baixo até que as duas abas se encaixem na borda do recipiente. Insira o tampão. Rode o tampão no sentido dos ponteiros do relógio para o prender bem.

- Copos - Coloque um vedante na rosca inferior da base de lâminas. O vedante deve ajustar-se adequada e uniformemente à volta da rosca. Localize as duas setas na base de lâminas. Enrosque a base de lâminas no copo, no sentido dos ponteiros do relógio, e as setas ficarão alinhadas dentro do espaço marcado no copo. NÃO aperte demasiado.

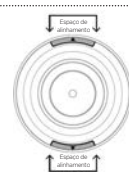

- Coloque o recipiente (ou o copo e a base de lâminas) na base do liquidificador. A Velocidade Variável 1 é apresentada quando um recipiente/copo é detetado e o liquidificador está pronto para ser utilizado.

- Escolha uma das seguintes opções:

- Para usar a velocidade variável:
 - Rode o controlo de velocidade variável, no sentido contrário ao dos ponteiros do relógio, até aparecer a Velocidade Variável 1 no painel de controlo.
 - Para definir um tempo de mistura, utilize os ícones +/- nos controlos.
 - Pressione Iniciar/Parar. As lâminas começam a girar e o temporizador irá contar os minutos e segundos do processamento da mistura.
 - Rode o Controlo de Velocidade Variável entre 1 e 10 durante o ciclo de mistura para aumentar ou diminuir a velocidade das lâminas.
 - No final da mistura, rode o Controlo de Velocidade Variável no sentido contrário ao dos ponteiros do relógio para Standby (V). Pressione Iniciar/Parar.
- Para utilizar programas:

Nota: O programa para sopas não está disponível para utilização com os copos. NÃO misture líquidos quentes no copo ou na taça.

- Pressione o ícone relativo ao programa desejado. (O tempo do programa predefinido e a definição de velocidade variável são apresentados no painel de controlo.)
- Pressione Iniciar/Parar para iniciar o programa. (O liquidificador irá parar automaticamente no fim do programa.) Pressione Iniciar/Parar a qualquer momento para parar o programa.

- Se a mistura parar de circular:

- Recipientes Grandes - Insira o acessório de compactação pelo tampão e mexa até ouvir um som de encaixe. Se este processo não funcionar, pressione o interruptor para Ligar/Desligar de forma a parar o motor. Retire o recipiente da base do liquidificador e utilize uma espátula de borracha para remover a bolha de ar das lâminas. Adicione líquido se necessário. Coloque novamente a tampa e o tampão. Volte a colocar o recipiente na base do liquidificador e continue a mistura.
- Copos/Taças - Pressione Iniciar/Parar para parar o motor. Espere até que as lâminas deixem de girar. Retire o copo e a base de lâminas da base do liquidificador. Vire o copo ao contrário. Desenrosque a base de lâminas do copo. Mexa os ingredientes. Adicione líquido se necessário. Volte a enrosque a base de lâminas, coloque-a na base do liquidificador e continue a mistura.

ANTES DA PRIMEIRA UTILIZAÇÃO:

1. Limpe a base com um pano húmido e morno e depois com um pano seco e macio. Lave o recipiente, copos, tampas, tampão e acessório de compactação com água morna e sabão. Enxague todas as peças. Limpe com um pano seco e macio.
2. Escolha um espaço no balcão que seja nivelado e que esteja seco e limpo. Ligue o liquidificador a uma tomada de 3 pinos, com ligação à terra.

Nota: O seu recipiente Vitamix foi concebido de forma a ser possível lavá-lo completamente sem ter de retirar a porca de retenção e o conjunto de lâminas. NÃO tente retirar a porca de retenção nem o conjunto de lâminas do recipiente. Os nossos procedimentos normais de limpeza e desinfeção ou um ciclo de limpeza da máquina de lavar loiça garantem uma limpeza completa e minuciosa do seu recipiente e dos respetivos componentes. Se o seu recipiente estiver danificado, não o utilize. Contacte IMEDIATAMENTE o Atendimento ao Cliente da Vitamix.

Manutenção e Limpeza de Recipientes Grandes:

Para Limpar:

1. Encha o recipiente até meio com água morna e adicione algumas gotas de detergente líquido.
2. Encaixe ou pressione a tampa completa de 2 peças para a posição de bloqueio.
3. Coloque o recipiente na base.
4. Pressione Iniciar/Parar.
5. Aumente lentamente a velocidade variável para 10.
6. Acione a máquina durante 30 a 60 segundos.
7. Rode o controlo de Velocidade Variável de volta para a Variável 1. Pressione Iniciar/Parar.
8. Enxague e seque todas as peças.

Para Desinfetar: (Lixívia) (Recipientes de Tamanho Normal)

1. Siga as instruções de limpeza acima.
2. Encha o recipiente até meio com água e 1 ½ colher de chá de lixívia líquida.
3. Encaixe ou pressione a tampa completa de 2 peças para a posição de bloqueio.
4. Coloque o recipiente na base.
5. Pressione Iniciar/Parar.
6. Aumente lentamente a velocidade variável para 10.
7. Acione a máquina durante 30 a 60 segundos.
8. Rode o controlo de Velocidade Variável de volta para a Variável 1. Pressione Iniciar/Parar.
9. Deixe a mistura repousar no recipiente durante mais 1 ½ minutos.
10. Deite fora a mistura de lixívia. Deixe o recipiente secar ao ar livre. Não enxague depois de desinfetar.

Para Desinfetar: (Vinagre) (Recipientes de Tamanho Normal)

1. Siga as instruções de limpeza acima.
2. Prepare a solução de vinagre: para o recipiente de 2 L, dilua 475 ml de vinagre em 475 ml de água.
3. Encaixe ou pressione a tampa completa de 2 peças para a posição de bloqueio.
4. Coloque o recipiente na base.
5. Pressione Iniciar/Parar.
6. Aumente lentamente a velocidade variável para 10.
7. Acione a máquina durante 30 a 60 segundos.
8. Rode o controlo de Velocidade Variável de volta para a Variável 1. Pressione Iniciar/Parar.
9. Deixe a mistura repousar no recipiente durante mais 3 minutos. O tempo total de contacto da solução de vinagre no recipiente deve ser igual a 5 minutos.
10. Despeje a solução de vinagre do recipiente sobre a superfície interior da tampa de 2 peças. Repita o procedimento de desinfeção uma segunda vez.
11. Deixe o recipiente e a tampa secarem ao ar livre. Não enxague depois de desinfetar. Se necessário, enxague imediatamente antes da próxima utilização.

Tampas, Tampão, Encaixe Centralizador e Acessório de Compactação

Pode lavar as peças na máquina de lavar loiça. Se preferir, lave as peças com água morna e sabão. Enxague com água a correr e depois seque.

Limpeza no Local: (copo de 0,6 L e taça de 240 ml)

1. Encha o recipiente até meio com água morna e adicione algumas gotas de detergente líquido. NÃO MISTURE ÁGUA QUENTE.
 2. Coloque um vedante na rosca inferior da base de lâminas. O vedante deve ajustar-se adequada e uniformemente à volta da rosca. Enrosque a base de lâminas no copo, no sentido dos ponteiros do relógio, até ficar apertada.
 3. Coloque o copo e a base de lâminas na base.
 4. Pressione Iniciar/Parar. Aumente lentamente a velocidade variável para 10.
 5. Acione a máquina durante 30 a 60 segundos.
 6. Rode o controlo de Velocidade Variável de volta para a Variável 1. Pressione Iniciar/Parar.
 7. Enxague e seque todas as peças.
- Para Desinfetar: (Lixívia) (Copo de 0,6 L e taça de 240 ml)**
1. Siga as instruções de limpeza acima.
 2. Encha o recipiente até meio com água e 1/2 colher de chá de lixívia líquida. NÃO MISTURE ÁGUA QUENTE.
 3. Coloque um vedante na rosca inferior da base de lâminas. O vedante deve ajustar-se adequada e uniformemente à volta da rosca. Enrosque a base de lâminas no copo, no sentido dos ponteiros do relógio, até ficar apertada.
 4. Coloque o copo e a base de lâminas na base.
 5. Pressione Iniciar/Parar.
 6. Aumente lentamente a velocidade variável para 10.
 7. Acione a máquina durante 30 a 60 segundos.
 8. Rode o controlo de Velocidade Variável de volta para a Variável 1. Pressione Iniciar/Parar.
 9. Deixe a mistura repousar no recipiente durante mais 1 ½ minutos.
 10. Deite fora a mistura de lixívia. Deixe o recipiente secar ao ar livre. Não enxague depois de desinfetar.

Para Desinfetar (copo de 0,6 L e taça de 240 ml) com Vinagre (mínimo de 5% acidez):

- Nota:** Se a acidez do vinagre for superior, pode adicionar mais água para obter uma solução mínima de 2,5%. Por exemplo, para 10% de acidez, utilize 1 porção de vinagre e 3 porções de água.
1. Siga as instruções de limpeza acima.
 2. Encha o recipiente com 150 ml de água e 150 ml de vinagre branco (60 ml de água e 60 ml de vinagre branco). NÃO MISTURE ÁGUA QUENTE.
 3. Coloque um vedante na rosca inferior da base de lâminas. O vedante deve ajustar-se adequada e uniformemente à volta da rosca. Enrosque a base de lâminas no copo, no sentido dos ponteiros do relógio, até ficar apertada. Coloque o copo e a base de lâminas na base.
 4. Utilize a Velocidade Variável:
 - a. Pressione Iniciar/Parar.
 - b. Aumente lentamente a velocidade variável para 10.
 - c. Acione a máquina durante 60 segundos.
 - d. Rode o controlo de Velocidade Variável de volta para a Variável 1. Pressione Iniciar/Parar.
 5. Deixe a mistura repousar no recipiente durante mais 4 minutos (tempo de contacto total de 5 minutos).
 6. Despeje a mistura de vinagre. Deixe o recipiente secar ao ar livre. Não enxague depois de desinfetar.

⚠ AVISO



Para Evitar Ferimentos e Danos.

Para evitar uma ativação involuntária desligue o liquidificador e retire a ficha da tomada antes de proceder à limpeza.

⚠ AVISO



Perigo de Choque Elétrico.

Desligue sempre o liquidificador da tomada antes de limpar a respetiva base ou quando não o estiver a utilizar.



Não coloque a base do liquidificador em água ou noutro líquido.

O não cumprimento destas instruções pode causar morte ou choque elétrico.

Base do Liquidificador

1. Desligue o liquidificador e retire a ficha da tomada.
2. Lave a superfície externa com uma esponja ou um pano húmido e macio, embebido numa solução suave de detergente líquido e água morna. Não coloque a base do liquidificador em água. O encaixe centralizador pode ser retirado para uma limpeza mais eficaz.
3. Seque imediatamente todas as superfícies e dê brilho com um pano macio.

Garantia da Máquina Total de 10 Anos

1. REGISTO DO PRODUTO.

Pode efetuar o registo online em vitamix.com/warranty ou através do nosso departamento de Atendimento ao Cliente, ligando para o 0800 587 0019 ou 1.440.235.4840. O facto de não efetuar o registo da sua compra do produto não reduz os seus direitos de garantia. No entanto, ao registar a sua compra, irá permitir um melhor serviço por parte da Vitamix relativamente às suas necessidades enquanto cliente.

2. QUEM PODE ATIVAR A COBERTURA DE GARANTIA?

Esta Garantia é concedida pela Vitamix ao proprietário deste liquidificador apenas para utilização doméstica pessoal. Esta Garantia não se aplica a produtos utilizados para fins comerciais, locação ou revenda. Se o proprietário do liquidificador mudar durante o período de 10 anos, atualize as informações do proprietário do liquidificador em vitamix.com.

3. O QUE É COBERTO?

A Vitamix garante ao proprietário que, se este Liquidificador (**um "Liquidificador" é composto por uma base do motor e quaisquer recipientes, tampas e acessórios de compactação comprados em conjunto**) apresentar falhas no prazo de 10 anos a partir da data de compra devido a um defeito de material ou de fabrico ou como resultado do desgaste normal da utilização doméstica comum, a Vitamix irá, no prazo de 30 dias após a receção do liquidificador devolvido, reparar gratuitamente o Liquidificador defeituoso ou o componente defeituoso do Liquidificador.

Se, a critério exclusivo da Vitamix, o Liquidificador defeituoso ou o componente defeituoso do Liquidificador não puder ser reparado, a Vitamix irá escolher entre (A) substituir o Liquidificador gratuitamente ou (B) reembolsar o preço total da compra ao proprietário, a menos que a Vitamix receba uma notificação prévia por escrito relativamente à preferência do proprietário.

4. O QUE NÃO É COBERTO?

Esta Garantia não se aplica a Liquidificadores utilizados comercialmente ou para fins não domésticos. Esta Garantia não cobre mudanças cosméticas que não afetam o desempenho, tais como a descoloração ou os efeitos da utilização de produtos abrasivos ou de limpeza, ou da acumulação de alimentos. Esta Garantia só é válida se o Liquidificador for utilizado e conservado de acordo com as instruções, avisos e medidas de segurança presentes no manual do utilizador.

Recipientes: O processamento de determinadas ervas e especiarias no recipiente/copo resulta em estragos cosméticos e pode causar o desgaste prematuro das lâminas. Os vestígios de ervas arenosas, ásperas e abrasivas também causam o desgaste prematuro das lâminas. As ervas podem conter óleos voláteis, causar a retenção dos óleos por parte do recipiente/copo e causar uma descoloração permanente.

A Vitamix não será responsável pelo custo de qualquer reparação de garantia não autorizada.

A REPARAÇÃO, SUBSTITUIÇÃO OU REEMBOLSO DO PREÇO DE COMPRA SÃO OS ÚNICOS RECURSOS DO COMPRADOR E A ÚNICA RESPONSABILIDADE DA VITAMIX AO ABRIGO DESTA GARANTIA. NENHUM FUNCIONÁRIO OU REPRESENTANTE DA VITAMIX ESTÁ AUTORIZADO A FAZER QUALQUER GARANTIA ADICIONAL OU QUALQUER MODIFICAÇÃO A ESTA GARANTIA, QUE POSSA SER VINCULATIVA PARA A VITAMIX. NESSE SENTIDO, O COMPRADOR NÃO DEVE CONTAR COM QUAISQUER DECLARAÇÕES ADICIONAIS FEITAS POR QUALQUER FUNCIONÁRIO OU REPRESENTANTE DA VITAMIX. EM NENHUM CASO, QUER TENHA POR BASE UM CONTRATO, INDEMNIZAÇÃO, GARANTIA, ATO ILÍCITO (INCLUINDO NEGLIGÊNCIA), RESPONSABILIDADE OBJETIVA OU DE OUTRA FORMA, SERÁ A VITAMIX RESPONSÁVEL POR QUAISQUER DANOS ESPECIAIS, INDIRETOS, INCIDENTAIS OU CONSEQUENTES, INCLUINDO, SEM LIMITAÇÃO, A PERDA DE LUCROS OU RECEITAS.

Alguns Estados não permitem limites nas garantias. Nesses Estados, as limitações acima mencionadas podem não se aplicar a si. Fora dos E.U.A. e do Canadá, podem aplicar-se outras garantias.

5. O QUE ANULA ESTA GARANTIA?

O abuso, utilização incorreta, utilização negligente, modificação do Liquidificador, exposição a condições anormais ou extremas, ou o não cumprimento das instruções de utilização presentes neste manual irão anular esta garantia.

A garantia também será anulada se for realizada alguma reparação no Liquidificador ou em qualquer componente do mesmo por alguém que não a Vitamix ou um Prestador de Serviços Vitamix autorizado, ou se qualquer componente de um Liquidificador sujeito a esta Garantia for utilizado em conjunto com uma base do motor ou recipiente que não esteja expressamente autorizado pela Vitamix.

6. COMO OBTER AUTORIZAÇÃO DE DEVOLUÇÃO AO ABRIGO DESTA GARANTIA?

No caso de precisar de assistência ou reparação, contacte o Atendimento ao Cliente da Vitamix através do 0800 587 0019 ou 1.440.235.4840. Ser-lhe-á pedido que forneça uma data de compra e um comprovativo de compra para qualquer liquidificador que não tenha sido registado na Vitamix. Para liquidificadores sujeitos a esta Garantia, ser-lhe-á fornecido um número de autorização de devolução, instruções de devolução, instruções de envio atualizadas e uma etiqueta de recolha da devolução pré-paga. A Vitamix irá pagar os custos de envio padrão da devolução de um Liquidificador para reparação e serviço de garantia e para o reenvio do liquidificador ao cliente após a reparação ou substituição de garantia. O comprador é responsável pelos custos de pedidos de envio especiais.

Dentro dos E.U.A. e do Canadá, esta Garantia é assegurada diretamente através da Vita-Mix Corporation.

Estados Unidos

Vita-Mix Corporation
8615 Usher Road
Cleveland, Ohio 44138-2199
+1 800 848 2649
service@vitamix.com

Canadá

Vita-Mix Corporation
200-1701 Shepherd Street East
Windsor, Ontário N8Y 4Y5
+1 800 848 2649
service@vitamix.com

Considera-se que aceitou o produto devolvido "tal como está" no momento da entrega, a menos que informe a Vitamix de qualquer problema, incluindo danos de envio, até 48 horas após a entrega.

CONTACTOS INTERNACIONAIS

EUROPA	FINLÂNDIA Primulator Oy Työpajankatu 10A FI- 00580 Helsinki Finlândia Tel.: (+358) 972.60622 www.theblender.fi	MONTENEGRO Enzita d.o.o. Podgorica, 1000 Montenegro Tel.: +381 (0) 65 21 550 65 www.Enzita.me info@enzita.me	ESLOVÁQUIA Settour Slovakia spol. s r.o. Lazaretská 29 811 09 Bratislava Eslováquia Tel.: +421.2.52932868-9 amatko@settour.sk	ÁFRICA E MÉDIO ORIENTE	CHINA
BÉLGICA Dalqç SA 86 Rue de Hainaut 6180 Courcelles Bélgica Tel.: +32 (0) 19 63 38 33 www.theblender.be	ITÁLIA KÜNZI S.p.A. Via L. Ariosto, 19 - I - 20091 Bresso (MI) Itália Tel.: (+39) 02.61.45.16.1 Fax: (+39) 02.66.500.55.3 www.kunzi.it nfo@kunzi.it	PAÍSES BAIXOS MultiBrands Marketing & Sales BV Heereweg 337-A 2161 BL Sassenheim Países Baixos Tel.: +31 (0) 252 241240 Fax: +31 (0) 252 241244 info@multibrands.nl	SUÉCIA Lindenbaum Agenturer AB Hardemogatan 7 S-124 67 Bandhagen Suécia Tel.: (+46) 08-570 347 77 www.theblender.se	ÁFRICA DO SUL CONGLOMUS CC T/A HEALTHMAKERS 9 Hoog Street Utrecht ZA Tel.: +(27) 34 331 4824 www.healthmakers.co.za sales@healthmakers.co.za	HUNAN Hunan Covinda Robotic Technology Co., Ltd 348W Tongzipo Road, Changsha High-tech Development Zone, Hunan, China Tel.: 400-660-8885 vitamix-FAQ@covinda.com
BÓSNIA E HERZEGOVINA Enzita d.o.o. Pave Radana br. 15 Banja Luka, 78000 Bósnia e Herzegovina Tel.: +387 (0) 66 117 188 www.Enzita.ba info@enzita.ba	EUROPA DE LESTE Hollaender Elektro GmbH & Co.KG Flinschstrasse 35, 60388 Frankfurt Alemanha Tel.: +49 69 4990131 gmbh@hollaender- elektro.de	NORUEGA Lindenbaum Agenturer AB Hardemogatan 7 S-124 67 Bandhagen Suécia Tel.: +(46) 857.034.777 www.theblender.se info@theblender.se	ALEMANTIA, ÁUSTRIA, SUIÇA Vita-Mix GmbH Kurfuerstendamm 21 10719 Berlin Alemanha Tel.: (+49) 800 8482 6491 www.vitamix.de	ISRAEL New Horizon Maskit 27 Herzlia 46733 Israel Tel.: (+972) 9.9576422 Tel.: (+972) 1.700.70.2009 www.newhorizon.co.il	HONG KONG PRC Total Nutrition Center Ltd. Room 901-902 9/F Kingdom Power Commercial Building 32-36 Des Voeux Road West Hong Kong Tel.: (+852) 2881.8270
BULGÁRIA Enzita EOOD Simeonovsko shose 33 Sófia, 1000 Bulgária Tel.: +389 (0) 76 487 171 www.Enzita.bg info@enzita.bg	ISLÂNDIA Kaelitaekni Ltd. Rauðagerði 25 108 Reykjavík Islândia Tel.: (+49) 89.864987.0 www.cooltech.is	POLÓNIA Logo S.C. Ul. Kraszowicka 81 58-100 Świdnica Polónia Tel.: (+48) 71735 66 60 www.bestblender.pl info@bestblender.pl	ALEMANTIA Keimling Naturkost GmbH Zum Fruchthof 7a 21614 Buxtehude Alemanha Tel.: (+49) 4161.51.160 www.keimling.de	BAHREIN, KUWAIT, OMÃ, CATAR, E ARÁBIA SAUDITA 4Homes FZCO PO Box 61379, Dubai EAU. Tel.: +971 4 3807611 Fax: +971 4 387612 4homes@4homes.ae www.tavolashop.com	
CROÁCIA Enzita d.o.o. Avenija Dubrovnik 15 Zagrebački velešajam (Kineski paviljon) Zagreb, 10020 Croácia Tel.: +385 (0) 99 81 59 050 www.Enzita.hr info@enzita.hr	LITUÂNIA Zaliavalgis.lt Dovanu stotele UAB Pamenkalnio g. 1 01116 Vilnius, Lituânia Tel.: (+370) 52611011 Tel.: (+370) 61562740 www.zaliavalgis.lt info@zaliavalgis.lt	ROMÉNIA Quark S.R.L. Str. Mizil 2B, Sector 3032265 Bucareste Roménia Tel.: (+40) 21 345 1725 www.BeOrganic.ro office@quark.com.ro	ÁUSTRIA Hollaender Elektro GmbH & Co.KG Flinschstrasse 35, 60388 Frankfurt Alemanha Tel.: +49 69 4990131 gmbh@hollaender-elektro. de	EMIRADOS ÁRABES UNIDOS Vitality General Trading LLC PO Box 73265 Dubai Emirados Árabes Unidos Tel.: +971 (0) 561089662 www.vitality.ae info@vitality.ae 4Homes FZCO PO Box 61379, Dubai EAU. Tel.: +971 4 3807611 Fax: +971 4 387612 4homes@4homes.ae www.tavolashop.com	
REPÚBLICA CHECA Traminal s.ro. Kaprova 42/14 11000 Praha 1 República Checa Tel.: + 420.773.753.333 www.atranet.cz	LUXEMBURGO Dalqç SA 86 Rue de Hainaut 6180 Courcelles Bélgica Tel.: +32 (0) 19 63 38 33 www.theblender.be	SÉRVIA Enzita d.o.o. Leposave Vujošević 11/14 Belgrado, 11000 Sérvia Tel.: +381 (0) 65 21 550 65 www.Enzita.rs info@enzita.rs	SUIÇA Keimling Naturkost Fürstenlandstrasse 96 9014 St. Gallen Suíça Tel.: 0800 534 654 www.keimling.ch	ÁSIA PACÍFICO	
DINAMARCA High on Life ApS Bakkelyvej 2 8680 Ry Dinamarca Tel.: (+45) 42 78 32 76 info@highonlife.dk	MACEDÓNIA Nutri Vita Mile Pop Jordanov 23a/51000 Skopje Macedónia Tel.: (+389) 70.272.072 www.vitamix.mk	ESPAÑHA CONASI Carlos V nº4 Bajos 23680 Alcalá la Real (Jaén) Espanha Tel.: (+34) 953 10 25 60 www.conasi.eu info@conasi.eu	REINO UNIDO E IRLANDA Vita-Mix Europe LTD Regus Woburn Place 16 Upper Woburn Place Office number 318 Londres WC1H 0AF Tel.: +(44) 0800 587 0019 www.vitamix.co.uk	AUSTRÁLIA E NOVA ZELÂNDIA Vitamix ANZ Pty Limited 167 King St Newcastle NSW2300 Austrália Tel.: 1-800-766437 (AUS) Tel.: 050-853-0697 (NZ) www.vitamix.com.au www.vitamix.co.nz	
FRANÇA Wismer S.A. Zone Inova 3000 – allée n°5 88150 Thaon les Vosges França Tel.: +33.(0)3.29.82.27.71 www.wismer.fr					

A2300i EN A2500i HOOGWAARDIGE BLENDERS

Ascent-serie

VM0195D VM0195A

 Bepaalde modellen zijn niet in elk land verkrijgbaar

SPECIFICATIES

Spanning:	220-240 V	Hoogte (incl. houder van 2 l (64 oz.) op basis): 43,2 cm
Frequentie:	50 - 60 Hz	Breedte: 20,3 cm
Watt:	1200-1400 W	Diepte: 28 cm

- Bluetooth-frequentieband = 2402-2480 MHz/maximum radiofrequentievermogen = 0,001 W
- NFC-werkfrequentie (Near Field Communication) = 13,56 MHz
- Hierbij verklaart Vita-Mix Manufacturing Corporation dat dit product voldoet aan richtlijn 2014/53/EU. De volledige tekst van de EU-verklaring van conformiteit is beschikbaar op het volgende internetadres:

<https://www.vitamix.com/Corporate-Information/Corporate-Policies/EU-Declaration-of-Conformity>

<https://www.vitamix.co.uk/Corporate-Information/Corporate-Policies/EU-Declaration-of-Conformity>











<https://www.vitamix.de/Informationen-zum-Unternehmen/Unternehmensgrundsätze/EU-Declaration-of-Conformity>





LET OP



Wijzigingen of aanpassingen die niet expliciet zijn goedgekeurd door de partij die verantwoordelijk is voor de naleving, kunnen het recht van de gebruiker om dit apparaat te bedienen nietig verklaren.

SYMBOLEN

	Waarschuwing - Let op
	Raak NOOIT bewegende onderdelen aan. Plaats geen handen en keukengerei in de houder.
	Gevaar voor elektrische schok
	Gevaar voor hoge temperaturen bij het mengen van hete vloeistoffen
	Koppel de voeding los wanneer het apparaat niet in gebruik is, voordat het wordt gereinigd, voordat er accessoires worden verwisseld of bij het aanraken van bewegende onderdelen terwijl de blender wordt gebruikt.
	Bedien de blender met het deksel en de dekselstop op hun plaats.
	Lees en begrijp deze gebruikershandleiding
	Dompel het apparaat NIET onder.
	Onderdelen kunnen heet worden bij langdurig gebruik. Raak de aandrijfbuis in de motorbasis of de aandrijfspe in het messenblok NIET aan.
	Gebruik de beker van 0,6 l (20 oz.) of kom van 240 ml (8 oz.) NIET om ingrediënten te verwarmen of hete vloeistoffen te mengen.
	Gebruik de bekertjes (waaronder de messen en de deksels) NIET in de magnetron, om schade of letsel te vermijden.

I/O	Aan/uit
	Start/Stop
	Puls
Programmasymbolen (stemmen overeen met Vitamix-recepten) - Opmerking: De Ascent A2300i omvat geen programma's	
	Smoothies
	Bevroren desserts
	Soep

 **Vitamix**

Be Inspired

vitamix.com



WAARSCHUWING: om het risico op ernstig letsel te vermijden bij gebruik van uw Vitamix®-blender, moet u elementaire veiligheidsmaatregelen in acht nemen, met inbegrip van het volgende. LEES ALLE INSTRUCTIES, VOORZORGSMAATREGELEN EN WAARSCHUWINGEN VOORDAT U DE BLENDER GEBRUIKT.

1. Lees alle instructies.
2. Gebruik de blender alleen voor het doel waarvoor het apparaat ontworpen is.
3. Niet bestemd voor gebruik door of in de nabijheid van kinderen of personen met beperkte fysieke, zintuiglijke of mentale capaciteiten, of die niet over de nodige kennis en ervaring beschikken. Bij gebruik door of in de nabijheid van kinderen of personen met een beperking is nauw toezicht vereist. Kinderen moeten onder toezicht staan om te controleren dat ze niet met de blender spelen.
4. **WAARSCHUWING:** om onbedoeld inschakelen te voorkomen, moet u voordat u onderdelen verwijdert of plaatst, of voordat u het apparaat schoonmaakt het apparaat uitschakelen en de stekker uit het stopcontact halen wanneer het apparaat niet wordt gebruikt.
5. **LET OP:** om gevaar te vermijden door toevallige terugstelling van de thermische beveiliging, mag de blender niet worden gevoed via een extern schakelapparaat zoals een timer, en niet aangesloten zijn op een kring die regelmatig wordt in- en uitgeschakeld door het nutsbedrijf.
6. Plaats de blender niet in water of een andere vloeistof om het risico op een elektrische schok te voorkomen.
7. Controleer altijd of de blender is **UITGESCHAKELD** voor u de stekker in het stopcontact steekt. Schakel de blender **UIT** voordat u de stekker uit het stopcontact neemt.
8. Verlichte pictogrammen en cijfers op het bedieningspaneel geven aan dat de blender gereed is voor gebruik. Raak het touchscreen niet onbedoeld aan.
9. Vermijd contact met bewegende onderdelen.
10. Gebruik de blender niet als het snoer of de stekker beschadigd is, als de blender een defect vertoont of nadat de blender gevallen of enigszins beschadigd is. Bel meteen de klantenservice van Vitamix op het nummer 1.800.848.2649 of 1.440.235.4840, of stuur een e-mail naar service@vitamix.com om de blender te controleren, repareren, vervangen of af te stellen. Neem contact op met uw lokale Vitamix-verkoper als u het apparaat kocht buiten de V.S.A. of Canada.
11. Er kunnen aardlekschakelaars geïnstalleerd zijn in uw keuken. Deze kunnen aanwezig zijn in stopcontacten in de buurt van de gootsteen. Haal de stekker uit het stopcontact als de blender niet functioneert. Stel het stopcontact of de stroomonderbreker opnieuw in. Als de stroomonderbreker blijft inschakelen, haal dan de stekker van de blender uit het stopcontact. Laat de blender 24 uur staan voordat u hem opnieuw probeert te gebruiken. Neem contact op met de klantenservice van Vitamix als het probleem aanhoudt.
12. Wijziging of aanpassing van een onderdeel van de blender, inclusief het gebruik van onderdelen die geen originele, goedgekeurde Vitamix-onderdelen zijn, kan brand, een elektrische schok of letsel veroorzaken, en zal de garantie annuleren.
13. Het gebruik van elementen die niet expliciet werden goedgekeurd of verkocht door Vitamix voor gebruik met de blender, inclusief potten, kan brand, een elektrische schok of letsel veroorzaken. Dergelijk gebruik zal de garantie annuleren.
14. Gebruik de blender niet buitenshuis.
15. Laat het snoer niet over de rand van een tafel of werkblad hangen.
16. Plaats de motorbasis of houder niet op of naast een heet gasfornuis of hete elektrische kookplaat of in of op een hete oven.
17. Plaats geen handen en keukengerei in de houder tijdens het blenden om gevaar voor ernstig persoonlijk letsel en beschadiging van de blender te vermijden. U kunt een rubberen krabber of spatel gebruiken wanneer de Vitamix-blender niet is ingeschakeld.
18. Gebruik de meegeleverde stamper alleen wanneer het hoofddeel van het deksel is geplaatst.
19. De messen zijn scherp. Wees heel voorzichtig bij het reinigen van de messenset in de houder om letsel te voorkomen. Plaats de messenset alleen in combinatie met de Vitamix-houder op de motorbasis om gevaar voor letsel te beperken.
20. Wees heel voorzichtig bij het hanteren van de scherpe messen, bij het legen van de houder en tijdens het reinigen.
21. Laat geen vreemde voorwerpen zoals lepels, vorken, messen of de dekselstop in de houder zitten. Dit beschadigt de messen en andere onderdelen wanneer de blender wordt ingeschakeld en kan letsel veroorzaken.
22. Probeer de blender nooit te gebruiken met beschadigde messen.
23. Probeer de blender nooit te gebruiken zonder het centreerstuk.
24. Bedien de blender altijd met het deksel en de dekselstop stevig op hun plaats. Verwijder de dekselstop alleen om ingrediënten toe te voegen of de stamper te gebruiken.
25. Verwijder **NOOIT** het deksel terwijl de messen draaien. Verwijder de dekselstop alleen om ingrediënten toe te voegen of de stamper te gebruiken. Als het deksel tijdens bedrijf wordt verwijderd, schakel de motorbasis uit en wordt de werking pas hervat als het deksel en de dekselstop zich weer op de houder bevinden.
26. Probeer **NOOIT** het veggendelmechanisme van het deksel te omzeilen.
27. Vul de houder van 2 l (64 oz.), beker van 0,6 l (20 oz.) of kom van 240 ml (8 oz.) niet boven de aangegeven markering voor de maximumcapaciteit, om letsel als gevolg van schade aan het deksel en de houder te voorkomen.

28. Wees voorzichtig tijdens het blenden van hete vloeistoffen of ingrediënten in de houder van 1,9 l (64 oz.) (de grote houder); druppeltjes of vrijkomende stoom kunnen brandwonden veroorzaken. Begin altijd met de laagste snelheidsinstelling: variabele snelheid 1. Houd handen en andere blootgestelde huid weg van de dekselopening om mogelijke brandwonden te voorkomen.
29. Gebruik de beker van 0,6 l (20 oz.) of kom van 240 ml (8 oz.) **NIET** om ingrediënten te verwarmen of hete vloeistoffen te mengen. Verwarmde ingrediënten en vloeistoffen kunnen interne druk creëren waardoor de beker kan barsten en letsel veroorzaakt kunnen worden.
30. Gebruik de blender **NIET** langer dan 75 seconden onafgebroken als u ingrediënten mengt met een beker en de messen.
31. Als een beker warm begint aan te voelen, begint te stomen of lucht vrij te geven, stop dan onmiddellijk met het mengen van ingrediënten en zet de blender uit of trek de stekker uit het stopcontact. Laat de beker en de ingrediënten afkoelen tot kamertemperatuur voordat u de messen verwijdert.
32. Gebruik de bakers (met inbegrip van de messen en de deksels) **NIET** in de magnetron.
33. Blend niet langer dan één minuut nadat de mix begint te draaien in de houder als u noten of voedingsmiddelen met olie verwerkt. Door langdurige verwerking kan de blender oververhit raken.
34. Zorg dat de houder of beker plus messenblok vlak staan ten opzichte van het centreerstuk zodat de aandrijfspie in de aandrijfmof zit voordat de blender wordt ingeschakeld.
35. Gebruik de afdichting aan het messenblok en zet de beker stevig vast op het messenblok voordat u begint te blenden.
36. Plaats de messen nooit zonder een beker op het messenblok.
37. In geval van een stroomstoring wordt de blender automatisch gereset en springt de teller weer op '0'. Dit is normaal voor deze blender en dient om gevaar bij normaal gebruik te voorkomen. De timer dient enkel ter informatie van de gebruiker en is geen essentieel onderdeel van de werking van de blender.

BEWAAR DEZE INSTRUCTIES

WAARSCHUWING		
	<p>Vorkom letsel.</p> <p>Zorg dat u de handleiding hebt gelezen en begriipt voordat u dit apparaat gebruikt.</p>	

BELANGRIJKE INSTRUCTIES VOOR VEILIG GEBRUIK

Dit product is **UITSLUITEND** bestemd voor **HUISHOUELIJK GEBRUIK**, niet voor commercieel gebruik.

Laat uw Vitamix-blender niet zonder toezicht achter wanneer hij in werking is.

Reparatie, onderhoud of vervanging van onderdelen moet gebeuren door Vitamix of een door Vitamix erkende servicevertegenwoordiger.

KENNISGEVING: GEBREK AAN NALEVING VAN EEN OF MEERDERE VAN DEZE BELANGRIJKE VEILIGHEIDSMATREGELEN EN DE BELANGRIJKE INSTRUCTIES VOOR VEILIG GEBRUIK WORDT BESCHOUWD ALS MISBRUIK VAN UW VITAMIX-BLENDER DAT KAN LEIDEN TOT ANNULERING VAN DE GARANTIE EN GEVAAR VOOR ERNSTIGE LETSELS KAN OPLEVEREN.

WAARSCHUWING		
	<p>Gevaar voor elektrische schok.</p> <p>Gebruik ALTIJD een geaard stopcontact.</p> <p>Verwijder NOOIT de aarding.</p> <p>Gebruik GEEN adapter.</p> <p>Gebruik GEEN verlengsnoer.</p> <p>Koppel altijd de voeding los voor u de motorbasis reinigt of wanneer het apparaat niet in gebruik is.</p> <p>Plaats de motorbasis niet in water of andere vloeistoffen.</p> <p>Het niet opvolgen van deze instructies kan de dood of een elektrische schok tot gevolg hebben.</p>	

Technologie: de blender, houders en bekers communiceren via draadloze technologie. Elke houder is op basis van inhoud en functionaliteit geprogrammeerd om zo goed mogelijke prestaties te leveren op de motorbasis.

Oudere Vitamix-houders: oudere Vitamix-houders passen niet op de basis van uw Ascent-blender. Tot oudere apparaten worden de apparaten uit de Vitamix C-serie, G-serie en S-serie gerekend. Ga naar vitamix.com voor meer informatie over Vitamix-producten.

Aan-/uitschakelaar (I/O): de aan-/uitschakelaar (I/O) bevindt zich aan de rechterkant van de basis. De aan-/uitschakelaar bedient de voeding van het apparaat.

Slaapmodus: de blender gaat in slaapmodus als het bedieningspaneel 60 seconden niet wordt gebruikt. Het scherm zal dimmen. Om de slaapmodus te verlaten, draait u aan de variabele- snelheidsdraaiknop tot de gewenste snelheid of het gewenste programma voor het bereiden van uw volgende mengsel is ingesteld.

Houderdetectie: op het bedieningspaneel worden drie liggende streepjes (- - -) weergegeven als zich op de basis van de blender geen houder met een deksel bevindt. Zodra op de basis een houder met deksel wordt geplaatst, wordt op de display de aanduiding 0:00 weergegeven. De blender werkt niet als er geen houder met een deksel aanwezig is.



Start/Stop (>|□): u kunt de blender op elk gewenst moment stopzetten door op Start/Stop (>|□) te drukken.

Variabele-snelheidsdraaiknop: de variabele-snelheidsdraaiknop biedt handmatige bediening van variabele snelheid 1 (laagste snelheid) tot 10 (hoogste snelheid).

Puls (⏏): wanneer u op deze toets drukt, zullen de messen draaien met de snelheid die wordt weergegeven op het bedieningspaneel.

Display: de timer zal inschakelen bij gebruik van variabele snelheid tot op Start/Stop wordt gedrukt. Voor elke houder is een specifieke maximale gebruiksduur geprogrammeerd. De blender zal automatisch uitschakelen na afloop van de maximale gebruiksduur.

Programma's: de pictogrammen staan vermeld in de Vitamix-recepten. De blender zal automatisch stoppen op het einde van het programma. U kunt een programma om het even wanneer stopzetten door op Start/Stop te drukken. De programmaduur is niet aanpasbaar met de timerfunctie. Als u midden in het programma op Start/Stop drukt, stopt de blender en wordt op de display weer het begin van de programmatijd weergegeven. Als u de knop op Standby (⏏) zet, wordt de aanduiding 0:00 weergegeven op de display.

Smoothies  Bevroren desserts  Soepen 

Foutcodes: als op de display een foutcode wordt weergegeven, noteert u de getallen op de display na de foutcode. Telefoon de klantenservice van Vitamix of uw distributeur voor hulp bij het probleem.

Motor: de motor is ontworpen om zichzelf te beschermen tegen oververhitting. Als de blender niet meteen start, controleer dan eerst of de stekker in het stopcontact zit en of de aan-/uitschakelaar op Aan staat. Laat een oververhitte motor 20-45 minuten afkoelen.

Tips om 'overbelasting' van uw blender te vermijden:

- Maak alleen Vitamix-recepten als u geleerd hebt het apparaat te gebruiken.
- Verwerk geen bereidingen bij een lagere dan de aanbevolen snelheid.
- Verwerk geen bereidingen bij een hogere dan de aanbevolen snelheid.
- Verwerk bereidingen niet langer dan aanbevolen.
- Gebruik de stamper om dikke mengsels te verwerken en de ingrediënten in beweging te houden rond en door de messen.

Stamper: deksels en stampers zijn niet onderling verwisselbaar voor verschillende types, soorten en afmetingen van houders. Gebruik de stamper die bij uw blender werd geleverd. De houder mag voor niet meer dan twee derde worden gevuld als de stamper wordt gebruikt. Om oververhitting te voorkomen, mag de stamper NIET langer dan 30 seconden worden gebruikt.

Aan-/uitschakelaar



A2500i-bedieningspaneel



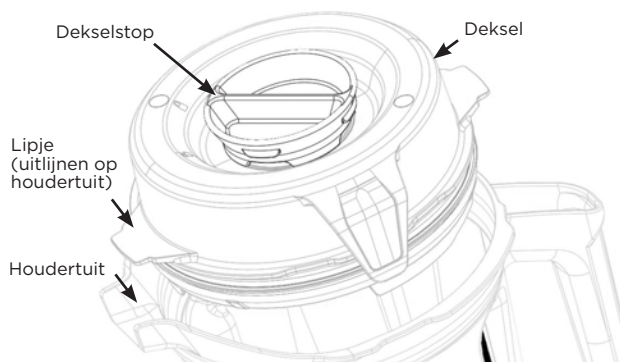
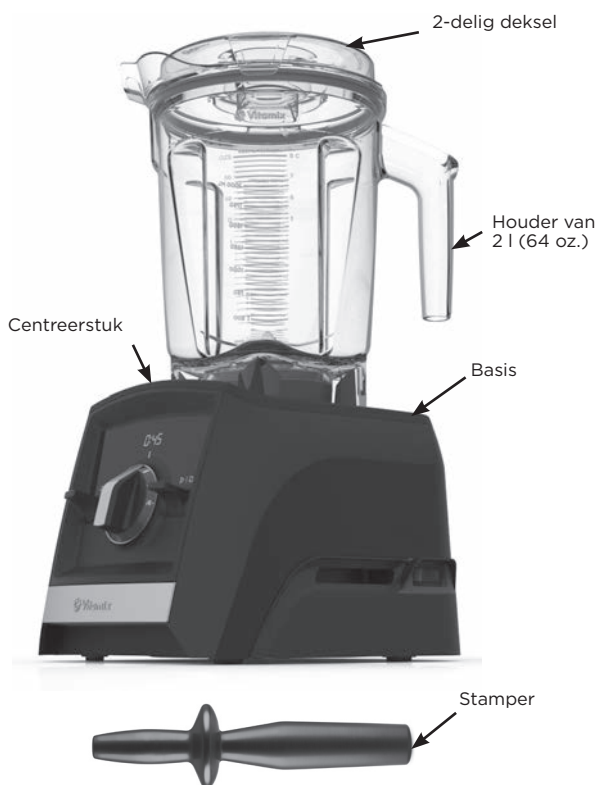

Houder, deksel, dekselstop en stamper

⚠ LET OP



Draaiende messen kunnen schade veroorzaken.

Deksels en stampers zijn niet onderling verwisselbaar voor verschillende types, soorten en afmetingen van houders. Gebruik de stamper die bij uw blender werd geleverd.

- Gebruik altijd het deksel en de dekselstop bij bediening van de blender.
- Gebruik de blender nooit zonder te controleren of het deksel stevig vastzit.
- De dekselstop is gemarkeerd en kan worden gebruikt als maatbeker.
- Plaats de dekselstop in de dekselstopopening. Zet de dekselstop vast door naar rechts te draaien. Draai naar links om de dekselstop los te maken en te verwijderen.
- Verwijder de dekselstop om de stamper te gebruiken of om ingrediënten toe te voegen.
- Oudere Vitamix-houders (C-, G- en S-serie) zullen niet werken op de basis van de Ascent-blender.

Accessoires

Er zijn accessoires verkrijgbaar om creatieve recepten te maken. Ga naar vitamix.com om het aanbod te ontdekken en inspiratie op te doen.

⚠ WAARSCHUWING



Gebruik de beker van 0,6 l (20 oz.) of kom van 240 ml (8 oz.) NIET om ingrediënten te verwarmen of hete vloeistoffen te mengen. Verwarmde ingrediënten en vloeistoffen kunnen interne druk creëren waardoor de beker kan barsten en letsels veroorzaakt kunnen worden.



Gebruik de blender NIET langer dan 75 seconden onafgebroken als u ingrediënten mengt met een beker en de messen.

Als een beker warm begint aan te voelen, begint te stomen of lucht vrij te geven, stop dan onmiddellijk met het mengen van ingrediënten en zet de blender uit of trek de stekker uit het stopcontact. Laat de beker en de ingrediënten afkoelen tot kamertemperatuur voordat u de messen verwijdert.



Onderdelen kunnen heet worden bij langdurig gebruik.

Raak de aandrijfbus in de motorbasis of de aandrijfspie in het messenblok NIET aan.

Gebruik de bekens (waaronder de messen en de deksels) NIET in de magnetron, om schade of letsels te vermijden.

Opmerking: De hiervoor vermelde bekens zijn optionele accessoires bij de Ascent-blenders. Ga naar www.vitamix.com voor meer informatie.

⚠ WAARSCHUWING



Start nooit met een snelheid van meer dan 1 om brandwonden te voorkomen bij het verwerken van hete vloeistoffen in een grote houder. Vrijkomende stoom, spatten of ingrediënten kunnen gloeiend heet zijn. Start altijd op variabele snelheid 1 en verhoog de snelheid geleidelijk tot 10.

Gebruik de beker van 0,6 l (20 oz.) of kom van 240 ml (8 oz.) NIET om ingrediënten te verwarmen of hete vloeistoffen te mengen. Verwarmde ingrediënten en vloeistoffen kunnen interne druk creëren waardoor de beker kan barsten en letsels veroorzaakt kunnen worden.

Gebruik de blender NIET langer dan 75 seconden onafgebroken als u ingrediënten mengt met een beker en de messen.

Als een beker warm begint aan te voelen, begint te stomen of lucht vrij te geven, stop dan onmiddellijk met het mengen van ingrediënten en zet de blender uit of trek de stekker uit het stopcontact. Laat de beker en de ingrediënten afkoelen tot kamertemperatuur voordat u de messen verwijdt.

Onderdelen kunnen heet worden bij langdurig gebruik.

Raak de aandrijfbus in de motorbasis of de aandrijfspie in het messenblok NIET aan.

Gebruik de bekens (waaronder de messen en de deksels) NIET in de magnetron, om schade of letsels te vermijden.



BELANGRIJK! Gebruik altijd het deksel en de dekselstop voor de grote houder wanneer u met de blender werkt. Gebruik de blender nooit zonder te controleren of het deksel en de dekselstop stevig vastzitten. Wacht na het blenden tot de messen volledig tot stilstand zijn gekomen voordat u het deksel verwijdt of de houder/beker van de motorbasis haalt.

1. De aan-/uitschakelaar bevindt zich aan de rechterkant van de basis. Zet de aan-/uitschakelaar in de stand Aan (I). Op het bedieningspaneel wordt de aanduiding --- weergegeven als er geen houder is geplaatst op de blenderbasis.
2. Vul de houder zoals aangegeven in het recept of volgens de hieronder vermelde volgorde.

Grote houders

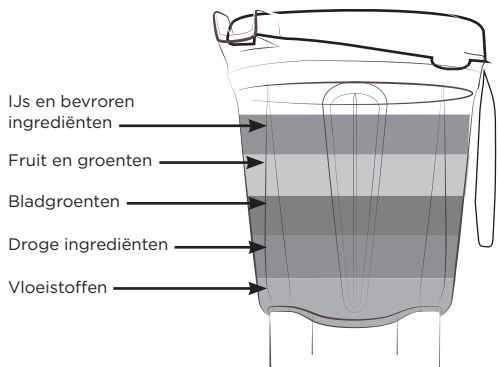

Opmerking: Ingrediënten voor bekens moeten in de omgekeerde volgorde van de grote houders worden toegevoegd.

Meng GEEN hete vloeistoffen in de beker van 0,6 l (20 oz.) of kom van 240 ml (8 oz.)!

Beker van 0,6 l (20 oz.)

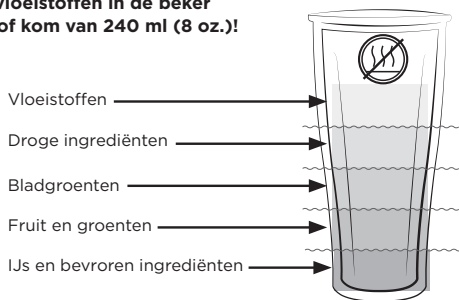

3. Voer een van de volgende procedures uit:

- Grote houders: plaats het deksel op de houder. Lijn een lipje van het deksel uit met de tuit van de houder, zodat u zeker weet dat het deksel goed aansluit en gesloten is. Duw het deksel op zijn plaats totdat de twee lipjes op de rand van de houder klikken. Plaats de dekselstop. Draai de dekselstop naar rechts om te vergrendelen.

- Bekers: breng een afdichting aan op de onderste schroefdraad van het messenblok. De afdichting moet nauw en gelijkmatig rond de schroefdraad passen. Zoek de twee pijltjes op het messenblok. Draai het messenblok naar rechts op de beker en zorg dat de pijltjes binnen het gemarkeerde gedeelte op de beker vallen. Draai het messenblok NIET te vast aan.



4. Plaats de houder (of beker en messenblok) op de basis van de blender. Na detectie van een houder/beker wordt variabele snelheid 1 weergegeven en is de blender klaar voor gebruik.

5. Voer een van de volgende procedures uit:

- Variabele snelheid gebruiken:
 - a. Draai de variabele-snelheidsknop naar links totdat variabele snelheid 1 wordt weergegeven op het bedieningspaneel.
 - b. Gebruik de pictogrammen +/- op het bedieningspaneel om een blenduur in te stellen.
 - c. Druk op Start/Stop. De messen beginnen te draaien en de timer begint de minuten en seconden af te tellen.
 - d. Draai de variabele-snelheidsdraaiknop tot op een positie tussen 1 en 10 tijdens de blendcyclus om de draaisnelheid van de messen te verhogen of te verlagen.
 - e. Draai de variabele-snelheidsdraaiknop aan het einde van de blendbewerking naar links in de stand Standby (⏻). Druk op Start/Stop.
- Programma's gebruiken:

Opmerking: Het soepprogramma is niet beschikbaar voor gebruik met bekens. Meng GEEN hete vloeistof in de beker of kom.

- a. Druk op het pictogram voor het gewenste programma. (De standaard programmaduur en variabele snelheid worden weergegeven op het bedieningspaneel.)
- b. Druk op Start/Stop om het programma te starten. (De blender zal automatisch stoppen op het einde van het programma.) Druk op elk willekeurig moment op Start/Stop om het programma te stoppen.

6. Als het mengsel niet meer draait:

- Grote houders: plaats de stamper door de dekselstop en roer tot het mengsel 'bubbelt'. Als dit niet werkt, druk dan op de aan-/uitschakelaar om de motor te stoppen. Verwijder de houder van de blenderbasis en verwijder de luchtbel van de messen met een rubberen spatel. Voeg vloeistof toe indien nodig. Plaats het deksel en de dekselstop terug. Plaats de houder weer op de blenderbasis en ga door met blenden.
- Bekers/kommen: druk op Start/Stop om de motor te stoppen. Wacht totdat de messen niet meer draaien. Verwijder de beker en het messenblok van de basis van de blender. Draai de beker om. Draai het messenblok los van de beker. Roer de ingrediënten. Voeg vloeistof toe indien nodig. Zet het messenblok terug, plaats het geheel op de houder en hervat de blendbewerking.

VOORAFGAAND AAN HET EERSTE GEBRUIK:

1. Veeg de basis af met een warme, vochtige doek en droog de basis met een zachte, droge doek. Was de houder, bekens, deksels, dekselstop en stamper in een warm sopje. Spoel alle onderdelen af. Droog ze af met een zachte, droge doek.
2. Kies een vlakke, droge en schone plaats op het keukenwerkblad. Steek de stekker van de blender in een geaard stopcontact.

Opmerking: Uw Vitamix-houder is ontworpen om volledig te worden gereinigd zonder de borgmoer en het messenblok te verwijderen. Probeer NIET om de borgmoer of het messenblok te verwijderen uit de houder. Onze procedures voor normale reiniging en zuivering, of een wascyclus in de vaatwasmachine zullen de houder en de onderdelen ervan grondig schoonmaken. Gebruik geen beschadigde houder. Neem ONMIDDELIJK contact op met de klantenservice van Vitamix.

Onderhoud en reiniging van grote houders:

Reinigen:

1. Vul de houder tot halverwege met warm water en voeg enkele druppels afwasmiddel toe.
2. Klik of druk het volledige 2-delige deksel in de gesloten positie.
3. Plaats de houder op de basis.
4. Druk op Start/Stop.
5. Verhoog de variabele snelheid geleidelijk tot 10.
6. Laat het apparaat 30 tot 60 seconden werken.
7. Draai de variabele-snelheidsdraaiknop terug tot variabele snelheid 1. Druk op Start/Stop.
8. Laat elk onderdeel leeglopen en spoel het af.

Zuivering: (Bleekmiddel) (Grote houders)

1. Volg de reinigingsinstructies hierboven.
2. Vul de houder tot halverwege met water en voeg 1 ½ theelepel vloeibaar bleekmiddel toe.
3. Klik of druk het volledige 2-delige deksel in de gesloten positie.
4. Plaats de houder op de basis.
5. Druk op Start/Stop.
6. Verhoog de variabele snelheid geleidelijk tot 10.
7. Laat het apparaat 30 tot 60 seconden werken.
8. Draai de variabele-snelheidsdraaiknop terug tot variabele snelheid 1. Druk op Start/Stop.
9. Laat het mengsel in de houder daarna nog anderhalve minuut trekken.
10. Giet het bleekmiddelmengsel uit de houder. Laat de houder drogen aan de lucht. Niet spoelen na de zuivering.

Zuivering: (Azijn) (Grote houders)

1. Volg de reinigingsinstructies hierboven.
2. Maak de azijnoplossing: los voor de houder van 2 l (64 oz.) 475 ml azijn op in 475 ml water.
3. Klik of druk het volledige 2-delige deksel in de gesloten positie.
4. Plaats de houder op de basis.
5. Druk op Start/Stop.
6. Verhoog de variabele snelheid geleidelijk tot 10.
7. Laat het apparaat 30 tot 60 seconden werken.
8. Draai de variabele-snelheidsdraaiknop terug tot variabele snelheid 1. Druk op Start/Stop.
9. Laat het mengsel nog 3 minuten lang in de houder. De totale duur voor contact tussen de azijnoplossing en de houder moet gelijk zijn aan 5 minuten.
10. Giet de azijnoplossing uit de houder over het binnenoppervlak van het 2-delige deksel. Herhaal de zuiveringsprocedure.
11. Laat de houder en het deksel drogen aan de lucht. Niet spoelen na de zuivering. Spoel de houder en het deksel indien nodig voor het volgende gebruik.

Deksel, dekselstop, centreerstuk en stamper

De onderdelen zijn vaatwasserbestendig. U kunt de onderdelen ook wassen in een warm sopje. Spoel de onderdelen onder stromend water en droog ze af.

Reiniging ter plaatse: Beker van 0,6 l (20 oz.) en kom van 240 ml (8 oz.)

1. Vul de houder voor de helft met water en voeg een paar druppels afwasmiddel toe. MENG GEEN HEET WATER MET DE BLENDER.
2. Breng een afdichting aan op de onderste schroefdraad van het messenblok. De afdichting moet nauw en gelijkmatig rond de schroefdraad passen. Draai het messenblok naar rechts op de beker tot deze net vastzit.
3. Plaats de beker en het messenblok op de basis.
4. Druk op Start/Stop. Verhoog de variabele snelheid geleidelijk tot 10.
5. Laat het apparaat 30 tot 60 seconden werken.
6. Draai de variabele-snelheidsdraaiknop terug tot variabele snelheid 1. Druk op Start/Stop.
7. Laat elk onderdeel leeglopen en spoel het af.

Zuivering: (Bleekmiddel) beker van 0,6 l (20 oz.) en kom van 240 ml (8 oz.)

1. Volg de reinigingsinstructies hierboven.
2. Vul de houder voor de helft met water en voeg één of twee theelepels vloeibaar bleekmiddel toe. MENG GEEN HEET WATER MET DE BLENDER.
3. Breng een afdichting aan op de onderste schroefdraad van het messenblok. De afdichting moet nauw en gelijkmatig rond de schroefdraad passen. Draai het messenblok naar rechts op de beker tot deze net vastzit.
4. Plaats de beker en het messenblok op de basis.
5. Druk op Start/Stop.
6. Verhoog de variabele snelheid geleidelijk tot 10.
7. Laat het apparaat 30 tot 60 seconden werken.
8. Draai de variabele-snelheidsdraaiknop terug tot variabele snelheid 1. Druk op Start/Stop.
9. Laat het mengsel in de houder daarna nog anderhalve minuut trekken.
10. Giet het bleekmiddelmengsel uit de houder. Laat de houder drogen aan de lucht. Niet spoelen na de zuivering.

De Beker van 0,6 l (20 oz.) en kom van 240 ml (8 oz.) zuiveren met azijn (minimumzuurgraad 5%):

- Opmerking:** Bij een hogere zuurheidsgraad kan de hoeveelheid water worden verhoogd om een oplossing van minstens 2,5% te krijgen. Bijvoorbeeld: bij een zuurheidsgraad van 10% wordt 1 deel azijn en 3 delen water gebruikt.
1. Volg de reinigingsinstructies hierboven.
 2. Vul de houder met 150 ml water en 150 ml witte azijn (60 ml water en 60 ml witte azijn). MENG GEEN HEET WATER MET DE BLENDER.
 3. Breng een afdichting aan op de onderste schroefdraad van het messenblok. De afdichting moet nauw en gelijkmatig rond de schroefdraad passen. Draai het messenblok naar rechts op de beker tot deze net vastzit. Plaats de beker en het messenblok op de basis.
 4. Gebruik variabele snelheid:
 - a. Druk op Start/Stop.
 - b. Verhoog de variabele snelheid geleidelijk tot 10.
 - c. Laat het apparaat zestig seconden draaien.
 - d. Draai de variabele-snelheidsdraaiknop terug tot variabele snelheid 1. Druk op Start/Stop.
 5. Laat het mengsel nog 4 minuten in de houder (totale tijd 5 minuten).
 6. Giet het azijnmengsel weg. Laat de houder drogen aan de lucht. Niet spoelen na de zuivering.

⚠ WAARSCHUWING



Letsels en schade vermijden.

Schakel de blender uit voor reiniging en trek de stekker uit het stopcontact om onbedoelde activering te voorkomen.

⚠ WAARSCHUWING



Gevaar voor elektrische schok.

Koppel altijd de voeding los voordat u de blenderbasis reinigt of wanneer het apparaat niet in gebruik is.

Plaats de blenderbasis niet in water of andere vloeistoffen.

Het niet opvolgen van deze instructies kan de dood of een elektrische schok tot gevolg hebben.

Blenderbasis

1. Schakel de blender uit en trek de stekker uit het stopcontact.
2. Maak de buitenkant schoon met een zachte, vochtige doek of spons die in een mild, warm sopje is ondergedompeld. Plaats de blenderbasis niet in water. Het centreerstuk kan worden verwijderd om het grondiger schoon te maken.
3. Droog onmiddellijk alle oppervlakken en maak ze glanzend met een zachte doek.

10 jaar volledige garantie op het apparaat**1. PRODUCTREGISTRATIE.**

U kunt uw product online registreren op vitamix.com/warranty of door naar de klantenservice te telefoneren op het nummer 0800 587 0019 of 1.440.235.4840. Als u uw product niet registreert, heeft dit geen invloed op uw recht op garantie. Door uw product te registreren, kan Vitamix u echter beter van dienst zijn met betrekking tot klantenservice.

2. BEROEP OP GARANTIEDEKKING

Deze garantie wordt door Vitamix alleen voor persoonlijk, huishoudelijk gebruik aangeboden aan de eigenaar van deze blender. Deze garantie geldt niet voor producten die worden gebruikt voor commerciële doeleinden, verhuring en wederverkoop. Als de blender van eigenaar verandert tijdens de periode van 10 jaar, kunnen de gegevens van de eigenaar worden bijgewerkt op vitamix.com.

3. WAT IS ER GEDEKT?

Vitamix garandeert de eigenaar dat defecten aan deze blender **(een 'blender' bestaat uit een motorbasis, houder(s), deksels en stamper(s) die samen worden gekocht)** die binnen 10 jaar na aankoop voorkomen door materiële gebreken, gebreken in verband met de uitvoering of gebreken die voortkomen uit normale slijtage bij huishoudelijk gebruik, binnen 30 dagen na ontvangst van de geretourneerde blender gratis zullen worden gerepareerd, of dat defecte onderdelen van de blender gratis zullen worden vervangen.

Als Vitamix oordeelt dat de defecte blender of het defecte onderdeel niet kan worden gerepareerd, kan Vitamix ofwel (A) de blender gratis vervangen ofwel (B) de volledige aankoopprijs terugbetalen aan de eigenaar, tenzij de eigenaar voorafgaand schriftelijk zijn voorkeur meedeelt aan Vitamix.

4. WAT IS ER NIET GEDEKT?

Deze garantie is niet van toepassing voor blenders die commercieel of in niet-huishoudelijke toepassingen worden gebruikt. Deze garantie dekt geen cosmetische veranderingen die geen invloed hebben op de prestaties, zoals ontkleuring, effecten door gebruik van schuur- of schoonmaakmiddelen of aangekoekt voedsel. Deze garantie is alleen geldig als de blender wordt gebruikt en onderhouden overeenkomstig de instructies, waarschuwingen en veiligheidsmaatregelen in de gebruikershandleiding.

Houders: het verwerken van bepaalde kruiden en specerijen in de houder/beker zal leiden tot cosmetische alteratie van de houder/beker en kan vroegtijdige slijtage van de messen veroorzaken. Sporen van zand, ruwe korrels en schurende kruiden zullen de messen ook vroegtijdig doen slijten. Kruiden kunnen vluchtige oliën bevatten en de houder/beker kan de oliën vasthouden, waardoor blijvende ontkleuring ontstaat.

Vitamix is niet verantwoordelijk voor de kosten van niet-toegestane reparaties onder garantie.

REPARATIE, VERVANGING OF TERUGBETALING VAN DE AANKOOPPRIJS ZIJN DE ENIGE RECHTSMIDDELEN VAN DE KOPER EN DE ENIGE AANSPRAKELIJKHEID VAN VITAMIX ONDER DEZE GARANTIE. GEEN ENKELE WERKNEMER OF VERTEGENWOORDIGER VAN VITAMIX IS BEVOEGD OM AANVULLENDE GARANTIE TE BIJEN OF WIJZIGINGEN TE MAKEN AAN DEZE GARANTIE DIE BINDEND KUNNEN ZIJN VOOR VITAMIX. DE KOPER MAG BIJGEVOLG NIET VERTROUWEN OP BIJKOMENDE VERKLARINGEN VAN EEN WERKNEMER OF VERTEGENWOORDIGER VAN VITAMIX. VITAMIX KAN IN GEEN GEVAL AANSPRAKELIJK ZIJN VOOR SPECIALE, INDIRECTE, INCIDENTELE OF GEVOLGSCHADE, INCLUSIEF EN ZONDER BEPERKING VAN VERLIES VAN WINST OF INKOMSTEN; OOK NIET OP BASIS VAN EEN CONTRACT, SCHADEVERGOEDING, GARANTIE, ONRECHTMATIGE DAAD (INCLUSIEF NALATIGHEID), RISICOAANSPRAKELIJKHEID OF ENIGE ANDERE WIJZE.

In bepaalde staten is geen beperking van garantie toegestaan. In dergelijke staten zijn de hiervoor vermelde beperkingen mogelijk niet van toepassing voor u. Buiten de V.S.A. en Canada kunnen andere garanties van toepassing zijn.

5. WANNEER VERVALT DEZE GARANTIE?

Bij misbruik, verkeerd gebruik, nalatigheid, wijziging van de blender, blootstelling aan abnormale of extreme voorwaarden of niet-naleving van de bedieningsinstructies in deze handleiding vervalt deze garantie.

De garantie vervalt ook als reparatie van de blender of een onderdeel ervan wordt uitgevoerd door andere partijen dan Vitamix of een door Vitamix erkende dienstverlener, of als een onderdeel van de blender waarvoor deze garantie geldt, wordt gebruikt in combinatie met een motorbasis of houder die niet uitdrukkelijk is goedgekeurd door Vitamix.

6. HOE KUNT U GOEDKEURING VRAGEN VOOR EEN RETOUR ONDER DEZE GARANTIE?

Voor onderhoud of reparatie kunt u contact opnemen met de klantenservice van Vitamix op het nummer 0800 587 0019 of 1.440.235.4840. Voor blenders die niet werden geregistreerd bij Vitamix zal naar de datum en het bewijs van aankoop worden gevraagd. Voor blenders die gedekt zijn door deze garantie zult u een goedkeuringsnummer voor retour krijgen, actuele verzendinstructies en een vooraf betaald retourlabel voor ophaling. Vitamix zal de standaard verzendkosten betalen bij retour van een blender voor service of reparatie onder garantie, en om de blender na reparatie of vervanging onder garantie naar u terug te sturen. De koper is verantwoordelijk voor de kosten van speciale verzoeken voor verzending.

Binnen de V.S.A. en Canada wordt deze garantie direct uitgevoerd door de Vita-Mix Corporation.

Verenigde Staten

Vita-Mix Corporation
8615 Usher Road
Cleveland, Ohio 44138-2199
+1 800 848 2649
service@vitamix.com

Canada

Vita-Mix Corporation
200-1701 Shepherd Street East
Windsor, Ontario N8Y 4Y5
+1 800 848 2649
service@vitamix.com

Er wordt aangenomen dat u het geretourneerde product heeft geaccepteerd 'in de staat waarin het zich bevindt' bij aflevering, tenzij u Vitamix op de hoogte brengt van eventuele problemen - inclusief schade door verzending - binnen 48 uur na de aflevering.

INTERNATIONALE CONTACTEN

<p>EUROPA</p> <p>BELGIË Dalcq SA 86 Rue de Hainaut 6180 Courcelles België Tel.: +32 (0) 19 63 38 33 www.theblender.be</p> <p>BOSNIË EN HERZEGOVINA Enzita d.o.o. Pave Radana br. 15 Banja Luka, 78000 Bosnië en Herzegovina Tel.: +387 (0) 66 117 188 www.Enzita.ba info@enzita.ba</p> <p>BULGARIJE Enzita EOOD Simeonovsko shose 33 Sofia, 1000 Bulgarije Tel.: +389 (0) 76 487 171 www.Enzita.bg info@enzita.bg</p> <p>KROATIË Enzita d.o.o. Avenija Dubrovnik 15 Zagrebački velesajam (Kineski paviljon) Zagreb, 10020 Kroatië Tel.: +385 (0) 99 81 59 050 www.Enzita.hr info@enzita.hr</p> <p>TSJECHIË Traminal s.r.o. Kaprova 42/14 11000 Praag 1 Tsjechië Tel.: + 420 773 753 333 www.atranet.cz</p> <p>DENEMARKEN High on Life ApS Bakkelyvej 2 8680 Ry Denemarken Tel.: (+45) 42 78 32 76 info@highonlife.dk</p> <p>FRANKRIJK Wismer S.A. Zone Inova 3000 – allée n°5 88150 Thaon-les-Vosges Frankrijk Tel.: +33 (0)3 29 82 27 71 www.wismer.fr</p>	<p>FINLAND Primulator Oy Työpajankatu 10A FI- 00580 Helsinki Finland Tel.: (+358) 972 60622 www.theblender.fi</p> <p>ITALIË KUNZI S.p.A. Via L. Ariosto, 19 - I - 20091 Bresso (MI) Italië Tel.: (+39) 02 61 45 16 1 Fax: (+39) 02 66 500 553 www.kunzi.it info@kunzi.it</p> <p>OOST-EUROPA Hollaender Elektro GmbH & Co.KG Flinschstrasse 35, 60388 Frankfurt Duitsland Tel.: +49 69 4990131 gmbh@hollaender-elektro.de</p> <p>IJSLAND Kaelitaekni Ltd. Rauðagerði 25 108 Reykjavik IJsland Tel.: (+49) 89.864987.0 www.cooltech.is</p> <p>LITOUWEN Zaliavalgis.lt Dovanu stotele UAB Pamenkalnio g. 1 01116 Vilnius, Litouwen Tel.: (+370) 52611011 Tel.: (+370) 61562740 www.zaliavalgis.lt info@zaliavalgis.lt</p> <p>LUXEMBURG Dalcq SA 86 Rue de Hainaut 6180 Courcelles België Tel.: +32 (0) 19 63 38 33 www.theblender.be</p> <p>MACEDONIË Nutri Vita Mile Pop Jordanov 23a/51000 Skopje Macedonië Tel.: (+389) 70 272 072 www.vitamix.mk</p>	<p>MONTENEGRO Enzita d.o.o. Podgorica, 1000 Montenegro Tel.: +381 (0) 65 21 550 65 www.Enzita.me info@enzita.me</p> <p>NEDERLAND MultiBrands Marketing & Sales BV Heereweg 337-A 2161 BL Sassenheim Nederland Tel.: +31 (0) 252 241240 Fax: +31 (0) 252 241244 info@multibrands.nl</p> <p>NOORWEGEN Lindenbaum Agenturer AB Hardemogatan 7 S-124 67 Bandhagen Zweden Tel.: (+46) 857 034 777 www.theblender.se info@theblender.se</p> <p>POLEN Logo S.C. Ul. Kraszowicka 81 58-100 Świdnica Polen Tel.: (+48) 71735 66 60 www.bestblender.pl info@bestblender.pl</p> <p>ROEMENIË Quark S.R.L. Str. Mizil 2B, Sector 3032265 Boekarest Roemenië Tel.: (+40) 21 345 1725 www.BeOrganic.ro office@quark.com.ro</p> <p>SERVIË Enzita d.o.o. Leposave Vujošević 11/14 Belgrado, 11000 Servië Tel.: +381 (0) 65 21 550 65 www.Enzita.rs info@enzita.rs</p> <p>SPANJE CONASI Carlos V n°4 Bajos 23680 Alcalá la Real (Jaén) Spanje Tel.: (+34) 953 10 25 60 www.conasi.eu info@conasi.eu</p>	<p>SLOWAKIJE Settour Slovakia spol. s r.o. Lazaretská 29 811 09 Bratislava Slowakije Tel.: +421 2 52932868-9 amatko@settour.sk</p> <p>ZWEDEN Lindenbaum Agenturer AB Hardemogatan 7 S-124 67 Bandhagen Zweden Tel.: (+46) 08-570 347 77 www.theblender.se</p> <p>DUITSLAND, OOSTENRIJK, ZWITSERLAND Vita-Mix GmbH Kurfuerstendamm 21 10719 Berlin Duitsland Tel.: (+49) 800 8482 6491 www.vitamix.de</p> <p>DUITSLAND Keimling Naturkost GmbH Zum Fruchthof 7a 21614 Buxtehude Duitsland Tel.: (+49) 4161 51 160 www.keimling.de</p> <p>OOSTENRIJK Hollaender Elektro GmbH & Co.KG Flinschstrasse 35, 60388 Frankfurt Duitsland Tel.: +49 69 4990131 gmbh@hollaender-elektro.de</p> <p>ZWITSERLAND Keimling Naturkost Fürstenlandstrasse 96 9014 St. Gallen Zwitserland Tel.: 0800 534 654 www.keimling.ch</p> <p>VERENIGD KONINKRIJK EN IERLAND Vita-Mix Europe LTD Regus Woburn Place 16 Upper Woburn Place Office number 318 Londen WC1H 0AF Tel.: (+44) 0800 587 0019 www.vitamix.co.uk</p>	<p>AFRIKA EN MIDDEN-OOSTEN</p> <p>ZUID-AFRIKA CONGLOMUS CC T/A HEALTHMAKERS 9 Hoog Street Utrecht ZA Tel.: +(27) 34 331 4824 www.healthmakers.co.za sales@healthmakers.co.za</p> <p>ISRAËL New Horizon Maskit 27 Herzlia 46733 Israël Tel.: (+972) 9 9576422 Tel.: (+972) 1 700 70 2009 www.newhorizon.co.il</p> <p>BAHREIN, KOEWEIT, OMAN, QATAR EN SAOEDI-ARABIË 4Homes FZCO PO Box 61379, Dubai UAE. Tel.: +971 4 3807611 Fax: +971 4 387612 4homes@4homes.ae www.tavolashop.com</p> <p>VERENIGDE ARABISCHE EMIRATEN Vitality General Trading LLC PO Box 73265 Dubai Verenigde Arabische Emiraten Tel.: +971 (0) 561 089 662 www.vitality.ae info@vitality.ae</p> <p>4Homes FZCO PO Box 61379, Dubai UAE. Tel.: +971 4 3807611 Fax: +971 4 387612 4homes@4homes.ae www.tavolashop.com</p>	<p>CHINA Hunan Covinda Robotic Technology Co., Ltd 348W Tongzipo Road, Changsha High-tech Development Zone, Hunan, China Tel.: 400-660-8885 vitamix-FAQ@covinda.com</p> <p>HONG KONG PRC Total Nutrition Center Ltd. Room 901-902 9/F Kingdom Power Commercial Building 32-36 Des Voeux Road West Hongkong Tel.: (+852) 2881.8270</p>
---	--	--	--	--	---

A2300i - JA A2500i-TEHOSEKOITTIMET

Ascent Series

VM0195D VM0195A

 Jotkin mallit eivät ole saatavilla kaikissa maissa

TEKNISET TIEDOT

Jännite:	220-240 V	Korkeus (kun rungossa on 2 litran astia): 43,2 cm
Taajuus:	50-60 Hz	Leveys: 20,3 cm
Watit:	1200-1400 W	Syvyys: 28 cm

- Bluetooth-lähetystaajuus = 2402-2480 MHz/Maksimi radiotaajuusteho = 0,001 W
- Near Field Communication (NFC) käyttötaajuus = 13,56 MHz
- Täten Vita-Mix Manufacturing Corporation ilmoittaa, että tämä tuote on direktiivin 2014/53/EU mukainen. Täydellinen versio EU:n vaatimustenmukaisuustodistuksesta löytyy seuraavista internet-osoitteista:

<https://www.vitamix.com/Corporate-Information/Corporate-Policies/EU-Declaration-of-Conformity>

<https://www.vitamix.co.uk/Corporate-Information/Corporate-Policies/EU-Declaration-of-Conformity>

<https://www.vitamix.de/Informationen-zum-Unternehmen/Unternehmensgrundsätze/EU-Declaration-of-Conformity>

⚠ TÄRKEÄ HUOMAUTUS



Muutokset tai muokkaukset, joita vaatimustenmukaisuudesta vastaava taho ei erikseen ole hyväksynyt, voivat mitätöidä käyttäjän oikeuden käyttää tätä laitetta.

SYMBOLIT

	Varoitus ja huomautus
	ÄLÄ KOSKAAN kosketa liikkuvia osia. Älä laita käsiä ja keittiövälineitä sekoitusastiaan.
	Sähköiskun vaara
	Laitte kuumenee kuumia nesteitä sekoitettaessa
	Irrota virtajohto, kun laite ei ole käytössä, ennen puhdistamista tai kun vaihdat laitteeseen osia tai ennen kuin kosketat osia, jotka liikkuvat tehosekoittimen ollessa käynnissä.
	Käytä laitetta vain, kun kansi ja kannen tulppa ovat paikoillaan.
	Lue omistajan käsikirja huolellisesti
	ÄLÄ upota laitetta veteen
	Osat kuumenevat pitkäaikaisessa käytössä. ÄLÄ kosketa moottoriyksikön vetojalustaa tai muuntajan vetouraa
	ÄLÄ käytä 20 oz. (0,6 L) tai 8 oz. (240 ml) astiaa aineiden lämmittämiseen tai kuumien nesteiden sekoittamiseen.
	Vaurioiden tai henkilövammojen välttämiseksi ÄLÄ käytä astioita (kuten terärunkoa ja kansia) mikroaaltouunissa.

I/O	Virtakytkin
	Käynnistys/pysäytys
	Pulssi
OhjelmasyMBOLIT (vastaavat Vitamix-reseptiä) - Huom. Ascent A2300i ei sisällä ohjelmia	
	Smoothiet
	Jäädytetyt jälkiruoat
	Keitto

 **Vitamix**

Inspiroidu

vitamix.com



VAROITUS: Jotta vältät vakavien vammojen riskit käyttäessäsi Vitamix®-tehosekoitinta, noudata perusvaroitoimia, kuten seuraavia. **LUE KAIKKI OHJEET, SUOJATOIMENPITEET JA VAROITUKSET ENNEN TEHOSEKOITTIMEN KÄYTTÖÄ.**

- Lue kaikki ohjeet.
- Käytä tehosekoitinta vain siihen käyttöön, mihin se on tarkoitettu.
- Laitetta ei ole tarkoitettu sellaisten henkilöiden käytettäväksi, joiden fyysiset, sensoriset tai henkiset kyvyt ovat rajoittuneet tai joilla ei ole laitteen, tuntemusta tai kokemusta sen käytöstä. Jos tehosekoitinta käyttävät lapset tai aisteiltaan rajoittuneet henkilöt tai laitetta käytetään heidän läheisyydessään, käyttöä on valvottava huolellisesti. Älä anna lasten leikkiä tehosekoittimella.
- VAROITUS:** Välttääksesi tahattoman aktivoitumisen, sammuta laite ja irrota se pistokkeesta, kun sitä ei käytetä, ennen kuin laitat siihen osia tai otat niitä irti sekä ennen puhdistamista.
- HUOMIO:** Jotta vältät lämpökatkeamisen käänteisen toiminnan aiheuttaman vaaran, tätä tehosekoitinta ei saa kytkeä ulkoiseen kytkentälaitteeseen, kuten ajastimeen, tai liittää piiriin, joka kytketään säännöllisesti päälle ja pois päältä.
- Sähköiskuvaaran välttämiseksi älä aseta tehosekoittimen runkoa veteen tai muuhun nesteeseen.
- Tarkista aina, että laitteen virta on sammutettu, ennen kuin kytket pistokkeen pistorasiaan. Kun laitetta ei käytetä, sammuta ensin virta ja irrota sitten pistoke pistorasiasta.
- Ohjauspaneelin valaistut kuvakkeet ja numerot ilmaisevat, että laite on käyttövalmis. Vältä tahatonta kosketusnäytön koskettamista.
- Vältä liikkuvien osien koskettamista.
- Älä käytä tehosekoitinta, jos sen johto tai pistoke ovat vaurioituneet tai sen jälkeen, kun tehosekoittimessa on ollut vikaa tai se on pudonnut tai vaurioitunut jollakin tavalla. Soita Vitamix-asiakaspalveluun numeroon 1 800 848 2649 tai 1 440 235 4840 tai lähetä sähköpostia osoitteeseen email service@vitamix.com, jos laitetta on utkittava, korjattava tai säädettävä tai jos se on vaihdettava. Jos laite on hankittu muualta kuin Yhdysvalloista tai Kanadasta, ota yhteyttä paikalliseen Vitamix-jälleenmyyjään.
- Keittiössäsi voi olla GF1-virtapiirejä. Yleensä ne ovat pistorasioissa lähellä allasta. Jos tehosekoitin ei toimi, irrota virtajohto. Nollaa seinäpistorasia tai virtapiiri. Jos virtapiiri laukeaa edelleen, irrota tehosekoitin pistorasiasta. Anna tehosekoittimen levätä 24 tunnin ajan, ennen kuin yrität käyttää sitä uudelleen. Jos ongelma jatkuu, ota yhteyttä Vitamix-asiakaspalveluun.
- Tehosekoittimen osien muuttaminen tai muokkaaminen sekä muiden kuin Vitamixin valtuuttamien aitojen varaosien käyttäminen voi aiheuttaa tulipalon, sähköiskun tai vamman ja mitätöidä takuun.
- Jos tämän tehosekoittimen kanssa käytetään lisälaitteita (esim. säilöntäästioita), joita Vitamix ei ole nimenomaisesti valtuuttanut tai myy, seurauksena voi olla tulipalo, sähköisku tai henkilövahinko. Tällainen käyttö mitätöi takuun.
- Älä käytä ulkotiloissa.
- Älä päästä virtajohtoa roikkumaan pöydän tai pöytätasen reunalta.
- Älä laita moottorirunkoa tai astiaa kuumaa kaasua- tai sähköhellan päälle tai lähelle tai lämmitettyyn uuniin.
- Älä laita käsiä ja keittiövälineitä sekoitusastian sekoittamisen aikana vakavien henkilövahinkojen tai tehosekoittimen vaurioitumisen estämiseksi. Kumikaavinta tai lastaa voidaan käyttää, mutta vain tehosekoittimen ollessa pois käynnistä.
- Sekoitusauvauva tulee käyttää vain kannen ollessa paikoillaan.
- Terät ovat teräviä. Puhdista laite teräkokooppaan ympäriltä erittäin varovasti henkilövahinkojen välttämiseksi. Voit vähentää henkilövahinkojen vaaraa asettamalla teräkokooppaan moottoriyksikköön vain Vitamix-astiaan koottuna.
- Erityistä varovaisuutta on noudatettava, kun käsitellään teräviä leikkuuteriä tai tyhjenetään tai puhdistetaan sekoitusastia.
- Älä jätä vieraita esineitä, kuten lusikoita, haarukoita, veitsiä tai kannen tulppaa sekoitusastiaan, sillä ne vahingoittavat teriä ja laitteen muita osia, kun kone käynnistetään. Ne voivat myös aiheuttaa henkilövahinkoja.
- Älä koskaan yritä käyttää konetta, jonka terät ovat vahingoittuneet.
- Älä koskaan yritä käyttää laitetta, kun keskityspehmike on irrotettu.
- Käytä tehosekoitinta vain, kun kansi ja kannen tulppa ovat tiukasti paikoillaan. Irrota kannen tulppa vain lisätäksesi ainesosia tai käyttääksesi sekoitusauvauva.
- ÄLÄ irrota kantta, kun terät pyörivät. Irrota kannen tulppa vain lisätäksesi ainesosia tai käyttääksesi sekoitusauvauva. Jos kansi irrotetaan käytön aikana, moottorirunko pysähtyy eikä käynnisty, kunnes kansi ja kannen tulppa on laitettu takaisin kiinni astiaan.
- ÄLÄ kumoa kannen liitosmekanismin tarkoitusta.
- Älä täytä 64 oz. (2 L) säiliötä, 20 oz. (0,6 L) kuppia tai 8 oz. (240 ml) astiaa maksimikapasiteettimerkin yli välttääksesi loukkaantumisen vaaran, joka aiheutuu kannen ja säiliön vaurioitumisesta.
- Kun sekoitat kuumia nesteitä tai aineksia suuressa 1,9 litran (64 unssin) astiassa, ole varovainen. Roiskeet tai kuumaa höyryä voivat aiheuttaa

palovammoja. Aloita sekoittaminen aina pienimmällä nopeudella 1. Palovammojen välttämiseksi suojaa kädet ja paljas iho, kun avaat kannen.

- ÄLÄ käytä 20 oz. (0,6 L) astiaa tai 8 oz. (240 ml) astiaa ainesten lämmittämiseen tai kuumien nesteiden sekoittamiseen. Lämmitetyt ainesosat ja nesteet saattavat aiheuttaa painetta, jonka seurauksena astia voi särkyä ja aiheuttaa vahinkoja.
- ÄLÄ käytä laitetta jatkuvasti yli 75 sekunnin ajan, kun sekoitat astian ja terärungon avulla.
- Jos astia alkaa tuntua lämpimältä tai jos siitä vapautuu höyryä tai painetta, lopeta sekoittaminen välittömästi ja sammuta tehosekoitin tai irrota se pistorasiasta. Anna astian ja ainesten jäähtyä huoneenlämpötilaan ennen kuin irrotat terärungon.
- ÄLÄ käytä astioita (mukaan lukien terärunko tai kannet) mikroaaltouunissa.
- Kun valmistat pähkinävoita tai öljypohjaisia ruokia, älä sekoita yli minuuttia sen jälkeen, kun seos alkaa pyöriä sekoitusastiassa. Jos laitetta käytetään pitkiä aikoja, se voi ylikuumentua.
- Varmista, että astiat ja terärunko ovat samassa tasossa keskityspehmikkeen kanssa. Näin varmistat, että vetoura on kiinni jalustassa ennen laitteen käyttämistä.
- Käytä aina teräyksikön sinettiä ja kiinnitä astia kunnolla teräyksikköön ennen sekoittamista.
- Älä koskaan aseta terärunkoa sekoitussovittimeen, jos astia ei ole kiinnitettyinä.
- Tehosekoitin nollaa itsensä jännitepiikkien sattuessa, ja ajastin nollaantuu näyttämään "0". Tämä on tehosekoittimen normaali toimintatapa, jolla vällytään vaaroilta, kun sitä käytetään oikein. Ajastin on vain käyttöä helpottava toiminto, jota ei pidetä tehosekoittimen toiminnan kannalta elintärkeänä toimintona.

SÄILYTÄ NÄMÄ OHJEET

⚠ VAROITUS		
	<p>Henkilövahinkojen välttämiseksi.</p> <p>Lue käsikirja huolellisesti ennen tämän laitteen käyttöä.</p>	

TURVALLISTA KÄYTTÖÄ KOSKEVIA TÄRKEITÄ OHJEITA

Tämä tuote on tarkoitettu vain KOTITALOUSKÄYTTÖÖN, sitä ole tarkoitettu kaupallista käyttöä varten.

Älä jätä Vitamix-tehosekoitinta ilman valvontaa sen ollessa toiminnassa.

Vain Vitamix tai Vitamixin valtuuttama huoltoiliike saa korjata, huoltaa tai vaihtaa osia.

HUOMIO NÄIDEN TÄRKEIDEN VAROTOIMIEN JA TURVALLISTA KÄYTTÖÄ KOSKEVIEN OHJEIDEN NUODATTAMATTA JÄTTÄMINEN ON VITAMIX-TEHOSEKOITTIMEN VÄÄRINKÄYTTÖÄ, JOKA VOI MITÄTÖIDÄ TAKUUN JA AIHEUTTAA VAKAVAN LOUKKAANTUMISRISKIN.

⚠ VAROITUS		
	<p>Sähköiskun vaara.</p> <p>Käytä VAIN maadoitettua pistorasiaa.</p> <p>ÄLÄ irrota maadoitusta.</p> <p>ÄLÄ käytä sovittinta.</p> <p>ÄLÄ käytä jatkojohtoa.</p> <p>Irrota aina virtajohto ennen moottoriyksikön puhdistamista tai kun laitetta ei käytetä.</p> <p>Älä laita moottoriyksikköä veteen tai muuhun nesteeseen.</p> <p>Ohjeiden noudattamatta jättäminen voi aiheuttaa kuoleman tai sähköiskun.</p>	

Teknologia - Tehosekoitin, sekoitusastiat ja muut astiat viestivät keskenään langattoman teknologian avulla. Jokainen astia on ohjelmoitu toimimaan alustassa optimaalisen suorituskykyisesti koosta ja toiminnosta riippuen.

Vanhat Vitamix-sekoitusastiat - Vanhat Vitamix-sekoitusastiat eivät toimi Ascent-tehosekoittimen rungossa. Vanhat koneet ovat Vitamix C Series, G Series ja S Series. Saat lisätietoja Vitamix-tuotteista osoitteesta vitamix.com.

Virtakytkin (I/O) - Virtakytkin (I/O) sijaitsee alustan oikealla puolella. Virtakytkimellä säädetään koneeseen tulevaa virtaa.

Lepotila - Tehosekoitin siirtyy lepotilaan, jos ohjauspaneelia ei käytetä 60 sekuntiin. Näyttö himmenee. Poistu lepotilasta kääntämällä nopeusvalitsinta haluttuun nopeuteen tai seuraavaan sekoituksen ohjelmaan.

Sekoitusastian tunnistus - Ohjauspaneelissa näkyy kolme katkoviivaa (- - -), jos kannellinen sekoitusastia ei ole kiinni tehosekoittimen rungossa. Kun kannellinen sekoitusastia on paikoillaan, näytössä näkyy 0:00. Tehosekoitin ei käynnisty ennen kuin sekoitusastia ja kansi ovat paikoillaan.

Käynnistys/pysäytys (▶|◻) - Voit pysäyttää tehosekoittimen milloin tahansa painamalla Käynnistys/Pysäytys-painiketta (▶|◻).

Nopeudensäättö - Nopeudensäädön avulla voit valita nopeusvaihtoehdon 1 (hitain) - 10 (nopein).

Pulssi (⏏) - Kun painat tätä, terät pyörivät ohjauspaneelissa näkyvällä nopeudella.

Ajastimen käyttäminen - Ajastin laskee ylöspäin, kun käytät nopeusvaihtoehtoa, kunnes Käynnistys/Pysäytys-painiketta painetaan. Jokaiselle sekoitusastialle on ohjelmoitu suurin mahdollinen käyntiaika. Tehosekoitin sammuu automaattisesti, kun suurin mahdollinen käyntiaika on kulunut.

Ohjelmat - Kuvakkeet on lueteltu Vitamix-resepteissä. Tehosekoitin pysähtyy automaattisesti ohjelman päätyttyä. Voit pysäyttää ohjelman milloin tahansa painamalla Käynnistys/Pysäytys-painiketta. Ohjelma-aikoja ei voi säätää ajastintoiminnolla. Kun Käynnistys/Pysäytys-painiketta painetaan kesken ohjelman, kone pysähtyy, ja ohjelman aika nollautuu näytöllä käyttöajan alkuun. Jos valitsin liikutetaan Valmiustila-asentoon (⏏), 0:00 näkyy näytöllä.

Smoothiet (🍹) Jäädetyt jälkiruoat (🍰) Keitot (🍲)

Vikakoodit - Jos näytöllä näkyy vikakoodi, merkitse muistiin näytöllä vikakoodin jälkeen näkyvät numerot. Jos tarvitset apua, soita Vitamix-asiakaspalveluun tai jakelijallesi.

Moottori - Moottori on suunniteltu suojaamaan itseään ylikuumentumiselta. Jos tehosekoitin ei käynnisty heti, varmista, että yksikössä on virta ja virtakytkin on On-asennossa. Jos moottori on ylikuumentunut, anna sen jäähtyä 20–45 minuutin ajan.

Vinkkejä tehosekoittimen ylikuormituksen estämiseksi:

- Kun opettelet käyttämään tehosekoitinta, käytä vain Vitamix-reseptejä.
- Älä käytä reseptejä suositeltua alemmilla nopeuksilla.
- Älä käytä reseptejä suositeltua suuremmilla nopeuksilla.
- Älä käytä reseptejä suositeltua pidempään.
- Käsittele paksummat sekoitukset sekoitussauvan avulla ja varmista, että ainekset liikkuvat terien ympärillä.

Sekoitussauva - Tiettyyn sekoitusastian tarkoitettuja kansiä ja sekoitussauvoja ei saa käyttää erilaisten tai erikokoisten sekoitusastioiden kanssa. Käytä tehosekoittimen mukana toimitettua sekoitussauvaa. Sekoitusastia on täytettävä vain korkeintaan kaksi kolmasosaa, kun sekoitussauvaa käytetään sekoittamisen aikana. Jotta laite ei ylikuumentuisi, älä käytä sekoitussauvaa yhtäjaksoisesti kauemmin kuin 30 sekuntia.

On/Off-virtakytkin



A2500i-ohjauspaneeli



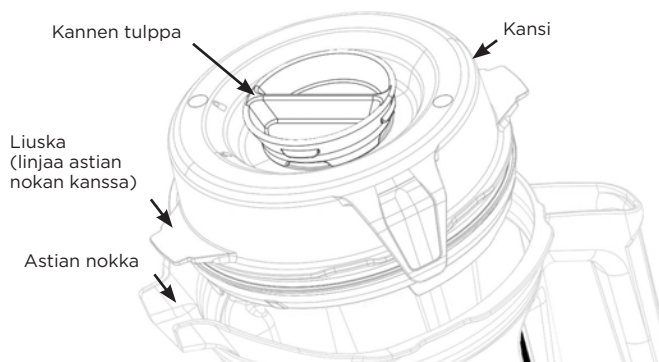
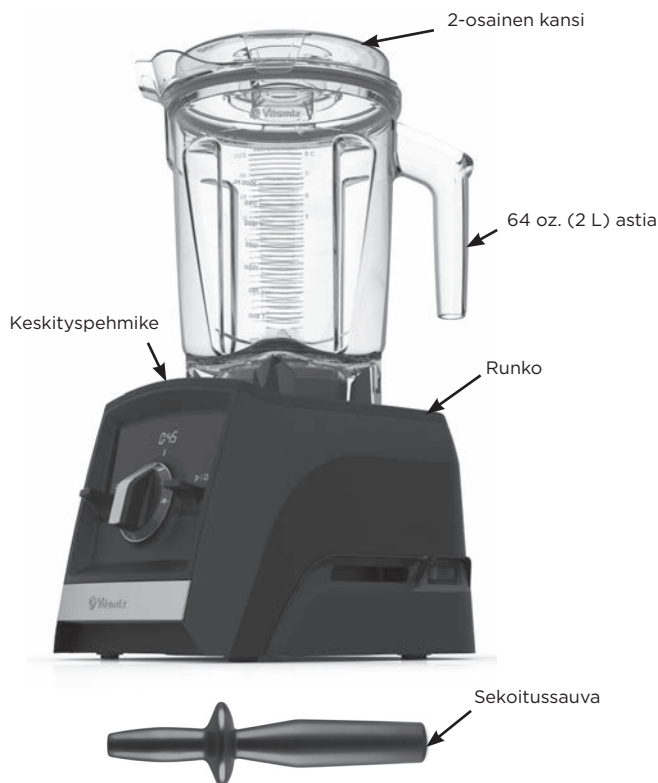

Sekoitusastia, kansi, kannen tulppa ja sekoitussauva

⚠ TÄRKEÄ HUOMAUTUS



Pyörivät terät voivat aiheuttaa vammoja.

Tiettyyn sekoitusastiaan tarkoitettuja kansiä ja sekoitussauvoja ei saa käyttää erilaisten tai erikoisten sekoitusastioiden kanssa. Käytä tehosekoittimen mukana toimitettua sekoitussauvaa.

- Käytä tehosekoitinta vain kannen ja kannen tulpan ollessa paikoillaan.
- Varmista aina ennen laitteen käyttöä, että kansi on kunnolla kiinni ja paikoillaan.
- Kannen tulpassa on mittamerkinnyt, joten sitä voi käyttää mittaussauvina.
- Aseta kannen tulppa sille tarkoitettu aukon kautta. Kiinnitä tulppa paikalleen kääntämällä sitä myötäpäivään. Irrota se kääntämällä sitä vastapäivään ja nostamalla se pois.
- Poista kannen tulppa, kun haluat käyttää sekoitussauvaa tai lisätä sekoitusastiaan aineksia.
- Vanhat Vitamix-sekoitusastiat (C-, G- ja S-sarjat) eivät toimi Ascent-tehosekoittimessa.

Lisävarusteet

Lisävarusteita on saatavilla luovien reseptien kehittelyä varten. Löydät tuotetarjouksia ja inspiraatiota osoitteesta vitamix.com.

⚠ VAROITUS



ÄLÄ käytä 20 oz. (0,6 L) astiaa tai 8 oz. (240 ml) astiaa aineiden lämmittämiseen tai kuumien nesteiden sekoittamiseen. Lämmitetyt ainesosat ja nesteet saattavat aiheuttaa painetta, jonka seurauksena astia voi särkyä ja aiheuttaa vahinkoja.

ÄLÄ käytä laitetta jatkuvasti yli 75 sekunnin ajan, kun sekoitat astian ja terärungon avulla.

Jos astia alkaa tuntua lämpimältä tai jos siitä vapautuu höyryä tai painetta, lopeta sekoittaminen välittömästi ja sammuta tehosekoitin tai irrota se pistorasiasta. Anna astian ja aineiden jäähtyä huoneenlämpötilaan ennen kuin irrotat terärungon.

Osat kuumenevat pitkäaikaisessa käytössä.

ÄLÄ kosketa moottorisyksikön vetojalustaa tai muuntajan vetouraa.

Vaurioiden tai henkilövammojen välttämiseksi ÄLÄ käytä astioita (kuten terärunkoa ja kansiä) mikroaaltouunissa.



Huom.: Tässä mainitut astiat ovat Ascent-tehosekoittimien lisävarusteita. Saat lisätietoja osoitteesta www.vitamix.com.

VAROITUS



Jotta vältät mahdolliset palovammat, älä koskaan käynnistä laitetta yli 1:n nopeusasetuksella, kun käsittelet kuumia nesteitä suuressa astiassa.

Nouseva höyry, roiskeet tai ainekset voivat aiheuttaa palovammoja. Aloita aina nopeusvaihtoehdosta 1 ja nosta sitten hitaasti arvoon 10.

ÄLÄ käytä 20 oz. (0,6 L) astiaa tai 8 oz. (240 ml) astiaa aineiden lämmittämiseen tai kuumien nesteiden sekoittamiseen. Lämmitetyt ainesosat ja nesteet saattavat aiheuttaa painetta, jonka seurauksena astia voi särkyä ja aiheuttaa vahinkoja.

ÄLÄ käytä laitetta jatkuvasti yli 75 sekunnin ajan, kun sekoitat astian ja terärungon avulla.

Jos astia alkaa tuntua lämpimältä tai jos siitä vapautuu höyryä tai painetta, lopeta sekoittaminen välittömästi ja sammuta tehosekoitin tai irrota se pistorasiasta. Anna astian ja aineiden jäähtyä huoneenlämpötilaan ennen kuin irrotat terärungon.

Osat kuumenevat pitkäaikaisessa käytössä.

ÄLÄ kosketa moottoriyksikön vetojalustaa tai muuntajan vetouraa.

Vaurioiden tai henkilövammojen välttämiseksi ÄLÄ käytä astioita (kuten terärunkoa ja kansiä) mikroaaltouunissa.



TÄRKEÄÄ! Käytä suuressa astiassa aina kannetta ja kannen tulppaa, kun kone on käynnissä. Varmista aina ennen laitteen käyttöä, että kansi ja kannen tulppa ovat kunnolla kiinni ja paikoillaan. Odota sekoittamisen jälkeen, että terät ovat pysähtyneet kokonaan, ennen kuin irrotat kannen tai astian tehosekoittimen rungosta.

1. Virtakytkin sijaitsee rungon oikealla puolella. Paina virtakytkin On (I) -asentoon. Kun tehosekoitin käynnistetään, --- näkyy ohjauspaneelissa, kun rungossa ei ole sekoitusastiaa.
2. Täytä sekoitusastia reseptin tai alla olevan täyttöohjeen mukaan.

Suuret astiat

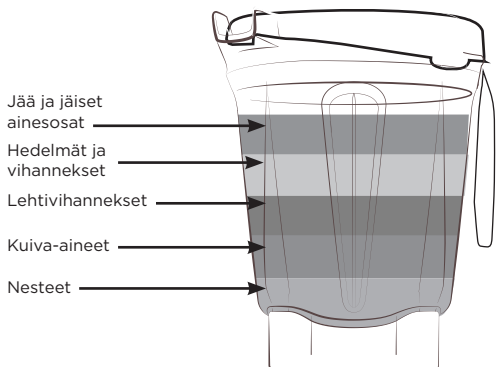

- Jää ja jäiset ainesosat
- Hedelmät ja vihannekset
- Lehtivihannekset
- Kuiva-aineet
- Nesteet

Huom.: Täytä ainekset pieniin astioihin päinvastaisessa järjestyksessä kuin suuriin astioihin.

ÄLÄ sekoita kuumia nesteitä 20 oz (0,6 L) tai 8 oz (240 ml) astioissa!

20 oz. (0,6 L) astia

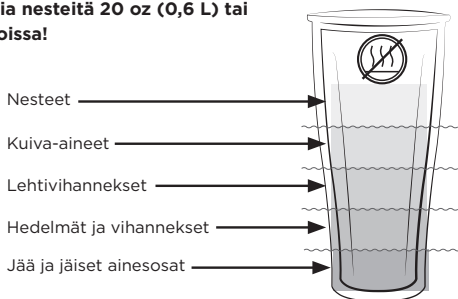

- Nesteet
- Kuiva-aineet
- Lehtivihannekset
- Hedelmät ja vihannekset
- Jää ja jäiset ainesosat

3. Tee jokin seuraavista:

- Suuret astiat: Aseta kansi astian päälle. Linjaa yksi kannen liuskoista astian nokan kanssa varmistaaksesi, että kansi on linjattu oikein ja pysyy kiinni tiiviisti. Työnnä kansi alas paikalleen, kunnes kaksi läppää napsahtavat sekoitusastian reunaan. Kiinnitä kannen tulppa. Lukitse kannen tulppa paikalleen kääntämällä sitä myötäpäivään.

- Astiat - Aseta tiiviste terärungon pohjauraan. Tiivisteen on oltava tiukasti ja tasaisesti uran ympärillä. Etsi terärungossa olevat kaksi nolta. Kiinnitä terärunko astiaan kääntämällä sitä myötäpäivään ja tarkista, että nuolet ovat astiassa merkityn alueen kohdalla. ÄLÄ kiristä liikaa.



4. Aseta sekoitusastia (tai astia ja terärunko) tehosekoittimen runkoon. Nopeusvalinta 1 näkyy, kun sekoitusastia / muu astia on havaittu ja tehosekoitin on käyttövalmis.

5. Tee jokin seuraavista:

- Nopeusvalinnan käyttäminen:
 - a. Käännä nopeusvalintapainiketta vastapäivään, kunnes ohjauspaneelissa näkyy nopeusvalinta 1.
 - b. Aseta sekoitusaika kuvakkeilla +/-.
 - c. Paina Käynnistys/Pysäytys-painiketta. Terät alkavat kääntyä ja ajastin laskee, kuinka monta minuuttia ja sekuntia sekoitus on ollut käynnissä.
 - d. Käännä nopeusvalintapainiketta arvoon 1-10 sekoituksen aikana, jos haluat pienentää tai suurentaa terien nopeutta.
 - e. Sekoituksen loppuvaiheessa, käännä nopeudenvälintasäädintä vastapäivään, laite menee valmiustilaan (⏻). Paina Käynnistys/Pysäytys-painiketta.

- Ohjelmien käyttäminen:

Huom.: Keitto-ohjelmaa ei voi käyttää pienten astioiden kanssa. ÄLÄ sekoita kuumia nesteitä pienissä astioissa.

- a. Paina halutun ohjelman kuvaketta. (Oletusohjelma ja nopeusvalinta-asetus näkyvät ohjauspaneelissa).
- b. Käynnistä ohjelma painamalla Käynnistys/Pysäytys-painiketta. (Tehosekoitin pysähtyy automaattisesti ohjelman päätyttyä.) Pysäytä ohjelma milloin tahansa painamalla Käynnistys/Pysäytys-painiketta.

6. Jos seos lakkaa pyörimästä:

- Suuret astiat: aseta sekoitussauva kannen tulpan läpi ja sekoita, kunnes seos pulpahtaa. Jos tämä ei auta, pysäytä moottori asettamalla virtakytkin On-asentoon. Irrota sekoitusastia tehosekoittimen rungosta ja painele ilmakuplaa pois terien luota kumilastalla. Lisää nestettä tarvittaessa. Vaihda kansi ja kannen tulppa. Aseta astia takaisin tehosekoittimen runkoon ja jatka sekoittamista.
- Pienetastiat - Sammuta moottori painamalla Käynnistys/Pysäytys-painiketta. Odota, kunnes terien pyöriminen päättyy. Irrota astia ja terärunko tehosekoittimen rungosta. Käännä astia ympäri. Irrota terärunko astiasta. Sekoita aineksia. Lisää nestettä tarvittaessa. Kiinnitä terärunko uudelleen, aseta astia tehosekoittimen runkoon ja jatka sekoittamista.

ENNEN ENSIMMÄISTÄ KÄYTTÖÄ:

1. Pyyhi runko lämpimällä, kostealla pyyhkeellä ja kuivaa se kuivalla ja pehmeällä pyyhkeellä. Pese sekoitusastia, muut astiat, kannet, kannen tulppa ja sekoitussauva lämpimällä saippuavedellä. Huuhtelee kaikki osat. Kuivaa ne kuivalla ja pehmeällä pyyhkeellä.
 2. Valitse pöytätasolta paikka, joka on tasainen, kuiva ja puhdas. Liitä tehosekoitin maadoitettuun, kolmehaaraiseen pistorasiaan.
- Huom.:** Vitamix-sekoitusastia on suunniteltu niin, että sen voi puhdistaa kokonaan irrottamatta kiinnikemutteria ja teräkökönpainoa. ÄLÄ yritä irrottaa kiinnikemutteria tai teräkökönpainoa sekoitusastista. Normaali puhdistusprosessimme tai pesu astianpesukoneessa takaa täydellisen ja perusteellisen puhdistuksen sekoitusastialle ja sen osille. Jos sekoitusastia on vaurioitunut, älä käytä sitä. Ota VÄLITTÖMÄSTI yhteyttä Vitamix-asiakaspalveluun.

Suurten astioiden hoito ja puhdistus:

Puhdistus:

1. Täytä astia puolilleen lämmintä vettä ja lisää muutama tippa nestemäistä astianpesuainetta.
2. Napsauta tai paina kaksiosainen kansi kokonaisuudessaan lukittuun asentoon.
3. Aseta sekoitusastia runkoon.
4. Paina Käynnistys/Pysäytys-painiketta.
5. Nosta nopeus hitaasti arvoon 10.
6. Anna laitteen käydä 30–60 sekuntia.
7. Käännä nopeusvalintapainike takaisin nopeusvalintaan 1. Paina Käynnistys/Pysäytys-painiketta.
8. Huuhtelee kaikki osat ja anna niiden kuivua.

Syväpuhdistus: (Kalkinpoistoaine) (täysikokoiset sekoitusastiat)

1. Noudata yllä mainittuja puhdistusohjeita.
2. Lisää sekoitusastian puoleen väliin vettä ja tipauta siihen 1 ½ teelusikallista nestemäistä kalkinpoistoaainetta.
3. Napsauta tai paina kaksiosainen kansi kokonaisuudessaan lukittuun asentoon.
4. Aseta sekoitusastia runkoon.
5. Paina Käynnistys/Pysäytys-painiketta.
6. Nosta nopeus hitaasti arvoon 10.
7. Anna laitteen käydä 30–60 sekuntia.
8. Käännä nopeusvalintapainike takaisin nopeusvalintaan 1. Paina Käynnistys/Pysäytys-painiketta.
9. Anna seoksen olla sekoitusastiasa vielä 1 ½ minuutin ajan.
10. Kaada valkaisuainesekoitus ulos. Anna sekoitusastian kuivua ympäristön lämpötilassa. Älä huuhtelee syväpuhdistuksen jälkeen.

Syväpuhdistus: (Viinietikka) (täysikokoiset sekoitusastiat)

1. Noudata yllä mainittuja puhdistusohjeita.
2. Valmista viinietikkaliuos: 64 oz. (2 L) asti - laimenna 475 ml etikkaa 475 ml:ssa vettä.
3. Napsauta tai paina kaksiosainen kansi kokonaisuudessaan lukittuun asentoon.
4. Aseta sekoitusastia runkoon.
5. Paina Käynnistys/Pysäytys-painiketta.
6. Nosta nopeus hitaasti arvoon 10.
7. Anna laitteen käydä 30–60 sekuntia.
8. Käännä nopeusvalintapainike takaisin nopeusvalintaan 1. Paina Käynnistys/Pysäytys-painiketta.
9. Anna seoksen olla sekoitusastiasa vielä 3 minuutin ajan. Viinietikkaliuoksen kokonaisvaikutusajan pitäisi olla viisi minuuttia.
10. Kaada viinietikkaliuos posti astiasta kaksiosaisen kannen sisäpinnan kautta. Toista puhdistusprosessi toisen kerran.
11. Anna sekoitusastian ja kannen kuivua. Älä huuhtelee syväpuhdistuksen jälkeen. Huuhtelee ne tarvittaessa ennen seuraavaa käyttöä.

Kannet, kannen tulppa, keskityspehmike ja sekoitussauva

Osat voi pestä astianpesukoneessa. Voit myös pestä osat lämpimässä saippuvedessä. Huuhtelee ne puhtaiksi juoksevassa vedessä ja kuivaa ne.

Puhdistus paikan päällä: (20 oz [0,6 L] ja 8 oz [240 ml] astiat)

1. Täytä astia puolilleen lämmintä vettä ja lisää muutama tippa nestemäistä astianpesuainetta. ÄLÄ SEKOITA KUUMAA VETTÄ.
2. Aseta tiiviste terärungon pohjauraan. Tiiviste on oltava tiukasti ja tasaisesti uran ympärillä. Kiinnitä terärunko astiaan kääntämällä sitä myötäpäivään, kunnes se on sopivan tiukka.
3. Aseta astia ja terärunko runkoon.
4. Paina Käynnistys/Pysäytys-painiketta. Nosta nopeus hitaasti arvoon 10.
5. Anna laitteen käydä 30–60 sekuntia.
6. Käännä nopeusvalintapainike takaisin nopeusvalintaan 1. Paina Käynnistys/Pysäytys-painiketta.
7. Huuhtelee kaikki osat ja anna niiden kuivua.

Syväpuhdistus: (Valkaisuaine) (20 oz [0,6 L] ja 8 oz [240 ml] astiat)

1. Noudata yllä mainittuja puhdistusohjeita.
2. Lisää sekoitusastian puoleen väliin vettä ja tipauta siihen 1/2 teelusikallista nestemäistä kalkinpoistoaainetta. ÄLÄ SEKOITA KUUMAA VETTÄ.
3. Aseta tiiviste terärungon pohjauraan. Tiiviste on oltava tiukasti ja tasaisesti uran ympärillä. Kiinnitä terärunko astiaan kääntämällä sitä myötäpäivään, kunnes se on sopivan tiukka.
4. Aseta astia ja terärunko runkoon.
5. Paina Käynnistys/Pysäytys-painiketta.
6. Nosta nopeus hitaasti arvoon 10.
7. Anna laitteen käydä 30–60 sekuntia.
8. Käännä nopeusvalintapainike takaisin nopeusvalintaan 1. Paina Käynnistys/Pysäytys-painiketta.
9. Anna seoksen olla sekoitusastiasa vielä 1 ½ minuutin ajan.
10. Kaada valkaisuainesekoitus ulos. Anna sekoitusastian kuivua ympäristön lämpötilassa. Älä huuhtelee syväpuhdistuksen jälkeen.

(20 oz [0,6 L] ja 8 oz [240 ml] astioiden) syväpuhdistaminen viinietikalla (väh. 5 % happamuus):

- Huom.:** Jos pitoisuus on suurempi, lisää vettä niin, että saat vähintään 2,5 prosentin liuoksen. Jos pitoisuus on esimerkiksi 10 %, käytä yksi osa viinietikkaa ja kolme osaa vettä.
1. Noudata yllä mainittuja puhdistusohjeita.
 2. Täytä astiaan 150 ml vettä ja ja 150 ml valkoviinietikkaa (60 ml vettä ja 60 ml valkoviinietikkaa). ÄLÄ SEKOITA KUUMAA VETTÄ.
 3. Aseta tiiviste terärungon pohjauraan. Tiiviste on oltava tiukasti ja tasaisesti uran ympärillä. Kiinnitä terärunko astiaan kääntämällä sitä myötäpäivään, kunnes se on sopivan tiukka. Aseta astia ja terärunko runkoon.
 4. Käytä nopeusvalintaa:
 - a. Paina Käynnistys/Pysäytys-painiketta.
 - b. Nosta nopeus hitaasti arvoon 10.
 - c. Anna laitteen käydä 60 sekunnin ajan.
 - d. Käännä nopeusvalintapainike takaisin nopeusvalintaan 1. Paina Käynnistys/Pysäytys-painiketta.
 5. Anna seoksen olla sekoitusastiasa vielä neljä minuuttia (kokonaisvaikutusaika viisi minuuttia).
 6. Kaada viinietikkaseos pois. Anna sekoitusastian kuivua ympäristön lämpötilassa. Älä huuhtelee syväpuhdistuksen jälkeen.

VAROITUS



Vaurioiden ja vammojen välttäminen.

Vältä tahaton käynnistyminen katkaisemalla virta ja irrottamalla pistoke pistorasiasta ennen tehosekoittimen puhdistusta.

VAROITUS



Sähköiskun vaara.

Irrota aina virtajohdot ennen tehosekoittimen rungon puhdistamista tai kun laitetta ei käytetä.

Älä laita tehosekoittimen runkoa veteen tai muuhun nesteeseen.

Ohjeiden noudattamatta jättäminen voi aiheuttaa kuoleman tai sähköiskun.

Tehosekoittimen runko

1. Sammuta tehosekoitin ja irrota pistoke pistorasiasta.
2. Pese ulkopinnat kostealla, pehmeällä pyyhkeellä tai sienellä, joka on kostutettu mietoon tiskiaieneliuokseen ja lämpimään veteen. Älä laita tehosekoittimen runkoa veteen. Keskityspehmike voidaan irrottaa perusteellisempaa puhdistusta varten.
3. Kuivaa kaikki pinnat heti pehmeällä pyyhkeellä.

10 vuoden täysi konetakuu**1. TUOTTEEN REKISTERÖINTI.**

Voit rekisteröidä tuotteen verkossa osoitteessa vitamix.com/warranty tai soittamalla asiakaspalveluumme numeroon 587 0019 tai 1 440 235 4840. Tuotteen rekisteröimättä jättäminen ei heikennä takuuoikeuksiasi. Jos rekisteröit ostoksesi, Vitamix voi palvella sinua paremmin asiakaspalvelutilanteissa.

2. KETÄ TAKUU KOSKEE?

Vitamix on myöntänyt tämän takuun tämän tehosekoittimen omistajalle vain henkilökohtaiseen kotitalouskäyttöön. Takuu ei koske tuotteita, joita käytetään kaupallisiin tarkoituksiin, vuokraamiseen tai jälleenmyyntiin. Jos tehosekoittimen omistaja vaihtuu 10 vuoden takuuajana, päivitä tehosekoittimen omistajatiedot osoitteessa vitamix.com.

3. TAKUUN KATTAVUUS.

Vitamix takaa omistajalle, että jos tämä tehosekoitin (**tehosekoitin koostuu moottoroidusta tehosekoittimen rungosta sekä sen kanssa ostetuista astioista, kansista ja sekoitussauvoista**) hajoaa 10 vuoden kuluessa ostopäivästä materiaali- tai valmistusvian vuoksi tai kotitalouskäytössä aiheutuvan normaalin kulumisen vuoksi, Vitamix korjaa viallisen tehosekoittimen tai sen osan ilmaiseksi 30 päivän kuluessa tehosekoittimen toimittamisesta.

Jos Vitamixin harkinnan mukaan viallista tehosekoitinta tai sen osaa ei voi korjata, Vitamix joko (A) vaihtaa tehosekoittimen ilmaiseksi tai (B) palauttaa koko ostohinnan omistajalle, ellei Vitamix ole saanut etukäteen kirjallista ilmoitusta siitä, kumman vaihtoehdon omistaja valitsee.

4. TAKUUN ULKOPUOLELLE JÄÄVÄT SEIKAT?

Tämä takuu ei koske tehosekoittimia, joita käytetään kaupallisesti tai muuhun kuin kotitalouskäyttöön. Tämä takuu ei kata kosmeettisia muutoksia, jotka eivät vaikuta suorituskykyyn, kuten värjäytymistä, hankaavien aineiden tai puhdistusaineiden käytön vaikutuksia tai ruoan kerääntymistä. Tämä takuu on voimassa vain, jos tehosekoitinta on käytetty ja huollettu käyttäjän oppaassa olevien ohjeiden, varoitusten ja varoitimien mukaisesti.

Sekoitusastiat: Tiettyjen yrttien ja mausteiden käsittely astiassa saa aikaan astian kosmeettisen värjäytymisen ja voi saada terät kulumaan ennenaikaisesti. Myös hiekkajäämät, karkea rakenne ja syövyttävät yrtit voivat saada terät kulumaan ennenaikaisesti. Yrtit voivat sisältää haittuvia öljyjä, jotka voivat kerääntyä sekoitusastiaan / muihin astioihin ja aiheuttaa värjäytymä.

Vitamix ei vastaa valtuuttamattomien takuukorjauksien kustannuksista.

KORJAAMINEN, VAIHTAMINEN TAI OSTOHINNAN HYVITTÄMINEN OVAT OSTAJAN AINOAT KORVAUKSENSAANTIKEINOT JA VITAMIXIN AINOAT VASTUUT TÄMÄN TAKUUN NOJALLA. VITAMIXIN TYÖNTEKIJÄT TAI EDUSTAJAT EIVÄT VOI ANTAA LISÄTAKUITA TAI TEHDÄ TÄHÄN TAKUUSEEN VITAMIXIA SITOVIA MUUTOKSIA. LISÄKSI OSTAJA EI VOI VEDOTA VITAMIXIN TYÖNTEKIJÄN TAI EDUSTAJAN TEKEMIIN LISÄLAUSUNTOIHIN. MISSÄÄN TAPAUKSESSA, PERUSTUIPA SE SOPIMUKSEEN, VASTUUSTA VAPAUTTAMISEEN, TAKUUSEEN, RIKKOMUKSEEN (MUKAAN LUKIEN VÄLINPITÄMÄTTÖMYYS), TIUKKAAN VASTUUSEEN TAI MUUHUN TILANTEESEEN, VITAMIX EI OLE VASTUUSSA MISTÄÄN ERITYISISTÄ, EPÄSUORISTA, SATUNNAISISTA TAI VÄLILLISISTÄ VAURIOISTA, KUTEN ESIMERKIKSI TUOTTOJEN TAI LIIKEVAIHDON MENETYKSESTÄ.

Joissakin valtioissa ei hyväksytä takuun rajoittamista. Tällaisissa valtioissa yllä mainitut rajoitukset eivät ehkä koske sinua. USA:n ja Kanadan ulkopuolella voi olla voimassa muita takuita.

5. TAKUUN RAUKEAMINEN?

Väärinkäyttö, virheellinen käyttö, huolimaton käyttö, tehosekoittimen muuttaminen, alistaminen epätavallisille tai äärimmäisille olosuhteille tai tämän oppaan ohjeiden noudattamatta jättäminen mitätöi tämän takuun.

Takuu mitätöityy myös silloin, jos tehosekoitinta tai sen osia korjaa joku muu kuin Vitamix tai Vitamixin valtuuttama huoltoliike tai jos tämän takuun piiriin kuuluvaa tehosekoittimen osaa käytetään sellaisen moottorirungon tai astian kanssa, jota Vitamix ei ole erikseen hyväksynyt.

6. PALAUTUSVALTUUTUKSEN SAAMINEN TÄMÄN TAKUUN NOJALLA.

Jos laitteesi tarvitsee huoltoa tai korjausta, soita Vitamix-asiakaspalveluun numeroon 587 0019 tai 1 440 235 4840. Sinua pyydetään toimittamaan ostopäivä ja todisteet ostamisesta, jos tehosekoitinta ei ole rekisteröity Vitamixille. Jos tehosekoitin kuuluu tämän takuun piiriin, sinulle annetaan palautusvaltuutusnumero, ajantasaiset lähetysohjeet ja esimaksettu palautustunnus. Vitamix maksaa normaalit toimituskulut, kun tehosekoitin lähetetään takuuhuoltoon ja -korjaukseen ja kun tehosekoitin palautetaan sinulle takuuhuollon tai -korjauksen jälkeen. Ostaja vastaa erityisten toimituspyyntöjen kustannuksista.

USA:ssa ja Kanadassa tämän takuun myöntää suoraan Vita-Mix Corporation.

Yhdysvallat

Vita-Mix Corporation
8615 Usher Road
Cleveland, Ohio 44138-2199, USA
+1 800 848 2649
service@vitamix.com

Kanada

Vita-Mix Corporation
200-1701 Shepherd Street East
Windsor, Ontario N8Y 4Y5, Kanada
+1 800 848 2649
service@vitamix.com

Sinun katsotaan hyväksyneen palautetun tuotteen sellaisena kuin se on toimitushetkellä, ellei ilmoita Vitamixille mahdollisista ongelmista, kuten toimitusvaurioista, 48 tunnin sisällä toimituksesta.

KANSAINVÄLISET YHTEYSTIEDOT

EUROOPPA	SUOMI	MONTENEGRO	SLOVAKIA	AFRIKKA JA LÄHI-ITÄ	KIINA
BELGIA	Primulator Oy	Enzita d.o.o.	Settour Slovakia spol. s r.o.	ETELÄ-AFRIKKA	Hunan Covinda Robotic
Dalcq SA	Työpajankatu 10A	Podgorica, 1000	Lazaretská 29	CONGLOMUS CC T/A	Technology Co., Ltd
86 Rue de Hainaut	FI- 00580 Helsinki	Montenegro	811 09 Bratislava	HEALTHMAKERS	348W Tongzipo Road,
6180 Courcelles	Suomi	Puh.: +381 (0) 65 21 550 65	Slovakia	9 Hoog Street	Changsha High-tech
Belgia	Puh.: (+358) 972 60622	www.Enzita.me	Utrecht	Amatko@settour.sk	Development Zone,
Puh.: +32 (0) 19 63 38 33	www.theblender.fi	ALANKOMAAT	ZA		Hunan, Kiina
www.theblender.be	ITALIA	MultiBrands Marketing	Puh.: (+27) 34 331 4824	www.healthmakers.co.za	Puh.: 400-660-8885
BOSNIA & HERTSEGOVINA	KÜNZI S.p.A.	& Sales BV	sales@healthmakers.co.za	ISRAEL	vitamix-FAQ@covinda.com
Enzita d.o.o.	Via L. Ariosto,	Heereweg 337-A	ISRAEL	New Horizon	HONG KONG PRC
Pave Radana br. 15	19 - I - 20091 Bresso (MI)	2161 BL Sassenheim	Maskit 27	Herzlia 46733	Total Nutrition Center Ltd.
Banja Luka, 78000	Italia	Alankomaat	Puh.: (+972) 9 9576422	Israel	Room 901-902 9/F
Bosnia ja Hertsegovina	Puh.: (+39) 02.61.45.161	Puh.: +31 (0) 252 241240	Puh.: (+972) 1 700 70 2009	Herzlia 46733	Kingdom Power
Puh.: +387 (0) 66 117 188	Faksi: (+39) 02.66.500.553	Faksi: +31 (0) 252 241244	www.newhorizon.co.il	PO Box 61379, Dubai UAE.	Commercial Building
www.Enzita.ba	www.kunzi.it	info@multibrands.nl	BAHRAIN, KUWAIT,	Puh.: +971 4 3807611	32-36 Des Voeux Road
info@enzita.ba	ITÄ-EUROOPPA	NORJA	OMAN, QATAR,	Faksi: +971 4 387612	West
BULGARIA	Hollaender Elektro	Lindenbaum Agenturer AB	JA SAUDI-ARABIA	4homes@4homes.ae	Hong Kong
Enzita EOOD	GmbH & Co.KG	Hardemogatan 7	4Homes FZCO	www.tavolashop.com	Puh.: (+852) 2881,8270
Simeonovsko shose 33	Flinschstrasse 35,	S-124 67 Bandhagen	PO Box 61379, Dubai UAE.	YHDISTYNEET ARABI-	
Sofia, 1000	60388 Frankfurt	Ruotsi	Puh.: +971 4 3807611	EMIRATES	
Bulgaria	Saksa	Puh.: +(46) 857.034.777	Faksi: +971 4 387612	Vitality General	
Puh.: +389 (0) 76 487 171	Puh.: +49 69 4990131	www.theblender.se	4homes@4homes.ae	Trading LLC	
www.Enzita.bg	gmbh@hollaender-	info@theblender.se	www.tavolashop.com	PO Box 73265	
info@enzita.bg	elektro.de	PUOLA	Dubai	4Homes FZCO	
KROATIA	ISLANTI	Logo S.C.	Yhdistyneet Arabimiraatit	PO Box 61379, Dubai UAE.	
Enzita d.o.o.	Kaelitaekni Ltd.	Ul. Kraszowicka 81	Puh.: +971 (0) 561089662	Faksi: +971 4 387612	
Avenija Dubrovnik 15	Raudägerði 25	58-100 Świdnica	www.vitality.ae	4homes@4homes.ae	
Zagrebački velesajam	108 Reykjavik	Puola	www.tavolashop.com	www.vitality.ae	
(Kineski paviljon)	Islanti	Puh.: (+48) 71735 66 60	YHDISTYNEET ARABI-	info@vitality.ae	
Zagreb, 10020	Puh.: (+49) 89.864987.0	www.bestblender.pl	EMIRATES	4Homes FZCO	
Kroatia	www.cooltech.is	info@bestblender.pl	Vitality General	PO Box 61379, Dubai UAE.	
Puh.: +385 (0) 99 81 59	LIETTUA	ROMANIA	Trading LLC	Faksi: +971 4 387612	
050	Zaliavalgis.lt	Quark S.R.L.	PO Box 73265	4homes@4homes.ae	
www.Enzita.hr	Dovanu stotele UAB	Str. Mizil 2B, Sector	Dubai	www.tavolashop.com	
info@enzita.hr	Pamenkalnio g. 1	3032265 Bukarest	Yhdistyneet Arabimiraatit	www.vitality.ae	
TSEKIN TASAVALTA	01116 Vilna,	Romania	Puh.: +971 (0) 561089662	info@vitality.ae	
Traminal s.r.o.	Liettua	Puh.: (+40) 21 345 1725	www.vitality.ae	4Homes FZCO	
Kaprova 42/14	Puh.: (+370) 52611011	www.BeOrganic.ro	PO Box 61379, Dubai UAE.	PO Box 61379, Dubai UAE.	
11000 Praha 1	Puh.: (+370) 61562740	office@quark.com.ro	Faksi: +971 4 387612	Faksi: +971 4 387612	
Tsekin tasavalta	www.zaliavalgis.lt	SERBIA	4homes@4homes.ae	www.tavolashop.com	
Puh.: + 420.773.753.333	info@zaliavalgis.lt	Enzita d.o.o.			
www.atranet.cz	LUXEMBURG	Leposave Vujošević 11/14	AASIA-TYYNIMERI		
TANSKA	Dalcq SA	Beograd, 11000	AUSTRALIA &		
High on Life ApS	86 Rue de Hainaut	Puh.: +381 (0) 65 21 550 65	UUSI-SEELANTI		
Bakkelyvej 2	6180 Courcelles	www.Enzita.rs	Vitamix ANZ Pty Limited		
8680 Ry	Belgia	info@enzita.rs	167 King St		
Tanska	Puh.: +32 (0) 19 63 38 33	ESPANJA	Newcastle NSW2300		
Puh.: (+45) 42 78 32 76	www.theblender.be	CONASI	Australia		
info@highonlife.dk	MAKEDONIA	Carlos V n°4 Bajos	Puh.: 1-800-766437 (AUS)		
RANSKA	Nutri Vita	23680 Alcalá la Real	Puh.: 050-853-0697 (NZ)		
Wismer S.A.	Mile Pop Jordanov	(Jaén)	www.vitamix.com.au		
Zone Inova 3000 -	23a/51000	Espanja	www.vitamix.co.nz		
allée n°5	Skopje	Puh.: (+34) 953 10 25 60			
88150 Thaon les Vosges	Makedonia	www.conasi.eu			
Ranska	Puh.: (+389) 70.272.072	info@conasi.eu			
Puh.: +33 (0) 3.29.82.27.71	www.vitamix.mk				
www.wismer.fr					

A2300i och A2500i HÖGPRESTANDAMIXRAR

Ascent-serien

VM0195D VM0195A

 Vissa modeller är inte tillgängliga i alla länder

SPECIFIKATIONER

Spänning:	220-240 V	Höjd (med 2,0 l-tillbringare [64 uns] på basen): 43,2 cm
Frekvens:	50-60 Hz	Bredd: 20,3 cm
Watt:	1200-1400 W	Djup: 28 cm

- Frekvensband för Bluetooth-sändning = 2402-2480 MHz/Maximal radiofrekvenseffekt = 0,001 W
- Operativ närfältskommunikationsfrekvens = 13,56 MHz
- Härmed intygar Vita-Mix Manufacturing Corporation att denna produkt är i överensstämmelse med direktiv 2014/53/EG. Texten i EG-deklarationen kan läsas i sin helhet på följande internetadresser:

<https://www.vitamix.com/Corporate-Information/Corporate-Policies/EU-Declaration-of-Conformity>

<https://www.vitamix.co.uk/Corporate-Information/Corporate-Policies/EU-Declaration-of-Conformity>









<https://www.vitamix.de/Informationen-zum-Unternehmen/Unternehmensgrundsätze/EU-Declaration-of-Conformity>

FÖRSIKTIGHET



Ändringar eller modifieringar som inte uttryckligen har godkänts av den part som ansvarar för efterlevnad kan medföra att användarens behörighet att använda denna utrustning ogiltigförklaras.

SYMBOLER

	Varning och säkerhetsföreskrifter
	Vidrör ALDRIG rörliga delar. Håll händer och köksredskap borta från tillbringaren.
	Risk för elektrisk stöt
	Hög temperatur vid blandning av varma vätskor
	Koppla ur mixern när den inte används, före rengöring, vid byte av tillbehör eller när delar som är rörliga när mixern är igång måste vidröras.
	Använd mixern när locket och mittlocket sitter på plats.
	Läs och förstå bruksanvisningen.
	Sänk INTE ned i vätska.
	Delarna blir varma vid långvarig användning. VIDRÖR INTE drivaxeln i motorbasen eller drivräfflorna ("splines") i knivbladsbasen.
	Använd INTE 600 ml-ingrediensmättet (20 uns) eller 240 ml-ingrediensmättet (8 uns) för att värma upp ingredienser eller mixa varma vätskor.
	Använd INTE ingrediensmätten (inklusive knivbladsbasen och lock) i mikrovågsugn eftersom detta kan orsaka skador eller personskada.

I/O	På/av
	Start/stopp
	Puls
Programsymboler (motsvarar Vitamix-recept) - Obs! Ascent A2300i har inga förinställda program	
	Smoothies
	Frysta desserter
	Soppor

 **Vitamix**

Låt dig inspireras

vitamix.com

VIKTIGA ANVISNINGAR FÖR SÄKER ANVÄNDNING



VARNING! För att undvika risken för allvarliga personskador när du använder din mixer från Vitamix® måste grundläggande försiktighetsåtgärder vidtas, bland annat följande. **LÄS ALLA ANVISNINGAR, SÄKERHETS- OCH VARNINGSMEDDELANDEN INNAN DU ANVÄNDER MIXERN.**

1. Läs alla anvisningar.
2. Använd inte mixern för andra ändamål än de den är avsedd för.
3. Inte avsedd att användas av eller i närheten av barn eller personer med nedsatt fysisk, sensorisk eller mental förmåga eller personer som saknar erfarenhet och kunskap om produkten. Noggrann uppsikt krävs när mixern används av eller i närheten av barn eller funktionsnedsatta personer. Barn ska hållas under uppsikt för att säkerställa att de inte leker med mixern.
4. **VARNING!** För att undvika oavsiktlig aktivering ska apparaten stängas av och kopplas ur eluttaget när den inte är i bruk, innan delar monteras eller avlägsnas och före rengöring.
5. **FÖRSIKTIGHET!** För att undvika de risker som förknippas med oavsiktlig återställning av den termiska säkringen får enheten inte strömförsörjas via en extern omkopplare, t.ex. en timer, eller anslutas till en krets som regelbundet kopplas till och från av elleverantören.
6. För att skydda mot risken för elektriska stöt får mixerbasen inte sänkas ned i vatten eller annan vätska.
7. Kontrollera alltid att mixern är AV innan du ansluter sladden till vägguttaget. För att koppla ur stänger du AV mixern och drar sedan ut kontakten ur vägguttaget.
8. Upplysta symboler och siffror på kontrollpanelen visar att den är klar för användning. Undvik oavsiktlig kontakt med pekskärmen.
9. Undvik kontakt med rörliga delar.
10. Använd inte mixern om nätsladden eller nätkontakten är skadade eller om ett tekniskt fel har inträffat. Använd den inte heller om den har tappats eller skadats på något sätt. Ring omedelbart till Vitamix kundservice på 1-800-848-2649 eller 1-440-235-4840, eller skicka ett e-postmeddelande till service@vitamix.com, för att beställa undersökning, reparation, reservdelar eller justeringar. Kontakta din lokala Vitamix-återförsäljare om apparaten är inköpt utanför USA eller Kanada.
11. Det kan hända att jordfelsbrytare finns installerade i ditt kök. Dessa hittar du vanligen i eluttag som finns utplacerade vid diskbänkar. Koppla ur mixern om den inte fungerar. Återställ vägguttaget eller kretsbrytaren. Om kretsbrytaren fortsätter att utlösas ska mixern kopplas ur eluttaget. Låt mixern stå i 24 timmar innan du försöker använda den på nytt. Kontakta Vitamix kundservice om problemet kvarstår.
12. Ändring eller modifiering av mixerns delar, inbegripet användning av delar som inte är äkta Vitamix-godkända delar, kan leda till eldsvåda, elektriska stötter eller personskador och innebär att garantin ogiltigförklaras.
13. Användning av tillbehör som inte uttryckligen har godkänts eller säljs av Vitamix för användning tillsammans med denna mixer, inklusive konserveringsburkar, kan orsaka eldsvåda, elektriska stötter eller personskada. Användning på detta sätt innebär att garantin ogiltigförklaras.
14. Använd inte utomhus.
15. Låt inte sladden hänga över bordskanten eller bänken.
16. Placera inte motorbasen eller tillbringaren på eller i närheten av en gas- eller elspis, eller inuti eller ovanpå en uppvärmd ugn.
17. Se till att hålla händer och redskap undan från tillbringaren när du mixerar för att minska risken för svåra personskador eller skador på mixern. En gummiskrapa eller spatel får användas, dock endast när mixern är avstängd.
18. Plaststaven som tillhandahålls får endast användas när huvuddelen av locket är på plats.
19. Knivarna är vassa. Var extremt försiktig när du rengör runt knivanordningen i tillbringaren för att undvika personskador. För att minska risken för personskada ska du aldrig placera knivanordningen på en motorenhet som inte är monterad på Vitamix-tillbringaren.
20. Försiktighet ska iaktas vid hantering av de vassa skärbladen, vid tömning av tillbringaren och vid rengöring.
21. Lämna inte kvar främmande föremål, såsom skedar, gafflar, knivar eller mittlocket i tillbringaren eftersom detta kommer att skada knivarna och andra komponenter när du startar mixern, vilket kan orsaka personskador.
22. Använd aldrig mixern om knivbladen är skadade.
23. Försök aldrig att använda mixern när centreringsskivan är avlägsnad.
24. Använd alltid mixern med locket och mittlocket på plats. Avlägsna bara mittlocket när du ska tillsätta ingredienser eller använda plaststaven.
25. Avlägsna INTE locket under tiden som bladen roterar. Avlägsna bara mittlocket när du ska tillsätta ingredienser eller använda plaststaven. Om locket avlägsnas när apparaten är igång stannar motorbasen och fortsätter inte att arbeta förrän locket och mittlocket sitter på plats på tillbringaren.
26. Kringgå INTE lockets spärrmekanism.
27. Fyll inte 2,0-l-tillbringaren (64 uns), 600 ml-Ingrediensmättet (20 uns) eller 240 ml-skålen (8 uns) till ovanför maxkapacitetsmärkningen eftersom detta kan orsaka personskador till följd av skador på lock och tillbringare.
28. Var försiktig när du mixerar varma vätskor eller ingredienser i 1,8 l-tillbringaren (64 uns, stor)- stänk eller ånga kan orsaka brännskador. Börja alltid köra

på den lägsta hastighetsinställningen, ställbar hastighet 1. Håll händer och annan exponerad hud borta från locköppningen för att förhindra eventuella brännskador.

29. Använd INTE 600 ml-Ingrediensmättet (20 uns) eller 240 ml-skålen (8 uns) för att värma upp ingredienser eller mixa varma vätskor. Uppvärmda ingredienser och vätskor kan skapa ett internt tryck vilket kan få ingrediensmättet att brista och orsaka personskador.
30. Använd INTE maskinen kontinuerligt i mer än 75 sekunder när du mixerar med ett ingrediensmätt och knivbladsbasen.
31. Om en kopp blir varm, avge ånga eller utstöter luft, ska du omedelbart sluta mixa ingredienserna och stänga av mixern eller dra ur dess kontakt. Låt ingrediensmättet och ingredienserna svalna till rumstemperatur innan knivbladsbasen avlägsnas.
32. Använd INTE ingrediensmätten (inklusive knivbladsbasen och lock) i mikrovågsugn.
33. När du gör jordnötsmjöl eller oljebaserade livsmedel ska du inte köra mixern i mer än en minut efter det att blandningen har börjat cirkulera i tillbringaren. Körning under längre perioder kan orsaka överhettning.
34. Se till att tillbringaren eller ingrediensmättet och knivbladsbasen sitter jämnt på centreringsskivan så att drivräfflorna är ihakade i drivaxeln före aktivering.
35. Använd tätningen på knivbladsbasen och se till att ingrediensmättet sitter tätt in på knivbladsbasen innan du börjar mixa.
36. Ställ aldrig mixeradaptern på knivbladsbasen utan att ingrediensmättet är på plats.
37. I händelse av strömsprång återställer sig mixern automatiskt och räknaren återgår till "0". Detta är normalt för en mixer som används som den ska och sker för att förhindra farliga situationer. Timern finns endast i referenssyfte för användaren och räknas inte som en grundläggande driftfunktion hos mixern.

SPARA DESSA ANVISNINGAR

! VARNING



För att undvika personskada.

Läs och förstå bruksanvisningen innan du använder apparaten.



VIKTIGA ANVISNINGAR FÖR SÄKER ANVÄNDNING

Produkten är ENDAST avsedd för HUSHÅLLSBRUK och är inte avsedd att användas i kommersiellt syfte.

Lämna inte din Vitamix-mixer utan uppsikt vid drift.

Reparationer, underhåll eller byte av delar måste utföras av Vitamix eller en Vitamix-godkänd servicerepresentant.

OBS! UNDERLÄTELSE ATT FÖLJA NÅGON AV DE VIKTIGA SÄKERHETSFÖRESKRIFTERNA ELLER VIKTIGA ANVISNINGARNA FÖR SÄKER ANVÄNDNING BETRAKTAS SOM MISSBRUK AV DIN VITAMIX-MIXER OCH KAN LEDA TILL ATT DIN GARANTI OGILTIGFÖRKLARAS SAMT GE UPPHOV TILL RISK FÖR ALLVARLIGA PERSONSKADOR.

! VARNING



Risk för elektrisk stöt.

Får ENDAST användas med jordat uttag.

TA INTE BORT jordningen.

ANVÄND INTE en adapter.

ANVÄND INTE förlängningskabel.

Dra alltid ur nätsladden innan du rengör motorenheten eller när mixern inte används.

Placera inte motorbasen i vatten eller annan vätska.

Underlåtenhet att följa anvisningarna kan leda till dödsfall eller elektrisk stöt.



Teknologi - Mixern, tillbringarna och ingrediensmätten använder trådlös teknologi för att kommunicera. Respektive tillbringare är programmerad att köras på basen med optimala prestanda utifrån dess storlek och funktion.

Äldre Vitamix-tillbringare - Äldre Vitamix-tillbringare kan inte användas med Ascent-mixerbasen. Med äldre maskiner avses Vitamix C-serien, G-serien och S-serien. Mer information om Vitamix-produkter finns på vitamix.com.

På-/av-brytare (I/O) - På-/av-brytaren (I/O) sitter på basens högra sida. På-/av-brytaren styr strömtillförseln till maskinen.

Strömsparkläge - Mixern går in i strömsparkläge om kontrollpanelen inte används på 60 sekunder. Skärmen dämpas. För att stänga av strömsparkläget vrid du det ställbara hastighetsreglaget till önskad hastighet eller önskat program inför nästa mixning.

Tillbringare detekteras - Tre bindestreck (- - -) visas på kontrollpanelen om det inte finns en tillbringare med locket på plats på mixerbasen. När en tillbringare med locket på plats har placerats visas 0:00 på skärmen. Mixern går inte att använda förrän en tillbringare med locket ordentligt fastsatt har placerats på motorbasen.

Start/stopp (▶|◻) - Du kan när som helst stoppa mixern genom att trycka på Start/stopp (▶|◻).

Ställbart hastighetsreglage - Det ställbara hastighetsreglaget ger dig manuell kontroll från ställbar hastighet 1 (långsammast) till 10 (snabbast).

Puls (⏏) - När denna knapp trycks in roterar knivbladen med den hastighet som visas på kontrollpanelen.

Skärm - När ställbar hastighet används räknar timern uppåt till dess att du trycker på Start/stopp. Varje tillbringare är programmerad med en viss maximal drifttid. Mixern stängs av automatiskt när den maximala drifttiden har uppnåtts.

Program - Ikonerna anges i Vitamix-recepten. Mixern stannar automatiskt i slutet av programmet. Programmen kan när som helst stoppas genom att trycka på Start/stopp. Programmets varaktighet kan inte justeras med timerfunktionen. När Start/stopp trycks in under ett pågående program stannar maskinen och programtiden på skärmen återställs till början av körtiden. Om reglaget skjuts till Vänteläge (⏸) visas 0:00 på skärmen.

Smoothies  Frysta efterrätter  Soppor 

Felkoder - Om en felkod dyker upp på skärmen ska du anteckna siffrorna som visas på skärmen efter felkoden. Ring till Vitamix kundservice eller kontakta din distributör för att få hjälp med problemet.

Motor - Motorn är utformad med ett inbyggt skydd mot överhettning. Om mixern inte startar omedelbart ska du kontrollera att du har kopplat in enheten och att På-/Av-brytaren står i läget På. Om motorn är överhettad ska du låta den svalna i 20–45 minuter.

Tips för att förhindra "överbelastning" av mixern:

- Mixa endast Vitamix-recept under perioden då du lär dig hur apparaten fungerar.
- Tillred inte recept på lägre hastigheter än rekommenderat.
- Tillred inte recept på högre hastigheter än rekommenderat.
- Tillred inte recept under längre tid än rekommenderat.
- Använd plaststaven för att bearbeta tjockare blandningar och se till att ingredienserna hålls i rörelse mellan knivbladen.

Plaststav - Locket och plaststavar är inte utbytbara mellan tillbringare av olika modeller, typer och storlekar. Använd plaststaven som medföljde din mixer. Tillbringaren får inte vara fylld till mer än två tredjedelar när plaststaven används. För att undvika överhettning får plaststaven INTE användas i mer än 30 sekunder i följd.

På-/Av-brytare



Kontrollpanelen på A2500i



Ställbart hastighetsreglage med program

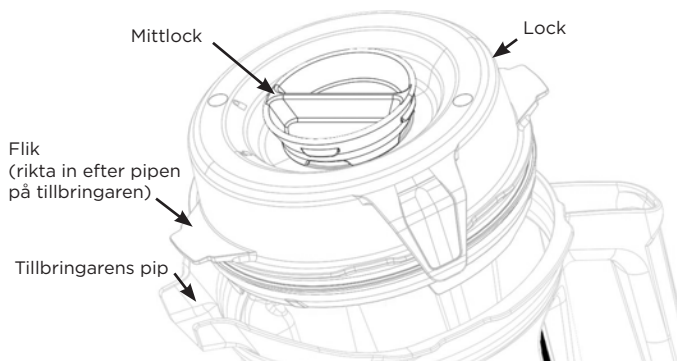
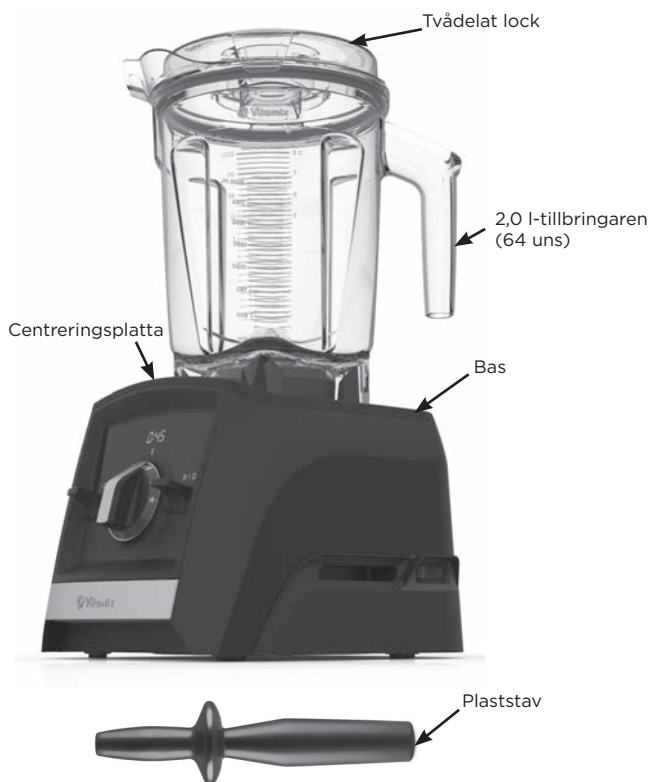

Tillbringare, lock, mittlock och plaststav

⚠ FÖRSIKTIGHET



De roterande knivarna kan orsaka skador.

Lock och plaststavar är inte utbytbara mellan tillbringare av olika modeller, typer och storlekar. Använd plaststaven som medföljde din mixer.

- Använd alltid locket och mittlocket när du använder mixern.
- Använd aldrig mixern utan att kontrollera att locket är ordentligt fastsatt.
- Mittlocket är markerat så att det kan användas som ett ingrediensmått.
- För in mittlocket genom mittlocksöppningen. Lås fast mittlocket genom att vrida det medurs. Vrid mittlocket moturs för att lyfta bort och avlägsna det.
- Avlägsna mittlocket när du ska använda plaststaven eller vill tillsätta ingredienser.
- Äldre Vitamix-tillbringare (C-, G- och S-serien) kan inte användas med Ascent-mixerbasen.

Tillbehör

Tillbehör finns att tillgå för kreativ receptutveckling. Besök vitamix.com för att ta del av produkterbjudanden och få inspiration.

⚠ VARNING



Använd **INTE** 600 ml-Ingrediensmättet (20 uns) eller 240 ml-skålen (8 uns) för att värma upp ingredienser eller mixa varma vätskor. Uppvärmade ingredienser och vätskor kan skapa ett internt tryck vilket kan få ingrediensmättet att brista och orsaka personskador. Använd **INTE** maskinen kontinuerligt i mer än 75 sekunder när du mixar med ett ingrediensmått eller en skål och knivbladsbasen. Om ett ingrediensmått blir varmt, avger ånga eller utstöter luft, ska du omedelbart sluta mixa ingredienserna och stänga av mixern eller dra ur dess kontakt. Låt ingrediensmättet och ingredienserna svalna till rumstemperatur innan knivbladsbasen avlägsnas.

Delarna blir varma vid långvarig användning.

VIDRÖR INTE drivaxeln i motorbasen eller drivräfflorna ("splines") i knivbladsbasen.

Använd **INTE** ingrediensmätten (inklusive knivbladsbasen och lock) i mikrovågsugn eftersom detta kan orsaka skador eller personskada.

Obs! Ingrediensmåtten som nämns här är valfria tillbehör till din Ascent-mixer. Mer information finns på www.vitamix.com.

⚠ VARNING



Börja aldrig mixa vid hastigheter över 1 när du bearbetar varma vätskor i en stor tillbringare - detta kan leda till brännskador. Ånga, stänk eller innehåll som skvätter ut kan leda till brännskador. Börja alltid på ställbar hastighet 1 och öka sedan långsamt till 10. Använd INTE 600 ml-Ingrediensmättet (20 uns) eller 240 ml-skålen (8 uns) för att värma upp ingredienser eller mixa varma vätskor. Uppvärmade ingredienser och vätskor kan skapa ett internt tryck vilket kan få ingrediensmättet att bryta och orsaka personskadorna. Använd INTE maskinen kontinuerligt i mer än 75 sekunder när du mixar med ett ingrediensmätt och knivbladsbasen. Om ett ingrediensmätt blir varmt, avger ånga eller utstöter luft, ska du omedelbart sluta mixa ingredienserna och stänga av mixern eller dra ur dess kontakt. Låt ingrediensmättet och ingredienserna svalna till rumstemperatur innan knivbladsbasen avlägsnas.

Delarna blir varma vid långvarig användning.

VIDRÖR INTE drivaxeln i motorbasen eller drivräfflorna ("splines") i knivbladsbasen.

Använd INTE ingrediensmåtten (inklusive knivbladsbasen och lock) i mikrovågsugn eftersom detta kan orsaka skador eller personskada.



VIKTIGT! Använd alltid locket och mittlocket på den stora tillbringaren när du använder maskinen. Använd aldrig mixern utan att kontrollera att locket och mittlocket är ordentligt fastsatta. Vänta tills knivbladen är helt stilla efter mixning innan du avlägsnar locket eller tillbringaren/Ingrediensmättet från mixerbasen.

1. På/av-brytaren sitter på mixerbasens högra sida. Ställ På/av-brytaren i läget På (I). När mixern är påslagen visas --- på kontrollpanelen om det inte finns någon tillbringare på mixerbasen.
2. Förbered din tillbringare enligt receptet eller i nedanstående ordning.

Stor tillbringare

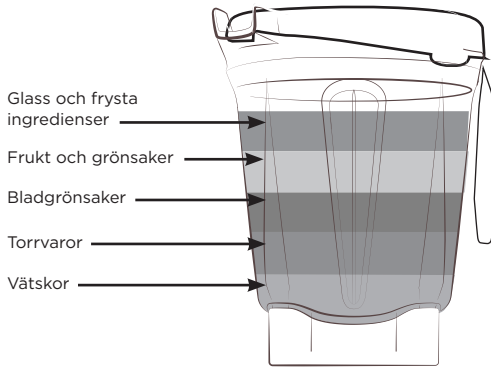

Glass och frysta ingredienser

Frukt och grönsaker

Bladgrönsaker

Torrvaror

Vätskor

Obs! Ingredienser i ingrediensmätt tillsätts i omvänd ordning jämfört med i de stora tillbringarna.

Mixa INTE varma vätskor i 600 ml-Ingrediensmättet (20 uns) eller 240 ml-skålen (8 uns)!

600 ml-Ingrediensmätt (20 uns)

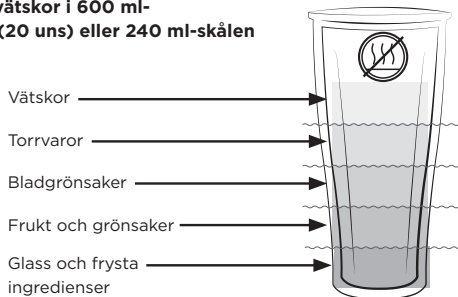

Vätskor

Torrvaror

Bladgrönsaker

Frukt och grönsaker

Glass och frysta ingredienser

3. Utför något av följande:

- Stora tillbringare - Placera locket på tillbringaren. Rikta in ena filken efter pipen på tillbringaren för att säkerställa att locket och tätningen sitter som de ska. Tryck ner locket tills de två filkarna knäpps fast på tillbringarens kant. För in mittlocket. Vrid mittlocket medurs för att låsa.

- Ingrediensmätt - Placera en tätning på nedersta gången av knivbladsbasen. Tätningen ska sitta ordentligt och jämnt runt gången. Leta upp de två pilarna på knivbladsbasen. Gånga fast knivbladsbasen på ingrediensmättet i medurs riktning och så att pilarna befinner sig inom intervallet som är markerat på ingrediensmättet. Dra INTE åt för hårt.

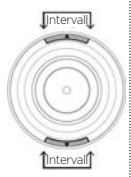

4. Ställ tillbringaren (eller ingrediensmättet och knivbladsbasen) på mixerbasen. Ställbar hastighet 1 visas när en tillbringare/ett ingrediensmätt har upptäckts och mixern är redo att köras.

5. Utför något av följande:

- Använd ställbar hastighet:
 - a. Vrid det ställbara hastighetsreglaget moturs tills ställbar hastighet 1 visas på kontrollpanelen.
 - b. Använd plus-/minustecknen (+/-) för att ställa in en mixningstid.
 - c. Tryck på Start/stopp. Knivbladen börjar rotera och timern räknar det antal minuter och sekunder som mixern har bearbetats.
 - d. Vrid det ställbara hastighetsreglaget till mellan 1 och 10 under mixcykeln för att öka eller sänka knivbladens hastighet.
 - e. När mixningen börjar nå sitt slut vrider du det ställbara hastighetsreglaget moturs till Vänteläge (⏸). Tryck på Start/stopp.

- Använda program:

Obs! Soppprogrammet kan inte användas tillsammans med ingrediensmätt. Mixa INTE varm vätska i ingrediensmättet eller skålen.

- a. Tryck på ikonen som motsvarar önskat program. (Den förinställda programtiden och ställbara hastigheten visas på kontrollpanelen.)
- b. Tryck på Start/stopp för att starta programmet. (Mixern stannar automatiskt i slutet av programmet.) Tryck på Start/stopp för att när som helst stoppa programmet.

6. Om blandningen slutar att cirkulera:

- Stora tillbringare - För in plaststaven genom mittlocket och rör runt tills den avger ett "rap"-jud. Om detta inte fungerar ska du stoppa motorn genom att trycka på På/av-brytaren. Lyft av tillbringaren från mixerbasen och använd en gummispatel för att trycka bort luftbubblan från knivbladen. Tillsätt vätska om nödvändigt. Sätt tillbaka locket och mittlocket. Placera på nytt tillbringaren på mixerbasen och fortsätt att mixa.

- Ingrediensmätt/skålar - Tryck på Start/stopp för att stoppa motorn. Vänta tills knivbladen har slutat rotera. Avlägsna ingrediensmättet och knivbladsbasen från mixerbasen. Vänd ingrediensmättet upp och ned. Gånga av knivbladsbasen från ingrediensmättet. Rör om ingredienserna. Tillsätt vätska om nödvändigt. Sätt tillbaka knivbladsbasen, placera den på mixerbasen och fortsätt mixa.

FÖRE FÖRSTA ANVÄNDNING:

1. Torka av basen med en fuktig, varm trasa och torka rent med en torr, mjuk trasa. Diska tillbringaren, måtten, locket, mittlocket och plaststaven i varmt tvålsvatten. Skölj alla delar. Torka av med en torr, mjuk trasa.
 2. Hitta en plats på bänken som är jämn, torr och ren. Koppla in mixern i ett jordat tresticksuttag.
- Obs!** Vitamix-tillbringaren är utformad för att kunna rengöras fullständigt utan att behöva avlägsna hållarmuttern eller knivbladsaggregatet. Försök INTE att ta bort hållarmuttern eller knivbladsaggregatet från tillbringaren. Våra normala rengörings- och desinficeringsprocedurer eller en diskmaskincykel säkerställer en fullständig och noggrann rengöring av din tillbringare och dess delar. Använd inte tillbringaren om den är skadad. Kontakta Vitamix kundservice OMEDELBART.

Skötsel och rengöring av stor tillbringare:**Rengöring:**

1. Fyll tillbringaren till hälften med varmt vatten och tillsätt några droppar flytande diskmedel.
2. Knäpp fast eller tryck ned hela det tvådelade locket i låst läge.
3. Ställ tillbringaren på basen.
4. Tryck på Start/stopp.
5. Öka långsamt den ställbara hastigheten till 10.
6. Kör maskinen i 30 till 60 sekunder.
7. Vrid tillbaka det ställbara hastighetsreglaget till ställbar hastighet 1. Tryck på Start/stopp.
8. Töm och skölj av alla delar.

Desinficering: (Blekmedel) (Stor tillbringare)

1. Följ rengöringsanvisningarna ovan.
2. Fyll tillbringaren till hälften med vatten och tillsätt en och en halv tesked flytande blekmedel.
3. Knäpp fast eller tryck ned hela det tvådelade locket i låst läge.
4. Ställ tillbringaren på basen.
5. Tryck på Start/stopp.
6. Öka långsamt den ställbara hastigheten till 10.
7. Kör maskinen i 30 till 60 sekunder.
8. Vrid tillbaka det ställbara hastighetsreglaget till ställbar hastighet 1. Tryck på Start/stopp.
9. Låt blandningen stå i tillbringaren i ytterligare 90 sekunder.
10. Håll ut blekningsblandningen. Låt tillbringaren lufttorka. Skölj inte tillbringaren efter desinficering.

Desinficering: (Vinäger) (Stor tillbringare)

1. Följ rengöringsanvisningarna ovan.
2. Förbered vinägerblandningen: till 2,0 l-tillbringaren (64 uns) ska du späda 475 ml vinäger i 475 ml vatten.
3. Knäpp fast eller tryck ned hela det tvådelade locket i låst läge.
4. Ställ tillbringaren på basen.
5. Tryck på Start/stopp.
6. Öka långsamt den ställbara hastigheten till 10.
7. Kör maskinen i 30 till 60 sekunder.
8. Vrid tillbaka det ställbara hastighetsreglaget till ställbar hastighet 1. Tryck på Start/stopp.
9. Låt blandningen stå i tillbringaren i ytterligare 3 hela minuter. Vinägerlösningens totala kontakttid i tillbringaren ska motsvara 5 minuter.
10. Håll ut vinägerlösningen ur tillbringaren över insidan på det tvådelade locket. Upprepa desinficeringsproceduren en andra gång.
11. Låt tillbringaren och locket lufttorka. Skölj inte tillbringaren efter desinficering. Skölj omedelbart före nästa användningstillfälle om så behövs.

Lock, mittlock, centreringsplatta och plaststav

Delarna är maskindisksäkra. Diska delarna i varmt tvålsvatten om så önskas. Skölj av under rinnande vatten och torka sedan av.

Rengöring på plats: (600 ml-ingredientsmått [20 uns] och 240 ml-skål [8 uns])

1. Fyll tillbringaren till hälften med vatten och tillsätt ett par droppar flytande diskmedel. MIXA INTE VARMT VATTEN.
2. Placera en tätning på nedersta gången av knivbladsbasen. Tätningen ska sitta ordentligt och jämnt runt gången. Gånga fast knivbladsbasen på ingredientsmättet medurs tills den sitter ordentligt.
3. Placera ingredientsmättet och knivbladsbasen på basen.
4. Tryck på Start/stopp. Öka långsamt den ställbara hastigheten till 10.
5. Kör maskinen i 30 till 60 sekunder.
6. Vrid tillbaka det ställbara hastighetsreglaget till ställbar hastighet 1. Tryck på Start/stopp.
7. Töm och skölj av alla delar.

Desinficering: (Blekmedel) (600 ml-ingredientsmått [20 uns] och 240 ml-skål [8 uns])

1. Följ rengöringsanvisningarna ovan.
2. Fyll tillbringaren till hälften med vatten och tillsätt 1/2 tesked flytande blekmedel. MIXA INTE VARMT VATTEN.
3. Placera en tätning på nedersta gången av knivbladsbasen. Tätningen ska sitta ordentligt och jämnt runt gången. Gånga fast knivbladsbasen på ingredientsmättet medurs tills den sitter ordentligt.
4. Placera ingredientsmättet och knivbladsbasen på basen.
5. Tryck på Start/stopp.
6. Öka långsamt den ställbara hastigheten till 10.
7. Kör maskinen i 30 till 60 sekunder.
8. Vrid tillbaka det ställbara hastighetsreglaget till ställbar hastighet 1. Tryck på Start/stopp.
9. Låt blandningen stå i tillbringaren i ytterligare 90 sekunder.
10. Håll ut blekningsblandningen. Låt tillbringaren lufttorka. Skölj inte tillbringaren efter desinficering.

Desinficering (600 ml-ingredientsmättet [20 uns] och 240 ml-skålen [8 uns]) med vinäger (minst 5 % aciditet)

Obs! Vid högre aciditet kan vattenmängden ökas så att minst en 2,5 % lösning uppnås. Exempel: 10 % aciditet kräver 1 del vinäger och 3 delar vatten.

1. Följ rengöringsanvisningarna ovan.
2. Fyll tillbringaren med 150 ml vatten och 150 ml vitvinsvinäger (60 ml vatten och 60 ml vitvinsvinäger). MIXA INTE VARMT VATTEN.
3. Placera en tätning på nedersta gången av knivbladsbasen. Tätningen ska sitta ordentligt och jämnt runt gången. Gånga fast knivbladsbasen på ingredientsmättet medurs tills den sitter ordentligt. Placera ingredientsmättet och knivbladsbasen på basen.
4. Använd ställbar hastighet:
 - a. Tryck på Start/stopp.
 - b. Öka långsamt den ställbara hastigheten till 10.
 - c. Låt maskinen arbeta i 60 sekunder.
 - d. Vrid tillbaka det ställbara hastighetsreglaget till ställbar hastighet 1. Tryck på Start/stopp.
5. Låt blandningen stå i tillbringaren i ytterligare 4 minuter (5 minuter total kontakttid).
6. Håll ut vinägerblandningen. Låt tillbringaren lufttorka. Skölj inte tillbringaren efter desinficering.

⚠ VARNING**För att undvika personskadorna och produktskadorna.**

Stäng av och koppla ur mixern före rengöring för att undvika oavsiktlig aktivering.

⚠ VARNING**Risk för elektrisk stöt.**

Koppla alltid ur mixerbasen före rengöring eller när den inte används.

Sänk inte ned mixerbasen i vatten eller annan vätska.

Underlåtenhet att följa anvisningarna kan leda till dödsfall eller elektrisk stöt.

**Mixerbas**

1. Stäng av och koppla ur mixern.
2. Rengör utsidan med en mjuk, fuktig trasa eller svamp som har sköljts i en mild blandning av flytande diskmedel och varmt vatten. Sänk inte ned mixerbasen i vatten. Centreringsplattan kan avlägsnas för noggrannare rengöring.
3. Torka omedelbart av alla ytor och putsa med en mjuk trasa.

10 års fullständig apparatgaranti**1. PRODUKTREGISTRERING.**

Du kan registrera dig online på vitamix.com/warranty eller genom att ringa vår kundservice på 1 800 587 0019 eller 1 440 235 4840. Dina garantirättigheter gäller även om du inte registrerar din produkt. Om du registrerar dig kan dock Vitamix bättre betjäna dig när det gäller frågor till kundservice.

2. VEM KAN ANSÖKA OM GARANTIN?

Garantin lämnas av Vitamix till ägaren av denna mixer som är avsedd uteslutande för personligt hushållsbruk. Garantin gäller inte för produkter som används i handels-, uthyrnings- eller återförsäljningssyften. Om mixern byter ägare under 10-årsperioden ska du uppdatera informationen om ägare på vitamix.com.

3. VAD OMFATTAS AV GARANTIN?

Vitamix garanterar gentemot ägaren att om denna mixer (en "mixer" består av en motorbas, tillbringare, lock och plaststav(ar) som köpts tillsammans) slutar att fungera inom 10 år från inköpsdatumet till följd av brister i material eller tillverkning, eller som ett resultat av normalt slitage från vanligt hushållsbruk, skall Vitamix, inom 30 dagar från mottagandet av returnerad mixer, reparera den icke-fungerande mixern eller mixerkomponenten utan kostnad.

Om den icke-fungerande mixern eller komponenten efter Vitamix gottfinnande visar sig vara omöjlig att reparera kan Vitamix välja att antingen A) ersätta mixern kostnadsfritt eller B) återbetala hela inköpsbeloppet till ägaren, såvida Vitamix inte erhåller ett skriftligt meddelande angående ägarens preferens på förhand.

4. VAD OMFATTAS INTE AV GARANTIN?

Denna garanti omfattar inte mixrar som används i kommersiellt syfte eller för tillämpningar som inte är hushållsrelaterade. Denna garanti omfattar inte kosmetiska förändringar som inte påverkar prestanda, exempelvis missfärgning eller effekterna av att använda slipmedel eller rengöringsmedel, eller följderna av ingrediensansamlingar. Denna garanti är endast giltig om mixern används och underhålls i enlighet med de anvisningar, varningar och försiktighetsåtgärder som finns angivna i ägarens bruksanvisning.

Tillbringare: Bearbetning av vissa örter och kryddor i tillbringaren/ingrediensmättet resulterar i kosmetiska skador på tillbringaren/ingrediensmättet och kan leda till att knivbladen slits ut i förtid. Spår av sand samt grovkorniga och slipande örter leder också till att knivbladen slits ut i förtid. Örter kan innehålla flyktiga oljor som kan upptas av tillbringaren/ingrediensmättet och leda till permanent missfärgning.

Vitamix ansvarar inte för kostnader av eventuella obehöriga garantireparationer.

REPARATION, ERSÄTTNING ELLER ÅTERBETALNING AV INKÖPSBELOPPET ÄR INKÖPARENS ENDA RÄTT TILL GOTTGÖRELSE OCH VITAMIX ENDA SKYLDIGHET ENLIGT DENNA GARANTI. INGEN ANSTÄLLD HOS ELLER REPRESENTANT FÖR VITAMIX ÄR BEHÖRIG ATT LÄMNA YTTERLIGARE GARANTIER ELLER ATT GÖRA ÄNDRINGAR I DENNA GARANTI SOM KAN ANSES VARA BINDANDE FÖR VITAMIX. INKÖPAREN SKALL DÄRFÖR INTE FÖRLITA SIG PÅ YTTERLIGARE PÅSTÄENDEN SOM GÖRS AV ANSTÄLLDA HOS ELLER REPRESENTANTER FÖR VITAMIX. UNDER INGA OMSTÄNDIGHETER, VARE SIG BASERAT PÅ AVTAL, SKADELÖSHET, GARANTI, KONTRAKTSBROTT (INKLUSIVE FÖRSUMLIGHET), STRIKT ANSVARSSKYLDIGHET ELLER ANNAT, SKALL VITAMIX HÅLLAS ANSVARIGT FÖR SÄRSKILDA SKADOR, INDIREKTA SKADOR, OFÖRUTSEDDA SKADOR ELLER FÖLJDSKADOR, INKLUSIVE, MEN INTE BEGRÄNSAT TILL, FÖRLUST AV VINSTER ELLER INTÄKTER.

I vissa stater medges inte garantibegränsningar. I sådana stater kan det hända att ovanstående begränsningar inte gäller för dig. Utanför USA och Kanada kan andra garantier gälla.

5. VAD MEDFÖR ATT GARANTIN OGILTIGFÖRKLARAS?

Missbruk, felaktig användning, försumlighet, modifiering av mixern, exponering för onormala eller extrema förhållanden eller underlåtelse att följa bruksanvisningen i denna handbok ogiltigförklarar garantin.

Garantin ogiltigförklaras även om reparationer görs av mixern eller mixerns delar av någon annan än Vitamix eller en Vitamix-godkänd serviceleverantör eller om någon del av mixern som omfattas av denna garanti används i kombination med en motorbas eller tillbringare som inte har uttryckligen godkänts av Vitamix.

6. SÅ HÄR ERHÅLLER DU ETT RETURGODKÄNNANDE ENLIGT DENNA GARANTI.

Om du är i behov av service eller reparation kan du ringa till Vitamix kundservice på 1 800 587 0019 eller 1 440 235 4840. Du kommer att bli ombedd att uppge ett inköpsdatum och inköpsbevis för mixern om den inte har registrerats hos Vitamix. För mixrar som omfattas av denna garanti kommer du att erhålla ett returgodkännandenummer, aktuella transportinstruktioner och en retursedel med portot betalt. Vid retur av en mixer för service och reparation som omfattas av garantin står Vitamix för vanliga fraktkostnader och för transport av mixern tillbaka till dig när reparation eller service enligt garantin har utförts. Köparen ansvarar för kostnader vid särskilda fraktomständigheter.

Inom USA och Kanada upprätthålls denna garanti direkt genom Vita-Mix Corporation.

USA

Vita-Mix Corporation
8615 Usher Road
Cleveland, Ohio 44138-2199, USA
+1 800 848 2649
service@vitamix.com

Kanada

Vita-Mix Corporation
200-1701 Shepherd Street East
Windsor, Ontario N8Y 4Y5, Kanada
+1 800 848 2649
service@vitamix.com

Du anses ha accepterat den returnerade produkten "i befintligt skick" vid leveransen om du inte meddelar Vitamix om eventuella problem, inklusive transportskador, inom 48 timmar efter leverans.

INTERNATIONELLA KONTAKTER

EUROPA	FINLAND	MONTENEGRO	SLOVAKIEN	AFRIKA OCH MELLANÖSTERN	KINA
BELGIEN	Primulator Oy	Enzita d.o.o.	Settour Slovakia spol. s r.o.	MELLANÖSTERN	Hunan Covinda Robotic
Dalcoq SA	Työpajankatu 10A	Podgorica, 1000	Lazaretská 29	SYDAFRIKA	Technology Co., Ltd
86 Rue de Hainaut	FI- 00580 Helsingfors	Montenegro	811 09 Bratislava	CONGLOMUS CC T/A	348W Tongzipo Road,
6180 Courcelles	Finland	Tfn: +381 (0) 65 21 550 65	Slovakien	HEALTHMAKERS	Changsha High-tech
Belgien	Tfn: (+358) 972.60622	www.Enzita.me	Tfn: +421.2.52932868-9	9 Hoog Street	Development Zone,
Tfn: +32 (0) 19 63 38 33	www.theblender.fi	info@enzita.me	Utrecht	Hunan, Kina	Tfn: 400-660-8885
www.theblender.be			ZA	vitamix-FAQ@covinda.com	
	ITALIEN	NEDERLÄNDERNA	SVERIGE		
BOSNIEN OCH HERCEGOVINA	KÜNZI S.p.A.	MultiBrands Marketing & Sales BV	Lindenbaum Agenturer AB	Tfn: (+27) 34 331 4824	HONGKONG
Enzita d.o.o.	Via L. Ariosto,	Heereweg 337-A	Hardemogatan 7	www.healthmakers.co.za	Total Nutrition Center Ltd.
Pave Radana br. 15	19 - I - 20091 Bresso (MI)	2161 BL Sassenheim	S-124 67 Bandhagen	sales@healthmakers.co.za	Room 901-902 9/F
Banja Luka, 78000	Italien	Nederländerna	Sverige	ISRAEL	Kingdom Power
Bosnien och Hercegovina	Tfn: (+39) 02.61.45.16.1	Nederländerna	Tfn: (+46) 08-570 347 77	New Horizon	Commercial Building
Tfn: +387 (0) 66 117 188	Fax: (+39) 02.66.500.553	Tfn: +31 (0) 252 241240	www.theblender.se	Maskit 27	32-36 Des Voeux Road West
www.Enzita.ba	www.kunzi.it	Fax: +31 (0) 252 241244		Herzlia 46733	Hongkong
info@enzita.ba	nfo@kunzi.it	info@multibrands.nl	TYSKLAND, ÖSTERRIKE, SCHWEIZ	Israel	Tfn: (+852) 2881 8270
	ÖSTEUROPA	NORGE	Vita-Mix GmbH	Tfn: (+972) 9.9576422	
BULGARIEN	Hollaender Elektro GmbH & Co.KG	Lindenbaum Agenturer AB	Kurfuerstendamm 21	Tfn: (+972) 1.700.70.2009	
Enzita EOOD	Flinschstrasse 35,	Hardemogatan 7	10719 Berlin	www.newhorizon.co.il	
Simeonovsko shose 33	60388 Frankfurt	S-124 67 Bandhagen	Tyskland		BAHRAIN, KUWAIT, OMAN, QATAR
Sofia, 1000	Tyskland	Sverige	Tfn: (+49) 800 8482 6491	OCH SAUDIARABIEN	4Homes FZCO
Bulgarien	Tfn: +49 69 4990131	Tfn: +(46) 857.034.777	www.vitamix.de	PO Box 61379, Dubai UAE.	
Tfn: +389 (0) 76 487 171	gmbh@hollaender-elektro.de	www.theblender.se		Tfn: +971 4 3807611	
www.Enzita.bg		info@theblender.se	TYSKLAND	Fax: +971 4 387612	
info@enzita.bg			Keimling Naturkost GmbH	4homes@4homes.ae	
	ISLAND	POLEN	Zum Fruchthof 7a	www.tavolashop.com	
KROATIEN	Kaelitaekni Ltd.	Logo S.C.	21614 Buxtehude		FÖRENADE ARABEMIRATEN
Enzita d.o.o.	Rauðagerði 25	Ul. Kraszowicka 81	Tyskland	Tfn: +971 (0) 561089662	
Avenija Dubrovnik 15	108 Reykjavik	58-100 Świdnica	Tyskland	info@vitality.ae	
Zagrebački velesajam	Island	Polen	Tfn: (+49) 4161.51.160	4Homes FZCO	
(Kineski paviljon)	Tfn: (+49) 89.864987.0	Tfn: (+48) 71735 66 60	www.keimling.de	PO Box 61379, Dubai UAE.	
Zagreb, 10020	www.cooltech.is	www.bestblender.pl		Tfn: +971 4 3807611	
Kroatien		info@bestblender.pl	ÖSTERRIKE	Fax: +971 4 387612	
Tfn: +385 (0) 99 81 59 050	LITAUEN	RUMÄNIEN	Hollaender Elektro GmbH & Co.KG	4homes@4homes.ae	
www.Enzita.hr	Zaliavalgis.lt	Quark S.R.L.	Flinschstrasse 35,	www.tavolashop.com	
info@enzita.hr	Dovanu stotele UAB	Str. Mizil 2B, Sector	60388 Frankfurt		ASIEN OCH STILLAHAVSOMRÅDET
	Pamenkalnio g. 1	3032265 Bukarest	Tyskland		AUSTRALIEN OCH NYA ZEELAND
TJECKIEN	01116 Vilnius,	Rumänien	Tfn: +49 69 4990131		Vitamix ANZ Pty Limited
Traminal s.r.o.	Litauen	Tfn: (+40) 21 345 1725	gmbh@hollaender-elektro.de	PO Box 61379, Dubai UAE.	167 King St
Kaprova 42/14	Tfn: (+370) 52611011	www.BeOrganic.ro		Tfn: +971 4 3807611	Newcastle NSW2300
11000 Praha 1	Tfn: (+370) 61562740	office@quark.com.ro	SCHWEIZ	Fax: +971 4 387612	Australien
Tjeckien	www.zaliavalgis.lt		Keimling Naturkost	4homes@4homes.ae	Tfn: 1-800-766437 (AUS)
Tfn: + 420.773.753.333	info@zaliavalgis.lt	SERBIEN	Fürstenlandstrasse 96	www.tavolashop.com	Tfn: 050-853-0697 (NZ)
www.atranet.cz		Enzita d.o.o.	9014 St. Gallen		www.vitamix.com.au
	LUXEMBURG	Leposave Vujošević 11/14	Schweiz		www.vitamix.co.nz
DANMARK	Dalcoq SA	Beograd, 11000	Tfn: 0800 534 654		
High on Life ApS	86 Rue de Hainaut	Serbien	www.keimling.ch		
Bakkelyvej 2	6180 Courcelles	Tfn: +381 (0) 65 21 550 65			
8680 Ry	Belgien	www.Enzita.rs	STORBRIANNIEN OCH IRLAND		
Danmark	Tfn: +32 (0) 19 63 38 33	info@enzita.rs	Vita-Mix Europe LTD		
Tfn: (+45) 42 78 32 76	www.theblender.be		Regus Woburn Place		
info@highonlife.dk		SPANIEN	16 Upper Woburn Place		
	MAKEDONIEN	CONASI	Office number 318		
FRANKRIKE	Nutri Vita	Carlos V n°4 Bajos	London WC1H 0AF		
Wismer S.A.	Mile Pop Jordanov	23680 Alcalá la Real (Jaén)	Tfn: (+44) 0800 587 0019		
Zone Inova 3000 - allée n°5	23a/51000	Spanien	www.vitamix.co.uk		
88150 Thaon les Vosges	Skopje	Tfn: (+34) 953 10 25 60			
Frankrike	Makedonien	www.conasi.eu			
Tfn: +33.(0)3.29.82.27.71	Tfn: (+389) 70272072	info@conasi.eu			
www.wismer.fr	www.vitamix.mk				

A2300i OG A2500i HØJTYDENDE BLENDERE

Ascent-serien

VM0195D VM0195A

 Visse modeller er ikke tilgængelige i alle lande

SPECIFIKATIONER

Spænding:	220-240 V	Højde (med [2 l] beholder på base): 43,2 cm
Frekvens:	50-60 Hz	Bredde: 20,3 cm
Watt:	1200-1400 W	Dybde: 28 cm

- Bluetooth sende frekvensbånd = 2402-2480 MHz/Maksimum radiofrekvenseffekt = 0,001 W
- Nærfeltkommunikation driftsfrekvens = 13,56 MHz
- Vita-Mix Manufacturing Corporation erklærer hermed, at dette produkt er i overensstemmelse med direktiv 2014/53/EU. Den fulde tekst for EU-overensstemmelseserklæringen er tilgængelig på følgende internetadresser:

<https://www.vitamix.com/Corporate-Information/Corporate-Policies/EU-Declaration-of-Conformity>

<https://www.vitamix.co.uk/Corporate-Information/Corporate-Policies/EU-Declaration-of-Conformity>











<https://www.vitamix.de/Informationen-zum-Unternehmen/Unternehmensgrundsätze/EU-Declaration-of-Conformity>



FORSIGTIG



Alle ændringer eller modifikationer, som ikke udtrykkeligt er godkendt af den part, der er ansvarlig for overholdelse, kan gøre brugerens ret til at anvende udstyret ugyldig.

SYMBOLER

	Advarsler og forholdsregler
	Rør ALDRIG ved bevægelige dele. Hold hænder og køkkenredskaber ude af beholderen
	Fare for elektrisk stød
	Høj temperatur, når varme væsker blandes
	Træk stikket ud, når maskinen ikke er i brug, inden rengøring, ved udskiftning af tilbehør eller berøring af dele, der er bevægelige under brug
	Brug med låget og lågets prop sat på plads
	Læs og forstå brugervejledningen
	MÅ IKKE nedsænkes
	Dele vil blive varme ved længere brug. RØR IKKE VED DRIVSOKLEN I MOTORBASEN ELLER VED DREVET I ADAPTEREN
	BRUG IKKE din 0,6 l eller 0,24 l skål til at opvarme ingredienser eller til at blende varme væsker.
	For at undgå skade eller personskade, må kopperne (inklusive bladbasen og lågene) IKKE BRUGES i mikrobølgeovnen.

I/O	Tænd/sluk
	Start/Stop
	Puls
Programsymboler (svarer til Vitamix-opskrifter) - Bemærk: Ascent A2300i inkluderer ikke programmer	
	Smoothies
	Frosne desserter
	Supper



Be Inspired

vitamix.com



ADVARSEL: For at undgå risiko for alvorlig skade, under brug af din Vitamix®-blender, skal grundlæggende sikkerhedsforholdsregler følges, inklusive følgende. LÆS ALLE VEJLEDNINGER, SIKKERHEDSFORANSTALTNINGER OG ADVARSLER FØR BRUG AF BLENDEREN.

- Læs alle vejledninger.
- Brug ikke blenderen til andet end den tilsigtede anvendelse.
- Ikke beregnet til brug af eller i nærheden af børn eller personer med nedsatte fysiske, sensoriske eller mentale evner eller manglende erfaring og viden. Det er nødvendigt med tæt opsyn, når en hvilken som helst blender bruges af eller i nærheden af børn eller handicappede personer. Børn bør holdes under opsyn for at sikre, at de ikke leger med blenderen.
- ADVARSEL: To avoid inadvertent activation, switch off appliance and unplug from outlet when not in use, before putting on or taking off parts, and before cleaning.
- FORSIGTIG: For at undgå fare pga. utilsigtet nulstilling af termosikringen, må der ikke tilføres strøm til denne blender via et eksternt koblingsapparat, såsom en timer, eller tilsluttet til et kredsløb, som tændes og slukkes med jævne mellemrum af elektricitetsværket.
- For at beskytte mod elektrisk stød må du ikke sætte blenderens base i vand eller anden væske.
- Kontroller altid, at blenderen er SLUKKET, før du tilslutter ledningen i stikkontakten. For at afbryde, SLUK blenderen, og fjern derefter stikket fra stikkontakten.
- Oplyste ikoner og tal på kontrolpanelet angiver klar til brug. Undgå utilsigtet kontakt med den berøringsfølsomme skærm.
- Undgå berøring af bevægelige dele.
- Brug ikke nogen blender med en beskadiget ledning eller stik eller når blenderen ikke fungerer eller tabes eller beskadiges på nogen måde. Ring til Vitamix-kundeservice på 1.800.848.2649 eller 1.440.235.4840 eller send omgående en e-mail til service@vitamix.com for undersøgelse, reparation, udskitning eller justering. Hvis den er købt uden for USA eller Canada kontaktes den lokale Vitamix-forhandler.
- Der kan være installeret GFI-kredsløbsafbrydere i dit køkken. Led efter dem i stikkontakter nær vaske. Hvis blenderen ikke fungerer, skal stikket trækkes ud. Nulstil stikkontakten eller kredsløbsafbryderen. Hvis kredsløbsafbryderen fortsat udløses, skal blenderen afbrydes fra stikkontakten. Lad blenderen hvile i 24 timer, før du forsøger at bruge den igen. Kontakt Vitamix-kundeservice, hvis problemet fortsætter.
- Ændring eller modifikation af nogen del af blenderen, herunder brug af enhver del eller de dele, der ikke er ægte godkendte Vitamix-dele, kan forårsage brand, elektrisk stød eller personskade og vil ugyldiggøre din garanti.
- Brugen af tilbehør, der ikke er udtrykkeligt godkendt eller solgt af Vitamix til brug med denne blender, herunder konserverglas, kan forårsage brand, elektrisk stød eller personskade. Denne brug vil ugyldiggøre din garanti.
- Må ikke benyttes udendørs.
- Lad ikke ledningen hænge ud over kanten af bordet eller disken.
- Do not place the motor base or container on or near a hot gas or electric burner, in or on a heated oven.
- Hold hænder og redskaber ude af beholderen, når der blendes, for at reducere risikoen for alvorlige personskader eller beskadigelse af blenderen. Der kan bruges en gummiskrabber eller spatel, men kun når blenderen ikke kører.
- Den medfølgende omrører skal kun anvendes, når lågets hoveddel er på plads.
- Klangerne er skarpe. Rengør yderst forsigtigt rundt om klingsamlingen i beholderen for at undgå skader. For at nedsætte risikoen for personskade må klingsamlingen aldrig anbringes på motorbasen, medmindre den er monteret på Vitamix-beholderen.
- Der bør udvises forsigtighed ved håndtering af de skarpe klanger, ved tømning af beholderen og under rengøring.
- Efterlad ikke fremmedlegemer, såsom skeer, gaffler, knive eller lågets beslag i beholderen, da dette vil beskadige knivene og andre komponenter, når du starter blenderen, og kan forårsage skade.
- Forsøg aldrig at anvende den med beskadigede blade.
- Forsøg aldrig at anvende den uden centreringseenheden.
- Brug altid blenderen med låget og lågets hætte sat fast på plads. Only remove the lid plug to add ingredients and to use the tamper.
- FJERN IKKE låget når bladene drejer. Fjern kun lågets prop for at tilføje ingredienser og når rørepinden bruges. Hvis låget fjernes under drift, stopper motorbasen og vil ikke køre før låget og lågets prop er sat på plads i beholderen.
- Du MÅ IKKE tilsidesætte lågets låsemekanisme.
- Fyld ikke 2 l beholderen, 0,6 l koppen eller 0,24 l skålen over linjen, der markerer den maksimale kapacitet, for at undgå risiko for skade på låget og beholderen.

- Når der blandes varme væsker eller ingredienser i 2 l beholderen (den store), skal du være forsigtig; da sprøjt eller udtrængende damp kan forårsage forbrændinger. Begynd altid tilberedning på den laveste hastighedsindstilling, variabel hastighed 1. Hold hænder og anden udsat hud væk fra lågets åbning for at forhindre mulige forbrændinger.
- BRUG IKKE din 0,6 l eller 0,24 l kop til at opvarme ingredienser eller til at blende varme væsker. Opvarmede ingredienser og væsker kan danne internt tryk, som kan få koppen til at revne og forårsage personskade.
- BRUG IKKE maskinen uafbrudt i mere end 75 sekunder, når der blendes med en kop og blendeadapter.
- Hvis en kop føles varm eller damper eller emmer, skal du omgående stoppe blanding af ingredienserne og slukke eller afbryde strømmen til blenderen. Lad koppen og ingredienserne køle ned til rumtemperatur, før blenderadapteren fjernes.
- Brug IKKE kopperne (inklusive bladbase eller låg) i mikrobølgeovnen.
- Under fremstilling af nøddesmør eller oliebaseerede fødevarer må der ikke blendes i mere end et minut efter, at blandingen begynder at cirkulere i beholderen. Kørsel i længere perioder kan forårsage overophedning.
- Kontroller, at beholderen eller koppen og bladbasen er i plan med centreringseenheden for at sikre, at drevet griber ind i drivsoklen før drift.
- Husk at bruge pakningen på bladbasen og stram koppen godt til bladbasen før du blender.
- Placer aldrig blendeadapteren på bladbasen, uden at koppen er påsat.
- Blenderen nulstiller sig selv i tilfælde af udsvingninger på strømforsyningen og tælleren vil nulstille til "0". Dette er en normal opførsel for denne blender for at undgå farer, hvis den bruges efter hensigten. Timeren er kun til brugerens reference og antages ikke for at være en afgørende funktion for blenderens drift.

GEM DENNE VEJLEDNING

⚠ ADVARSEL		
	<p>For at undgå personskader.</p> <p>Læs og forstå brugervejledningen før brug af denne maskine.</p>	

VIKTIGE VEJLEDNINGER TIL SIKKER BRUG

Dette produkt er udelukkende beregnet til HUSHOLDNINGSBRUG og er ikke beregnet til kommercielle formål.

Efterlad ikke din Vitamix-blender uden opsyn under brug.

Enhver reparation, service eller udskitning af dele skal udføres af Vitamix, eller en servicerepræsentant godkendt af Vitamix.

BEMÆRKNING: HVIS DISSE VIKTIGE SIKKERHEDSFORSKRIFTER OG VEJLEDNINGER I SIKKER BRUG IKKE OVERHOLDES, UDGØR DET MISBRUG AF DIN VITAMIX-BLENDER, HVILKET KAN ANNULLERE DIN GARANTI OG FORÅRSAGE RISIKO FOR ALVORLIG PERSONSKADE.

⚠ ADVARSEL		
	<p>Fare for elektrisk stød.</p> <p>Brug KUN en jordet stikkontakt.</p> <p>FJERN IKKE jordforbindelsen.</p> <p>BRUG IKKE en adapter.</p> <p>BRUG IKKE en forlængerledning.</p> <p>Tag altid stikket ud før rengøring af motorbasen eller når den ikke bruges.</p> <p>Motorbasen må ikke sættes i vand eller andre væsker.</p> <p>Hvis vejledningen ikke følges, kan det resultere i dødsfald eller elektrisk stød.</p>	

Teknologi - Blenderen, beholdere og kopper kommunikerer via trådløs teknologi. Hver beholder er programmeret til at køre på basen for optimal ydeevne i henhold til dens størrelse og funktionalitet.

Legacy Vitamix-beholdere - Legacy Vitamix-beholdere fungerer ikke med din Ascent-blenderbase. Legacy-maskiner er Vitamix C-serie, G-serie og S-serie. For yderligere oplysninger om Vitamix-produkter, gå til vitamix.com.

Tænd/sluk (I/O)-knap - Tænd/sluk-knappen (I/O) sidder på højre side af basen. Tænd/sluk-knappen kontrollerer strømmen til maskinen.

Hviletilstand - Blenderen går i hviletilstand, hvis kontrolpanelet ikke bruges i 60 sekunder. Skærmen dæmpes. For at forlade hviletilstand, drej den variable hastighedsskive til den ønskede hastighed eller det ønskede program for din næste blanding.

Beholderdetektion - Tre streger (- - -) vil blive vist på kontrolpanelet, hvis en beholder med påsat låg ikke er placeret på basen. Når du placerer en beholder med påsat låg, vises 0:00 på displayet. Blenderen fungerer ikke uden, at en beholder og et påsat låg er på plads.

Start/Stop (▶|◻) - Stop blenderen når som helst ved at trykke på Start/Stop (▶|◻).

Variabel hastighedsskive - Den variable hastighedsskive giver dig manuel kontrol fra Variabel 1 (langsomt) til 10 (hurtigt).

Impuls (⏏) - Bladene drejer med den hastighed, der vises på kontrolpanelet, når du trykker på denne knap.

Display - Timeren tæller op, når der bruges variabel hastighed, indtil der trykkes på Start/Stop. Hver beholder er programmeret med en specifik maksimal køretid. Blenderen slukker automatisk, når den maksimale køretid er forløbet.

Programmer - Ikonerne er opført i Vitamix-opskrifter. Blenderen stopper automatisk når et program slutter. Programmer kan stoppes ved at trykke på Start/Stop når som helst. Programtider kan ikke justeres med timer-funktionen. Når der trykkes på Start/Stop midt i et program, stopper blenderen, og programtiden nulstilles på displayet til begyndelsen af køretiden. Hvis skiven flyttes til Standby (⏏), kan 0:00 ses på displayet.

Smoothies  Frosne desserter  Supper 

Fejlkoder - Hvis du ser en fejlkode på displayet, skal du notere tallene på displayet efter fejlkoden. Ring til Vitamix-kundeservice eller din distributør for hjælp til problemet.

Motor - Motoren er designet til at beskytte sig selv mod overophedning. Hvis blenderen ikke starter omgående, skal du sikre, at stikket er sat i en stikkontakt, og at Tænd/sluk-knappen er slået til. Hvis motoren overopheder, skal du lade den køle af i 20-45 minutter.

Tips til at forhindre "overfyldning" af din blender:

- Bearbejd kun Vitamix-opskrifter, mens du lærer at bruge blenderen.
- Bearbejd ikke opskrifter ved lavere hastigheder end de anbefalede.
- Bearbejd ikke opskrifter ved højere hastigheder end de anbefalede.
- Bearbejd ikke opskrifter længere tid end anbefalet.
- Brug din røreepind til at bearbejde tykkere blandinger, og hold ingredienserne i bevægelse omkring og imellem bladene.

Røreepind - Låg og røreepinde er ikke indbyrdes ombyttelige mellem forskellige beholderstilarter, -typer eller -størrelser. Brug den røreepind, der fulgte med din blender. Beholderen bør ikke være mere end to tredjedele fyldt, når røreepinden anvendes. For at undgå overhedning under blanding må røreepinden IKKE anvendes mere end 30 sekunder.

Tænd/sluk-knap

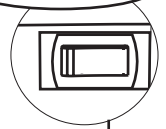

A2500i-kontrolpanel



Variabel hastighedsskive med programmer

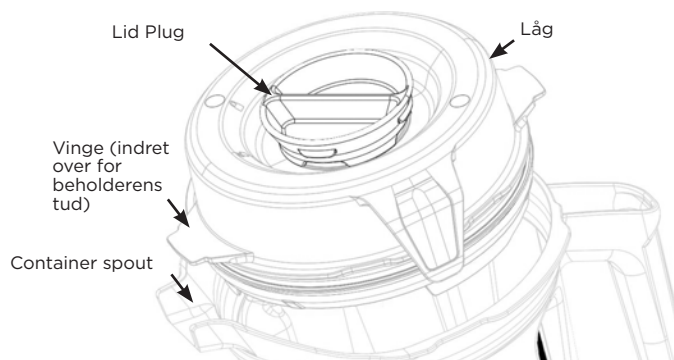
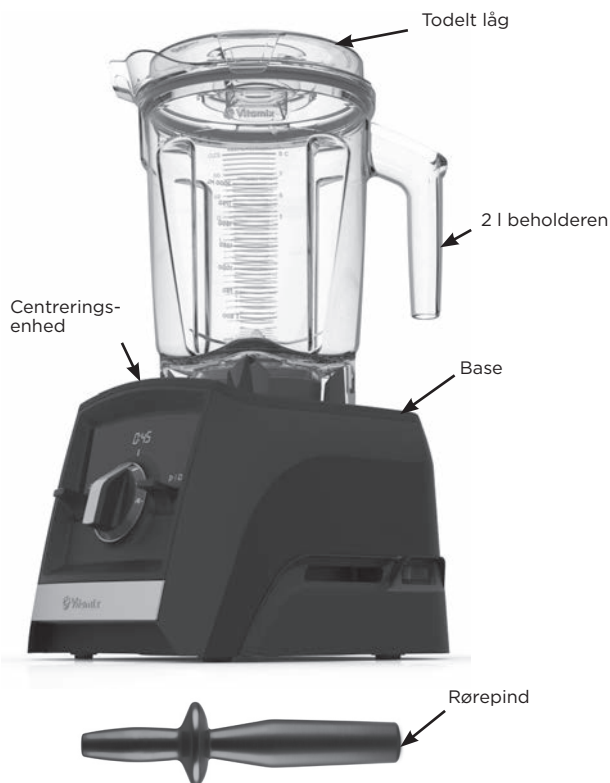

Beholder, låg, prop til låg og rørepind

⚠ FORSIGTIG



Roterende knivblade kan forårsage alvorlig skade.

Låg og rørepinde er ikke indbyrdes ombyttelige mellem forskellige beholderstilarter, -typer eller -størrelser. Brug den rørepind, der fulgte med din blender.

- Brug altid låget og proppen, når blenderen betjenes.
- Brug aldrig blenderen uden kontrol for at sikre, at låget er forsvarligt låst på plads.
- Lågets prop er markeret, så den kan bruges som en målebæger.
- Sæt proppen i åbningen på låget. Lås proppen fast ved at dreje den med uret. For at fjerne den skal den drejes mod uret og løftes.
- Fjern lågets prop for at bruge rørepinden eller tilføje ingredienser.
- Legacy Vitamix-beholdere (C-, G- og S-serierne) fungerer ikke på Ascent-basen.

Tilbehør

Tilbehør er til rådighed til udvikling af kreative opskrifter. Besøg vitamix.com for produkttilbud og inspiration.

⚠ ADVARSEL



BRUG IKKE din 0,6 l kop eller 0,24 l skål til at opvarme ingredienser eller til at blende varme væsker. Opvarmede ingredienser og væsker kan danne internt tryk, som kan få koppen til at revne og forårsage personskade.

BRUG IKKE maskinen uafbrudt i mere end 75 sekunder, når der blendes med en kop eller skål og blenderbase.

Hvis en kop føles varm eller damper eller emmer, skal du omgående stoppe blendning af ingredienserne og slukke eller afbryde strømmen til blenderen. Lad koppen og ingredienserne køle ned til rumtemperatur, før blenderadapteren fjernes.

Dele vil blive varme ved længere brug.

RØR IKKE ved drivsoklen i motorbasen eller ved drevet på bladbasen.

For at undgå skade eller personskade, må kopperne (inklusive bladbasen og lågene) IKKE BRUGES i mikrobølgeovnen.



Bemærk: Kopperne der nævnes her er valgfrit tilbehør til Ascent-blendere. Besøg www.vitamix.com for yderligere oplysninger.

⚠ ADVARSEL



for at undgå mulige forbrændinger, start aldrig på hastigheder over 1, når der blendes varme væsker i en stor beholder. Udstrømmende damp, stænk eller indhold kan forårsage skoldning. Start altid på Variabel 1, og øg langsomt til 10. **BRUG IKKE** din 0,6 l eller 0,24 l skål til at opvarme ingredienser eller til at blende varme væsker. Opvarmede ingredienser og væsker kan danne internt tryk, som kan få koppen til at revne og forårsage personskade. **BRUG IKKE** maskinen uafbrudt i mere end 75 sekunder, når der blendes med en kop og bladbase. Hvis en kop føles varm eller damper eller emmer, skal du omgående stoppe blendning af ingredienserne og slukke eller afbryde strømmen til blenderen. Lad koppen og ingredienserne køle ned til rumtemperatur, før blenderadapteren fjernes. Dele vil blive varme ved længere brug. RØR IKKE ved drivsoklen i motorbasen eller ved drevet på bladbasen. For at undgå skade eller personskade, må kopperne (inklusive bladbasen og lågene) IKKE BRUGES i mikrobølgeovnen.



VIGTIGT! Brug altid låget og lågets prop på den store beholder, når maskinen betjenes. Brug aldrig blenderen uden at sikre, at låget og proppen er forsvarligt låst på plads. Efter blendning skal du vente indtil bladene stopper helt, før du fjerner låget eller beholderen/koppen fra basen.

1. Tænd/sluk-knappen sidder på den højre side af basen. Flyt Tænd/sluk-knappen til positionen tændt (I). Efter blenderen er tændt, --- vil dette symbol vil blive vist på kontrolpanelet, når der ikke er placeret en beholder på blenderbasen.
2. Fyld din beholder i henhold til din opskrift, eller fyldningsrækkefølgen nedenfor.

Store beholdere

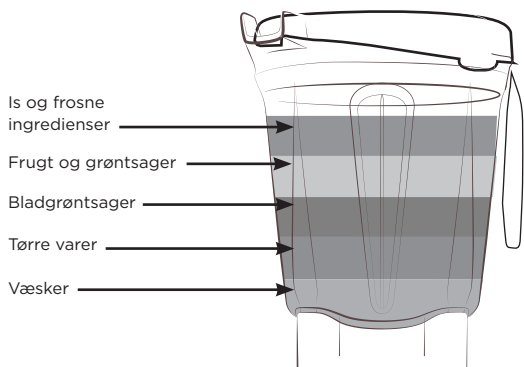

Bemærk: Ingredienser skal fyldes i kopper i den modsatte rækkefølge af store beholdere.

Blend IKKE varme væsker i 0,6 l koppen eller i 0,24 l skålen!

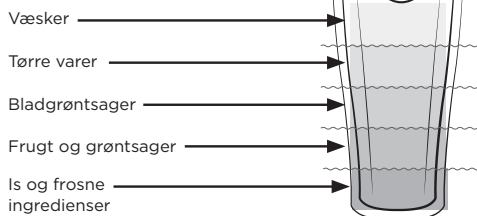

0,6 l kop

3. Udfør en af følgende:

- Store beholdere - Sæt låget på beholderen. Align one tab on the lid with the spout of the container to ensure proper lid alignment and seal. Skub låget ned på plads indtil de to vinger klikker på plads på beholderens kant. Påsæt lågets prop. Drej lågets prop med uret for at låse.

- Kopper - Placer en pakning på bladbasens nederste gevind. Pakningen skal sidde tæt og jævnt omkring gevindet. Find de to pile på bladens base. Skru bladbasen på koppen med en bevægelse i urets retning, og pilene indrettes inden for området markeret på koppen. MÅ IKKE overstrammes.



4. Placer beholderen (eller kop og adapter) på basen. Variable-Speed 1 vises på displayet, når en beholder/kop detekteres, og blenderen er klar til brug.

5. Udfør en af følgende:

- Sådan bruges variabel hastighed:
 - a. Drej den variable hastighedsskive mod uret, indtil Variable-Speed 1 vises på kontrolpanelet.
 - b. For at indstille blandingstid, skal du bruge ikonerne +/-.
 - c. Tryk på Start/Stop. Bladene begynder at dreje og timeren tæller de minutter og sekunder, som blenderen har kørt.
 - d. Drej den variable hastighedsskive mellem 1 og 10 under en blendningscyklus for at øge eller mindske bladens hastighed.
 - e. Ved afslutningen af blendningen, drej den variable hastighedsskivet mod uret til Standby (⏻). Tryk på Start/Stop.

- Sådan bruges programmer:

Bemærk: Suppe-programmet er ikke tilgængeligt til brug med kopperne. Blend IKKE varme væsker i koppen eller skålen.

- a. Tryk på ikonet for det ønskede program. (Standard programtid og variabel hastighedsindstilling vises på kontrolpanelet).
- b. Tryk på Start/Stop for at starte programmet. (Blenderen stopper automatisk, når et program slutter.) Tryk på Start/Stop når som helst for at stoppe programmet.

6. Hvis blandingen stopper med at cirkulere:

- Store beholdere - Indsæt rørepinden gennem lågets prop, og omrør, indtil den "bøvser". Hvis dette ikke virker, tryk på Tænd/sluk-knappen for at slukke motoren. Fjern beholderen fra basen og brug en gummi spatel til at trykke luftboblen væk fra bladene. Tilføj væske hvis nødvendigt. Sæt låget og proppen på plads igen. Placer beholderen på basen igen og fortsæt blendning.
- Kopper/skåle - Tryk på Start/Stop for at stoppe motoren. Vent indtil bladene stopper med at rotere. Fjern koppen og bladbasen fra blenderbasen. Vend koppen om. Skru bladbasen af koppen. Rør ingredienserne sammen. Tilføj væske hvis nødvendigt. Sæt bladbasen på igen og placer beholderen på basen igen, og fortsæt blendning.

FØR FØRSTE BRUG:

1. Tør basen af med en varm fugtig klud og tør den med en ren blød klud. Vask beholderen, kopper, låg, prop og rørepind med varmt sæbevand. Skyl alle dele. Tør med en blød klud.
2. Vælg et sted på bordpladen der er lige, tørt og rent. Tilslut blenderen til en jordforbundet 3-benet stikkontakt.

Bemærk: Din Vitamix-beholder er designet til at kunne renses helt, uden at fjerne holdemøtrikken og bladmonteringen. Forsøg IKKE at fjerne holdemøtrikken eller bladmonteringen fra beholderen. Vores normale rengørings- og desinficeringsprocedurer eller en opvaskecyklus vil sikre en komplet og grundig rengøring af din beholder og dens dele. Hvis din beholder er beskadedt, må du ikke bruge den. Kontakt Vitamix-kundeservice OMGÅENDE.

Pleje og rengøring af store beholdere:

Rengøring:

1. Fyld beholderen halvt op med varmt vand, og tilføj nogle dråber opvaskemiddel.
2. Snap eller skub det komplette todelte låg i lukket position.
3. Placer beholderen på basen.
4. Tryk på Start/Stop.
5. Øg den variable hastighed langsomt til 10.
6. Kør maskinen i 30 til 60 sekunder.
7. Drej den variable hastighedsskive tilbage til Variabel 1. Tryk på Start/Stop.
8. Skyl og tør alle dele.

Desinficering: (Blegemiddel) (Beholdere i fuld størrelse)

1. Følg vejledningerne ovenfor.
2. Fyld beholderen halvt op med vand og 1 ½ teskefuld flydende blegemiddel.
3. Snap eller skub det komplette todelte låg i lukket position.
4. Placer beholderen på basen.
5. Tryk på Start/Stop.
6. Øg den variable hastighed langsomt til 10.
7. Kør maskinen i 30 til 60 sekunder.
8. Drej den variable hastighedsskive tilbage til Variabel 1. Tryk på Start/Stop.
9. Lad blandingen stå i beholderen i yderligere 1 ½ minut.
10. Hæld blegemiddelblanding ud. Lad beholderen lufttørre. Skyl ikke af efter desinficering.

Desinficering: (Vineddike) (Beholdere i fuld størrelse)

1. Følg vejledningerne ovenfor.
2. Forberedelse af vineddikeopløsning: For 2 l beholderen, opløs 475 ml eddike i 475 ml vand.
3. Snap eller skub det komplette todelte låg i lukket position.
4. Placer beholderen på basen.
5. Tryk på Start/Stop.
6. Øg den variable hastighed langsomt til 10.
7. Kør maskinen i 30 til 60 sekunder.
8. Drej den variable hastighedsskive tilbage til Variabel 1. Tryk på Start/Stop.
9. Lad blandingen stå i beholderen i yderligere hele 3 minutter. Den samlede kontaktid for vineddikeopløsningen i beholderen skal være 5 minutter.
10. Hæld eddikeopløsningen ud af beholderen over den indvendige overflade af det todelte låg. Gentag desinficeringsproceduren endnu engang.
11. Lad beholderen og låget lufttørre. Skyl ikke af efter desinficering. Hvis nødvendigt kan de skylles umiddelbart før næste brug.

Låg, prop, centreringssenhed og rørepind

Delene kan vaskes i opvaskemaskine. Hvis det foretrækkes, kan delene vaskes i varmt sæbevand. Skyl dem under rindende vand og tør derefter.

Rengøring på stedet: (0,6 l kop og 0,24 l skål)

1. Fyld beholderen halvt op med vand, og tilføj nogle dråber opvaskemiddel. BLEND IKKE VARMT VAND.
2. Placer en pakning på bladbasens nederste gevind. Pakningen skal sidde tæt og jævnt omkring gevindet. Skru bladbasen på koppen i urets retning, indtil den strammer til.
3. Placer koppen og bladbasen på basen.
4. Tryk på Start/Stop. Øg den variable hastighed langsomt til 10.
5. Kør maskinen i 30 til 60 sekunder.
6. Drej den variable hastighedsskive tilbage til Variabel 1. Tryk på Start/Stop.
7. Skyl og tør alle dele.

Desinficering: (Blegemiddel) (0,6 l kop og 0,24 l skål)

1. Følg vejledningerne ovenfor.
2. Fyld beholderen halvt op med vand og 1/2 teskefuld flydende blegemiddel. BLEND IKKE VARMT VAND.
3. Placer en pakning på adapterens nederste gevind. Pakningen skal sidde tæt og jævnt omkring gevindet. Skru adapteren på koppen i urets retning indtil den strammer til.
4. Placer koppen og adapteren på basen.
5. Tryk på Start/Stop.
6. Øg den variable hastighed langsomt til 10.
7. Kør maskinen i 30 til 60 sekunder.
8. Drej den variable hastighedsskive tilbage til Variabel 1. Tryk på Start/Stop.
9. Lad blandingen stå i beholderen i yderligere 1 ½ minut.
10. Hæld blegemiddelblanding ud. Lad beholderen lufttørre. Skyl ikke af efter desinficering.

Sådan desinficeres (0,6 l kop og 0,24 l skål) med eddike (minimum 5 % surhed):

Bemærk: Hvis eddike har større surhed, kan vandet øges for at opnå en minimum 2,5 % opløsning. For eksempel til 10 % surhed skal du bruge 1 del eddike og 3 dele vand.

1. Følg vejledningerne ovenfor.
2. Fyld beholderen med 150 ml vand og med 150 ml eddike (0,06 l med vand og 0,06 l med vineddike). BLEND IKKE VARMT VAND.
3. Placer en pakning på adapterens nederste gevind. Pakningen skal sidde tæt og jævnt omkring gevindet. Skru adapteren på koppen i urets retning indtil den strammer til. Placer koppen og adapteren på basen.
4. Sådan bruges variabel hastighed:
 - a. Tryk på Start/Stop.
 - b. Øg den variable hastighed langsomt til 10.
 - c. Kør maskinen i 60 sekunder.
 - d. Drej den variable hastighedsskive tilbage til Variabel 1. Tryk på Start/Stop.
5. Lad blandingen stå i beholderen i yderligere 4 minutter (5 minutter samlet kontaktid).
6. Hæld eddikeblanding ud. Lad beholderen lufttørre. Skyl ikke af efter desinficering.

⚠ ADVARSEL	
	For at undgå personskade og skade. For at undgå utilsigtet aktivering, sluk og frakobl blenderen før rengøring.
⚠ ADVARSEL	
 	Fare for elektrisk stød. Tag altid stikket ud før rengøring af basen eller når den ikke bruges. Blenderbasen må ikke sættes i vand eller andre væsker. Hvis vejledningen ikke følges, kan det resultere i dødsfald eller elektrisk stød.

Base

1. Sluk blenderen og træk stikket ud.
2. Vask ydersiden med en fugtig, blød klud eller svamp, der er skyllet i en mild opløsning af opvaskemiddel og varmt vand. Blenderen må ikke sættes i vand eller andre væsker. Centreringssenheden kan fjernes mhp. mere omhyggelig rengøring.
3. Tør omgående alle overflader og polér med en blød klud.

10-års fuld maskingaranti**1. PRODUKTREGISTRERING.**

Du kan registrere dit produkt online på vitamix.com/warranty eller ved at ringe til vores kundeservice på 0800 587 0019 eller 1.440.235.4840. Du mister ikke retten til garanti, hvis du ikke registrerer dit produktkøb. Dog vil registrering af produkter tillade Vitamix, at tilbyde dig en bedre kundeservice.

2. HVEM KAN ANSØGE OM GARANTIDÆKNING?

Denne garanti udstedes af Vitamix til ejeren af denne blender, udelukkende til personligt brug i hjemmet. Denne garanti gælder ikke for produkter, der bruges kommercielt, til udlejning eller videresalg. Hvis blenderens ejerskab skifter i løbet af den 10-års periode, bedes du opdatere blenderens ejeroplysninger på vitamix.com.

3. HVAD DÆKKES?

Vitamix garanterer ejeren, at hvis denne blender (**en "Blender" består af en motorbase, alle beholdere, låg og rørepinde købt sammen**) svigter inden for 10 år fra købsdatoen, pga. en defekt i materiale eller udførelse, eller som et resultat af normalt slid fra normalt brug i hjemmet, vil Vitamix inden for 30 dage fra modtagelsen af den returnerede blender, reparere den ødelagte Blender eller dele af blanderen helt gratis.

Hvis en ødelagt blender eller en del af blanderen efter Vitamix' skøn ikke kan repareres, vil Vitamix vælge enten, at (A) erstatte blanderen gratis eller (B) refundere den fulde købspris til ejeren, med mindre Vitamix modtager tidligere skriftlig underretning om ejerens præferencer.

4. HVAD ER IKKE DÆKKET?

Denne garanti dækker ikke blendere, deres bruges kommercielt eller uden for hjemmet. Denne garanti dækker ikke kosmetiske ændringer, som ikke påvirker funktionen, såsom affarvning eller effekten af slibe- eller rensmidler eller opbygning af madrester. Denne garanti er kun gyldig, hvis blanderen bruges og vedligeholdes i overensstemmelse med vejledninger, advarsler og sikkerhedsforskrifter i brugervejledningen.

Beholdere: Bearbejdning af visse urter og krydderier i beholderen/koppen vil medføre kosmetiske skader på beholderen/koppen og kan medføre tidligt slid af bladene. Rester af sand, ligesom grove, grynedede og slibende urter vil også medføre tidligt slid af bladene. Urter kan indeholde flygtige olier, få beholderen/koppen til at optage olierne og forårsage permanent misfarvning.

Vitamix kan ikke holdes ansvarlig for udgifter til eventuelle uautoriserede garantireparationer.

REPARATION, UDSKIFTNING ELLER REFUNDERING AF KØBSPRISEN ER EKSKLUSIVE RETSMIDLER FOR KØBEREN OG VITAMIX' ENESTE ANSVAR UNDER DENNE GARANTI. INGEN MEDARBEJDER ELLER REPRÆSENTANT FOR VITAMIX ER AUTORISERET TIL AT UDSTEDE NOGEN EKSTRA GARANTI ELLER LAVE NOGLE ÆNDRINGER TIL DENNE GARANTI, SOM KAN VÆRE BINDENDE FOR VITAMIX. FØLGELIGT BØR KØBEREN IKKE STOLE PÅ NOGLE YDERLIGERE ERKLÆRINGER FRA EN MEDARBEJDER ELLER REPRÆSENTANT FOR VITAMIX. UNDER INGEN OMSTÆNDIGHEDER, HVAD ENTEN DET ER BASERET PÅ KONTRAKT, ERSTATNING, GARANTI, ERSTATNINGSFORPLIGTENDE RETSBRUD (INKLUSIVE FORSØMMELIGHED), OBJEKTIVT ANSVAR ELLER ANDERLEDES, ER VITAMIX ANSVARLIG FOR NOGEN SPECIELLE, INDIREKTE, UTILSIGTEDE ELLER FØLGEMÆSSIGE SKADER, INKLUSIVE MEN IKKE BEGRÆNSET TIL, TAB AF UDBYTTE ELLER INDTÆGT.

Visse lande tillader ikke begrænsninger af garantier. I sådanne lande gælder ovennævnte begrænsninger ikke for dig. Uden for USA og Canada kan andre garantier være gældende.

5. HVAD ANNULERER DENNE GARANTI?

Mishandling, misbrug, skødesløst brug, ændringer ved blanderen, udsættelse for abnorme eller ekstreme forhold, eller manglende overholdelse af betjeningsvejledninger i denne vejledning vil annullere denne garanti.

Garantien bliver også ugyldig, hvis reparation af blanderen eller enhver del af blanderen udføres af andre end Vitamix, eller en autoriseret Vitamix-serviceleverandør, eller hvis enhver del af blanderen underlagt denne garanti bruges i kombination med en motorbase eller en beholder, som ikke er udtrykkeligt godkendt af Vitamix.

6. SÅDAN OPNÅS EN RETURNERINGSBILAG UNDER DENNE GARANTI.

Hvis du har behov for service eller reparation, bedes du ringe til Vitamix-kundeservice på 800 587 0019 eller 1.440.235.4840. Du vil blive bedt om at oplyse købsdatoen og et købsbevis for enhver blender, som ikke er registreret med Vitamix. For blendere under denne garanti vil du modtage et returneringsgodkendelsesnummer, opdaterede forsendelsesvejledninger og en forudbetalt returnerings afhentningsetiket. Vitamix vil betale standard forsendelsesudgifter til returnering af en blender til service og reparation under garanti og til returforsendelse af blanderen efter reparation eller udskiftning af dele under garanti. Køberen er ansvarlig for udgifter til specielle leveringsanmodninger.

Inden for USA og Canada opfyldes denne garanti direkte gennem Vita-Mix Corporation.

USA

Vita-Mix Corporation
8615 Usher Road
Cleveland, Ohio 44138-2199
+1 800 848 2649
service@vitamix.com

Canada

Vita-Mix Corporation
200-1701 Shepherd Street East
Windsor, Ontario N8Y 4Y5
+1 800 848 2649
service@vitamix.com

Du vil blive antaget for at have accepteret det returnerede produkt "som det er" efter levering, med mindre du underretter Vitamix om et problem, inklusive skade under forsendelse, inden 48 timer efter levering.

INTERNATIONALE KONTAKTER

<p>EUROPA</p> <p>BELGIEN Dalcq SA 86 Rue de Hainaut 6180 Courcelles Belgien Tlf.: +32 (0) 19 63 38 33 www.theblender.be</p> <p>BOSNIEN HERZEGOVINA Enzita d.o.o. Pave Radana br. 15 Banja Luka, 78000 Bosnien Herzegovina Tlf.: +387 (0) 66 117 188 www.Enzita.ba info@enzita.ba</p> <p>BULGARIEN Enzita EOOD Simeonovsko shose 33 Sofia, 1000 Bulgarien Tlf.: +389 (0) 76 487 171 www.Enzita.bg info@enzita.bg</p> <p>KROATIEN Enzita d.o.o. Avenija Dubrovnik 15 Zagrebački velesajam (Kineski paviljon) Zagreb, 10020 Kroatien Tlf.: +385 (0) 99 81 59 050 www.Enzita.hr info@enzita.hr</p> <p>TJEKKIET Traminal s.r.o. Kaprova 42/14 11000 Praha 1 Tjekkiet Tlf.: + 420.773.753.333 www.atranet.cz</p> <p>DANMARK High on Life ApS Bakkelyvej 2 8680 Ry Danmark Tlf.: (+45) 42 78 32 76 info@highonlife.dk</p> <p>FRANKRIG Wismer S.A. Zone Inova 3000 - allée n°5 88150 Thaon les Vosges Frankrig Tlf.: +33.(0)3.29.82.27.71 www.wismer.fr</p>	<p>FINLAND Primulator Oy Työpajankatu 10A FI- 00580 Helsinki Finland Tlf.: (+358) 972.60622 www.theblender.fi</p> <p>ITALIEN KUNZI S.p.A. Via L. Ariosto, 19 - I - 20091 Bresso (MI) Italien Tlf.: (+39) 02.61.45.16.1 Fax: (+39) 02.66.500.55.3 www.kunzi.it nfo@kunzi.it</p> <p>ØSTEUROPA Hollaender Elektro GmbH & Co.KG Flinschstrasse 35, 60388 Frankfurt Tyskland Tlf.: +49 69 4990131 gmbh@hollaender- elektro.de</p> <p>ISLAND Kaelitaekni Ltd. Rauðagerði 25 108 Reykjavík Island Tlf.: (+49) 89.864987.0 www.cooltech.is</p> <p>LITUAEN Zaliavalgis.lt Dovanu stotele UAB Pamenkalnio g. 1 01116 Vilnius, Litauen Tlf.: (+370) 52611011 Tlf.: (+370) 61562740 www.zaliavalgis.lt info@zaliavalgis.lt</p> <p>LUXEMBURG Dalcq SA 86 Rue de Hainaut 6180 Courcelles Belgien Tlf.: +32 (0) 19 63 38 33 www.theblender.be</p> <p>MAKEDONIEN Nutri Vita Mile Pop Jordanov 23a/51000 Skopje Makedonien Tlf.: (+389) 70.272.072 www.vitamix.mk</p>	<p>MONTENEGRO Enzita d.o.o. Podgorica, 1000 Montenegro Tlf.: +381 (0) 65 21 550 65 www.Enzita.me info@enzita.me</p> <p>HOLLAND MultiBrands Marketing & Sales BV Heereweg 337-A 2161 BL Sassenheim Holland Tlf.: +31 (0) 252 241240 Fax: +31 (0) 252 241244 info@multibrands.nl</p> <p>NORGE Lindenbaum Agenturer AB Hardemogatan 7 S-124 67 Bandhagen Sverige Tlf.: +(46) 857.034.777 www.theblender.se info@theblender.se</p> <p>POLEN Logo S.C. Ul. Kraszowicka 81 58-100 Świdnica Polen Tlf.: (+48) 71735 66 60 www.bestblender.pl info@bestblender.pl</p> <p>RUMÆNIEN Quark S.R.L. Str. Mizil 2B, Sector 3032265 Bucharest Rumænien Tlf.: (+40) 21 345 1725 www.BeOrganic.ro office@quark.com.ro</p> <p>SERBIEN Enzita d.o.o. Leposave Vujošević 11/14 Beograd, 11000 Serbien Tlf.: +381 (0) 65 21 550 65 www.Enzita.rs info@enzita.rs</p> <p>SPANIEN CONASI Carlos V n°4 Bajos 23680 Alcalá la Real (Jaén) Spanien Tlf.: (+34) 953 10 25 60 www.conasi.eu info@conasi.eu</p>	<p>SLOVAKIET Settour Slovakia spol. s r.o. Lazaretská 29 811 09 Bratislava Slovakiet Tlf.: +421.2.52932868-9 amatko@settour.sk</p> <p>SVERIGE Lindenbaum Agenturer AB Hardemogatan 7 S-124 67 Bandhagen Sverige Tlf.: (+46) 08-570 347 77 www.theblender.se</p> <p>TYSKLAND, ØSTRIG, SCHWEIZ Vita-Mix GmbH Kurfuerstendamm 21 10719 Berlin Tyskland Tlf.: (+49) 800 8482 6491 www.vitamix.de</p> <p>TYSKLAND Keimling Naturkost GmbH Zum Fruchthof 7a 21614 Buxtehude Tyskland Tlf.: (+49) 4161.51.160 www.keimling.de</p> <p>ØSTRIG Hollaender Elektro GmbH & Co.KG Flinschstrasse 35, 60388 Frankfurt Tyskland Tlf.: +49 69 4990131 gmbh@hollaender-elektro. de</p> <p>SCHWEIZ Keimling Naturkost Fürstenlandstrasse 96 9014 St. Gallen Schweiz Tlf.: 0800 534 654 www.keimling.ch</p> <p>STORBRITANNIEN OG IRLAND Vita-Mix Europe LTD Regus Woburn Place 16 Upper Woburn Place Office number 318 London WC1H 0AF Tlf.: (+44) 0800 587 0019 www.vitamix.co.uk</p>	<p>AFRIKA OG MELLEØSTEN</p> <p>SYDAFRIKA CONGLONUM CC T/A HEALTHMAKERS 9 Hoog Street Utrecht ZA Tlf.: +(27) 34 331 4824 www.healthmakers.co.za sales@healthmakers.co.za</p> <p>ISRAEL New Horizon Maskit 27 Herzlia 46733 Israel Tlf.: (+972) 9.9576422 Tlf.: (+972) 1.700.70.2009 www.newhorizon.co.il</p> <p>BAHRAIN, KUWAIT, OMAN, QATAR, OG SAUDIARABIEN 4Homes FZCO PO Box 61379, Dubai UAE. Tlf.: +971 4 3807611 Fax: +971 4 387612 4homes@4homes.ae www.tavolashop.com</p> <p>DE FORENEDE ARABISKE EMIRATER Vitality General Trading LLC PO Box 73265 Dubai De Forenede Arabiske Emirater Tlf.: +971 (0) 561089662 www.vitality.ae info@vitality.ae</p> <p>4Homes FZCO PO Box 61379, Dubai UAE. Tlf.: +971 4 3807611 Fax: +971 4 387612 4homes@4homes.ae www.tavolashop.com</p>	<p>KINA Hunan Covinda Robotic Technology Co., Ltd 348W Tongzipo Road, Changsha High-tech Development Zone, Hunan, Kina Tlf.: 400-660-8885 vitamix-FAQ@covinda.com</p> <p>HONG KONG PRC Total Nutrition Center Ltd. Room 901-902 9/F Kingdom Power Commercial Building 32-36 Des Voeux Road West Hong Kong Tlf.: (+852) 2881.8270</p>
				<p>ASIEN OG STILLEHAVSOMRÅDET</p> <p>AUSTRALIEN OG NEW ZEALAND Vitamix ANZ Pty Limited 167 King St Newcastle NSW2300 Australien Tlf.: 1-800-766437 (AUS) Tlf.: 050-853-0697 (NZ) www.vitamix.com.au www.vitamix.co.nz</p>	

A2300i OG A2500i, BLENDERE MED HØY YTELSE

Ascent-Serien

VM0195D VM0195A

 Noen modeller er ikke tilgjengelige i alle land

SPESIFIKASJONER

Spenning:	220-240 V	Høyde (med beholder på 64 oz. [2 l] på sokkel): 43,2 cm
Frekvens:	50-60 Hz	Bredde: 20,3 cm
Watt:	1200-1400 W	Dybde: 28 cm

- Bluetooth-sender frekvensbånd = 2402-2480 MHz/Maksimal radiofrekvensstrøm = 0,001 W
- Driftsfrekvens for nærfeltkommunikasjon = 13,56 MHz
- Herved erklærer Vita-Mix Manufacturing Corporation at dette produktet er i samsvar med direktivet 2014/53/EU. Hele teksten til EU-samsvarserklæringen er tilgjengelig på følgende internettadresser:

<https://www.vitamix.com/Corporate-Information/Corporate-Policies/EU-Declaration-of-Conformity>

<https://www.vitamix.co.uk/Corporate-Information/Corporate-Policies/EU-Declaration-of-Conformity>











<https://www.vitamix.de/Informationen-zum-Unternehmen/Unternehmensgrundsätze/EU-Declaration-of-Conformity>

FORSIKTIG



Endringer eller modifikasjoner som ikke er eksplisitt godkjent av parten som er ansvarlig for overholdelse av forskrifter, kan ugyldiggjøre brukers autorisasjon for betjening av dette utstyret.

SYMBOLER

	Advarsel og forsiktig
	Ta ALDRI på deler som er i bevegelse. Hender og kjøkkenutstyr må holdes utenfor beholderen.
	Fare for elektrisk støt
	Høy temperatur når varme væsker blandes
	Koble fra når enheten ikke er i bruk, før rengjøring, før bytte av tilbehør eller berøring av deler som er i bevegelse mens blenderen er i bruk.
	Blenderen må alltid brukes med lokket og påfyllingslokket på plass.
	Les og forstå brukerhåndboken
	IKKE senk noe ned i blenderen.
	Deler vil bli varme ved langvarig bruk. IKKE ta på drivtaket på motordelen eller drivfjæren i knivbasen
	IKKE bruk bollen på 20 oz. (0,6 l) eller 8 oz. (0,24 l) til å varme opp ingredienser eller blande varme væsker.
	For å unngå skader eller personskader, må du IKKE ha begrene (inkludert knivbasen eller lokket) i mikrobølgeovnen.

I/O	På/Av
	Start/stopp
	Puls
Programsymboler (tilsvarer Vitamix-oppskrifter) - Merk: Ascent A2300i inkluderer ikke programmer	
	Smoothies
	Frosne desserter
	Suppe

 **Vitamix**

Bli inspirert

vitamix.com

VIKTIGE INSTRUKSJONER FOR TRYGG BRUK



ADVARSEL: For å unngå risiko for alvorlig personskade når du bruker Vitamix®-blenderen, må du følge grunnleggende sikkerhetsforholdsregler, inkludert følgende: LES ALLE BRUKSANVISNINGENE, BESKYTTELSESTILTAKENE OG ADVARSLERNE FØR DU BRUKER BLENDEREN.

1. Les alle instruksjoner.
2. Ikke bruk blenderen for annet enn tiltenkt bruk.
3. Ikke ment for bruk av eller nær barn eller personer med nedsatte fysiske, sansemessige eller mentale evner eller manglende erfaring og kunnskap. Det er nødvendig med nøye oppsyn når blenderen brukes av eller i nærheten av barn eller personer med funksjonshemninger. Barn bør passes på for å sørge for at de ikke leker med blenderen.
4. **ADVARSEL:** For å unngå utilsiktet aktivering slår du av apparatet og trekker ut kontakten når den ikke er i bruk, før du setter på eller tar av deler og før du rengjør den.
5. **FORSIKTIG:** For å unngå fare på grunn av utilsiktet nullstilling av termosikringen må denne blenderen ikke få strøm gjennom en ekstern bryterhet som f.eks. en timer, eller kobles til en krets som regelmessig slås av og på av strømselskapet eller på annen måte.
6. For å beskytte mot risikoen for elektrisk støt skal blenderens base ikke dypes i vann eller annen væske.
7. Sjekk alltid at blenderen er AV, før du plugger støpselet inn i veggkontakten. For å koble den fra, slår du AV blenderen og trekker så støpselet ut fra veggkontakten.
8. Opplyste symboler og tall på kontrollpanelet indikerer at den er klar til bruk. Unngå utilsiktet kontakt med berøringsskjermen.
9. Unngå kontakt med bevegelige deler.
10. Ikke bruk blenderen hvis ledningen eller støpselet er skadet, hvis det oppstår feil på blenderen, eller hvis du mister den ned eller skader den. Ring Vitamix kundeservice på 1 800 848 2649 eller 1 440 235 4840, eller send en e-post til service@vitamix.com umiddelbart, for undersøkelse, reparasjon, bytte eller justering. Hvis produktet er kjøpt utenfor USA eller Canada, skal du kontakte din lokale Vitamix-forhandler.
11. GFI-kretsbytere kan være installert på kjøkkenet ditt. Se etter dem i strømuttak i nærheten av vasker. Koble fra blenderen hvis den ikke fungerer. Tilbakestill vegguttaket eller kretsbyteren. Hvis kretsbyteren fortsetter med å løse seg ut, må du koble blenderen fra uttaket. La blenderen stå i ro i 24 timer før du prøver å bruke den igjen. Kontakt Vitamix kundeservice hvis problemet vedvarer.
12. Endring eller modifikasjon av enhver del i blenderen, inkludert bruk av enhver del (eller deler) som ikke er ekte, autoriserte Vitamix-deler, kan forårsake brann, elektrisk støt eller personskade, og garantien vil i så fall ikke gjelde.
13. Bruk av tilbehør som ikke er uttrykkelig godkjent eller solgt av Vitamix for bruk med denne blenderen, inkludert sylteglass, kan forårsake brann, elektrisk støt eller personskade. Ved denne typen bruk vil garantien ikke gjelde.
14. Må ikke brukes utendørs.
15. Ikke la ledningen henge over kanten på et bord eller en benk.
16. Ikke plasser motordelen eller beholderen på eller i nærheten av en varm gass- eller elektrisk komfyr, i eller på en varm ovn.
17. For å forhindre risikoen for alvorlig personskade, eller skade på maskinen, må hender og kjøkkenutstyr holdes utenfor beholderen under blanding. En gummiskrape eller slikkepott kan brukes, men bare når blenderen ikke går.
18. Rørepinnen som leveres med blenderen må bare brukes når hoveddelen av lokket er på plass.
19. Knivbladene er skarpe. Rengjør svært forsiktig rundt bladmonteringen i beholderen for å unngå personskade. For å redusere risikoen for personskade, må du aldri plassere en bladmontering på motordelen med mindre den er montert på Vitamix-beholderen.
20. Vær forsiktig ved håndtering av skarpe kutteblader, tømning av beholderen og under rengjøring.
21. Ikke etterlat fremmedobjekter som skjær, gafler, kniver eller påfyllingslokket i beholderen, da dette vil skade bladene og andre komponenter når blenderen startes og det kan forårsake personskade.
22. Prøv aldri å bruke blenderen med skadede knivblader.
23. Du må aldri forsøke å bruke blenderen når sentreringsmarkøren er fjernet.
24. Bruk blenderen alltid med lokket og påfyllingslokket på plass. Bare fjern påfyllingslokket for å legge til ingredienser og bruke rørepinnen.
25. IKKE fjern lokket mens knivbladene roterer. Bare fjern påfyllingslokket for å legge til ingredienser og bruke rørepinnen. Hvis lokket fjernes under drift, stopper motordelen og går ikke før lokket og påfyllingslokket er på plass på beholderen.
26. IKKE overstyr låsemekanismen.
27. Ikke fyll beholder på 64 oz. (2 l), begeret på 20 oz. (0,6 l) eller bollen på 8 oz. (0,24 l) over den markerte linjen for maksimal kapasitet, for å unngå fare for personskade på grunn av skader på lokket og beholderen.

28. Når du blander varme væsker eller ingredienser i den store beholderen på 64 oz. (1,9 l), må du være forsiktig. Spruting eller damp kan forårsake brannskader. Begynn alltid prosesseringen på laveste hastighetsinnstilling, variabel hastighet 1. Hold hender og annen eksponert hud unna lokkåpningen for å forhindre mulig forbrenning.
29. IKKE bruk begeret på 20 oz. (0,6 l) eller bollen på 8 oz. (0,24 l) til å varme opp ingredienser eller blande varme væsker. Oppvarmede ingredienser og væsker kan skape et internt trykk som kan medføre at begeret sprekker og forårsake personskade.
30. IKKE bruk maskinen kontinuerlig i mer enn 75 sekunder når du blander med et beger og knivbasen.
31. Hvis en kopp blir varm å berøre eller damper eller ventilerer, skal du umiddelbart stoppe å blande ingrediensene og slå av eller trekke ut kontakten til blenderen. La begeret og ingrediensene avkjøles til romtemperatur før du fjerner knivbasen.
32. IKKE bruk begrene (inkludert knivbasen eller lokkene) i mikrobølgeovnen.
33. Når nøttesmør eller oljebaserte matvarer lages, må ikke blandingen kjøres i mer enn ett minutt etter at den har begynt å sirkulere i beholderen. Prosessering over lengre perioder kan føre til overoppheting.
34. Kontroller at beholderen eller begeret og bladsokkelen er i flukt med sentreringsmarkøren for å sørge for at drivfjæren er koblet til drivuttaket før betjening.
35. Bruk pakningen på bladsokkelen og skru fast begeret på bladsokkelen før du begynner å blande.
36. Knivbasen må aldri plasseres på knivbasen uten at begeret er skrudd på.
37. Blenderen tilbakestiller seg selv dersom det er overspenning og telleren tilbakestiller seg til «0». Dette er normalt for denne blenderen hvis den brukes som beregnet, for å unngå farer. Tidtakeren er kun som referanse for brukeren og skal ikke betraktes som en viktig funksjon for blenderens drift.

TA VARE PÅ DISSE INSTRUKSJONENE

⚠ ADVARSEL		
	For å unngå personskade. Les og forstå bruksanvisningen før du bruker denne maskinen.	

VIKTIGE INSTRUKSJONER FOR TRYGG BRUK

Dette produktet er beregnet KUN FOR HUSHOLDNINGSBRUK og skal ikke brukes for kommersielle formål.

Ikke gå fra Vitamix-blenderen uten tilsyn når den er i bruk.

Reparasjon, service eller bytting av deler må utføres av Vitamix eller en servicerepresentant godkjent av Vitamix.

MERKNAD: HVIS NOEN AV DE VIKTIGE FORHOLDSREGLERNE OG VIKTIGE INSTRUKSJONENE FOR SIKKER BRUK IKKE FØLGES, REGNES DETTE SOM FEIL BRUK AV VITAMIX-BLENDEREN, NOE SOM KAN GJØRE GARANTIE UGYLDIG OG MEDFØRE RISIKO FOR ALVORLIG PERSONSKADE.

⚠ ADVARSEL		
	Fare for elektrisk støt. Bruk KUN en jordnet stikkontakt. IKKE fjern jordingen. IKKE bruk en adapter. IKKE bruk en skjoteledning. Trekk alltid ut støpselet før rengjøring av motordelen eller når den ikke er i bruk. Legg aldri motordelen i vann eller noen annen væske. Dersom instruksjonene ikke følges, kan det føre til død eller elektrisk støt.	

Teknologi - Blenderen, beholderne og begrene kommuniserer via trådløs teknologi. Hver beholder er programmert til å kjøre på sokkelen for optimal ytelse i henhold til størrelse og funksjonalitet.

Eldre Vitamix-beholdere - Eldre Vitamix-beholdere fungerer ikke med Ascent-blendersokkelen. Eldre maskiner er Vitamix C-serien, G-serien og S-serien. For mer informasjon om Vitamix-produkter kan du besøke vitamix.com.

På/av-bryter (I/O) - På/av-bryteren (I/O) er plassert på høyre side av sokkelen. På/av-bryteren styrer strømmen til maskinen.

Hvilemodus - Blenderen går inn i hvilemodus etter 60 sekunder uten at kontrollpanelet blir betjent. Skjermen tones ned. Du går ut av hvilemodus ved å rotere skiven for variabel hastighet til ønsket hastighet eller program for den neste blandingen.

Registrer beholder - Tre streker (- - -) vises på kontrollpanelet hvis det ikke står en beholder med festet lokk på blendersokkelen. Når du har plassert en beholder med lokk der, vises 0:00 på skjermen. Blenderen fungerer ikke uten at en beholder med påsatt lokk er på plass.

Start/stopp (▶|◻) - Du kan stoppe blenderen når som helst ved å trykke på Start/stopp (▶|◻).

Skive for variabel hastighet - Med skiven for variabel hastighet kan du kontrollere enheten manuelt fra Variabel 1 (tregest) til 10 (raskest).

Puls (⏏) - Knivbladene roterer i hastigheten som vises på kontrollpanelet når du trykker på den.

Skjerm - Tidtakeren teller oppover når du bruker variabel hastighet til du trykker på Start/stopp. Hver beholder er programmert med en spesifikk maksimal kjøretid. Blenderen slår seg automatisk av når maksimal kjøretid er utløpt.

Programmer - Ikonene er oppført i Vitamix-opskriftene. Blenderen stopper automatisk når programmet er ferdig. Du kan stoppe et program når som helst ved å trykke på Start/stopp. Programtider kan ikke justeres med tidtakerfunksjonen. Når Start/stopp trykkes på midt i programmet: Maskinen stopper og programtiden tilbakestilles på skjermen til begynnelsen av kjøretiden. Hvis skiven flyttes til hvilemodus (⏏), vises 0:00 på skjermen.

Smoothies  Frosne desserter  Supper 

Feilkoder - Hvis du ser en feilkode på skjermen, må du notere deg tallet etter feilkoden. Ring Vitamix kundeservice eller forhandleren for å få hjelp med problemet.

Motor - Motoren er utformet for å beskytte seg selv fra overoppheting. Hvis blenderen ikke starter umiddelbart, må du kontrollere at du har koblet til enheten, og at På/av-bryteren er slått på. Hvis motoren er overopphetet, må du la den kjøle seg ned i 20–45 minutter.

Tips for å unngå overbelastning av blenderen:

- Bruk kun Vitamix-opskrifter når du skal lære å bruke blenderen.
- Ikke kjør oppskrifter i lavere hastigheter enn anbefalt.
- Ikke kjør oppskrifter i høyere hastigheter enn anbefalt.
- Ikke kjør oppskrifter lenger enn anbefalt.
- Bruk rørepinnen til å bearbeide tykkere blandinger, og sørg for at ingrediensene er i bevegelse rundt og gjennom bladene.

Rørepinne - Lokk og rørepinner kan ikke benyttes på tvers av ulike beholdervarianter, -typer og -størrelser. Bruk rørepinnen som fulgte med blenderen. Beholderen må ikke være mer enn to tredjedeler full når rørepinnen brukes. For å unngå overoppheting, IKKE bruk rørepinnen i mer enn 30 sekunder av gangen.

På/av-bryter



Kontrollpanelet på A2500i



Skive for variabel hastighet med programmer

DELER OG FUNKSJONER

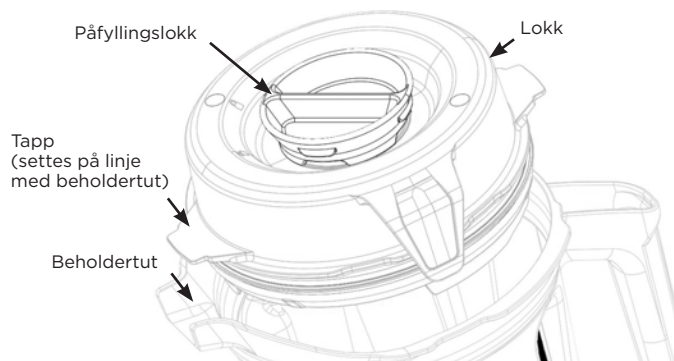
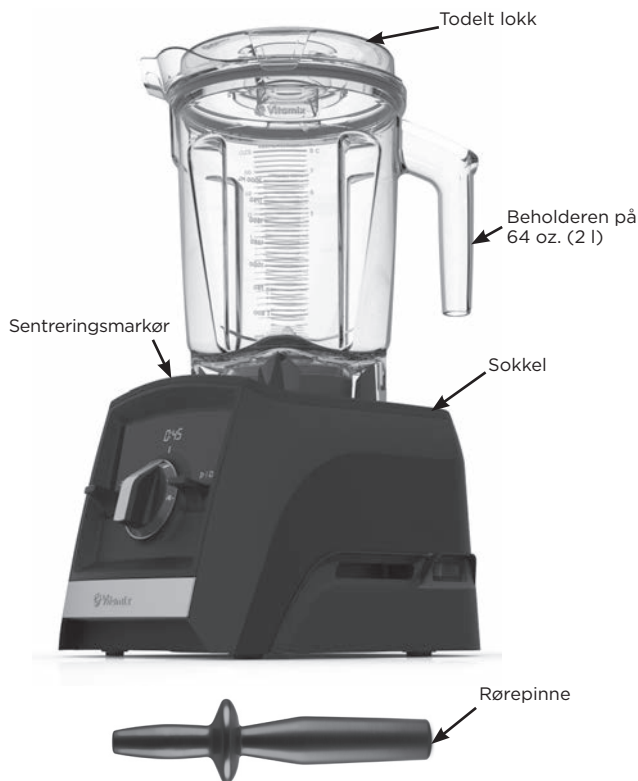

Beholder, lokk, påfyllingslokk og rørepinne

⚠ FORSIKTIG



De roterende bladene kan forårsake personskade.

Lokk og rørepinner kan ikke benyttes på tvers av ulike beholdervarianter, -typer og -størrelser. Bruk rørepinnen som fulgte med blenderen.

- Bruk alltid lokket og påfyllingslokket når du betjener blenderen.
- Bruk aldri blenderen uten å først å sjekke at lokket er ordentlig låst på plass.
- Påfyllingslokket er markert, slik at det kan brukes som et målebeger.
- Monter påfyllingslokket inn gjennom åpningen. Lås det på plass ved å vri det med klokken. Du kan fjerne det ved å vri det mot klokken og løfte det ut.
- Fjern påfyllingslokket for å bruke rørepinnen eller for å fylle på ingredienser.
- Eldre Vitamix-beholdere (C-, G- og S-serien) kan ikke brukes på blendersokkelen.

Tilbehør

Tilbehør er tilgjengelige for utvikling av kreative oppskrifter. Besøk vitamix.com for produkttilbud og inspirasjon.

⚠ ADVARSEL



IKKE bruk begeret på 20 oz. (0,6 l) eller bollen på 8 oz. (0,24 l) til å varme opp ingredienser eller blande varme væsker. Oppvarmede ingredienser og væsker kan skape et internt trykk som kan medføre at begeret sprekker og forårsake personskade.

IKKE bruk maskinen kontinuerlig i mer enn 75 sekunder når du blander med et beger eller en bolle og knivbasen.

Hvis et beger blir varm å berøre eller damper eller ventilerer, skal du umiddelbart stoppe å blande ingrediensene og slå av eller trekke ut kontakten til blenderen. La begeret og ingrediensene avkjøles til romtemperatur før du fjerner knivbasen.

Deler vil bli varme ved langvarig bruk.

IKKE ta på drivtaket på motordelen eller drivfjæren i knivbasen.

For å unngå skader eller personskader, må du IKKE ha begrene (inkludert knivbasen eller lokket) i mikrobølgeovnen.



Merk: Begerne som er nevnt her, er valgfritt tilbehør for Ascent-blenderen. Besøk www.vitamix.com for mer informasjon.

⚠ ADVARSEL



For å unngå brannskader må du aldri starte med en høyere hastighet enn 1 når du bearbeider varmevæsker i en stor beholder.

Du kan få brannskader av damp, søl eller selve innholdet. Start alltid på hastighetsvariabel 1 og øk deretter sakte til 10. IKKE bruk begeret på 20 oz. (0,6 l) eller bollen på 8 oz. (0,24 l) til å varme opp ingredienser eller blande varme væsker. Oppvarmede ingredienser og væsker kan skape et internt trykk som kan medføre at begeret sprekker og forårsake personskade.

IKKE bruk maskinen kontinuerlig i mer enn 75 sekunder når du blander med et beger og knivbasen.

Hvis et beger blir varm å berøre eller damper eller ventilerer, skal du umiddelbart stoppe å blande ingrediensene og slå av eller trekke ut kontakten til blenderen. La begeret og ingrediensene avkjøles til romtemperatur før du fjerner knivbasen.

Deler vil bli varme ved langvarig bruk.

IKKE ta på drivtuttaket på motordelen eller drivfjæren i knivbasen.

For å unngå skader eller personskader, må du IKKE ha begrene (inkludert knivbasen eller lokket) i mikrobølgeovnen.



VIKTIG! Bruk alltid lokket og påfyllingslokket på den store beholderen når maskinen er i drift. Bruk aldri blenderen uten å først å sjekke at lokket og påfyllingslokket er ordentlig låst på plass. Etter blandingen må du vente til bladene er stoppet helt, før du fjerner lokket eller beholderen/begeret fra blendersokkelen.

1. På/av-bryteren er plassert på høyre side av sokkelen. Sett På/av-bryteren i posisjonen På (I). Etter blenderen er slått på, vises --- på kontrollpanelet når det ikke er plassert en beholder på blendersokkelen.
2. Følg oppskriften når du legger i ingredienser i beholderen, eller følg rekkefølgen nedenfor.

Store beholdere

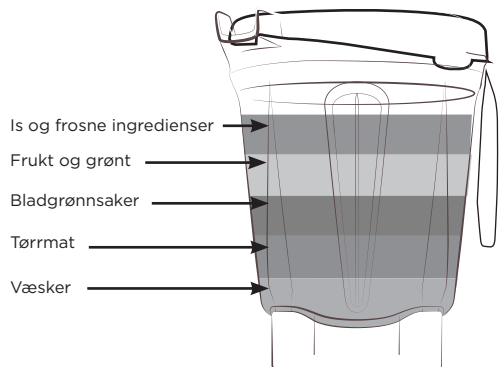

Merk: Ingredienser for begre legges inn i omvendt rekkefølge enn for store beholdere.

IKKE bland varme væsker i begeret på 20 oz. (0,6 l) eller bollen på 8 oz. (0,24 l)!

Beger på 20 oz. (0,6 l)

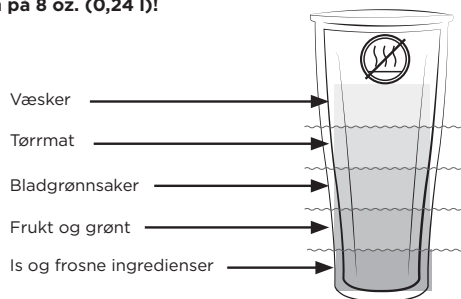

3. Gjør ett av følgende:

- Store beholdere – Sett lokket på beholderen. En tapp på lokket skal settes på linje med beholdertuten for å sikre riktig lokkjustering og tetning. Trykk lokket på plass til de to tappene festes på lokket av beholderen. Koble til påfyllingslokket. Vri påfyllingslokket med klokken for å låse det.

- Begre – Sett en pakning på den nederste gjengen på knivbasen. Pakningen skal passe tett og jevnt rundt gjengene. Finn de to pilene på bladsokkelen. Tre knivbasen fast på begeret med klokken, og rett inn pilene innenfor området som er markert på begeret. IKKE skru det for hardt fast.



4. Sett beholderen (eller begeret og knivbasen) på blendersokkelen. Variabel hastighet 1 vises når en beholder / et beger er registrert og blenderen er klar til bruk.

5. Gjør ett av følgende:

- Slik bruker du variabel hastighet:
 - a. Vri skiven for variabel hastighet mot klokken til Variabel hastighet 1 vises på kontrollpanelet.
 - b. Hvis du vil stille inn en blandetid, kan du bruke ikonene +/- på kontrollene.
 - c. Trykk på Start/stopp. Bladene begynner å gå, og tidtakeren teller minuttene og sekundene som har gått for blandingen.
 - d. Roter skiven for variabel hastighet til mellom 1 og 10 under blandesyklusen for å øke eller redusere hastigheten på knivbladene.
 - e. Ved slutten av blandingen, vri du skiven for variabel hastighet mot klokken til hvilemodus (Ⓢ). Trykk på Start/stopp.
- Slik bruker du programmet:

Merk: Suppeprogrammet er ikke tilgjengelig for bruk med begrene. IKKE bland varme væsker i begrene eller bollen.

- a. Trykk på ikonet for ønsket program. (Standard programtid og innstillingen for variabel hastighet vises på kontrollpanelet).
- b. Trykk på Start/stopp for å starte programmet. (Blenderen stopper automatisk når programmet er ferdig.) Trykk på Start/stopp når som helst for å stoppe programmet.

6. Hvis blandingen slutter å sirkulere:

- Store beholdere – Sett rørepinnen inn gjennom påfyllingslokket, og rør til blandingen «raper». Hvis dette ikke fungerer, trykker du på På/av-bryteren for å stoppe motoren. Ta av beholderen fra blendersokkelen, og bruk en slikkepott til å presse luftboblen bort fra bladene. Fyll på væske om nødvendig. Sett på lokket og påfyllingslokket igjen. Sett beholderen på blendersokkelen igjen, og fortsett blandingen.
- Begre/boller – Trykk på Start/stopp for å stoppe motoren. Vent til bladene har sluttet å rotere. Fjern begeret og knivbasen fra blendersokkelen. Snu begeret på hodet. Tre knivbasen av begeret. Rør i ingrediensene. Fyll på væske om nødvendig. Sett knivbasen på igjen, plasser begeret på blendersokkelen og fortsett blandingen.

FØR FØRSTE GANGS BRUK:

1. Tørk av sokkelen med en varm, fuktig klut, og tørk den ren med en tørr, myk klut. Vask beholderen, begrene, lokkene, påfyllingslokket og rørepinnen med varmt såpevann. Skyll alle delene. Tørk av med en tørr, myk.
 2. Finn en plass på disken som er flat, tørr og ren. Plugg blenderen inn i en jordnet stikkontakt.
- Merk:** Vitamix-beholderen er utformet for å kunne rengjøres uten at du må skru løs dreneringsmutteren og bladmonteringen. IKKE forsøk å skru løs dreneringsmutteren eller bladmonteringen fra beholderen. Våre normale prosedyrer for rengjøring og desinfisering eller en rengjøringsssyklus i en oppvaskmaskin sørger for en komplett og grundig rengjøring av beholderen og komponentene i den. Ikke bruk beholderen hvis den er skadet. Kontakt Vitamix kundeservice UMIDDELBART.

Stell og rengjøring av store beholdere:

Rengjøres slik:

1. Fyll beholderen halvfull med varmt vann, og tilsett et par dråper med oppvaskmiddel.
2. Vri eller skyv det komplette todelte lokket inn i låst stilling.
3. Sett beholderen på sokkelen.
4. Trykk på Start/stopp.
5. Øk sakte variabel hastighet til 10.
6. Kjør maskinen i 30 til 60 sekunder.
7. Roter skiven for variabel hastighet tilbake til Variabel 1. Trykk på Start/stopp.
8. Skyll og tørk alle deler.

Desinfiser slik: (Blekemiddel) (beholdere i full størrelse)

1. Følg rengjøringsinstruksjonene ovenfor.
2. Fyll beholderen halvfull med vann og 1 ½ teskje med flytende blekemiddel.
3. Vri eller skyv det komplette todelte lokket inn i låst stilling.
4. Sett beholderen på sokkelen.
5. Trykk på Start/stopp.
6. Øk sakte variabel hastighet til 10.
7. Kjør maskinen i 30 til 60 sekunder.
8. Roter skiven for variabel hastighet tilbake til Variabel 1. Trykk på Start/stopp.
9. La blandingen stå i beholderen i ytterligere 1 ½ minutt.
10. Hell ut den desinfiserende blandingen. La beholderen lufttørke. Ikke skyll etter desinfisering.

Desinfiser slik: (Eddik) (beholdere i full størrelse)

1. Følg rengjøringsinstruksjonene ovenfor.
2. Klargjør eddiks-løsningen: for beholderne på 64 oz. (2 l), tynner du 475 ml eddik ut i 475 ml vann.
3. Vri eller skyv det komplette todelte lokket inn i låst stilling.
4. Sett beholderen på sokkelen.
5. Trykk på Start/stopp.
6. Øk sakte variabel hastighet til 10.
7. Kjør maskinen i 30 til 60 sekunder.
8. Roter skiven for variabel hastighet tilbake til Variabel 1. Trykk på Start/stopp.
9. La blandingen være i beholderen i ytterligere 3 minutter. Den totale kontakttiden for eddiks-løsningen i beholderen skal være på 5 minutter.
10. Hell eddiks-løsningen ut av beholderen og over innsiden av det todelte lokket. Gjenta desinfiseringsprosedyren en gang til.
11. La beholderen og lokket lufttørke. Ikke skyll etter desinfisering. Om nødvendig skyller du delene før neste gangs bruk.

Lokk, påfyllingslokk, sentreringsmarkør og rørepinne

Delene tåler oppvaskmaskin. Du kan også vaske delene i varmt såpevann, hvis du foretrekker det. Skyll delen i rennende vann, og tørk dem.

Rengjøring på stedet: (begeret på 20 oz. [0,6 l] og bollen på 8 oz. [0,24 l])

1. Fyll beholderen halvfull med vann og tilsett et par dråper oppvaskmiddel. IKKE BLAND VARMT VANN I BLENDEREN.
2. Sett en pakning på den nederste gjengen på knivbasen. Pakningen skal passe tett og jevnt rundt gjengene. Tre knivbasen på begeret med klokken til den akkurat sitter fast.
3. Sett begeret og knivbasen på sokkelen.
4. Trykk på Start/stopp. Øk sakte variabel hastighet til 10.
5. Kjør maskinen i 30 til 60 sekunder.
6. Roter skiven for variabel hastighet tilbake til Variabel 1. Trykk på Start/stopp.
7. Skyll og tørk alle deler.

Desinfiser slik: (Blekning) (begeret på 20 oz. [0,6 l] og bollen på 8 oz. [0,24 l])

1. Følg rengjøringsinstruksjonene ovenfor.
2. Fyll beholderen halvfull med vann og 1/2 teskje flytende blekemiddel. IKKE BLAND VARMT VANN I BLENDEREN.
3. Sett en pakning på den nederste gjengen på knivbasen. Pakningen skal passe tett og jevnt rundt gjengene. Tre knivbasen på begeret med klokken til den akkurat sitter fast.
4. Sett begeret og knivbasen på sokkelen.
5. Trykk på Start/stopp.
6. Øk sakte variabel hastighet til 10.
7. Kjør maskinen i 30 til 60 sekunder.
8. Roter skiven for variabel hastighet tilbake til Variabel 1. Trykk på Start/stopp.
9. La blandingen stå i beholderen i ytterligere 1 ½ minutt.
10. Hell ut den desinfiserende blandingen. La beholderen lufttørke. Ikke skyll etter desinfisering.

For å desinfisere (begeret på 20 oz. [0,6 l] og bollen på 8 oz. [0,24 l] med eddik (minimum 5 % surhetsgrad):

- Merk:** Hvis eddiken har høyere surhetsgrad kan du øke vannmengden slik at du får en løsning på minimum 2,5 %. Ved for eksempel 10 % surhetsgrad bruker du 1 del eddik og 3 deler vann.
1. Følg rengjøringsinstruksjonene ovenfor.
 2. Fyll beholderen med 1,5 dl vann og 1,5 dl hvit eddik (0,6 dl vann og 0,6 dl hvit eddik). IKKE BLAND VARMT VANN I BLENDEREN.
 3. Sett en pakning på den nederste gjengen på knivbasen. Pakningen skal passe tett og jevnt rundt gjengene. Tre knivbasen på begeret med klokken til den akkurat sitter fast. Sett begeret og knivbasen på sokkelen.
 4. Bruk variabel hastighet:
 - a. Trykk på Start/stopp.
 - b. Øk sakte variabel hastighet til 10.
 - c. La maskinen kjøre i 60 sekunder.
 - d. Roter skiven for variabel hastighet tilbake til Variabel 1. Trykk på Start/stopp.
 5. La blandingen være i beholderen i ytterligere 4 minutter (5 minutter total kontaktid).
 6. Hell ut eddikblandingen. La beholderen lufttørke. Ikke skyll etter desinfisering.

⚠ ADVARSEL



Unngå materielle skader og personskader.

For å unngå utilsikket oppstart skal blenderen slås av og støpselet trekkes ut før rengjøring.

⚠ ADVARSEL



Fare for elektrisk støt.

Trekk alltid ut støpselet før rengjøring av blendersokkelen eller når den ikke er i bruk.

Legg aldri blendersokkelen i vann eller noen annen væske.

Dersom instruksjonene ikke følges, kan det føre til død eller elektrisk støt.

Blendersokkel

1. Slå av blenderen, og trekk i støpselet.
2. Vask utsiden med en fuktig, myk klut eller svamp som har blitt skyllet i en mild oppløsning av oppvaskmiddel og varmt vann. Legg aldri blendersokkelen i vann. Sentreringsmarkøren kan fjernes for mer grundig rengjøring.
3. Tørk alle flater umiddelbart, og poler dem med en myk klut.

10 års full maskingaranti**1. PRODUKTREGISTRERING.**

Du kan registrere deg elektronisk på vitamix.com/warranty, eller du kan ringe kundeservice på 001 800 587 0019 eller 001 440 235 4840. Du beholder garantirettighetene selv om du ikke registrerer produktkjøpet. Hvis du registrerer kjøpet, kan imidlertid Vitamix yte bedre service til deg med hensyn til servicebehov.

2. HVEM KAN BE OM GARANTIDEKNING?

Denne garantien gis av Vitamix utelukkende til eieren av denne blenderen for personlig hjemmebruk. Garantien gjelder ikke for produkter som brukes kommersielt, leies ut eller selges videre. Hvis eierskapet av blenderen endres i løpet av 10-årsperioden, må informasjonen om eieren av blenderen oppdateres på vitamix.com.

3. HVA ER DEKKET?

Vitamix garanterer for eieren at hvis det oppstår defekter på denne blenderen (**en «blender» består av en motordel, beholder(e), lokk og rørepinne(r) kjøpt sammen**) i løpet av 10 år fra kjøpsdatoen, på grunn av feil med materialet eller produksjonen, eller som et resultat av normal slitasje fra ordinær hjemmebruk, reparerer Vitamix, innen 30 dager etter mottak av den returnerte blenderen, den defekte blenderen eller komponentdelen uten kostnad for brukeren.

Hvis, utelukkende etter Vitamix' skjønn, den defekte blenderen eller komponentdelen ikke kan repareres, kan Vitamix velge å (A) gi eieren en ny blender gratis eller (B) refundere hele kjøpsprisen til eieren, med mindre Vitamix har mottatt skriftlig varsel på forhånd om hva eieren foretrekker.

4. HVA ER IKKE DEKKET?

Denne garantien gjelder ikke for blendere som brukes kommersielt, eller som ikke brukes i hjemmet. Denne garantien gjelder ikke kosmetiske endringer som ikke virker inn på ytelsen, for eksempel misfarging eller påvirkningen av bruken av slipemidler, rengjøringsmidler eller matrester. Denne garantien er bare gyldig hvis blenderen brukes og vedlikeholdes i samsvar med instruksjonene, advarslene og sikkerhetsforholdsreglene i brukerhåndboken.

Beholdere: Bearbeiding av enkelte typer urter og krydder i beholderen/begeret vil føre til kosmetisk forringelse av beholderen/begeret, og kan forårsake at bladene slites ut før tiden. Spor av sand, rusk og urter med grove stilker kan også slite ut knivbladene før tiden. Urter kan inneholde oljer og disse kan bli værende i beholderen/begeret og forårsake permanent misfarging.

Vitamix påtar seg intet ansvar for kostnadene ved enhver reparasjon som ikke dekkes av garantien.

REPARASJON, BYTTE ELLER REFUSJON AV KJØPSPRISEN ER DE EKSKLUSIVE RETTIGHETENE TIL KJØPEREN OG VITAMIX' ENESTE ANSVAR UNDER DENNE GARANTIEN. INGEN ANSATT HOS ELLER REPRESENTANT FOR VITAMIX ER AUTORISERT TIL Å FREMSETTE NOEN SOM HELST FORM FOR EKSTRA GARANTI ELLER ENDRE DENNE GARANTIEN, SOM KAN REGNES SOM BINDEnde FOR VITAMIX. DERFOR MÅ IKKE KJØPEREN STOLE PÅ NOEN ANDRE ERKLÆRINGER FRA EN ANSATT HOS ELLER EN REPRESENTANT FOR VITAMIX. IKKE UNDER NOEN OMSTENDIGHETER, ENTEN BASERT PÅ KONTRAKT, SKADESERSTATNING, GARANTI, TORT (INKLUDERT MISLIGHOLD), STRENGT ANSVAR ELLER ANNET, SKALL VITAMIX HOLDES ANSVARLIG FOR SPESIELLE, INDIREKTE, TILFELDIGE ELLER KONSEKVENSMESSIGE SKADER, INKLUDERT, UTEN BEGRENSNING, TAP AV FORTJENESTE ELLER INNTEKT.

Enkelte jurisdiksjoner tillater ikke begrensninger på garantier. I enkelte jurisdiksjoner kan det hende at begrensningene over ikke gjelder for deg. Utenfor USA og Canada kan andre garantier gjelde.

5. HVA GJØR DENNE GARANTIEN UGYLDIG?

Misbruk, feilbruk, skjedesløshet, modifikasjon av blenderen, unormale eller ekstreme forhold eller brudd på betjeningsinstruksjonene i denne håndboken gjør garantien ugyldig.

Garantien er også ugyldig hvis reparasjoner på blenderen eller en komponentdel utføres av andre enn Vitamix eller en serviceleverandør autorisert av Vitamix, eller hvis en komponentdel underlagt denne garantien brukes i kombinasjon med en motordel eller beholder som ikke er eksplisitt godkjent av Vitamix.

6. SLIK FÅR DU GODKJENNING AV RETUR UNDERLAGT DENNE GARANTIEN.

Hvis du trenger service eller reparasjon, ber vi deg ringe Vitamix kundeservice på 001 800 587 0019 eller 001 440 235 4840. Du blir bedt om å oppgi kjøpsdato og kjøpskvittering hvis blenderen ikke er registrert hos Vitamix. For blendere underlagt denne garantien får du et returautorisasjonsnummer, oppdaterte forsendelsesinstruksjoner og en forhåndsbetalt hentekvittering. Vitamix betaler standard forsendelseskostnader ved innlevering av en blender for service og reparasjon som dekkes av garantien, og tilbakelevering av blenderen til deg etter reparasjonen, eller en eventuell ny blender. Kjøperen er ansvarlig for kostnadene ved spesielle forsendelser.

I USA og Canada støttes denne garantien direkte gjennom Vita-Mix Corporation.

USA

Vita-Mix Corporation
8615 Usher Road
Cleveland, Ohio 44138-2199
+1 800 848 2649
service@vitamix.com

Canada

Vita-Mix Corporation
200-1701 Shepherd Street East
Windsor, Ontario N8Y 4Y5
+1 800 848 2649
service@vitamix.com

Det anses at du har godttatt det returnerte produktet «slik det er» ved tilbakelevering, med mindre du varsler Vitamix om et problem, inkludert skader under forsendelse, innen 48 timer etter leveringen.

INTERNASJONALE KONTAKTER

EUROPA	FINLAND	MONTENEGRO	SLOVAKIA	AFRIKA OG MIDTØSTEN	KINA
BELGIA	Primulator Oy	Enzita d.o.o.	Settour Slovakia spol. s r.o.	SØR-AFRIKA	Hunan Covinda Robotic
Dalqç SA	Työpajankatu 10A	Podgorica, 1000	Lazaretská 29	CONGLOMUS CC T/A	Technology Co., Ltd
86 Rue de Hainaut	FI- 00580 Helsinki	Montenegro	811 09 Bratislava	HEALTHMAKERS	348W Tongzipo Road,
6180 Courcelles	Finland	Tlf: +381 (0) 65 21 550 65	Slovakia	9 Hoog Street	Changsha High-tech
Belgia	Tlf: (+358) 972 60622	www.Enzita.me	Utrecht	Utrecht	Development Zone,
Tlf: +32 (0) 19 63 38 33	www.theblender.fi	info@enzita.me	ZA		Hunan, Kina
www.theblender.be			Tlf: +(27) 34 331 4824		Tlf: 400 660 8885
			www.healthmakers.co.za		vitamix-FAQ@covinda.com
BOSNIA OG HERZEGOVINA	ITALIA	NEDERLAND	SVERIGE	ISRAEL	HONG KONG PRC
Enzita d.o.o.	KÜNZI S.p.A.	MultiBrands Marketing	Lindenbaum Agentur AB	New Horizon	Total Nutrition Center Ltd.
Pave Radana br. 15	Via L. Ariosto,	& Sales BV	Hardemogatan 7	Maskit 27	Rom 901-902 9/F
Banja Luka, 78000	19 - I - 20091 Bresso (MI)	Heereweg 337-A	S-124 67 Bandhagen	Herzlia 46733	Kingdom Power
Bosnia og Herzegovina	Italia	2161 BL Sassenheim	Sverige	Israel	Commercial Building
Tlf: +387 (0) 66 117 188	Tlf: (+39) 02 61 45 16 1	Nederland	Tlf: (+46) 08-570 347 77	Tlf: (+972) 9 9576422	32-36 Des Voeux Road
www.Enzita.ba	Faks: (+39) 02 66 500 553	Tlf: +31 (0) 252 241240	www.theblender.se	Tlf: (+972) 1 700 70 2009	West
info@enzita.ba	www.kunzi.it	Faks: +31 (0) 252 241244		www.newhorizon.co.il	Hongkong
	nfo@kunzi.it	info@multibrands.nl	TYSKLAND, ØSTERRIKE, SVEITS		Tlf: (+852) 2881 8270
BULGARIA	ØST-EUROPA	NORGE	Vita-Mix GmbH	BAHRAIN, KUWAIT, OMAN, QATAR, OG SAUDI ARABIA	
Enzita EOOD	Hollaender Elektro	Lindenbaum Agenturer AB	Kurfuerstendamm 21	4Homes FZCO	
Simeonovsko shose 33	GmbH & Co.KG	Hardemogatan 7	10719 Berlin	PO Box 61379, Dubai UAE.	
Sofia, 1000	Flinschstrasse 35,	S-124 67 Bandhagen	Tyskland	Tlf: +971 4 3807611	
Bulgaria	60388 Frankfurt	Sverige	Tyskland	Faks: +971 4 387612	
Tlf: +389 (0) 76 487 171	Tyskland	Tlf: +(46) 857 034 777	Tyskland	4homes@4homes.ae	
www.Enzita.bg	Tlf: +49 69 4990131	www.theblender.se	Keimling Naturkost GmbH	www.tavolashop.com	
info@enzita.bg	gmbh@hollaender- elektro.de	info@theblender.se	Zum Fruchthof 7a	DE FORENTE ARABISKE EMIRATER	
			21614 Buxtehude	Vitality General	
KROATIA	ISLAND	POLEN	Tyskland	Trading LLC	
Enzita d.o.o.	Kaelitaekni Ltd.	Logo S.C.	Tyskland	PO Box 73265	
Avenija Dubrovnik 15	Rauðagerði 25	Ul. Kraszowicka 81	Tyskland	Dubai	
Zagrebački velesajam	108 Reykjavik	58-100 Świdnica	Tyskland	De forente arabiske emirater	
(Kineski paviljon)	Island	Polen	Tyskland	Tlf: +971 (0) 561089662	
Zagreb, 10020	Tlf: (+49) 89 864987 0	Tlf: (+48) 71735 66 60	Tyskland	www.vitality.ae	
Kroatia	www.cooltech.is	www.bestblender.pl	Tyskland	info@vitality.ae	
Tlf: +385 (0) 99 81 59 050		info@bestblender.pl	Tyskland	4Homes FZCO	
www.Enzita.hr	LITAUEN	ROMANIA	Tyskland	PO Box 61379, Dubai UAE.	
info@enzita.hr	Zaliavalgis.lt	Quark S.R.L.	Tyskland	Tlf: +971 4 3807611	
	Dovanu stotele UAB	Str. Mizil 2B, Sector	Tyskland	Faks: +971 4 387612	
TSJEKKIA	Pamenkalnio g. 1	3032265 Bucharest	Tyskland	4homes@4homes.ae	
Traminal s.r.o.	01116 Vilnius,	Romania	Tyskland	www.tavolashop.com	
Kaprova 42/14	Litauen	Tlf: (+40) 21 345 1725	Tyskland		
11000 Praha 1	Tlf: (+370) 52611011	www.BeOrganic.ro	Tyskland		
Tsjekkia	Tlf: (+370) 61562740	office@quark.com.ro	Tyskland		
Tlf: + 420 773 753 333	www.zaliavalgis.lt		Tyskland		
www.atranet.cz	info@zaliavalgis.lt	SERBIA	Tyskland		
		Enzita d.o.o.	Tyskland		
DANMARK	LUXEMBOURG	Leposave Vujošević 11/14	Tyskland		
High on Life ApS	Dalqç SA	Beograd, 11000	Tyskland		
Bakkelyvej 2	86 Rue de Hainaut	Serbia	Tyskland		
8680 Ry	6180 Courcelles	Tlf: +381 (0) 65 21 550 65	Tyskland		
Danmark	Belgia	www.Enzita.rs	Tyskland		
Tlf: (+45) 42 78 32 76	Tlf: +32 (0) 19 63 38 33	info@enzita.rs	Tyskland		
info@highonlife.dk	www.theblender.be		Tyskland		
		SPANIA	Tyskland		
FRANKRIKE	MAKEDONIA	CONASI	Tyskland		
Wismer S.A.	Nutri Vita	Carlos V n°4 Bajos	Tyskland		
Zone Inova 3000 - allée n°5	Mile Pop Jordanov	23680 Alcalá la Real (Jaén)	Tyskland		
88150 Thaon les Vosges	23a/51000	Spania	Tyskland		
Frankrike	Skopje	Tlf: (+34) 953 10 25 60	Tyskland		
Tlf: +33 (0) 3 29 82 27 71	Makedonia	www.conasi.eu	Tyskland		
www.wismer.fr	Tlf: (+389) 70 272 072	info@conasi.eu	Tyskland		
	www.vitamix.mk		Tyskland		

Высокопроизводительные блендеры A2300i и A2500i

Серия Ascent

VM0195D VM0195A

 Некоторые модели доступны не во всех странах

ТЕХНИЧЕСКИЕ ХАРАКТЕРИСТИКИ

Напряжение:	220–240 В	Высота (с контейнером объемом 2 л [64 унции], установленным на основании): 43,2 см
Частота:	50–60 Гц	Ширина: 20,3 см
Мощность:	1200–1400 Вт	Глубина: 28 см

- Полоса частот передачи данных по Bluetooth = 2402–2480 МГц. Максимальная мощность ВЧ-сигнала = 0,001 Вт.
- Рабочая частота «коммуникации ближнего поля» = 13,56 МГц.
- Настоящим компания Vita-Mix Manufacturing Corporation заявляет, что это изделие соответствует директиве 2014/53/ЕС. Полный текст декларации о соответствии директиве ЕС доступен по следующим интернет-адресам:

<https://www.vitamix.com/Corporate-Information/Corporate-Policies/EU-Declaration-of-Conformity>

<https://www.vitamix.co.uk/Corporate-Information/Corporate-Policies/EU-Declaration-of-Conformity>

<https://www.vitamix.de/Informationen-zum-Unternehmen/Unternehmensgrundsatz/EU-Declaration-of-Conformity>





ВНИМАНИЕ!



Внесение изменений или модификаций, которые не были однозначно одобрены стороной, ответственной за соблюдение стандартов, может привести к лишению пользователя права на эксплуатацию этого оборудования

ОБОЗНАЧЕНИЯ

	Предупреждение и предостережение.
	НИ В КОЕМ СЛУЧАЕ не прикасайтесь к движущимся частям устройства. Не помещайте руки или инструменты в контейнер.
	Опасность поражения электрическим током.
	Высокая температура при смешивании горячих жидкостей
	Отключайте питание, если блендер не используется, а также перед очисткой, заменой вспомогательных приспособлений или если во время работы блендера необходимо прикоснуться к его движущимся частям.
	Во время работы устройства должны быть установлены крышка и пробка для крышки.
	Внимательно изучите руководство пользователя
	НЕ погружайте устройство в жидкость.
	При продолжительном использовании детали устройства нагреваются. НЕ касайтесь гнезда привода на основании мотора или паза привода на основании блока ножей.
	НЕ используйте чашу объемом 0,6 л (20 унций) или 240 мл (8 унций) для подогрева ингредиентов или для смешивания горячих жидкостей.
	Во избежание повреждений или травм НЕ используйте стаканы (включая основание блока ножей или крышки) в микроволновой печи.

I/O	Выключатель питания.
	Запуск и остановка.
	Импульс.
Символы программ (соответствуют рецептам блюд от компании Vitamix). Примечание. Модель A2300i серии Ascent не оснащена программами.	
	Музи.
	Замороженные десерты.
	Суп

 **Vitamix**

Вдохновляйтесь

vitamix.com



ПРЕДУПРЕЖДЕНИЕ. Чтобы избежать риска получения серьезных травм при эксплуатации блендера Vitamix®, соблюдайте основные правила техники безопасности, в том числе приведенные далее. **ПЕРЕД ИСПОЛЬЗОВАНИЕМ БЛЕНДЕРА ПРОЧТИТЕ ВСЕ ИНСТРУКЦИИ, ПРАВИЛА ТЕХНИКИ БЕЗОПАСНОСТИ И ПРЕДУПРЕЖДЕНИЯ.**

- Прочтите все указания.
- Не используйте блендер в целях, для которых он не предназначен.
- Устройство не предназначено для использования детьми, лицами с ограниченными физическими, сенсорными или умственными возможностями и лицами с недостаточными опытом и знаниями. Не используйте устройство в присутствии таких лиц. При использовании блендера детьми или инвалидами либо в присутствии детей или инвалидов необходим строгий надзор. Не допускайте, чтобы дети играли с блендером.
- ПРЕДУПРЕЖДЕНИЕ.** Во избежание случайного включения выключайте устройство и извлекайте вилку из розетки, когда устройство не используется, перед установкой или снятием деталей, а также перед очисткой.
- ВНИМАНИЕ!** Во избежание опасности, которую может повлечь за собой случайный возврат теплового предохранителя в первоначальное состояние, не используйте для питания этого блендера внешнее коммутационное устройство (например, таймер). Также не подключайте блендер к сети питания, в которой происходят частые отключения.
- Во избежание риска поражения электрическим током не погружайте основание блендера в воду или другие жидкости.
- Прежде чем включить устройство в розетку, убедитесь в том, что блендер выключен. Чтобы выключить питание, выключите блендер, а затем извлеките вилку кабеля питания блендера из розетки.
- Наличие подсветки вокруг значков и чисел на панели управления означает, что устройство готово к работе. Избегайте случайных прикосновений к сенсорному экрану.
- Не прикасайтесь к движущимся частям устройства.
- Не используйте блендер, если его кабель или вилка повреждены, при возникновении неисправности блендера или в случае его падения или повреждения. Незамедлительно обратитесь в службу компании Vitamix по работе с клиентами по номеру 1-800-848-2649 или 1-440-235-4840 либо по адресу электронной почты service@vitamix.com для осмотра, ремонта, замены или регулировки оборудования. Если устройство приобретено за пределами США или Канады, обращайтесь к местному дилеру Vitamix.
- В вашей кухне могут быть установлены устройства защитного отключения. Подобные устройства размещаются в розетках, установленных вблизи раковин. Если блендер не работает, отключите его от сети питания. Отрегулируйте работу настенной розетки или автоматического выключателя. Если автоматический выключатель продолжает срабатывать, отсоедините блендер от розетки. Оставьте блендер на 24 часа перед следующим использованием. Если устранить проблему не удастся, обратитесь в службу компании Vitamix по работе с клиентами.
- Внесение изменений в любой компонент блендера, в том числе использование любых неоригинальных или не рекомендованных компанией Vitamix деталей, может привести к возникновению пожара, поражению электрическим током или получению травм, а также повлечет за собой аннулирование предоставленной гарантии.
- Использование совместно с блендером насадок, не рекомендованных непосредственно или не продаваемых компанией Vitamix (в том числе банок для консервирования), может привести к возникновению пожара, поражению электрическим током или получению травм. Подобная эксплуатация повлечет за собой аннулирование предоставленной гарантии.
- Не используйте устройство вне помещения.
- Не допускайте, чтобы кабель перевешивался через край стола или прилавка.
- Не размещайте основание мотора или контейнер на горячей газовой или электрической плите либо поблизости, а также на нагретой духовке или в ней.
- Не помещайте руки или инструменты в контейнер во время смешивания, чтобы избежать риска получения серьезных травм и повреждения блендера. Можно использовать резиновый скребок или лопатку, но только если блендер отключен.
- Входящую в комплект трамбовку можно использовать только в том случае, если основная часть крышки установлена на свое место.
- Ножи заострены. Во избежание телесных повреждений во время очистки внутренней части контейнера рядом с блоком ножей необходимо соблюдать особую осторожность. Чтобы снизить риск получения телесных повреждений, ни в коем случае не кладите блок ножей на основание мотора, если блок не установлен в контейнер Vitamix.
- При обращении с острыми ножами, опустошении контейнера и в ходе очистки оборудования необходимо соблюдать осторожность.
- Не оставляйте в контейнере посторонние предметы, например ложки, вилки, кухонные ножи или пробку для крышки, поскольку они могут повредить ножи и другие компоненты при включении блендера и вызвать телесные повреждения.
- Ни в коем случае не пытайтесь использовать блендер с поврежденными ножами.
- Ни в коем случае не пытайтесь использовать блендер, если центрирующая прокладка не установлена.
- Блендер можно включать только в том случае, если крышка и пробка установлены на свои места и хорошо зафиксированы. Пробку крышки можно извлекать только при добавлении ингредиентов или использовании трамбовки.
- Не снимайте крышку во время вращения ножей. Пробку крышки можно извлекать только при добавлении ингредиентов или использовании трамбовки. Если снять крышку во время эксплуатации, основание мотора остановится и не запустится до тех пор, пока крышка и пробка для крышки не будут установлены на контейнере.
- Не пытайтесь обойти механизм блокировки крышки.
- Не заполняйте контейнер объемом 2 л, стакан объемом 0,6 л (20 унций) или чашу объемом 240 мл (8 унций) выше обозначенной линии максимального уровня, чтобы избежать риска получения травмы из-за повреждения крышки и контейнера.
- Соблюдайте осторожность при смешивании горячих жидкостей или ингредиентов в (большом) контейнере объемом 2,0 л, т. к. мелкие брызги и пар могут стать причиной ожогов. Всегда начинайте смешивание с минимальной скоростью (1). Во избежание ожогов держите руки и другие открытые участки тела на некотором расстоянии от отверстия в крышке.
- Не используйте стакан объемом 0,6 л (20 унций) или чашу объемом 240 мл (8 унций) для подогрева ингредиентов или для смешивания горячих жидкостей. Нагретые ингредиенты и жидкости могут создать внутреннее давление, вследствие чего стакан может лопнуть и нанести травму.
- Не используйте устройство непрерывно на протяжении более 75 секунд с применением стакана и основания блока ножей.
- Если стакан нагрелся, из него идет пар или появились трещины, немедленно прекратите смешивание ингредиентов и выключите блендер или отключите его от сети питания. Прежде чем снимать основание блока ножей, дождитесь остывания стакана и ингредиентов до комнатной температуры.
- Не используйте стаканы (включая основание блока ножей или крышки) в микроволновой печи.
- При приготовлении ореховой пасты или блюд на основе масел обрабатывайте ингредиенты не более минуты с момента начала вращения смеси в контейнере. Более длительная обработка таких смесей может привести к перегреву устройства.
- Перед началом эксплуатации убедитесь в том, что контейнер или стакан и основание блока ножей установлены на одном уровне с центрирующей прокладкой, благодаря чему паз привода входит в гнездо привода.
- Обязательно используйте прокладку на основании блока ножей, а также достаточно плотно фиксируйте стакан на основании блока ножей перед смешиванием.
- Ни в коем случае не устанавливайте основание блока ножей на основание мотора, если стакан не прикреплен к основанию блока ножей.
- В случае скачка напряжения блендер перезапустится, а счетчик будет сброшен на «0». Это нормальное поведение этого блендера, позволяющее избежать опасностей при использовании по назначению. Таймер предназначен только для справки пользователя и не относится к важным рабочим функциям блендера.

СОХРАНИТЕ ЭТУ ИНСТРУКЦИЮ

⚠ ПРЕДУПРЕЖДЕНИЕ		
	<p>Во избежание получения телесных повреждений выполняйте следующие требования.</p> <p>Перед использованием этого устройства прочтите и примите к сведению данное руководство по эксплуатации.</p>	

ВАЖНЫЕ УКАЗАНИЯ ПО ПОВОДУ БЕЗОПАСНОЙ ЭКСПЛУАТАЦИИ УСТРОЙСТВА

Это изделие предназначено ТОЛЬКО ДЛЯ ИСПОЛЬЗОВАНИЯ В БЫТУ и не рассчитано на применение в коммерческих целях.

Не оставляйте работающий блендер Vitamix без присмотра.

Все работы по ремонту, обслуживанию или замене деталей должны выполняться компанией Vitamix или представителем авторизованного центра технической поддержки Vitamix.

УВЕДОМЛЕНИЕ. НЕСОБЛЮДЕНИЕ КАКИХ-ЛИБО ВАЖНЫХ ПРАВИЛ ТЕХНИКИ БЕЗОПАСНОСТИ И УКАЗАНИЙ ПО ПОВОДУ БЕЗОПАСНОЙ ЭКСПЛУАТАЦИИ УСТРОЙСТВА РАССМАТРИВАЕТСЯ КАК НЕПРАВИЛЬНОЕ ИСПОЛЬЗОВАНИЕ БЛЕНДЕРА VITAMIX, КОТОРОЕ МОЖЕТ ПОВЛЕЧЬ ЗА СОБОЙ АННУЛИРОВАНИЕ ПРЕДОСТАВЛЕННОЙ ГАРАНТИИ И СОЗДАТЬ РИСК ПОЛУЧЕНИЯ СЕРЬЕЗНЫХ ТРАВМ.

⚠ ПРЕДУПРЕЖДЕНИЕ		
	<p>Опасность поражения электрическим током.</p> <p>Используйте ТОЛЬКО заземленную розетку.</p> <p>НЕ извлекайте заземляющий контакт.</p> <p>НЕ используйте переходник.</p> <p>НЕ используйте удлинитель.</p> <p>Всегда отключайте устройство от сети питания перед очисткой основания мотора и на время простоя.</p> <p>Не погружайте основание мотора в воду или другие жидкости.</p> <p>Несоблюдение инструкций может привести к смерти или поражению электрическим током.</p>	

КОМПОНЕНТЫ И ФУНКЦИИ УСТРОЙСТВА

Технология. Взаимодействие блендера с контейнерами и стаканами осуществляется посредством беспроводной технологии. Работа каждого установленного на основание контейнера запрограммирована для обеспечения оптимальных характеристик согласно размеру и функциональности контейнера.

Прежние модели контейнеров Vitamix. Прежние модели контейнеров Vitamix несовместимы с основанием блендера Ascent. К прежним моделям относятся блендеры Vitamix серий C, G и S. Для получения дополнительной информации об изделиях Vitamix перейдите на веб-сайт vitamix.com.

Выключатель питания (I/O). Выключатель питания (I/O) расположен на правой стороне основания. Этот выключатель управляет подачей питания к устройству.

Спящий режим. Блендер переходит в спящий режим, если панель управления не используется в течение 60 секунд. Яркость экрана уменьшится. Для выхода из спящего режима поверните переключатель скорости и выберите необходимую скорость или программу для дальнейшего смешивания.

Обнаружение контейнера. Если контейнер с прикрепленной крышкой не установлен на основание блендера, на панели управления будут отображаться три дефиса (- - -). После установки контейнера с крышкой на дисплее отобразится значение «0:00». Если контейнер не установлен или к нему не прикреплена крышка, блендер не будет работать.

Запуск и остановка (▶|◻). Работу блендера можно остановить в любой момент нажатием переключателя запуска и остановки (▶|◻).

Переключатель скорости. С помощью переключателя скорости можно выбрать ручную скорость вращения от 1 до 10 (от минимальной до максимальной).

Импульс (⏏). При нажатии этой кнопки ножи будут вращаться со скоростью, отображаемой на панели управления.

Дисплей. При использовании регулируемой скорости таймер будет отсчитывать продолжительность работы вплоть до нажатия переключателя запуска и остановки. Для каждого контейнера запрограммировано определенное максимальное время выполнения программы. По истечении максимального времени выполнения программы блендер выключается автоматически.

Программы. Перечень значков приведен в книге рецептов Vitamix. Остановка работы блендера будет выполнена автоматически по завершении программы. Программы можно останавливать в любой момент нажатием переключателя запуска и остановки. Изменять продолжительность выполнения программ с помощью функции таймера невозможно. При нажатии переключателя запуска и остановки в середине программы устройство остановится, а время выполнения программы на дисплее будет сброшено к началу. Если повернуть переключатель в положение «Режим ожидания» (⏏), на дисплее отобразится значение «0:00».

Смузи  Замороженные десерты  Супы 

Коды ошибок. Если вы видите на дисплее код ошибки, запишите цифры, приведенные после кода ошибки. Обратитесь в службу компании Vitamix по работе с клиентами или к своему дистрибьютору за помощью в решении проблемы.

Мотор. Мотор оснащен устройством защиты от перегрева. Если блендер не запускается сразу после включения, убедитесь в том, что устройство подключено к сети и что выключатель питания находится в положении «вкл». Если мотор перегрелся, дайте ему остыть в течение 20–45 минут.

Рекомендации по предотвращению перегрузки блендера:

- В процессе освоения блендера используйте только рецепты, предоставленные компанией Vitamix.
- При приготовлении блюд не используйте скорость ниже рекомендованной.
- При приготовлении блюд не используйте скорость, которая превышает рекомендованную.
- Процесс приготовления блюд не должен длиться дольше рекомендованного времени.
- Используйте трамбовку для обработки густых смесей и следите за тем, чтобы ингредиенты вращались и проходили через ножи.

Трамбовка. Крышки и трамбовки для контейнеров различных форм, типов и размеров не являются взаимозаменяемыми. Используйте трамбовку, которая входит в комплект поставки вашего блендера. При использовании трамбовки контейнер следует наполнять не больше чем на 2/3. Во избежание перегрева НЕ используйте трамбовку дольше 30 секунд подряд.

Выключатель
питания



Панель управления модели A2500i

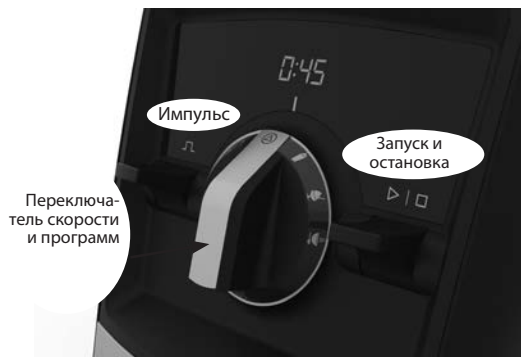

Переключатель скорости
и программ

КОМПОНЕНТЫ И ФУНКЦИИ УСТРОЙСТВА

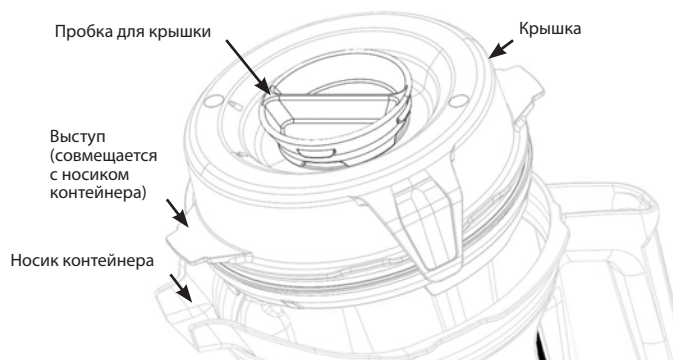

Контейнер, крышка, пробка для крышки и трамбовка

⚠ ВНИМАНИЕ!



Вращающиеся ножи могут нанести повреждения.

Крышки и трамбовки для контейнеров разных форм, типов и размеров не являются взаимозаменяемыми. Используйте трамбовку, которая входит в комплект поставки вашего блендера.

- Во время эксплуатации устройства необходимо всегда использовать крышку и пробку для крышки.
- Ни в коем случае не включайте блендер, не проверив плотность фиксации крышки.
- На пробке для крышки нанесены соответствующие обозначения для использования пробки в качестве мерного стакана.
- Вставьте пробку в специальное отверстие в крышке. Зафиксируйте пробку, повернув ее по часовой стрелке. Чтобы извлечь пробку, поверните ее против часовой стрелки и поднимите вверх.
- Чтобы воспользоваться трамбовкой или добавить в контейнер ингредиенты, извлеките пробку из крышки.
- Препятствие модели контейнеров Vitamix (серий C, G и S) несовместимы с основанием блендера Ascent.

Вспомогательные приспособления

Для разработки собственных рецептов также доступны вспомогательные приспособления. Чтобы просмотреть ассортимент изделий и получить вдохновение, посетите веб-сайт vitamix.com.

⚠ ПРЕДУПРЕЖДЕНИЕ



НЕ используйте стакан объемом 0,6 л (20 унций) или чашу объемом 240 мл (8 унций) для подогрева ингредиентов или для смешивания горячих жидкостей. Нагретые ингредиенты и жидкости могут создать внутреннее давление, вследствие чего стакан может лопнуть и нанести травму.

НЕ используйте устройство непрерывно на протяжении более 75 секунд, если для смешивания используется стакан или чаша и основание блока ножей.

Если стакан нагрелся, из него идет пар или появились трещины, немедленно прекратите смешивание ингредиентов и выключите блендер или отключите его от сети питания. Прежде чем снимать основание блока ножей, дождитесь остывания стакана и ингредиентов до комнатной температуры.

При продолжительном использовании детали устройства нагреваются.

НЕ касайтесь гнезда привода на основании мотора или паза привода на основании блока ножей.

Во избежание повреждений или травм НЕ используйте стаканы (включая основание блока ножей или крышки) в микроволновой печи.



Примечание. Упомянутые стаканы являются дополнительными вспомогательными приспособлениями блендеров Ascent. Для получения дополнительной информации посетите веб-сайт www.vitamix.com.

⚠ ПРЕДУПРЕЖДЕНИЕ



Во избежание ожогов ни в коем случае не запускайте устройство на скорости выше 1 для смешивания горячих жидкостей в большом контейнере. Выходящий пар, а также вылетающие брызги или частицы продуктов могут стать причиной ожогов. Всегда запускайте устройство со скоростью 1 и медленно увеличивайте скорость до 10.

НЕ используйте стакан объемом 0,6 л (20 унций) или чашу объемом 240 мл (8 унций) для подогрева ингредиентов или для смешивания горячих жидкостей. Нагретые ингредиенты и жидкости могут создать внутреннее давление, вследствие чего стакан может лопнуть и нанести травму.

НЕ используйте устройство непрерывно на протяжении более 75 секунд с применением стакана и основания блока ножей.

Если стакан нагрелся, из него идет пар или появились трещины, немедленно прекратите смешивание ингредиентов и выключите блендер или отключите его от сети питания. Прежде чем снимать основание блока ножей, дождитесь остывания стакана и ингредиентов до комнатной температуры.

При продолжительном использовании детали устройства нагреваются.

НЕ касайтесь гнезда привода на основании мотора или паза привода на основании блока ножей.

Во избежание повреждений или травм НЕ используйте стаканы (включая основание блока ножей или крышки) в микроволновой печи.



ВАЖНО! Во время эксплуатации устройства с большим контейнером необходимо всегда использовать крышку и пробку для крышки. Ни в коем случае не используйте блендер, не проверив плотность фиксации крышки и пробки для крышки. После смешивания дождитесь полной остановки ножей, прежде чем снимать крышку или контейнер либо стакан с основания блендера.

1. Выключатель питания расположен на правой стороне основания. Переведите выключатель питания в положение «Вкл» (I). После включения блендера на панели управления будет отображаться символ —, если контейнер не установлен на основании блендера.
2. Загрузите ингредиенты в контейнер согласно рецепту или порядку загрузки, приведенному ниже.

Контейнеры большого объема

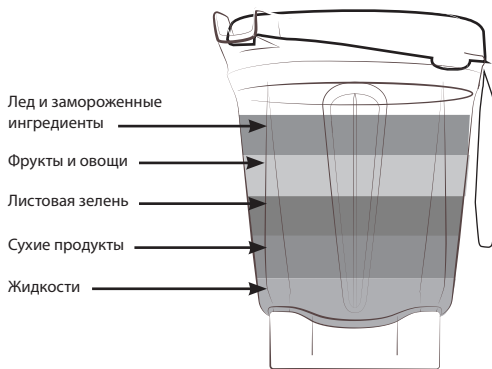

Лед и замороженные ингредиенты

Фрукты и овощи

Листовая зелень

Сухие продукты

Жидкости

Примечание. В стаканы ингредиенты загружаются в обратном порядке, применимо для контейнеров большого объема.

НЕ смешивайте горячие жидкости в стакане объемом 0,6 л (20 унций) или чаше объемом 240 мл (8 унций)!

Стакан объемом 0,6 л (20 унций)

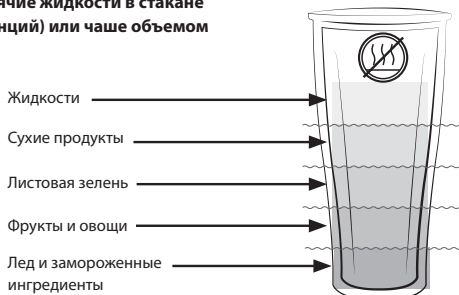

Жидкости

Сухие продукты

Листовая зелень

Фрукты и овощи

Лед и замороженные ингредиенты

3. Выполните одну из приведенных ниже процедур.
 - При использовании контейнера большого объема: поместите крышку на контейнер. Совместите один выступ на крышке с носиком контейнера для обеспечения надлежащего выравнивания и плотного прилегания крышки. Разместив крышку, надавливайте на нее, пока два фиксатора не защелкнутся на ободке контейнера. Вставьте пробку для крышки. Поверните пробку для крышки по часовой стрелке для фиксации.

• При использовании стакана: поместите прокладку на нижнюю резьбу основания блока ножей. Прокладка должна быть плотно и равномерно размещена вокруг резьбы. Найдите две стрелки на основании блока ножей. Навинтите основание блока ножей на стакан в направлении по часовой стрелке так, чтобы стрелки оказались в пределах обозначенного на стакане отрезка. НЕ затягивайте слишком сильно.



4. Поместите контейнер (или стакан и основание блока ножей) на основание блендера. Когда контейнер или стакан будет обнаружен, а блендер будет готов к эксплуатации, на дисплее будет отображена скорость 1.
5. Выполните одну из приведенных ниже процедур.
 - Использование регулировки скорости.

- A.** Поворачивайте переключатель скорости против часовой стрелки до тех пор, пока на панели управления не будет отображено значение скорости 1.
- B.** Чтобы задать продолжительность смешивания, используйте значки «+» и «-», предварительно выбрав соответствующий элемент управления.
- V.** Нажмите переключатель запуска и остановки. Ножи начнут вращаться, а таймер будет отсчитывать продолжительность смешивания в минутах и секундах.
- G.** Чтобы увеличить или уменьшить скорость вращения ножей во время смешивания, поверните переключатель скорости так, чтобы выбрать необходимую скорость от 1 до 10.
- D.** По завершении смешивания поверните переключатель скорости против часовой стрелки в положение «Режим ожидания» (⏸). Нажмите переключатель запуска и остановки.

- Использование программ.

Примечание. Программа приготовления супа недоступна при использовании стаканов. НЕ смешивайте горячие жидкости в стакане или чаше.

- A.** Нажмите значок необходимой программы. (На панели управления будут отображены заданные по умолчанию продолжительность и регулируемая скорость программы.)
- B.** Нажмите переключатель запуска и остановки, чтобы запустить программу. (По завершении программы блендер выключится автоматически.) Нажмите переключатель запуска и остановки, чтобы в любой момент прервать выполнение программы.

6. Действия в случае, если вращение смеси прекратилось.

- Контейнеры большого объема: вставьте трамбовку через пробку для крышки и помешивайте, пока не услышите звук выходящего воздуха. Если это не поможет, нажмите на выключатель питания, чтобы остановить мотор. Снимите контейнер с основания блендера и удалите воздушный пузырь вокруг ножей с помощью резиновой лопатки. При необходимости добавьте жидкость. Установите крышку и пробку для крышки. Снова установите контейнер на основание блендера и продолжайте смешивание.
- Стаканы и чаши: нажмите переключатель запуска и остановки, чтобы остановить мотор. Дождитесь остановки вращения ножей. Снимите стакан и основание блока ножей с основания блендера. Переверните стакан. Отвинтите основание блока ножей от стакана. Перемешайте ингредиенты. При необходимости добавьте жидкость. Снова закрепите основание блока ножей, поместите его на основание блендера и продолжайте смешивание.

ПЕРЕД ПЕРВЫМ ИСПОЛЬЗОВАНИЕМ.

1. Протрите основание тканью, смоченной в теплой воде, а затем начисто вытрите мягкой сухой тканью. Промойте контейнер, стаканы, крышки, пробку для крышки и трамбовку теплой мыльной водой. Ополосните все детали. Вытрите насухо мягкой сухой тканью.
 2. Выберите ровное, сухое и чистое место на прилавке. Подключите блендер к заземленной розетке на три контакта.
- Примечание.** Контейнер Vitamix вашего устройства разработан таким образом, чтобы обеспечить возможность его полноценной очистки без необходимости в снятии стопорной гайки и узла ножей. НЕ пытайтесь отсоединить стопорную гайку или узел ножей от контейнера. Приведенные процедуры обычной очистки и дезинфекции, а также программа очистки посудомоечной машины обеспечивают полную и тщательную очистку контейнера и его компонентов. Не используйте контейнер, если он поврежден. НЕМЕДЛЕННО обратитесь в службу компании Vitamix по работе с клиентами.

Уход и очистка контейнеров большого объема.

Очистка.

1. Заполните контейнер теплой водой до половины и добавьте в него пару капель жидкости для мытья посуды.
2. Захлопните или плотно прикройте 2-компонентную крышку.
3. Поместите контейнер на основание.
4. Нажмите переключатель запуска и остановки.
5. Медленно увеличьте скорость до значения 10.
6. Запустите устройство и дайте ему поработать в течение 30–60 секунд.
7. Поверните переключатель скорости обратно на значение 1. Нажмите переключатель запуска и остановки.
8. Сполосните и высушите все детали.

Дезинфекция (отбеливатель — для контейнеров большого объема)

1. Выполните инструкции по очистке выше.
2. Заполните контейнер водой наполовину и добавьте 1 ½ чайной ложки жидкого отбеливателя.
3. Захлопните или плотно прикройте 2-компонентную крышку.
4. Поместите контейнер на основание.
5. Нажмите переключатель запуска и остановки.
6. Медленно увеличьте скорость до значения 10.
7. Запустите устройство и дайте ему поработать в течение 30–60 секунд.
8. Поверните переключатель скорости обратно на значение 1. Нажмите переключатель запуска и остановки.
9. Оставьте смесь в контейнере еще на 1,5 минуты.
10. Вылейте раствор отбеливателя из контейнера. Просушите контейнер на воздухе. Не ополаскивайте после дезинфекции.

Дезинфекция (уксус — для контейнеров большого объема)

1. Выполните инструкции по очистке выше.
2. Подготовьте уксусный раствор следующим образом: при использовании контейнера объемом 2 л (64 унции) разбавьте 475 мл уксуса 475 мл воды.
3. Захлопните или плотно прикройте 2-компонентную крышку.
4. Поместите контейнер на основание.
5. Нажмите переключатель запуска и остановки.
6. Медленно увеличьте скорость до значения 10.
7. Запустите устройство и дайте ему поработать в течение 30–60 секунд.
8. Поверните переключатель скорости обратно на значение 1. Нажмите переключатель запуска и остановки.
9. Оставьте раствор в контейнере еще на 3 полные минуты. В целом уксусный раствор должен находиться в контейнере в течение 5 минут.
10. Вылейте уксусный раствор из контейнера через отверстие в двухкомпонентной крышке. Повторите процедуру дезинфекции еще раз.
11. Просушите контейнер и крышку на воздухе. Не ополаскивайте после дезинфекции. При необходимости ополосните непосредственно перед следующим использованием.

Крышки, пробка для крышки, центрирующая прокладка и трамбовка

Эти детали можно очищать в посудомоечной машине. По желанию их можно промыть в теплой мыльной воде. Ополосните детали под проточной водой, а затем просушите их.

Очистка без разборки (стакан объемом 0,6 л [20 унций] и чаша объемом 240 мл [8 унций])

1. Заполните контейнер водой до половины и добавьте в него пару капель жидкости для мытья посуды. НЕ СМЕШИВАЙТЕ ГОРЯЧУЮ ВОДУ.
2. Поместите прокладку на нижнюю резьбу основания блока ножей. Прокладка должна быть плотно и равномерно размещена вокруг резьбы. Навинтите основание блока ножей на стакан по часовой стрелке и слегка затяните.
3. Поместите стакан и основание блока ножей на основание.
4. Нажмите переключатель запуска и остановки. Медленно увеличьте скорость до значения 10.
5. Запустите устройство и дайте ему поработать в течение 30–60 секунд.
6. Поверните переключатель скорости обратно на значение 1. Нажмите переключатель запуска и остановки.
7. Сполосните и высушите все детали.

Дезинфекция (отбеливатель — для стакана объемом 0,6 л [20 унций] и чаши объемом 240 мл [8 унций])

1. Выполните инструкции по очистке выше.
2. Заполните контейнер водой до половины и добавьте 0,5 чайной ложки жидкого отбеливателя. НЕ СМЕШИВАЙТЕ ГОРЯЧУЮ ВОДУ.
3. Поместите прокладку на нижнюю резьбу основания блока ножей. Прокладка должна быть плотно и равномерно размещена вокруг резьбы. Навинтите основание блока ножей на стакан по часовой стрелке и слегка затяните.
4. Поместите стакан и основание блока ножей на основание.
5. Нажмите переключатель запуска и остановки.
6. Медленно увеличьте скорость до значения 10.
7. Запустите устройство и дайте ему поработать в течение 30–60 секунд.
8. Поверните переключатель скорости обратно на значение 1. Нажмите переключатель запуска и остановки.
9. Оставьте смесь в контейнере еще на 1,5 минуты.
10. Вылейте раствор отбеливателя из контейнера. Просушите контейнер на воздухе. Не ополаскивайте после дезинфекции.

Дезинфекция стакана объемом 0,6 л (20 унций) и чаши объемом 240 мл (8 унций) с использованием уксуса (кислотность минимум 5 %).

Примечание. При использовании уксуса с более высокой кислотностью его можно разбавить водой для получения раствора кислотностью минимум 2,5 %. Например, при использовании уксуса кислотностью 10 % смешайте одну часть уксуса с тремя частями воды.

1. Выполните инструкции по очистке выше.
2. Влейте в контейнер 150 мл воды и 150 мл белого уксуса (60 мл воды и 60 мл белого уксуса). НЕ СМЕШИВАЙТЕ ГОРЯЧУЮ ВОДУ.
3. Поместите прокладку на нижнюю резьбу основания блока ножей. Прокладка должна быть плотно и равномерно размещена вокруг резьбы. Навинтите основание блока ножей на стакан по часовой стрелке и слегка затяните. Поместите стакан и основание блока ножей на основание.
4. Использование регулировки скорости.
 - A. Нажмите переключатель запуска и остановки.
 - Б. Медленно увеличьте скорость до значения 10.
 - В. Запустите устройство и дайте ему поработать 60 секунд.
 - Г. Поверните переключатель скорости обратно на значение 1. Нажмите переключатель запуска и остановки.
5. Оставьте раствор в контейнере еще на 4 минуты (в целом раствор должен оставаться в контейнере в течение 5 минут).
6. Вылейте уксусный раствор. Просушите контейнер на воздухе. Не ополаскивайте после дезинфекции.

⚠ ПРЕДУПРЕЖДЕНИЕ



Предотвращение травм и повреждений.

Перед очисткой блендер необходимо выключить и отключить от сети питания во избежание случайного включения.

⚠ ПРЕДУПРЕЖДЕНИЕ



Опасность поражения электрическим током.

Всегда отключайте блендер от сети питания перед очисткой его основания и на время простоя.

Не погружайте основание блендера в воду или другие жидкости.

Несоблюдение инструкций может привести к смерти или поражению электрическим током.

Основание блендера

1. Выключите и отключите блендер от сети питания.
2. Протрите внешнюю поверхность влажной мягкой тканью или губкой, смоченной в слабом растворе жидкости для мытья посуды и теплой воды. Не погружайте основание блендера в воду. Для более тщательной очистки можно снять центрирующую прокладку.
3. Незамедлительно просушите все поверхности и протрите мягкой тканью.

Полная 10-летняя гарантия на устройство

1. РЕГИСТРАЦИЯ УСТРОЙСТВА.

Чтобы зарегистрировать устройство, перейдите на веб-сайт vitamix.com/warranty или позвоните в отдел по работе с клиентами по номеру 0800-587-0019 или 1-440-235-4840. Отсутствие регистрации устройства не подразумевает аннулирование гарантийных прав. Однако регистрация приобретенного устройства позволит компании Vitamix на более высоком уровне удовлетворять ваши потребности в послепродажном обслуживании.

2. КОМУ ПРЕДОСТАВЛЯЕТСЯ ПРАВО НА ГАРАНТИЙНОЕ ОБСЛУЖИВАНИЕ?

Настоящая гарантия предоставляется компанией Vitamix владельцу этого блендера исключительно для личного домашнего использования. Эта гарантия не распространяется на устройства, используемые в коммерческих целях, а также в целях аренды и вторичной продажи. В случае смены владельца этого блендера в течение 10-летнего периода после приобретения необходимо обновить информацию о владельце блендера на веб-сайте vitamix.com.

3. НА ЧТО РАСПРОСТРАНЯЕТСЯ ДЕЙСТВИЕ ГАРАНТИИ?

Компания Vitamix гарантирует владельцу, что в случае выхода этого блендера (**термин «блендер» подразумевает приобретенные в комплекте основание мотора блендера, контейнеры, крышки и трамбовки**) из строя в течение 10 лет (от даты приобретения) по причине дефекта материала или изготовления либо в результате естественного износа в процессе стандартного использования в домашних условиях в течение 30 дней с момента получения возвращенного блендера компания Vitamix осуществит бесплатный ремонт вышедшего из строя блендера или комплектующей детали.

Если по мнению специалистов компании Vitamix вышедший из строя блендер или комплектующая деталь не подлежит ремонту, компания Vitamix по своему усмотрению может принять решение о (А) бесплатной замене блендера или (Б) возмещении владельцу полной цены покупки, при условии, если компания Vitamix не получила предварительное письменное уведомление о предпочтении владельца в этом отношении.

4. НА ЧТО НЕ РАСПРОСТРАНЯЕТСЯ ДЕЙСТВИЕ ГАРАНТИИ?

Данная гарантия не распространяется на блендеры, используемые в коммерческих или в промышленных целях. Эта гарантия не распространяется на внешние изменения, которые не влияют на производительность, такие как обесцвечивание, последствия использования абразивных или чистящих средств, а также скопления частиц пищевых продуктов. Эта гарантия действительна только при условии соблюдения инструкций по эксплуатации и техническому обслуживанию блендера, предупреждений и мер обеспечения безопасности, содержащихся в руководстве пользователя.

Контейнеры. Обработка некоторых трав и пряностей в контейнере и (или) стакане приводит к появлению царапин на контейнере и (или) стакане, а также может стать причиной преждевременного износа ножей. Попадание песка, а также грубых, зернистых и жестких трав также приводит к преждевременному износу ножей. Травы могут содержать эфирные масла, которые впитываются в стенки контейнера или стакана, что становится причиной перманентного обесцвечивания.

Компания Vitamix не несет ответственности за расходы, понесенные в случае любого несанкционированного ремонта.

РЕМОНТ, ЗАМЕНА ИЗДЕЛИЯ ИЛИ ВОЗМЕЩЕНИЕ ЦЕНЫ ПОКУПКИ ЯВЛЯЮТСЯ ЕДИНСТВЕННЫМ СРЕДСТВОМ ПРАВОВОЙ ЗАЩИТЫ ПОКУПАТЕЛЯ, А ТАКЖЕ ПРЕДСТАВЛЯЮТ СОБОЙ ЕДИНОЛИЧНУЮ ОТВЕТСТВЕННОСТЬ КОМПАНИИ ВИТАМИХ СОГЛАСНО УСЛОВИЯМ НАСТОЯЩЕЙ ГАРАНТИИ. НИ ОДИН СОТРУДНИК И НИКАКИЕ ПРЕДСТАВИТЕЛИ КОМПАНИИ ВИТАМИХ НЕ ИМЕЮТ ПРАВА ПРЕДОСТАВЛЯТЬ ЛЮБЫЕ ДОПОЛНИТЕЛЬНЫЕ ГАРАНТИИ ИЛИ ВНОСИТЬ В УСЛОВИЯ ДАННОЙ ГАРАНТИИ КАКИЕ-ЛИБО ИЗМЕНЕНИЯ, КОТОРЫЕ ПРЕДПОЛАГАЮТ ДОПОЛНИТЕЛЬНЫЕ ОБЯЗАТЕЛЬСТВА СО СТОРОНЫ КОМПАНИИ ВИТАМИХ. СЛЕДОВАТЕЛЬНО, ПОКУПАТЕЛЬ НЕ ДОЛЖЕН ПОЛАГАТЬСЯ НА ЛЮБЫЕ ДОПОЛНИТЕЛЬНЫЕ УТВЕРЖДЕНИЯ КАКИХ-ЛИБО СОТРУДНИКОВ ИЛИ ПРЕДСТАВИТЕЛЕЙ ВИТАМИХ. НИ ПРИ КАКИХ ОБСТОЯТЕЛЬСТВАХ, ВОЗНИКШИХ ВСЛЕДСТВИЕ ДЕЙСТВИЯ УСЛОВИЙ КОНТРАКТА, ГАРАНТИИ, ВОЗМЕЩЕНИЯ УБЫТКОВ, ДЕЛИКТА (ВКЛЮЧАЯ НЕБРЕЖНОСТЬ), СТРОГОЙ ОТВЕТСТВЕННОСТИ ИЛИ В ИНЫХ СИТУАЦИЯХ, КОМПАНИЯ ВИТАМИХ НЕ НЕСЕТ ОТВЕТСТВЕННОСТИ НИ ЗА КАКИЕ ПРЯМЫЕ, КОСВЕННЫЕ, СПЕЦИАЛЬНЫЕ, СЛУЧАЙНЫЕ ИЛИ ПОСЛЕДУЮЩИЕ УБЫТКИ, В ТОМ ЧИСЛЕ (СРЕДИ ПРОЧЕГО) ЗА ПОТЕРЮ ПРИБЫЛИ ИЛИ ДОХОДА.

В некоторых государствах ограничения в отношении гарантий не допускаются. В таком случае вышеуказанные ограничения могут не распространяться на вас. За пределами США и Канады могут действовать иные гарантии.

5. ЧТО ПРИВОДИТ К АННУЛИРОВАНИЮ ГАРАНТИИ?

Неправильное обращение или использование, халатность, внесение изменений в конструкцию блендера, эксплуатация в тяжелых условиях или несоблюдение инструкций по эксплуатации, изложенных в этом руководстве, приводит к аннулированию настоящей гарантии.

Гарантия также аннулируется в случае, если ремонт блендера или любой комплектующей детали блендера выполняются кем-либо помимо специалиста Vitamix или уполномоченного компанией Vitamix специалиста по обслуживанию, а также в случае, если любая комплектующая деталь блендера, на которую распространяется действие этой гарантии, используется в сочетании с основанием мотора или контейнером, не рекомендованным непосредственно компанией Vitamix.

6. ПОЛУЧЕНИЕ РАЗРЕШЕНИЯ НА ВОЗВРАТ СОГЛАСНО УСЛОВИЯМ ЭТОЙ ГАРАНТИИ.

При необходимости в обслуживании или ремонте позвоните в службу компании Vitamix по работе с клиентами по номеру 0800-587-0019 или 1-440-235-4840. Для любого незарегистрированного блендера Vitamix вам потребуется сообщить дату покупки, а также представить доказательство приобретения. Для блендеров, на которые распространяется действие этой гарантии, вам будет предоставлен номер разрешения на возврат, актуальные инструкции по отправке и свидетельство предоплаченной обратной отправки. Компания Vitamix оплатит расходы на стандартную отправку возвращаемого блендера для проведения гарантийного обслуживания или ремонта, а также на обратную отправку блендера после осуществления гарантийного ремонта или замены. Расходы, связанные со специальными условиями доставки, несет покупатель.

В пределах США и Канады эта гарантия предоставляется непосредственно через компанию Vita-Mix Corporation.

США
Vita-Mix Corporation
8615 Usher Road
Cleveland, Ohio 44138-2199
+1-800-848-2649
service@vitamix.com

Канада
Vita-Mix Corporation
200-1701 Shepherd Street East
Windsor, Ontario N8Y 4Y5
+1-800-848-2649
service@vitamix.com

При отсутствии предварительного уведомления в адрес компании Vitamix о каких-либо проблемах (включая повреждение во время транспортировки) в течение 48 часов после доставки возвращенное устройство рассматривается как принятое вами в состоянии «как есть» на момент доставки.

КОНТАКТНАЯ ИНФОРМАЦИЯ МЕСТНЫХ ПРЕДСТАВИТЕЛЬСТВ

<p>ЕВРОПА</p> <p>БЕЛЬГИЯ Dalco SA 86 Rue de Hainaut 6180 Courcelles Belgium (Бельгия) Тел.: +32 (0) 19-63-38-33 www.theblender.be</p> <p>БОСНИЯ И ГЕРЦЕГОВИНА Enzita d.o.o. Pave Radana br. 15 Banja Luka, 78000 Bosnia and Herzegovina (Босния и Герцеговина) Тел.: +387 (0) 66 117 188 www.Enzita.ba info@enzita.ba</p> <p>БОЛГАРИЯ Enzita FOOD Simeonovsko shose 33 Sofia, 1000 Bulgaria (Болгария) Тел.: +389 (0) 76-487-171 www.Enzita.bg info@enzita.bg</p> <p>ХОРВАТИЯ Enzita d.o.o. Avenija Dubrovnik 15 Zagrebački velesajam (Kineski paviljon) Zagreb, 10020 Croatia (Хорватия) Тел.: +385 (0) 99-81-59-050 www.Enzita.hr info@enzita.hr</p> <p>ЧЕШСКАЯ РЕСПУБЛИКА Traminal s.r.o. Kaprova 42/14 11000 Praha 1 Czech Republic (Чешская Республика) Тел.: +420-773-753-333 www.atranet.cz</p> <p>ДАНИЯ High on Life ApS Bakkelyvej 2 8680 Ry Denmark (Дания) Тел.: (+45) 42-78-32-76 info@highonlife.dk</p> <p>ФРАНЦИЯ Wismer S.A. Zone Inova 3000 – allée n°5 88150 Thaon les Vosges France (Франция) Тел.: +33 (0) 3-29-82-27-71 www.wismer.fr</p>	<p>ФИНЛЯНДИЯ Primulator Oy Tuorajankatu 10A FI-00580 Helsinki Finland (Финляндия) Тел.: (+358) 972-60622 www.theblender.fi</p> <p>ИТАЛИЯ KUNZI S.p.A. Via L. Ariosto, 19 - I - 20091 Bresso (MI) Italy (Италия) Тел.: (+39) 02-61-45-16.1 Факс: (+39) 02-66-500-553 www.kunzi.it info@kunzi.it</p> <p>ВОСТОЧНАЯ ЕВРОПА Hollaender Elektro GmbH & Co.KG Flinschstrasse 35, 60388 Frankfurt Germany (Германия) Тел.: +49 69-4990131 gmbh@hollaender- elektro.de</p> <p>ИСЛАНДИЯ Kaelitaekni Ltd. Rauðagerði 25 108 Reykjavík Iceland (Исландия) Тел.: (+49) 89-864987-0 www.cooltech.is</p> <p>ЛИТВА Zaliavalgis.lt Dovanu stotele UAB Pamenkalnio g. 1 01116 Vilnius, Lithuania (Литва) Тел.: (+370) 52611011 Тел.: (+370) 61562740 www.zaliavalgis.lt info@zaliavalgis.lt</p> <p>ЛЮКСЕМБУРГ Dalco SA 86 Rue de Hainaut 6180 Courcelles Belgium (Бельгия) Тел.: +32 (0) 19-63-38-33 www.theblender.be</p> <p>МАКЕДОНИЯ Nutri Vita Mile Pop Jordanov 23a/51000 Skopje Macedonia (Македония) Тел.: (+389) 70-272-072 www.vitamix.mk</p>	<p>ЧЕРНОГОРИЯ Enzita d.o.o. Podgorica, 1000 Montenegro (Черногория) Тел.: +381 (0) 65-21-550-65 www.Enzita.me info@enzita.me</p> <p>НИДЕРЛАНДЫ MultiBrands Marketing & Sales BV Heereweg 337-A 2161 BL Sassenheim The Netherlands (Нидерланды) Тел.: +31 (0) 252-241240 Факс: +31 (0) 252-241244 info@multibrands.nl</p> <p>НОРВЕГИЯ Lindenbaum Agenturer AB Hardemogatan 7 S-124 67 Bandhagen Sweden (Швеция) Тел.: +(46) 857-034-777 www.theblender.se info@theblender.se</p> <p>ПОЛЬША Logo S.C. Ul. Kraszowicka 81 58-100 Świdnica Poland (Польша) Тел.: (+48) 71735-66-60 www.bestblender.pl info@bestblender.pl</p> <p>РУМЫНИЯ Quark S.R.L. Str. Mizil 2B, Sector 3032265 Bucharest Romania (Румыния) Тел.: (+40) 21-345-1725 www.BeOrganic.ro office@quark.com.ro</p> <p>СЕРБИЯ Enzita d.o.o. Leposave Vujosević 11/14 Beograd, 11000 Serbia (Сербия) Тел.: +381 (0) 65-21-550-65 www.Enzita.rs info@enzita.rs</p> <p>ИСПАНИЯ CONASI Carlos V n°4 Bajos 23680 Alcaia la Real (Jaén) Spain (Испания) Тел.: (+34) 953-10-25-60 www.conasi.eu info@conasi.eu</p>	<p>СЛОВАКИЯ Settour Slovakia spol. s r.o. Lazaretská 29 811 09 Bratislava Slovakia (Словакия) Тел.: +421-2-52932868-9 amatko@settour.sk</p> <p>ШВЕЦИЯ Lindenbaum Agenturer AB Hardemogatan 7 S-124 67 Bandhagen Sweden (Швеция) Тел.: (+46) 08-570-347-77 www.theblender.se</p> <p>ГЕРМАНИЯ, АВСТРИЯ, ШВЕЙЦАРИЯ Vita-Mix GmbH Kurfuerstendamm 21 10719 Berlin Germany (Германия) Тел.: (+49) 800-8482-6491 www.vitamix.de</p> <p>ГЕРМАНИЯ Keimling Naturkost GmbH Zum Fruchthof 7a 21614 Buxtehude Germany (Германия) Тел.: (+49) 4161-51-160 www.keimling.de</p> <p>АВСТРИЯ Hollaender Elektro GmbH & Co.KG Flinschstrasse 35, 60388 Frankfurt Germany (Германия) Тел.: +49 69-4990131 gmbh@hollaender-elektro.de</p> <p>ШВЕЙЦАРИЯ Keimling Naturkost Fürstenlandstrasse 96 9014 St. Gallen Switzerland (Швейцария) Тел.: 0800-534-654 www.keimling.ch</p> <p>ВЕЛИКОБРИТАНИЯ И ИРЛАНДИЯ Vita-Mix Europe LTD Regus Woburn Place 16 Upper Woburn Place Office number 318 London WC1H 0AF Тел.: (+44) 0800-587-0019 www.vitamix.co.uk</p>	<p>АФРИКА И БЛИЖНИЙ ВОСТОК</p> <p>ЮАР CONGLOMUS CCT/A HEALTHMAKERS 9 Hoog Street Utrecht ZA Тел.: +(27) 34-331-4824 www.healthmakers.co.za sales@healthmakers.co.za</p> <p>ИЗРАИЛЬ New Horizon Maskit 27 Herzlia 46733 Israel (Израиль) Тел.: (+972) 9-9576422 Тел.: (+972) 1-700-70-2009 www.newhorizon.co.il</p> <p>БАХРЕЙН, КУВЕЙТ, ОМАН, КАТАР И САУДОВСКАЯ АРАВИЯ 4Homes FZCO PO Box 61379, Dubai UAE (ОАЭ). Тел.: +971-4-3807611 Факс: +971-4-387612 4homes@4homes.ae www.tavolashop.com</p> <p>ОБЪЕДИНЕННЫЕ АРАБСКИЕ ЭМИРАТЫ Vitality General Trading LLC PO Box 73265 Dubai United Arab Emirates (Объединенные Арабские Эмираты) Тел.: +971 (0) 561089662 www.vitality.ae info@vitality.ae 4Homes FZCO PO Box 61379, Dubai UAE (ОАЭ). Тел.: +971-4-3807611 Факс: +971-4-387612 4homes@4homes.ae www.tavolashop.com</p> <p>АЗИАТСКО-ТИХООКЕАНСКИЙ РЕГИОН</p> <p>АВСТРАЛИЯ И НОВАЯ ЗЕЛАНДИЯ Vitamix ANZ Pty Limited 167 King St Newcastle NSW2300 Australia (Австралия) Тел.: 1-800-766437 (AUS) Тел.: 050-853-0697 (NZ) www.vitamix.com.au www.vitamix.co.nz</p>	<p>КИТАЙ Hunan Covinda Robotic Technology Co., Ltd 348W Tongzipo Road, Changsha High-tech Development Zone, Hunan, China (Китай) Тел.: 400-660-8885 vitamix-FAQ@covinda.com</p> <p>HONG KONG PRC Total Nutrition Center Ltd. Room 901-902 9/F Kingdom Power Commercial Building 32-36 Des Voeux Road West Hong Kong (Гонконг) Тел.: (+852) 2881-8270</p>
---	---	---	--	--	--

MIXÉRY S VYSOKÝM VÝKONEM A2300i A A2500i

Série Ascent

VM0195D VM0195A

 Některé modely nejsou dostupné ve všech zemích.

SPECIFIKACE

Napětí:	220-240 V	Výška (s nádobou o objemu 2 l na základní jednotce): 43,2 cm
Frekvence:	50-60 Hz	Šířka: 20,3 cm
Výkon:	1200 - 1400 W	Hloubka: 28 cm

- Přenosové frekvenční pásmo Bluetooth = 2 402 - 2 480 MHz / maximální vysílací výkon rádiové frekvence = 0,001 W
- Pracovní frekvence funkce NFC = 13,56 MHz
- Tímto společnost Vita-Mix Manufacturing Corporation prohlašuje, že je tento produkt v souladu se směrnicí 2014/53/EU. Úplný text EU prohlášení o shodě je dostupný na následujících internetových adresách:

<https://www.vitamix.com/Corporate-Information/Corporate-Policies/EU-Declaration-of-Conformity>

<https://www.vitamix.co.uk/Corporate-Information/Corporate-Policies/EU-Declaration-of-Conformity>











<https://www.vitamix.de/Informationen-zum-Unternehmen/Unternehmensgrundsätze/EU-Declaration-of-Conformity>





POZOR



Změny nebo úpravy, které nejsou výslovně schváleny stranou odpovědnou za dodržování předpisů, mohou vést ke zrušení oprávnění uživatele provozovat toto zařízení.

SYMBOLY

	Varování a upozornění
	NIKDY se nedotýkejte pohyblivých částí. Nestrkejte do nádoby ruce ani kuchyňské náčiní.
	Nebezpečí úrazu elektrickým proudem
	Vysoká teplota při mixování horkých tekutin
	Odpojte zařízení ze zásuvky, není-li v provozu, před čištěním, před výměnou příslušenství nebo před dotykem částí, které se při provozu mixéru pohybují.
	Používejte s uzavřeným víkem a uzávěrem
	Přečtěte si pozorně návod k obsluze.
	NENOŘTE do kapalin
	Při delším použití se díly zahřívají. NEDOTÝKEJTE se zdířky pohonu na základní jednotce ani hřídele pohonu na dílu s noží.
	NEPOUŽÍVEJTE nádobu o objemu 0,6 litru ani nádobu o objemu 240 ml k ohřívání přísad ani k mixování horkých tekutin.
	Abyste zabránili vzniku škod nebo úrazu, NEPOUŽÍVEJTE menší nádoby (včetně dílu s noží či víka) v mikrovlnné troubě.

I/O	Zapnout/vypnout
	Spustit/zastavit
	Pulzování
Symboly programů (odpovídající receptům Vitamix) - Poznámka: Mixér Ascent A2300i neobsahuje programy	
	Smoothie
	Mražené dezerty
	Polévka



Nechte se inspirovat

vitamix.com



VAROVÁNÍ: Abyste při používání mixéru Vitamix® zabránili riziku vážného zranění, dodržujte základní bezpečnostní opatření včetně následujícího. **PŘED POUŽITÍM MIXÉRU SI PŘEČTĚTE VŠECHNY POKYNY, BEZPEČNOSTNÍ UPOZORNĚNÍ A VAROVÁNÍ.**

- Přečtěte si všechny instrukce.
- Mixér nepoužívejte k jiným než určeným účelům.
- Mixér není určen k tomu, aby ho používaly nebo byly v jeho blízkosti děti nebo osoby se sníženými fyzickými, smyslovými či psychickými schopnostmi, případně s nedostatečnými zkušenostmi a vědomostmi. Pokud je jakýkoli mixér používán dětmi nebo v blízkosti dětí, případně osobami, které k tomu nejsou způsobilé, musí být tyto osoby pod neustálým dohledem. Děti musí být pod dozorem, aby bylo zajištěno, že si s mixérem nebudou hrát.
- VAROVÁNÍ:** Chcete-li se vyhnout nechtěné aktivaci, tak před nasazováním nebo snímáním dílů a před čištěním mixér vypněte a odpojte ho při nečinnosti ze zásuvky.
- POZOR:** Za účelem zamezení rizika neúmyslného resetování tepelné pojistky není povoleno napájet tento mixér elektrickou energií přes externí spínač zařízení (např. časovač) ani zapojovat mixér do okruhu, který se pravidelně zapíná a vypíná.
- Za účelem ochrany před rizikem úrazu elektrickým proudem nenoste základnu mixéru do vody nebo jiných kapalin.
- Před zapojením kabelu do zásuvky vždy zkontrolujte, zda je mixér VYPNUTÝ. Odpojení provedte tak, že mixér VYPNETE a následně vytáhnete kabel ze zásuvky.
- Osvětlené grafické symboly a číslice na ovládacím panelu signalizují, že přístroj je připraven k provozu. Vyvarujte se nechtěného kontaktu s dotykovou obrazovkou.
- Nedotýkejte se pohyblivých částí.
- Nepoužívejte žádný mixér, který má poškozený kabel nebo zástrčku, vykazoval poruchy, případně spadl nebo vykazuje jiný druh poškození. Za účelem prohlídky, opravy, výměny nebo nastavení kontaktujte zákaznický servis Vitamix na telefonním čísle 1 800 848 2649 či 1 440 235 4840 nebo prostřednictvím e-mailu na adrese service@vitamix.com. Pokud jste výrobek zakoupili jinde než ve Spojených státech nebo v Kanadě, kontaktujte svého místního prodejce.
- Již je možné, že ve vaší kuchyni bude potřeba nainstalovat proudové chrániče. Zkontrolujte, zda nejsou umístěny v zásuvkách poblíž dřezů. Pokud mixér nepracuje, odpojte ho ze sítě. Proveďte resetování zásuvky nebo elektrického jističe. Pokud se elektrický jistič neustále sepíná, odpojte mixér ze zásuvky. Ponechte mixér 24 hodin v klidu a potom ho opět zkuste použít. Jestliže problém přetrvává, kontaktujte zákaznický servis Vitamix.
- Změna nebo úprava kterékoli části mixéru, stejně jako použití jakýchkoli částí, které nejsou povolenými originálními náhradními díly Vitamix, může způsobit požár, úraz elektrickým proudem nebo zranění a povede ke zrušení záruky.
- Použití doplňkových produktů k tomuto mixéru, včetně konzervačních nádob, které nejsou výslovně schváleny nebo prodávány společností Vitamix, může způsobit požár, elektrický šok nebo zranění. Takové používání povede ke zrušení vaší záruky.
- Nepoužívejte venku.
- Nenechávejte kabel viset přes hranu stolu nebo pultu.
- Nepokládejte základní jednotku ani nádobu na horký plynový hořák nebo elektrický vařič, případně do jejich blízkosti, ani do zahřáté trouby.
- Při mixování udržujte ruce a nádoby mimo nádobu, aby se snížilo riziko vážného poranění osob nebo poškození mixéru. Můžete použít stěrku nebo špachtlí, ale jen když mixér není v provozu.
- Dodávané péchovadlo se smí používat jen v případě, že je hlavní část víka na svém místě.
- Nože jsou ostré. Čištění kolem soustavy nožů v nádobě provádějte s nejvyšší opatrností, abyste se vyhnuli poranění. Soustavu nožů vždy napřed umístěte do mixovací nádoby, než je připevníte na základní jednotku, abyste se vyhnuli poranění.
- Při manipulaci s ostrými noži, vyprazdňování nádoby a během čištění buďte velmi opatrní.
- V nádobě nenechávejte žádné cizí předměty, jako jsou např. lžice, vidličky, nože nebo uzávěr, protože po spuštění mixéru poškodí nože a další části a mohou způsobit zranění.
- Nikdy se nepokoušejte mixér používat s poškozenými noži.
- Nikdy se nepokoušejte mixér používat, když je odstraněna středící podložka.
- Mixér vždy používejte s víkem a uzávěrem zajištěnými na svém místě. Uzávěr vyjměte pouze při přidávání přísad a používání péchovadla.
- Víko NESNÍMEJTE, když nože rotují. Uzávěr vyjměte pouze při přidávání přísad a používání péchovadla. Pokud sejmete víko za provozu, základní jednotka se zastaví a nespustí se, dokud nebude víko a uzávěr na svém místě na nádobě.
- NESNAŽTE SE obejít funkci pojistného mechanismu víka.
- Neaplnňujte nádobu o objemu 2 l, 0,6 l ani 240 ml nad vyznačenou maximální kapacitu, abyste zabránili nebezpečí zranění z důvodu poškození víka a nádoby.

- Při mixování horkých tekutin nebo přísad v nádobě o objemu 1,9 l (velké nádobě) buďte opatrní: vystříknutí nebo unikající pára mohou způsobit popáleniny. Zpracovávání vždy začínejte s nejnižším nastavením rychlosti, proměnlivou rychlostí 1. Ruce a jiné části těla s odkrytou pokožkou udržujte mimo otvor víka, abyste se vyhnuli možným popáleninám.
- NEPOUŽÍVEJTE** nádobu o objemu 0,6 litru ani nádobu o objemu 240 ml k ohřívání přísad ani k mixování horkých tekutin. Ohřáté přísady a tekutiny mohou vytvořit vnitřní tlak, který může zapříčinit prasknutí nádoby a způsobit zranění.
- Při mixování s menší nádobou a dílem s noži **NEPOUŽÍVEJTE** mixér nepřetržitě po dobu delší než 75 vteřin.
- Bude-li nádobu na dotek teplá nebo začne-li z ní ucházet pára, přestaňte okamžitě mixovat a mixér vypněte nebo vypojte ze zásuvky. Před odstraněním dílu s noži nechte nádobu a přísady vychladnout na pokojovou teplotu.
- NEPOUŽÍVEJTE** menší nádoby (včetně dílu s noži nebo vík) v mikrovlnné troubě.
- Při přípravě ořechové pomazánky nebo pokrmů s olejem nemixujte déle než jednu minutu poté, co směs začne v nádobě obíhat. Zpracovávání po delší dobu může způsobit přehřátí.
- Zajistěte, aby vždy každá nádobu a základní jednotka byly zarovnaný se středící podložkou, a hřídel pohonu se tak před provozem spojila se zdílkou pohonu.
- Zajistěte, abyste na základní jednotce používali těsnění a abyste před mixováním správně připevnili nádobu k základní jednotce.
- Nikdy nepokládejte díl s noži na základní jednotku mixéru bez nádoby.
- Mixér se sám resetuje v případě výpadku napájení a počítadlo se resetuje na „0“. Jedná se o normální chování mixéru, aby nedocházelo ke vzniku nebezpečí v případě správného používání. Časovač je určen pouze jako reference pro uživatele a není považován za základní funkci činnosti mixéru.

TYTO POKYNY SI USCHOVEJTE

⚠ VAROVÁNÍ		
	<p>Předcházejte zraněním.</p> <p>Před použitím tohoto zařízení si pozorně přečtěte návod k obsluze.</p>	

DŮLEŽITÉ POKYNY PRO BEZPEČNÉ UŽÍVÁNÍ

Tento výrobek je určen **POUZE PRO DOMÁCÍ POUŽITÍ** a není určen pro komerční využití. Při provozu nenechávejte mixér Vitamix bez dozoru.

Jakékoli opravy, servis nebo výměnu dílů smí provádět jen společnost Vitamix nebo její autorizovaní servisní zástupce.

UPOZORNĚNÍ: NEDODRŽENÍ NĚKTERÉHO Z DŮLEŽITÝCH POKYŇŮ PRO BEZPEČNÉ UŽÍVÁNÍ JE POVAŽOVÁNO ZA NESPRÁVNÉ UŽITÍ MIXÉRU VITAMIX, KTERÉ MŮŽE BÝT DŮVODEM ZNEPLATNĚNÍ ZÁRUKY A KTERÉ PŘEDSTAVUJE RIZIKO VÁŽNÉHO ZRANĚNÍ.

⚠ VAROVÁNÍ		
	<p>Nebezpečí úrazu elektrickým proudem.</p> <p>Používejte POUZE uzemněnou zásuvku. NEODPOUJTE zemnění. NEPOUŽÍVEJTE adaptér. NEPOUŽÍVEJTE prodlužovací kabel.</p> <p>Mixér vždy odpojte, pokud není používán nebo se chystáte čistit základní jednotku.</p> <p>Nenořte základní jednotku do vody nebo jiných kapalin.</p> <p>Nedodržení pokynů může vést ke smrtelnému zranění nebo úrazu elektrickým proudem.</p>	

Technologie – Mixér a velké i malé nádoby komunikují prostřednictvím bezdrátové technologie. Každá nádoba je naprogramována tak, aby v závislosti na své velikosti a funkci pracovala na základní jednotce s optimálním výkonem.

Nádoby Vitamix Legacy – Nádoby Vitamix Legacy nebudou se základní jednotkou mixéru Ascent fungovat. Přístroje Legacy jsou mixéry Vitamix série C, série G a série S. Více informací o produktech Vitamix získáte na webu www.vitamix.com.

Hlavní vypínač (I/O) – Hlavní vypínač (I/O) je umístěn v pravé části základní jednotky. Hlavní vypínač řídí přívod napájení do přístroje.

Režim spánku – Mixér přejde do režimu spánku, pokud se ovládací panel nepoužívá po dobu 60 vteřin. Obrazovka ztmavne. Režim spánku ukončíte otočením regulátoru rychlosti na požadovanou rychlost nebo naprogramováním dalšího mixování.

Detekce nádoby – Pokud není na základní jednotce mixéru nasazena nádoba s víkem, budou na ovládacím panelu zobrazeny tři pomlčky (– – –). Jakmile dojde k nasazení nádoby s víkem, na displeji se zobrazí hodnota 0:00. Mixér nebude fungovat bez umístění nádoby s víkem na správné místo.

Spustit/zastavit (▶|◻) – Mixér můžete kdykoli zastavit stisknutím tlačítka spustit/zastavit (▶|◻).

Otočný regulátor rychlosti – Otočný regulátor rychlosti vám poskytuje možnost ručního výběru rychlosti od proměnlivé rychlosti 1 (nejpomalejší) po proměnlivou rychlost 10 (nejrychlejší).

Pulzování (⚡) – Při stisknutí tohoto tlačítka se budou nože otáčet rychlostí, která je zobrazená na ovládacím panelu.

Displej – Časovač bude počítat provozní dobu při použití proměnlivých rychlostí, dokud nedojde ke stisknutí tlačítka spustit/zastavit. Každá nádoba má naprogramovanou konkrétní maximální provozní dobu. Mixér se po uplynutí maximální provozní doby vypne.

Programy – Seznam ikon je uvedený v receptech Vitamix. Mixér se na konci programu automaticky zastaví. Programy lze kdykoli zastavit stisknutím tlačítka spustit/zastavit. Funkce časovače neumožňuje úpravu doby trvání programů. V případě stisknutí tlačítka spustit/zastavit uprostřed programu se přístroj zastaví a čas programu se na displeji resetuje na začátek doby chodu. Pokud regulátor přesunete do pohotovostní polohy (Ⓢ), zobrazí se na displeji hodnota 0:00.

Smoothie  Mražené dezerty  Polévky 

Chybové kódy – Pokud na displeji uvidíte chybový kód, poznačte si čísla uvedená na displeji za chybovým kódem. Zavolejte na zákaznický servis Vitamix nebo svému distributorovi a požádejte o pomoc s problémem.

Motor – Motor je navržen tak, aby se sám chránil proti přehřátí. Pokud se mixér okamžitě nespustí, zkontrolujte, zda jste jednotku zapojili do sítě a hlavní vypínač je v poloze zapnout. Došlo-li k přehřátí motoru, nechte ho 20–45 minut zchladit.

Rady, jak předejít „přetížení“ mixéru:

- Dokud se s mixérem lépe neseznámíte, používejte jen recepty Vitamix.
- Nezpracovávejte přísady při nižších rychlostech, než je v receptech doporučeno.
- Nezpracovávejte přísady při vyšších rychlostech, než je v receptech doporučeno.
- Nezpracovávejte přísady déle, než je v receptech doporučeno.
- Hutnější směsi zpracovávejte pomocí pýchavadla a udržujte ingredience v oběhu tak, aby byly v kontaktu s noži.

Pýchavadlo – Víka a pýchavadla nejsou mezi rozdílnými styly, typy a velikostmi nádob zaměnitelná. Používejte pýchavadlo dodané s vaším mixérem. Nádoba by měla být při používání pýchavadla naplněna maximálně do 2/3. Aby se zařízení při mixování nepřehřálo, NEPOUŽÍVEJTE pýchavadlo déle než 30 po sobě jdoucích vteřin.

Hlavní vypínač



Ovládací panel A2500i



Pulzování

Spustit/zastavit

Otočný regulátor rychlosti s programy

ČÁSTI A FUNKCE

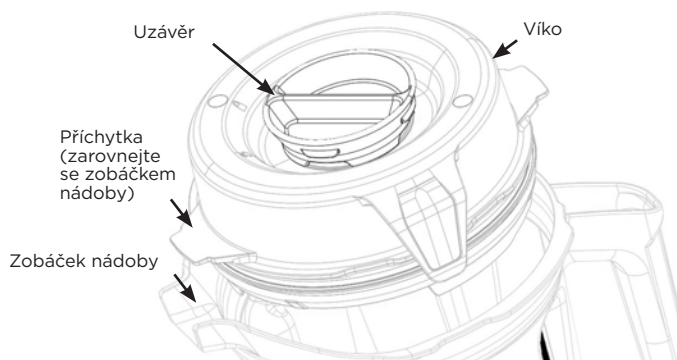
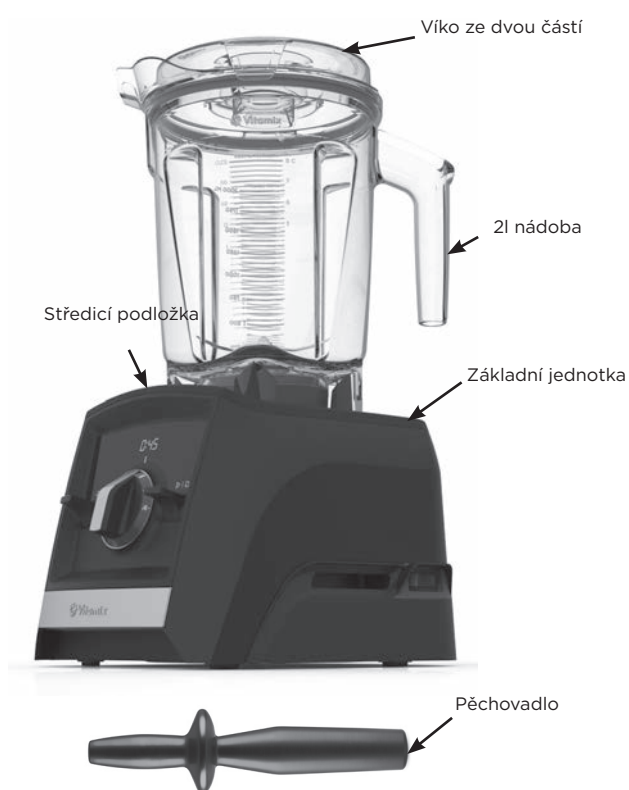

Nádoba, víko, uzávěr a pěchovadlo

⚠ POZOR



Rotující nože mohou způsobit škody.

Víka a pěchovadla nejsou mezi rozdílnými styly, typy a velikostmi nádob zaměnitelná. Používejte pěchovadlo dodané s vaším mixérem.

- Při provozu mixéru vždy používejte víko a uzávěr.
- Nikdy nespouštějte mixér, aniž byste se přesvědčili, že je víko bezpečně zajištěné na svém místě.
- Uzávěr je označen tak, aby se dal používat jako odměrka.
- Uzávěr zasuněte do víka v místě otvoru určeného pro uzávěr. Zajistěte ho na místě otočením ve směru hodinových ručiček. Chcete-li ho vyjmout, otočte uzávěrem proti směru hodinových ručiček a vytáhněte ho.
- Při použití pěchovadla nebo přidávání přísad vyjměte uzávěr.
- Nádoby Vitamix Legacy (série C, G a S) nebudou na základní jednotce Ascent fungovat.

Příslušenství

Příslušenství je k dispozici pro kreativní rozvoj receptů. Nabídku produktů a inspiraci najdete na webu www.vitamix.com.

⚠ VAROVÁNÍ



NEPOUŽÍVEJTE nádobu o objemu 0,6 litru ani nádobu o objemu 240 ml k ohřívání přísad ani k mixování horkých tekutin. Ohřáté přísady a tekutiny mohou vytvořit vnitřní tlak, který může způsobit prasknutí nádoby a způsobit zranění.

Při mixování s menší nádobou a dílem s noži **NEPOUŽÍVEJTE** mixér nepřetržitě po dobu delší než 75 vteřin.

Bude-li nádoba na dotek teplá nebo začne-li z ní ucházet pára, přestaňte okamžitě mixovat a mixér vypněte nebo vypojte ze zásuvky. Před odstraněním dílu s noži nechte nádobu a přísady vychladnout na pokojovou teplotu.

Při delším použití se díly zahřívají.

NEDOTÝKEJTE se zdičky pohonu na základní jednotce ani hřídele pohonu na dílu s noži.

Abyste zabránili vzniku škod nebo úrazu, **NEPOUŽÍVEJTE** menší nádoby (včetně dílu s noži či víka) v mikrovlnné troubě.



Poznámka: Zmiňované menší nádoby jsou volitelným doplňkovým příslušenstvím mixérů Ascent. Více informací najdete na webu www.vitamix.com.

⚠ VAROVÁNÍ



Abyste se vyhnuli případným popáleninám, při práci s horkými tekutinami ve velké nádobě nikdy nepouštějte přístroj na rychlost vyšší než 1.

Unikající pára, vystříknutí nebo obsah mixéru mohou způsobit popáleniny. Vždy začněte na rychlosti 1 a pak pomalu zvyšujte na 10. **NEPOUŽÍVEJTE** nádobu o objemu 0,6 litru ani nádobu o objemu 240 ml k ohřívání přísad ani k mixování horkých tekutin. Ohřáté přísady a tekutiny mohou vytvořit vnitřní tlak, který může zapříčinit prasknutí nádoby a způsobit zranění.

Při mixování s menší nádobou a dílem s noži **NEPOUŽÍVEJTE** mixér nepřetržitě po dobu delší než 75 vteřin.

Bude-li nádoba na dotek teplá nebo začne-li z ní ucházet pára, přestaňte okamžitě mixovat a mixér vypněte nebo vypojte ze zásuvky. Před odstraněním dílu s noži nechte nádobu a přísady vychladnout na pokojovou teplotu.

Při delším použití se díly zahřívají.

NEDOTÝKEJTE se zdířky pohonu na základní jednotce ani hřídele pohonu na dílu s noži.

Abyste zabránili vzniku škod nebo úrazu, **NEPOUŽÍVEJTE** menší nádoby (včetně dílu s noži či víka) v mikrovlnné troubě.



DŮLEŽITÉ! Pokud je přístroj v provozu, používejte vždy u velké nádoby víko a uzávěr. Nikdy nespouštějte mixér, aniž byste se přesvědčili, že jsou víko i uzávěr bezpečně zajištěny na svém místě. Po mixování vyčkejte, než se nože úplně zastaví, a teprve potom sejměte víko nebo nádobu ze základní jednotky.

- Hlavní vypínač je umístěn na pravé straně základní jednotky. Přepněte hlavní vypínač do polohy zapnout (I). Po zapnutí mixéru se v případě, že na základní jednotce mixéru není nasazena nádoba, na ovládacím panelu zobrazí - - -.
- Naplňte nádobu podle receptu nebo podle níže uvedeného pořadí plnění.

Velké nádoby

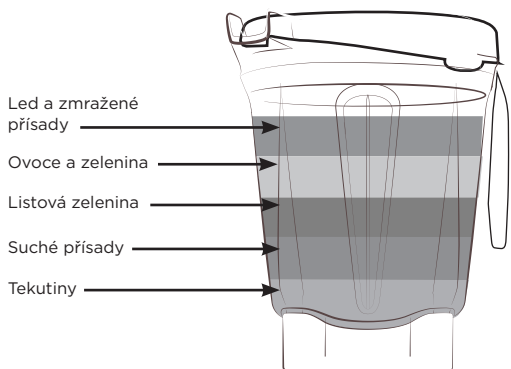

Poznámka: Do menší nádoby se přísady přidávají v opačném pořadí než do velké nádoby.

V menších nádobách o objemu 0,6 l nebo 240 ml NEMIXUJTE horké tekutiny.

0,6 l nádoba

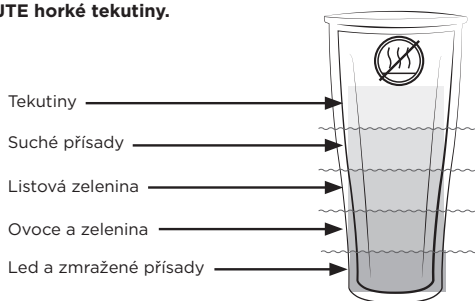

- Provedte jeden z následujících postupů:

- Velké nádoby - Nasadte víko na nádobu. Zarovnejte jednu příchytku na víku se zobáčkem nádoby a zajistěte správné nasazení a utěsnění víka. Zatlačte víko směrem dolů, dokud obě příchytky nezapadnou za okraj nádoby. Zasuňte uzávěr víka. Zajistěte uzávěr otočením ve směru hodinových ručiček.

- Menší nádoby - Na spodní závit dílu s noži nasadte těsnění. Těsnění by mělo okolo závitů pohodlně a rovnoměrně dosedat. Najděte dvě šipky vyznačené na základní jednotce. Našroubujte díl s noži na menší nádobu ve směru hodinových ručiček a šipky zarovnejte v rozsahu vyznačeném na nádobě. NEUTAHUJTE příliš silně.

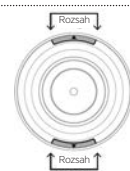

- Nasadte nádobu (nebo menší nádobu s noži) na základní jednotku mixéru. Když je zjištěna přítomnost nádoby, zobrazí se proměnlivá rychlost 1 a mixér je připraven k provozu.

- Provedte jeden z následujících postupů:

- Použití proměnlivé rychlosti:
 - Otáčejte regulátorem rychlosti proti směru hodinových ručiček, dokud se na ovládacím panelu neobjeví proměnlivá rychlost 1.
 - Chcete-li nastavit dobu mixování, použijte ikony +/- na ovládacím panelu.
 - Stiskněte tlačítko spustit/zastavit. Nože se začnou otáčet a časovač bude počítat minuty a vteřiny provozu mixéru.
 - Během mixování zvýšíte nebo snížíte proměnlivou rychlost nožů otáčením regulátoru rychlosti mezi polohou 1 a polohou 10.
 - Na konci mixování otočte regulátorem rychlosti proti směru hodinových ručiček do pohotovostní polohy (V). Stiskněte tlačítko spustit/zastavit.

- Použití programů:

Poznámka: Program mixování polévek není dostupný při použití menších nádob. V menších nádobách NEMIXUJTE horké tekutiny.

- Stiskněte ikonu požadovaného programu. (Na ovládacím panelu se zobrazí výchozí nastavení doby a proměnlivé rychlosti programu.)
- Stisknutím tlačítka spustit/zastavit spusťte program. (Mixér se na konci programu automaticky zastaví.) Program kdykoli zastavíte stisknutím tlačítka spustit/zastavit.

- Pokud se směs přestane otáčet:**

- Velké nádoby - Vložte péčovadlo do uzávěru a míchejte, dokud neuslyšíte „řihnutí“. Pokud tento postup nepomůže, stiskněte hlavní vypínač, abyste zastavili motor. Sejměte nádobu ze základní jednotky a pomocí gumové stěrky vytlačte od nožů vzduchovou bublinu. Je-li to nutné, přidejte tekutinu. Nasadte víko a uzávěr. Vraťte nádobu zpět na základní jednotku mixéru a pokračujte v mixování.
- Menší nádoby - Zastavte motor stisknutím tlačítka spustit/zastavit. Vyčkejte, než se nože přestanou otáčet. Sejměte menší nádobu a díl s noži ze základní jednotky mixéru. Převraťte nádobu vzhůru nohama. Odšroubujte z menší nádoby díl s noži. Zamíchejte přísady. Je-li to nutné, přidejte tekutinu. Našroubujte díl s noži zpět na nádobu, nasadte ji na základní jednotku mixéru a pokračujte v mixování.

PŘED PRVNÍM POUŽITÍM:

- Otřete základní jednotku teplým vlhkým hadříkem a potom ji očistěte suchou měkkou utěrkou. Velkou nádobu, menší nádoby, víka, uzávěr a pěchovadlo umyjte teplou mýdlovou vodou. Všechny díly opláchněte. Osušte je pomocí suché měkké utěrky.
- Najděte rovné, suché a čisté místo na desce stolu. Zapijte mixér do uzemněné 3 pólové zásuvky.

Poznámka: Nádoba Vitamix je navržena tak, aby šla kompletně čistit bez nutnosti odstraňování fixační matice a sady nožů. NEPOKOUŠEJTE se odstranit fixační matici ani sadu nožů z nádoby. Naše běžné postupy pro čištění a dezinfekci či cyklus čištění v myčce nádobí zajistí kompletní a důkladné vyčištění vašich nádob a jejich součástí. Pokud je nádoba poškozena, nepoužívejte ji. OKAMŽITĚ kontaktujte zákaznický servis Vitamix.

Údržba a čištění velkých nádob:

Čištění:

- Z poloviny naplňte nádobu teplou vodou a přidejte několik kapek tekutého prostředku na mytí nádobí.
- Přichycením nebo stlačením pevně nasadte obě části víka.
- Nasadte nádobu na základní jednotku.
- Stiskněte tlačítko spustit/zastavit.
- Pomalou zvyšujte rychlost na 10.
- Nechte přístroj pracovat 30 až 60 vteřin.
- Otočte regulátorem rychlosti zpět na proměnlivou rychlost 1. Stiskněte tlačítko spustit/zastavit.
- Opláchněte a vylijte všechny díly.

Dezinfekce: (bělidlo) (velké nádoby)

- Postupujte podle výše uvedených pokynů k čištění.
- Naplňte nádobu do poloviny vodou a přidejte 1,5 lžičky tekutého bělidla.
- Přichycením nebo stlačením pevně nasadte obě části víka.
- Nasadte nádobu na základní jednotku.
- Stiskněte tlačítko spustit/zastavit.
- Pomalou zvyšujte rychlost na 10.
- Nechte přístroj pracovat 30 až 60 vteřin.
- Otočte regulátorem rychlosti zpět na proměnlivou rychlost 1. Stiskněte tlačítko spustit/zastavit.
- Nechte směs ustát v nádobě dalších 1,5 minuty.
- Vylijte bělicí směs. Nechte nádobu uschnout na vzduchu. Po dezinfekci neoplachujte.

Dezinfekce: (ocet) (velké nádoby)

- Postupujte podle výše uvedených pokynů k čištění.
- Příprava octového roztoku: u 2l nádoby zředte 475 ml octa ve 475 ml vody.
- Přichycením nebo stlačením pevně nasadte obě části víka.
- Nasadte nádobu na základní jednotku.
- Stiskněte tlačítko spustit/zastavit.
- Pomalou zvyšujte rychlost na 10.
- Nechte přístroj pracovat 30 až 60 vteřin.
- Otočte regulátorem rychlosti zpět na proměnlivou rychlost 1. Stiskněte tlačítko spustit/zastavit.
- Nechte směs ustát v nádobě další 3 celé minuty. Celková doba kontaktu octového roztoku s nádobou by měla být 5 minut.
- Vylijte octový roztok z nádoby přes vnitřní povrch obou částí víka. Zopakujte postup pro dezinfekci ještě jednou.
- Nechte nádobu a víko uschnout na vzduchu. Po dezinfekci neoplachujte. Je-li to nutné, těsně před dalším použitím ho opláchněte.

Víko, uzávěr, středící podložka a pěchovadlo

Díly lze mýt v myčce nádobí. Pokud upřednostňujete ruční mytí, myjte části v teplé mýdlové vodě. Opláchněte pod tekoucí vodou a následně vysušte.

Čištění na místě: (0,6 l nádoba a 240 ml nádoba)

- Z poloviny naplňte nádobu vodou a přidejte několik kapek tekutého prostředku na mytí nádobí. NEMIXUJTE HORKOU VODU.
- Na spodní závit dílu s noži nasadte těsnění. Těsnění by mělo okolo závitů pohodlně a rovnoměrně dosedat. Našroubujte na menší nádobu díl s noži ve směru hodinových ručiček tak, aby byla upevněna.
- Nasadte menší nádobu s dílem s noži na základnu.
- Stiskněte tlačítko spustit/zastavit. Pomalu zvyšujte rychlost na 10.
- Nechte přístroj pracovat 30 až 60 vteřin.
- Otočte regulátorem rychlosti zpět na proměnlivou rychlost 1. Stiskněte tlačítko spustit/zastavit.
- Opláchněte a vylijte všechny díly.

Dezinfekce: (bělidlo) (0,6 l nádoba a 240 ml nádoba)

- Postupujte podle výše uvedených pokynů k čištění.
- Naplňte nádobu do poloviny vodou a přidejte 0,5 lžičky tekutého bělidla. NEMIXUJTE HORKOU VODU.
- Na spodní závit dílu s noži nasadte těsnění. Těsnění by mělo okolo závitů pohodlně a rovnoměrně dosedat. Našroubujte na menší nádobu díl s noži ve směru hodinových ručiček tak, aby byla upevněna.
- Nasadte menší nádobu s dílem s noži na základnu.
- Stiskněte tlačítko spustit/zastavit.
- Pomalou zvyšujte rychlost na 10.
- Nechte přístroj pracovat 30 až 60 vteřin.
- Otočte regulátorem rychlosti zpět na proměnlivou rychlost 1. Stiskněte tlačítko spustit/zastavit.
- Nechte směs ustát v nádobě dalších 1,5 minuty.
- Vylijte bělicí směs. Nechte nádobu uschnout na vzduchu. Po dezinfekci neoplachujte.

Dezinfekce (0,6 l nádoba nebo 240 ml nádoba) pomocí octa (minimální kyselost 5 %):

Poznámka: Pokud má ocet vyšší kyselost, lze zvýšit objem vody a získat 2,5% roztok. U octa s kyselostí 10% například použijte 1 díl octa na 3 díly vody.

- Postupujte podle výše uvedených pokynů k čištění.
- Naplňte nádobu 150 ml vody a 150 ml bílého octa (60 ml vody a 60 ml bílého octa). NEMIXUJTE HORKOU VODU.
- Na spodní závit dílu s noži nasadte těsnění. Těsnění by mělo okolo závitů pohodlně a rovnoměrně dosedat. Našroubujte na menší nádobu díl s noži ve směru hodinových ručiček tak, aby byla upevněna. Nasadte menší nádobu s dílem s noži na základnu.
- Použijte proměnlivou rychlost:
 - Stiskněte tlačítko spustit/zastavit.
 - Pomalou zvyšujte rychlost na 10.
 - Nechte přístroj pracovat 60 vteřin.
 - Otočte regulátorem rychlosti zpět na proměnlivou rychlost 1. Stiskněte tlačítko spustit/zastavit.
- Nechte směs ustát v nádobě další 4 minuty (celková doba kontaktu s roztokem 5 minut).
- Směs s octem vylijte. Nechte nádobu uschnout na vzduchu. Po dezinfekci neoplachujte.

VAROVÁNÍ



Vyvarujte se zranění a škod.

Před čištěním mixér vypněte a odpojte, abyste zamezili neúmyslnému spuštění.

VAROVÁNÍ



Nebezpečí úrazu elektrickým proudem.

Mixér vždy odpojte, pokud není používán nebo pokud se chystáte čistit základní jednotku. Nenoste základní jednotku do vody ani jiné kapaliny.



Nedodržení pokynů může vést ke smrtelnému zranění nebo úrazu elektrickým proudem.

Základní jednotka mixéru

- Mixér vypněte a odpojte ze zásuvky.
- Omyjte vnější povrch vlhkým, měkkým hadříkem nebo houbičkou, které namočíte do slabého roztoku tekutého mycího prostředku a teplé vody. Nevkládejte základní jednotku do vody. Středící podložku lze pro účely důkladnějšího vyčištění vyjmout.
- Okamžitě osušte všechny povrchy a vyleštěte je měkkým hadříkem.

10 letá záruka na celý přístroj**1. REGISTRACE PRODUKTU.**

Registraci můžete provést online na webu vitamix.com/warranty nebo prostřednictvím telefonátu na číslo oddělení zákaznického servisu 0800 587 0019 či 1 440 235 4840. Pokud nákup svého produktu nezaregistrujete, nedojde k omezení vašich práv na záruku. Registrace vašeho nákupu nicméně umožní, aby vám společnost Vitamix poskytla lepší služby, pokud budete potřebovat pomoc zákaznického servisu.

2. KDO MŮŽE UPLATŇOVAT ZÁRUKU?

Společnost Vitamix uděluje záruku majiteli tohoto mixéru pouze pro použití v domácnosti. Tato záruka se nevztahuje na produkty používané ke komerčním či nájemním účelům nebo účelům dalšího prodeje. Pokud dojde během 10letého období ke změně majitele, proveďte aktualizaci informací o majiteli na webu vitamix.com.

3. CO ZÁRUKA POKRÝVÁ?

Společnost Vitamix majiteli zaručuje, že pokud u tohoto mixéru („mixér“ se skládá ze základní jednotky mixéru, jakýchkoli nádob, vík a pečovatelského zakoupených společně) dojde k závadě během 10 let od data nákupu v důsledku vady materiálu či zpracování nebo v důsledku běžného opotřebování při standardním domácím použití, společnost Vitamix během 30 dnů od data přijetí vráceného mixéru bezplatně opraví vadný mixér či jeho součást.

Jestliže podle uvážení společnosti Vitamix nelze vadný mixér nebo jeho součást opravit, společnost Vitamix si vybere, zda (A) bezplatně vymění mixér nebo (B) vrátí majiteli peníze v hodnotě plné nákupní ceny, pokud společnost Vitamix neobdrží předchozí písemné oznámení majitele, co by sám upřednostnil.

4. CO ZÁRUKA NEPOKRÝVÁ?

Tato záruka neplatí pro mixéry používané ke komerčním účelům nebo k jinému využití mimo domácnost. Tato záruka nepokrývá kosmetické změny, které nemají vliv na výkon, např. změny barvy, důsledky používání abrazivních materiálů a čisticích prostředků nebo potravinové usazeniny. Tato záruka je platná jen v případě, že je mixér používán a udržován v souladu s pokyny, varováními a bezpečnostními upozorněními uvedenými v návodu k obsluze.

Nádoby: Zpracování některých bylin a koření v nádobách způsobuje kosmetické vady těchto nádob a může vést k předčasnému opotřebování nožů. Stopy písku a rovněž hrubých drtí a drsných bylin také způsobí předčasné opotřebování nožů. Byliny mohou obsahovat nestálé oleje, které způsobí, že se oleje udrží v nádobě a vedou k trvalé změně barvy.

Společnost Vitamix neponese žádnou zodpovědnost za náklady spojené s jakýmkoli neoprávněnými záručními opravami.

OPRAVA, VÝMĚNA NEBO VRÁCENÍ ČÁSTKY, ZA KTEROU BYL PRODUKT ZAKOUPEN, PŘEDSTAVUJÍ VÝHRADNÍ PRÁVA KUPUJÍCÍHO A VÝHRADNÍ ODPOVĚDNOST SPOLEČNOSTI VITAMIX V RÁMCI TĚTO ZÁRUKY. ŽÁDNÝ ZAMĚSTNANEC ANI ZÁSTUPCE SPOLEČNOSTI VITAMIX NEMÁ OPRAVNĚNÍ K JAKÝMKOLI DALŠÍM ZÁRUKÁM NEBO JAKÝMKOLI ÚPRAVÁM TĚTO ZÁRUKY, KTERÉ BY MOHLY BÝT ZÁVAZNÉ PRO SPOLEČNOST VITAMIX. V SOULADU S TÍM BY KUPUJÍCÍ NEMĚL SPOLÉHAT NA ŽÁDNÁ DODATEČNÁ PROHLÁŠENÍ UČINĚNÁ JAKÝMKOLI ZAMĚSTNANCEM NEBO ZÁSTUPCEM SPOLEČNOSTI VITAMIX. SPOLEČNOST VITAMIX NEBUDE V ŽÁDNÉM PŘÍPADĚ, AŽ JIŽ NA ZÁKLADĚ SMLOUVY, NÁHRADY ŠKODY, ZÁRUKY, PŘECHINU (VČETNĚ NEDBALOSTI), OBJEKTIVNÍ ODPOVĚDNOSTI NEBO JINAK, ZODPOVĚDNÁ ZA ŽÁDNÉ SPECIÁLNÍ, NEPŘÍMÉ, NÁHODNÉ NEBO NÁSLEDNÉ ŠKODY VČETNĚ MIMO JINÉ ZTRÁTY ZISKU NEBO VÝNOSU.

Některé státy nepovolují omezení záruk. V takových státech se vás výše uvedená omezení nemusí týkat. Mimo území USA a Kanady mohou vstoupit v platnost jiné záruky.

5. CO ZNEPLATNÍ TUTO ZÁRUKU?

Neplatnost záruky způsobí zneužití, nesprávné či nedbalé použití či úpravy mixéru, vystavení mixéru abnormálním nebo extrémním podmínkám či nedodržení provozních pokynů uvedených v tomto návodu.

Záruka pozbývá platnosti také tehdy, pokud opravy mixéru nebo jakékoli jeho součásti provádí někdo jiný než společnost Vitamix či poskytovatel servisních služeb oprávněný společností Vitamix nebo když je jakákoli součást mixéru podléhající této záruce používána v kombinaci se základní jednotkou či nádobou, která není výslovně povolena společností Vitamix.

6. JAK V RÁMCI TĚTO ZÁRUKY ZÍSKAT POVOLENÍ K NAVRÁCENÍ.

V případě, že potřebujete servis nebo opravu, zavolejte na telefonní číslo zákaznického servisu Vitamix +44 0800 587 0019 nebo +1 440 235 4840. U všech mixérů, které nebyly registrovány u společnosti Vitamix, budete požádáni o poskytnutí data nákupu a dokladu o tomto nákupu. U mixérů podléhajících této záruce získáte číslo povolení k navrácení, aktuální pokyny k přepravě a předplacenou návratku s vyzvednutím. Společnost Vitamix uhradí standardní přepravní náklady při vrácení mixéru za účelem záručního servisu a opravy i za zpětnou přepravu mixéru na vaši adresu po dokončené záruční opravě nebo výměně. Kupující je zodpovědný za náklady spojené se zvláštními přepravními požadavky.

Na území USA a Kanady je tato záruka dodržována přímo společností Vita-Mix Corporation.

Spojené státy americké

Vita-Mix Corporation
8615 Usher Road
Cleveland, Ohio 44138-2199
+1 800 848 2649
service@vitamix.com

Kanada

Vita-Mix Corporation
200-1701 Shepherd Street East
Windsor, Ontario N8Y 4Y5
+1 800 848 2649
service@vitamix.com

Pokud do 48 hodin od dodání neoznámíte společnosti Vitamix jakýkoli problém včetně poškození při přepravě, bude to považováno za vaše akceptování vráceného produktu „jak stojí a leží“.

MEZINÁRODNÍ KONTAKTY

<p>EVROPA</p> <p>BELGIE Dalcq SA 86 Rue de Hainaut 6180 Courcelles Belgie Tel. č.: +32 (0) 19 63 38 33 www.theblender.be</p> <p>BOSNA A HERCEGOVINA Enzita d.o.o. Pave Radana br. 15 Banja Luka, 78000 Bosna a Hercegovina Tel. č.: +387 (0) 66 117 188 www.Enzita.ba info@enzita.ba</p> <p>BULHARSKO Enzita EOOD Simeonovsko shose 33 Sofia, 1000 Bulharsko Tel. č.: +389 (0) 76 487 171 www.Enzita.bg info@enzita.bg</p> <p>CHORVATSKO Enzita d.o.o. Avenija Dubrovnik 15 Zagrebački velesajam (Kineski paviljon) Zagreb, 10020 Chorvatsko Tel. č.: +385 (0) 99 81 59 050 www.Enzita.hr info@enzita.hr</p> <p>ČESKÁ REPUBLIKA Traminal s.r.o. Kaprova 42/14 11000 Praha 1 Česká republika Tel. č.: +420 773 753 333 www.atranet.cz</p> <p>DÁNSKO High on Life ApS Bakkelyvej 2 8680 Ry Dánsko Tel. č.: (+45) 42 78 32 76 info@highonlife.dk</p> <p>FRANCIE Wismar S.A. Zone Inova 3000 – allée n°5 88150 Thaon les Vosges Francie Tel. č.: +33 (0) 3 29 82 27 71 www.wismar.fr</p>	<p>FINSKO Primulator Oy Työpajankatu 10A FI- 00580 Helsinki Finsko Tel. č.: (+358) 972 60622 www.theblender.fi</p> <p>ITÁLIE KUNZI S.p.A. Via L. Ariosto, 19 - I - 20091 Bresso (MI) Itálie Tel. č.: (+39) 02 61 45 16 1 Fax: (+39) 02 66 500 553 www.kunzi.it nfo@kunzi.it</p> <p>VÝCHODNÍ EVROPA Hollaender Elektro GmbH & Co.KG Flinschstrasse 35, 60388 Frankfurt Německo Tel. č.: +49 69 4990131 gmbh@hollaender- elektro.de</p> <p>ISLAND Kaelitaekni Ltd. Rauðagerði 25 108 Reykjavík Island Tel. č.: (+49) 89 864987 0 www.cooltech.is</p> <p>LITVA Zaliavalgis.lt Dovanu stotele UAB Pamenkalnio g. 1 01116 Vilnius, Litva Tel. č.: (+370) 52611011 Tel. č.: (+370) 61562740 www.zaliavalgis.lt info@zaliavalgis.lt</p> <p>LUCEMBURSKO Dalcq SA 86 Rue de Hainaut 6180 Courcelles Belgie Tel. č.: +32 (0) 19 63 38 33 www.theblender.be</p> <p>MAKEDONIE Nutri Vita Mile Pop Jordanov 23a/51000 Skopje Makedonie Tel. č.: (+389) 70 272 072 www.vitamix.mk</p>	<p>ČERNÁ HORA Enzita d.o.o. Podgorica, 1000 Černá Hora Tel. č.: +381 (0) 65 21 550 65 www.Enzita.me info@enzita.me</p> <p>NIZOZEMÍ MultiBrands Marketing & Sales BV Heereweg 337-A 2161 BL Sassenheim Nizozemí Tel. č.: +31 (0) 252 241240 Fax: +31 (0) 252 241244 info@multibrands.nl</p> <p>NORSKO Lindenbaum Agenturer AB Hardemogatan 7 S-124 67 Bandhagen Německo Tel. č.: (+46) 857 034 777 www.theblender.se info@theblender.se</p> <p>POLSKO Logo S.C. Ul. Kraszowicka 81 58-100 Świdnica Polsko Tel. č.: (+48) 71735 66 60 www.bestblender.pl info@bestblender.pl</p> <p>RUMUNSKO Quark S.R.L. Str. Mizil 2B, Sector 3032265 București Rumunsko Tel. č.: (+40) 21 345 1725 www.BeOrganic.ro office@quark.com.ro</p> <p>SRBSKO Enzita d.o.o. Leposave Vujošević 11/14 Beograd, 11000 Srbsko Tel. č.: +381 (0) 65 21 550 65 www.Enzita.rs info@enzita.rs</p> <p>ŠPANĚLSKO CONASI Carlos V n°4 Bajos 23680 Alcalá la Real (Jaén) Španělsko Tel. č.: (+34) 953 10 25 60 www.conasi.eu info@conasi.eu</p>	<p>SLOVENSKO Settour Slovakia spol. s r.o. Lazaretská 29 811 09 Bratislava Slovensko Tel. č.: +421 2 52932868-9 amatko@settour.sk</p> <p>ŠVÉDZEMÍ Lindenbaum Agenturer AB Hardemogatan 7 S-124 67 Bandhagen Švédsko Tel. č.: (+46) 08-570 347 77 www.theblender.se</p> <p>NĚMECKO, RAKOUSKO, ŠVÝCARSKO Vita-Mix GmbH Kurfuerstendamm 21 10719 Berlin Německo Tel. č.: (+49) 800 8482 6491 www.vitamix.de</p> <p>NĚMECKO Keimling Naturkost GmbH Zum Fruchthof 7a 21614 Buxtehude Německo Tel. č.: (+49) 4161 51 160 www.keimling.de</p> <p>RAKOUSKO Hollaender Elektro GmbH & Co.KG Flinschstrasse 35, 60388 Frankfurt Německo Tel. č.: +49 69 4990131 gmbh@hollaender-elektro.de</p> <p>ŠVÝCARSKO Keimling Naturkost Fürstenlandstrasse 96 9014 St. Gallen Švýcarsko Tel. č.: 0800 534 654 www.keimling.ch</p> <p>SPOJENÉ KRÁLOVSTVÍ A IRSKO Vita-Mix Europe LTD Regus Woburn Place 16 Upper Woburn Place Office number 318 London WC1H 0AF Tel. č.: (+44) 0800 587 0019 www.vitamix.co.uk</p>	<p>AFRIKA A STŘEDNÍ VÝCHOD</p> <p>JIŽNÍ AFRIKA CONGLOMUS CC T/A HEALTHMAKERS 9 Hoog Street Utrecht ZA Tel. č.: (+27) 34 331 4824 www.healthmakers.co.za sales@healthmakers.co.za</p> <p>IZRAEL New Horizon Maskit 27 Herzliya 46733 Izrael Tel. č.: (+972) 9 9576422 Tel. č.: (+972) 1 700 70 2009 www.newhorizon.co.il</p> <p>BAHRAJN, KUVAJIT, OMÁN, KATAR A SAUDSKÁ ARÁBIE 4Homes FZCO PO Box 61379, Dubai, SAE Tel. č.: +971 4 3807611 Fax: +971 4 387612 4homes@4homes.ae www.tavolashop.com</p> <p>SPOJENÉ ARABSKÉ EMIRÁTY Vitality General Trading LLC PO Box 73265 Dubai Spojené arabské emiráty Tel. č.: +971 (0) 561089662 www.vitality.ae info@vitality.ae 4Homes FZCO PO Box 61379, Dubai, SAE Tel. č.: +971 4 3807611 Fax: +971 4 387612 4homes@4homes.ae www.tavolashop.com</p> <p>ASIE A TICHOMORÍ</p> <p>AUSTRÁLIE A NOVÝ ZELAND Vitamix ANZ Pty Limited 167 King St Newcastle NSW 2300 Austrálie Tel. č.: 1 800 766437 (AUS) Tel. č.: 050 853 0697 (NZ) www.vitamix.com.au www.vitamix.co.nz</p> <p>ČÍNA Hunan Covinda Robotic Technology Co., Ltd 348W Tongzipo Road, Changsha High-tech Development Zone, Hunan, Čína Tel. č.: 400 660 8885 vitamix-FAQ@covinda.com</p> <p>ZVLÁŠTNÍ SPRÁVNÍ OBLAST ČÍNSKÉ LIDOVÉ REPUBLIKY HONGKONG Total Nutrition Center Ltd. Room 901-902 9/F Kingdom Power Commercial Building 32-36 Des Voeux Road West Hongkong Tel. č.: (+852) 2881 8270</p>
--	--	--	--	---

БЛЕНДЕРИ СО ВИСОКИ ПЕРФОРМАНСИ A2300i и A2500i

Серија Ascent

VM0195D VM0195A

 Некои модели не се достапни во сите земји

СПЕЦИФИКАЦИИ

Напон:	220-240 V	Висина (со сад од 64 унци [2 л] на базата): 43,2 cm
Фреквенција:	50 - 60 Hz	Ширина: 20,3 cm
Вати:	1200-1400 W	Длабочина: 28 cm

- Фреквентен опсег за пренос преку Bluetooth = 2402–2480 MHz/Максимална радиофреквентна моќност = 0,001 W
- Работна фреквенција за комуникација со блиско поле = 13,56 MHz
- Со овој документ, Vita-Mix Manufacturing Corporation изјавува дека овој производ е во согласност со Директивата 2014/53/EU. Целосниот текст на Изјавата за сообразност на ЕУ се наоѓа на следниве интернет-адреси:

<https://www.vitamix.com/Corporate-Information/Corporate-Policies/EU-Declaration-of-Conformity>

<https://www.vitamix.co.uk/Corporate-Information/Corporate-Policies/EU-Declaration-of-Conformity>











<https://www.vitamix.de/Informationen-zum-Unternehmen/Unternehmensgrundsatzte/EU-Declaration-of-Conformity>





ВНИМАНИЕ



Промените или измените кои не се изречно одобрени од одговорните органи за усогласеност може да го понишат овластувањето на корисникот за работа со оваа опрема.

СИМБОЛИ

	Предупредување и внимание
	НИКОГАШ не допирајте ги деловите што се движат. Држете ги рацете и приборот надвор од садот
	Опасност од струен удар
	Висока температура кога блендирате жешки течности
	Исклучете го од струја кога не го користите, пред чистење и менување на додатоките или кога ги допирате деловите што се движат при употреба
	Користете го со капакот и малиот капак поставени на место
	Прочитајте го и разберете го упатството за употреба
	НЕ потопувајте го
	Деловите ќе се загреат кога се користат подолго. НЕ допирајте ја вртливата основа во базата на моторот, ниту спојката со жлебови во механизмот со сечило
	НЕ користете ја чашата од 20 унци (0,6 л) или од 8 унци (240 мл) за да загревате состојки или за да блендирате жешки течности.
	За да избегнете штета или лична повреда, НЕ користете ги чашите (вклучувајќи ги основата на сечилата и капациите) во микробранова печка.

I/O	Вклучување/Исклучување
	Старт/Стоп
	Пулсирање
Симболи за програми (одговараат на рецептите од Vitamix) - Забелешка: Ascent A2300i нема програми	
	Напитоци
	Замрзнати десерти
	Супи

 **Vitamix**

Be Inspired

vitamix.com



ПРЕДУПРЕДУВАЊЕ: За да го избегнете ризикот од сериозна повреда при користењето на блендерот Vitamix®, треба да ги следите основните мерки на претпазливост, вклучувајќи ги и следните. ПРОЧИТАЈТЕ ГИ СИТЕ УПАТСТВА, БЕЗБЕДНОСНИ МЕРКИ И ПРЕДУПРЕДУВАЊА ПРЕД ДА РАБОТИТЕ СО БЛЕНДЕРОТ.

1. Прочитајте ги сите упатства.
2. Не користете го блендерот за други намени освен за таа за којашто е наменет.
3. Овој апарат не е наменет за употреба од или во близина на деца или лица со намалени психички, сетилни или ментални способности или со недостаток на искуство или знаење. Неопходен е непосреден надзор кога кој било блендер се употребува од деца или неможни лица, или во нивна близина. Децата треба да бидат под надзор за да не си играат со блендерот.
4. ПРЕДУПРЕДУВАЊЕ: За да избегнете случајно вклучување, исклучете го уредот и исклучете го кабелот од штекер кога не го користите, пред ставање или вадење на деловите и пред чистење.
5. ВНИМАНИЕ: За да се избегне опасноста од случајно ресетирање на термалната склопка, блендерот не смее да добива напојување преку надворешен уред-прекинувач, како што е тајмер и не смее да биде поврзан на струјно коло што редовно се вклучува и исклучува од апаратот.
6. За да се заштитите од ризик од струен удар, не ставајте ја базата на блендерот во вода или во друга течност.
7. Секогаш проверувајте дали блендерот е ИСКЛУЧЕН пред да го вклучите приклучокот во штекерот. За да го исклучите од штекерот, исклучете го блендерот и извадете го приклучокот од штекерот.
8. Осветлените икони и бројки на контролната табла покажуваат дека блендерот е подготвен за работа. Избегнувајте случаен контакт со екранот на допир.
9. Избегнувајте контакт со деловите што се движат.
10. Не ракувајте со ниту еден блендер кој има оштетен кабел или приклучок или откако блендерот имал дефект, бил испуштен или оштетен на друг начин. Веднаш контактирајте со Службата за корисници на Vitamix на телефонските броеви 1.800.848.2649 или 1.440.235.4840 или адресата на е-пошта service@vitamix.com за проверка, поправка, замена или приспособување. Ако е купен надвор од САД или Канада, контактирајте со локалниот продавач на Vitamix.
11. Во кујната може да имате заштитни осигурувачи. Побарајте ги во штекерите во близина на мијалниците. Ако блендерот не сака да работи, исклучете го. Ресетирајте го штекерот или заштитниот осигурувач. Ако заштитниот осигурувач продолжи да се исклучува, исклучете го блендерот од штекерот. Оставете го блендерот да мирува 24 часа пред да се обидете да го користите повторно. Контакттирајте со Службата за корисници на Vitamix ако проблемот продолжи да се јавува.
12. Промената или измената на кој било дел или компонента од блендерот, вклучувајќи и користење на кој било дел или делови што не се оригинални и одобрени од Vitamix може да предизвика пожар, струен удар или повреда и ќе ја поништи гаранцијата.
13. Употреба на додатоци што не се стриктно одобрени или продадени од Vitamix за употреба со овој блендер, вклучувајќи и тегли за конзервирање, може да предизвика пожар, струен удар или повреда. Тоа ќе ја поништи гаранцијата.
14. Не користете го надвор.
15. Не дозволувајте кабелот да виси преку работ од масата или пултот.
16. Не ставајте ги базата на моторот или садот на или во близина на топол шпорет на гас или електричен шпорет, во или на загреана рерна.
17. Држете ги рацете и приборот надвор од садот додека блендирате за да го намалите ризикот од повреда на лица или оштетување на блендерот. Може да се користи гумена стругалка или шпатула, но само кога блендерот не работи.
18. Доставената мешалка мора да се користи само кога е ставен главниот дел од капакот.
19. Сечилата се остри. Многу внимателно исчистете околу механизмот со сечило во садот за да не се повредите. За да го намалите ризикот од повреда, никогаш не поставувајте го механизмот со сечило на базата на моторот освен ако не е составен со садот на Vitamix.
20. Треба да се внимава при работата со острите сечила, при празнењето на садот и при чистењето.
21. Не оставајте други предмети, како што се лажици, виљушки, ножеви или малиот капак во садот затоа што тоа ќе ги оштети сечилата и другите делови при стартувањето на блендерот и може да предизвика повреда.
22. Никогаш не обидувајте се да го вклучите блендерот со оштетени сечила.
23. Никогаш не обидувајте се да го вклучите блендерот без подлогата за центрирање.
24. Секогаш користете го блендерот со капакот и малиот капак поставени цврсто на место. Отстранете го малиот капак само за да додадете состојки и да ја користите мешалката.
25. НЕ отстранувајте го капакот кога сечилата ротираат. Отстранете го малиот капак само за да додадете состојки и да ја користите мешалката. Ако капакот се отстрани додека апаратот работи, базата на моторот ќе запре и нема да работи сè додека капакот и малиот капак не се стават на садот.
26. НЕ оштетувајте го механизмот за затворање на капакот.
27. Не полнете ги садот од 64 унци (2 л), чашата од 20 унци (0,6 л) или садот од 8 унци (240 мл) над означената линија за максимален капацитет за да избегнете ризик од повреда поради оштетување на капакот и садот.

28. Бидете внимателни кога блендирате жешка течност или состојки во големиот сад од 64 унци (2 л) затоа што прскањето или пареата што излегува може да предизвикаат изгореници. Секогаш почнувајте со обработка со најниска брзина, а контролата за променлива брзина поставена на 1. Држете ги рацете и непокриената кожа подалеку од отворот на капакот за да избегнете можни изгореници.
29. НЕ користете ја чашата од 20 унци (0,6 л) или од 8 унци (240 мл) за да загревате состојки или за да блендирате жешки течности. Загреаните состојки и течности може да создадат внатрешен притисок што може да доведе до распрснување на садот и да предизвика повреда.
30. НЕ користете го апаратот без прекин подолго од 75 секунди кога блендирате со чаша и основата на сечилата.
31. Ако чашата стане топла на допир, ако се замагли или ако излегува пареа од неа, веднаш престанете со блендирањето на состојките и исклучете го блендерот или извадете го кабелот од штекерот. Оставете ги чашата и состојките да се изладат до собна температура пред да ја отстраните основата на сечилата.
32. НЕ користете ги чашите (ниту основата на сечилата или капаците) во микробранова печка.
33. Кога правите путер од јаткасти плодови или мрсна храна, не обработувајте ја подолго од една минута откако мешавината ќе започне да циркулира во садот. Обработувањето подолго време може да предизвика опасно прегревање.
34. Уверете се дека садот или чашата и основата на сечилата се подлогата за центрирање за да бидете сигурни дека спојката со жлебови е прицврстена на вртлива основа пред да го користите блендерот.
35. Не заборавајте да ја користите гумичката на основата на сечилата и да ја прицврстите чашата правилно на основата на сечилата пред да блендирате.
36. Никогаш не ставајте ја основата на сечилата на основата на моторот без прицврстена чаша.
37. Блендерот ќе се ресетира во случај на проблем со напојувањето и бројачот ќе се ресетира на „0“. Ова е нормално однесување на овој блендер за да се избегне опасност ако се користи според намената. Тајмерот е само за референца за корисникот и не се смета за неопходна функција за работата на блендерот.

ЗАЧУВАЈТЕ ГИ ОВИЕ УПАТСТВА

⚠ ПРЕДУПРЕДУВАЊЕ



За да избегнете повреда.

Прочитајте ги и разберете го упатството за употреба пред да започнете со користење на апаратот.



ВАЖНИ УПАТСТВА ЗА БЕЗБЕДНА УПОТРЕБА

Овој производ е наменет САМО ЗА КОРИСТЕЊЕ ВО ДОМАКИНСТВАТА и не е наменет да се користи за комерцијални цели.

Не оставајте го блендерот Vitamix без надзор додека работи.

Секоја поправка, сервисирање или замена на делови мора да ја изврши Vitamix или овластен претставник за сервисирање на Vitamix.

НАПОМЕНА: НЕПОЧИТУВАЊЕТО НА КОИ БИЛО ОД ЗАШТИТНИТЕ МЕРКИ И ВАЖНИТЕ УПАТСТВА ЗА БЕЗБЕДНА УПОТРЕБА ПРЕТСТАВУВА ЗЛОУПОТРЕБА НА ВАШИОТ БЛЕНДЕР VITAMIX КОЈА МОЖЕ ДА ЈА ПОНИШТИ ГАРАНЦИЈАТА И ДА ДОВЕДЕ ДО РИЗИК ОД СЕРИОЗНИ ПОВРЕДИ.

⚠ ПРЕДУПРЕДУВАЊЕ



Опасност од струен удар.

Користете САМО заземјен штекер.

НЕ отстранувајте го заземјувањето.

НЕ користете адаптер.

НЕ користете продолжен кабел.

Секогаш исклучувајте го кабелот од струја кога ја чистите базата на моторот или кога не го користите блендерот.

Не ставајте ја базата на моторот во вода или друга течност.

Непочитувањето на упатствата може да предизвика смрт или струен удар.



<p>Технологија – Блендерот, садовите и чашите комуницираат преку безжична технологија. Секој сад е програмиран да работи на базата за оптимални резултати според неговата големина и функционалност.</p>
<p>Стари садови од Vitamix – Старите садови од Vitamix нема да работат со базата на блендерот Ascent. Стари апарати се серијата C, серијата G и серијата S на Vitamix. За повеќе информации за производите на Vitamix, посетете ја vitamix.com.</p>
<p>Копче за вклучување/исклучување (I/O) – Копчето за вклучување/исклучување (I/O) се наоѓа на десната страна од базата. Копчето за вклучување/исклучување го контролира напојувањето на апаратот.</p>
<p>Режим на мирување – Блендерот ќе влезе во режим на мирување ако контролната табла не се користи 60 секунди. Екранот ќе се затемни. За да излезете од режимот на мирување, свртете ја контролата за променлива брзина на саканата брзина или програма за следното блендирање.</p>
<p>Откривање сад – Три цртички (- - -) ќе се прикажат на контролната табла ако садот со прикачен капак не се наоѓа на базата на блендерот. Штом ќе се стави сад со капак, на екранот ќе се прикаже 0:00. Блендерот нема да работи ако нема ставено сад со капак.</p>
<p>Старт/Стоп (▶ ◻) – Запрете го блендерот во секое време со притискање Старт/Стоп (▶ ◻).</p>
<p>Контрола за променлива брзина – Контролата за променлива брзина ви дава рачна контрола од променлива брзина 1 (најбавна) до 10 (најбрза).</p>
<p>Пулсирање (⏏) – Кога ќе се притисне, сечилата ќе ротираат со брзината прикажана на контролната табла.</p>
<p>Екран – Тајмерот ќе почне да брои нагоре кога се користи променлива брзина додека не се притисне копчето за Старт/Стоп. Секој сад е програмиран со одредено максимално време на работа. Блендерот ќе се исклучи автоматски кога ќе го достигне максималното време на работа.</p>
<p>Програми – Иконите се наведени во рецептите на Vitamix. Блендерот ќе запре автоматски на крајот од програмата. Програмите можат да се прекинат со притискање на Старт/Стоп во секое време. Времињата на програмите не можат да се менуваат со функцијата за тајмер. Кога Старт/Стоп ќе се притисне додека работи некоја програма, блендерот ќе запре, а времето на екранот ќе се ресетира на почеток. Ако контролата се стави на Мирување (⏏), на екранот ќе се прикаже 0:00.</p> <p>Напитоци (☉) Замрзнати десерти (🍰) Сути (🍷) 🍹</p>
<p>Кодови за грешка – Ако забележите код за грешка на екранот, запишете ги броевите што се покажуваат на екранот по кодот за грешка. Повикајте ја Службата за корисници на Vitamix или продавачот за да ви помогнат да го решите проблемот.</p>

Копче за вклучување/
исклучување



Контролна табла на A2500i



Пулсирање

Старт/Стоп

Контрола за
променливи
брзини со
програми

Мотор – Моторот е направен да се заштити од прегревање. Ако блендерот не започне веднаш, проверете дали сте го вклучиле во штекер и дали копчето за вклучување/исклучување е поставено на вклучување. Ако моторот се прегрее, оставете го да се излади околу 20-45 минути.

Совети за да спречите „преоптоварување“ на блендерот:

- Обработувајте само рецепти од Vitamix додека учите да го користите блендерот.
- Не обработувајте рецепти на помали брзини од препорачаните.
- Не обработувајте рецепти на поголеми брзини од препорачаните.
- Не обработувајте рецепти подолго од препорачаното.
- Користете ја мешалката за да обработувате погусты мешавини и за да овозможите движење на состојките околу и низ сечилата.

Мешалка – Капаците и мешалките не може да се користат кај различни стилови, типови и големини на садови. Користете ја мешалката што била доставена со блендерот. Садот не смее да се полни повеќе од две третини кога се користи мешалка. За да избегнете прегревање, НЕ користете ја мешалката подолго од 30 последователни секунди.

ДЕЛОВИ И КАРАКТЕРИСТИКИ

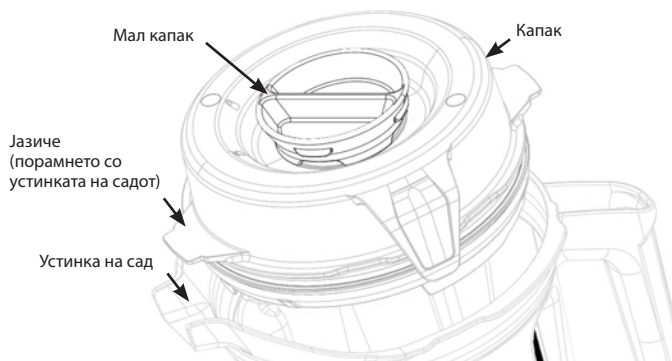
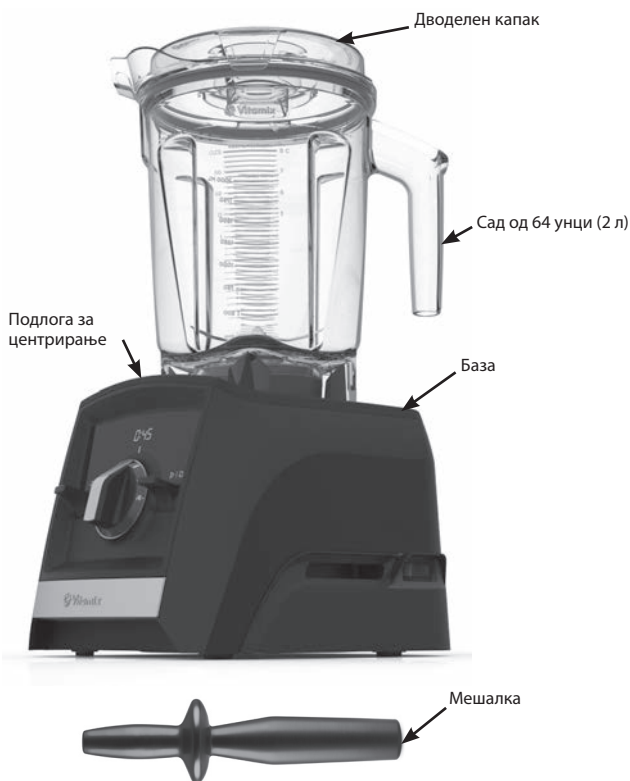

Сад, капак, мал капак и мешалка

⚠ ВНИМАНИЕ



Ротирачките сечила може да предизвикаат оштетување.

Капаците и мешалките не може да се користат кај различни стилови, типови и големини на садови. Користете ја мешалката што била доставена со блендерот.

- Секогаш користете ги капакот и малиот капак кога блендерот работи.
- Никогаш не користете го блендерот без да проверите дали капакот е безбедно прицврстен.
- На малиот капак има ознаки за да може да се користи како мерилка.
- Ставете го малиот капак во отворот на капакот. Прицврстете го така што ќе го свртите надесно. За да го извадите, свртете го налево и подигнете го.
- Извадете го малиот капак за да ја користите мешалката или за да додадете состојки.
- Старите садови од Vitamix (серии C, G и S) нема да работат на базата од блендерот Ascent.

Додатоци

Достапни се додатоци за креативно создавање рецепти. Посетете го vitamix.com за понуда на производи и инспирација.

⚠ ПРЕДУПРЕДУВАЊЕ



НЕ користете ја чашата од 20 унци (0,6 л) или од 8 унци (240 мл) за да загревате состојки или за да блендирате жешки течности. Загреаните состојки и течности може да создадат внатрешен притисок што може да доведе до распрснување на садот и да предизвика повреда.

НЕ користете го апаратот подолго од 75 секунди кога блендирате со чаша или сад и основата на сечилата.

Ако чашата стане топла на допир, ако се замагли или ако излегува пара од неа, веднаш престанете со блендирањето на состојките и исклучете го блендерот или извадете го кабелот од штекерот. Оставете ги чашата и состојките да се изладат до собна температура пред да ја отстраните основата на сечилата.

Деловите ќе се загреат кога се користат подолго.

НЕ допирајте ја вртливата основа во базата на моторот, ниту спојката со жлебови во основата на сечилата.

За да избегнете штета или лична повреда, НЕ користете ги чашите (вклучувајќи ги основата на сечилата и капаците) во микробранова печка.



Забелешка: чашите што се споменати овде се дополнителни додатоци за блендерите Ascent. За повеќе информации, посетете ја www.vitamix.com.

▲ ПРЕДУПРЕДУВАЊЕ



За да избегнете можни изгореници, никогаш не започнувајте со брзини над 1 кога обработувате жешки течности во голем сад. Пареата што излегува, истекувањата или содржината можат да ве попарат. Секогаш започнете со променлива брзина 1, а потоа полека зголемувајте до 10.

НЕ користете ја чашата од 20 унци (0,6 л) или од 8 унци (240 мл) за да загревате состојки или за да блендирате жешки течности. Загреаните состојки и течности може да создадат внатрешен притисок што може да доведе до распрснување на садот и да предизвика повреда.

НЕ користете го апаратот без прекин подолго од 75 секунди кога блендирате со чаша и основата на сечилата.

Ако чашата стане топла на допир, ако се замагли или ако излегува пара од неа, веднаш престанете со блендирањето на состојките и исклучете го блендерот или извадете го кабелот од штекерот. Оставете ги чашата и состојките да се изладат до собна температура пред да ја отстраните основата на сечилата.

Деловите ќе се загреат кога се користат подолго.

НЕ допирајте ја вртливата основа во базата на моторот, ниту спојката со жлебови во основата на сечилата.

За да избегнете штета или лична повреда, НЕ користете ги чашите (вклучувајќи ги основата на сечилата и капациите) во микробранова печка.



ВАЖНО! Секогаш користете го капакот и малиот капак на големиот сад кога блендерот работи. Никогаш не користете го блендерот без да проверите дали капакот и малиот капак се безбедно прицврстени. По блендирањето, почекајте додека сечилата не запрат сосема пред да го извадите капакот или садот/чашата од базата на блендерот.

- Копчето за вклучување/исклучување се наоѓа на десната страна од базата. Притиснете го копчето за вклучување/исклучување на положба вклучено (I). Откако блендерот ќе се вклучи, — ќе се прикаже на контролната табла кога на базата на блендерот нема сад.
- Наполнете го садот според рецептот или според редоследот на полнење прикажан подолу.

3. Направете нешто од следново:

- Големи садови – Ставете го капакот на садот. Порамнете едно јазиче од капакот со устниката на садот за да овозможите правилно порамнување на капакот и гумичката. Притиснете го капакот додека двете јазичиња не се прицврстат на работ од садот. Ставете го малиот капак. Свртете го малиот капак надесно за да се прицврсти.

- Чаши – Ставете гумичка на долниот навој од основата на сечилата. Гумичката треба да легне правилно и еднакво на навојот. Најдете ги двете стрелки на основата на сечилата. Навртете ја основата на сечилата на чашата надесно и порамнете ги стрелките во рамките на опсегот означен на чашата. НЕ стегajte премногу.



4. Ставете го садот (или чашата и основата на сечилата) на базата од блендерот. Кога ќе се открие сад/чаша и блендерот е подготвен за работа, ќе се прикаже променлива брзина 1.

5. Направете нешто од следново:

- За да ги користите променливите брзини:
 - Свртете ја контролата за променлива брзина налево додека на контролната табла не се појави променлива брзина 1.
 - За да одредите време на блендирање, користете ги иконите +/- на контролите.
 - Притиснете Старт/Стоп. Сечилата ќе почнат да се вртат, а тајмерот ќе ги брои минутите и секундите додека се обработува мешавината.
 - Вртете ја контролата за променлива брзина помеѓу 1 и 10 при блендирањето за да ја зголемите или намалите брзината на сечилата.
 - На крајот од блендирањето, свртете ја контролата за променлива брзина налево до Мирување (0). Притиснете Старт/Стоп.
- За да ги користите програмите:

Забелешка: програмата за супа не е достапна за користење со чашите. НЕ блендирајте жешки течности во чашите или садовите.

- Притиснете ја иконата за саканата програма. (На контролната табла ќе се прикажат стандардното време на програмата и поставката за променлива брзина).
- Притиснете Старт/Стоп за да ја стартувате програмата. (Блендерот автоматски ќе запре на крајот од програмата.) Притиснете Старт/Стоп во секое време за да ја прекинете програмата.

6. Ако мешавината престане да циркулира:

- Големи садови - Ставете ја мешалката низ отворот на малиот капак и мешајте додека не излезе вишокот воздух. Ако ова не функционира, притиснете го копчето за вклучување/исклучување за да го исклучите моторот. Тргнете го садот од базата на блендерот и користете гумена шпатула за да ги истиснете воздушните меури настрана од сечилата. Додајте течност ако е потребно. Ставете ги големиот и малиот капак. Вратете го садот на базата на блендерот и продолжете со блендирањето.
- Чаши/Садови - Притиснете Старт/Стоп за да го запрете моторот. Почекајте додека сечилата не престанат да ротираат. Извадете ги чашата и основата на сечилата од базата на блендерот. Превртете ја чашата. Одртете ја основата на сечилата од чашата. Промешајте ги состојките. Додајте течност ако е потребно. Повторно прицврстете ја основата на сечилата, ставете ја на базата на блендерот и продолжете со блендирањето.

Големи садови

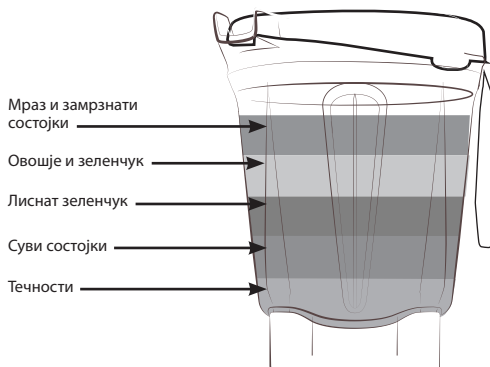

- Мраз и замрзнати состојки
- Овошје и зеленчук
- Лиснат зеленчук
- Суви состојки
- Течности

Забелешка: состојките за чашите треба да се ставаат по обратен редослед од редоследот за големите садови.

НЕ блендирајте жешки течности во чашата од 20 унци (0,6 л) или садот од 8 унци (240 мл)!

Чаша од 20 унци (0,6 л)

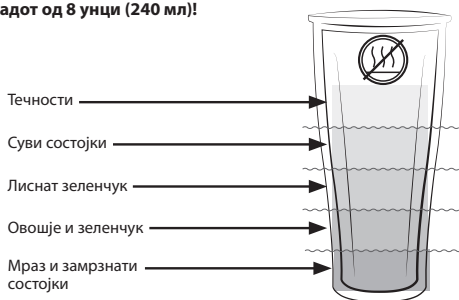

- Течности
- Суви состојки
- Лиснат зеленчук
- Овошје и зеленчук
- Мраз и замрзнати состојки

ПРЕД ПРВАТА УПОТРЕБА:

1. Избришете ја базата со топла, мокра крпа, па избришете ја со сува, мека крпа. Измијте ги садот, чашите, капациите, малиот капак и мешалката со топла вода со детергент. Исплакнете ги сите делови. Избришете ги со сува, мека крпа.
 2. Изберете место на работната површина што е рамно, суво и чисто. Вклучете го блендерот во заземјен штекер со три игли.
- Забелешка:** Садот Vitamix е направен да може да се чисти целосно без отстранување на завртката за прицврстување и механизмот со сечило. НЕ обидувајте се да ги отстраните завртката за прицврстување и механизмот со сечило од садот. Нашите постапки за Нормално чистење и дезинфекција или миенеето во машина за садови обезбедуваат целосно и детално чистење на садот и неговите делови. Ако садот е оштетен, не користете го. ВЕДНАШ контактирајте со Службата за корисници на Vitamix.

Грижа и чистење на големите садови: За чистење:

1. Наполнете го садот до половина со топла вода и додајте неколку капки течен детергент за миене садови.
2. Прицврстете го или наместете го комплетниот дводелен капак во заклучена позиција.
3. Ставете го садот на базата.
4. Притиснете Старт/Стоп.
5. Полека зголемувајте ја променливата брзина до 10.
6. Пуштете го апаратот да работи од 30 до 60 секунди.
7. Свртете ја контролата за променлива брзина до 1. Притиснете Старт/Стоп.
8. Исплакнете ги и исушете ги сите делови.

За дезинфекција: (белило) (големи садови)

1. Следете ги упатствата за чистење погоре.
2. Наполнете го садот до половина со вода и 1 ½ лажичка течено белило.
3. Прицврстете го или наместете го комплетниот дводелен капак во заклучена позиција.
4. Ставете го садот на базата.
5. Притиснете Старт/Стоп.
6. Полека зголемувајте ја променливата брзина до 10.
7. Пуштете го апаратот да работи од 30 до 60 секунди.
8. Свртете ја контролата за променлива брзина до 1. Притиснете Старт/Стоп.
9. Оставете ја мешавината да отстои во садот уште 1 ½ минута.
10. Истурете ја мешавината со белило. Оставете го садот да се исуши на воздух. Не плакнете го по дезинфицирањето.

За дезинфекција: (оцет) (големи садови)

1. Следете ги упатствата за чистење погоре.
2. Подгответе го растворот со оцет: за садот од 64 унци (2 л), растворот е 475 мл оцет во 475 мл вода.
3. Прицврстете го или наместете го комплетниот дводелен капак во заклучена позиција.
4. Ставете го садот на базата.
5. Притиснете Старт/Стоп.
6. Полека зголемувајте ја променливата брзина до 10.
7. Пуштете го апаратот да работи од 30 до 60 секунди.
8. Свртете ја контролата за променлива брзина до 1. Притиснете Старт/Стоп.
9. Оставете ја мешавината да отстои во садот уште цели 3 минути. Вкупното време на контакт на растворот од оцет во садот треба да изнесува 5 минути.
10. Истурете го растворот со оцет од садот преку внатрешната површина од дводелниот капак. Повторете ја постапката за дезинфекција вторпат.
11. Оставете ги садот и капакот да се исушат на воздух. Не плакнете го по дезинфицирањето. Ако е потребно, исплакнете веднаш пред следното користење.

Капац, мал капак, подлога за центрирање и мешалка

Деловите може да се мијат во машина за садови. Ако сакате, измијте ги деловите во топла вода со детергент. Исплакнете ги под млаз вода, па избришете ги.

Самостојно чистење: (чаша од 20 унци [0,6 л] и сад од 8 унци [240 мл])

1. Наполнете го садот до половина со вода и додајте неколку капки течен детергент за миене садови. НЕ БЛЕНДИРАЈТЕ ЖЕШКА ВОДА.
2. Ставете гумичка на долниот навој од основата на сечилата. Гумичката треба да легне правилно и еднакво на навојот. Навртете ја основата на сечилата на чашата вртејќи напред додека не се стегне.
3. Ставете ги чашата и основата на сечилата на базата.
4. Притиснете Старт/Стоп. Полека зголемувајте ја променливата брзина до 10.
5. Пуштете го апаратот да работи од 30 до 60 секунди.
6. Свртете ја контролата за променлива брзина до 1. Притиснете Старт/Стоп.
7. Исплакнете ги и исушете ги сите делови.

За дезинфекција: (белило) (чаша од 20 унци [0,6 л] и сад од 8 унци [240 мл])

1. Следете ги упатствата за чистење погоре.
2. Наполнете го садот до половина со вода и 1/2 лажичка течено белило. НЕ БЛЕНДИРАЈТЕ ЖЕШКА ВОДА.
3. Ставете гумичка на долниот навој од основата на сечилата. Гумичката треба да легне правилно и еднакво на навојот. Навртете ја основата на сечилата на чашата вртејќи напред додека не се стегне.
4. Ставете ги чашата и основата на сечилата на базата.
5. Притиснете Старт/Стоп.
6. Полека зголемувајте ја променливата брзина до 10.
7. Пуштете го апаратот да работи од 30 до 60 секунди.
8. Свртете ја контролата за променлива брзина до 1. Притиснете Старт/Стоп.
9. Оставете ја мешавината да отстои во садот уште 1 ½ минута.
10. Истурете ја мешавината со белило. Оставете го садот да се исуши на воздух. Не плакнете го по дезинфицирањето.

Дезинфекција на (чашата од 20 унци [0,6 л] и садот од 8 унци [240 мл]) со оцет (минимум киселост од 5%):

Забелешка: ако киселоста на оцетот е поголема, количеството на вода може да се зголеми за да се добие раствор од минимум 2,5%. На пример, за киселост од 10% користете 1 дел оцет и 3 дела вода.

1. Следете ги упатствата за чистење погоре.
2. Во садот, наполнете 150 мл вода и 150 мл бел оцет (60 мл вода и 60 мл бел оцет). НЕ БЛЕНДИРАЈТЕ ЖЕШКА ВОДА.
3. Ставете гумичка на долниот навој од основата на сечилата. Гумичката треба да легне правилно и еднакво на навојот. Навртете ја основата на сечилата на чашата вртејќи напред додека не се стегне. Ставете ги чашата и основата на сечилата на базата.
4. Користење на променливата брзина:
 - a. Притиснете Старт/Стоп.
 - b. Полека зголемувајте ја променливата брзина до 10.
 - c. Пуштете го апаратот да работи 60 секунди.
 - d. Свртете ја контролата за променлива брзина до 1. Притиснете Старт/Стоп.
5. Оставете ја мешавината да отстои во садот уште 4 минути (вкупно 5 минути време на контакт).
6. Истурете ја мешавината со оцет. Оставете го садот да се исуши на воздух. Не плакнете го по дезинфицирањето.

⚠ ПРЕДУПРЕДУВАЊЕ



За да избегнете повреда и оштетување.

За да избегнете случајно вклучување, исклучете го и исклучете го блендерот од струја пред чистење.

⚠ ПРЕДУПРЕДУВАЊЕ



Опасност од струен удар.

Секогаш исклучувајте го кабелот од струја кога ја чистите базата на блендерот или кога не го користите.

Не ставајте ја базата на блендерот во вода или друга течност.

Непочитувањето на упатствата може да предизвика смрт или струен удар.



Базата на блендерот

1. Исклучете го блендерот и исклучете го од штекер.
2. Измијте ја надворешната површина со влажна, мека крпа или сунѓер, кој е потопен во благ раствор на течен детергент и топла вода. Не ставајте ја базата на блендерот во вода. Подлогата за центрирање може да се извади за потемелно чистење.
3. Веднаш исушете ги сите површини и избришете ги со мека крпа.

Десетгодишна целосна гаранција на машината

1. РЕГИСТРАЦИЈА НА ПРОИЗВОДОТ.

Vitamix му гарантира преку интернет на vitamix.com/warranty или со јавување на нашата Служба за корисници на 0800 587 0019 или 1.440.235.4840. Ако не го регистрирате купувањето на производот, тоа нема да ги поништи вашите права на гаранција. Сепак, регистрирањето на купувањето ќе му овозможи на Vitamix подобро да одговори на сите ваши потреби како купувач.

2. КОЈ МОЖЕ ДА БАРА АКТИВИРАЊЕ НА ГАРАНЦИЈАТА?

Оваа гаранција ја дава Vitamix на сопственикот на овој блендер само за лична, домашна употреба. Оваа гаранција не важи за производи што се користат за комерцијална намена, изнајмување или препродажба. Ако сопственикот на блендерот се промени во текот на десетгодишниот период, ажурирајте ги информациите за сопственикот на блендерот на vitamix.com.

3. ШТО Е ПОКРИЕНО?

Vitamix му гарантира на сопственикот дека ако овој блендер („блендер“ се состои од база на моторот на блендерот, заедно со сите садови, капацы и мешалки купени заедно) се расипе во рок од 10 години од датумот на купувањето како резултат на дефект на материјалот или изработката или како резултат на нормално абеење од вообичаена домашна употреба, во рок од 30 дена по добивањето на вратениот блендер, Vitamix бесплатно ќе го поправи расипаниот блендер или делот од блендерот.

Ако, според сопствено наоѓање на Vitamix, расипаниот блендер или дел од блендерот не може да се поправи, Vitamix ќе избере (А) или да го замени блендерот бесплатно или (Б) да му го врати на купувачот износот за кој бил купен блендерот, освен ако Vitamix не добил претходно писмено известување за тоа што претпочита сопственикот.

4. ШТО НЕ Е ПОКРИЕНО?

Гаранцијата не важи за блендери што се користеле за комерцијална намена или надвор од домаќинство. Гаранцијата не покрива козметички промени кои не влијаат на работата, како што се менување на бојата или ефекти од користење на абразивни средства или средства за чистење или наталожување на храна. Гаранцијата важи само ако блендерот се користи и се одржува според упатствата, предупредувањата и заштитните мерки наведени во упатството за употреба.

Садови: обработката на одредени билки и зачини во садот/чашата ќе предизвика козметичко оштетување на садот/чашата и може да предизвика предвремено изабување на сечилата. Исто така, и траги од ситен или крупен песок, како и абразивни билки може да предизвикаат предвремено изабување на сечилата. Билките може да содржат испарливи масла кои може да предизвикаат садот/чашата да ги задржи маслата и да предизвикаат трајна промена на бојата.

Vitamix нема да биде одговорен за трошокот за неовластени поправки во гарантниот рок.

ПОПРАВКАТА, ЗАМЕНАТА ИЛИ ВРАЌАЊЕТО НА ИЗНОСОТ НА КУПУВАЊЕ СЕ ЕКСКЛУЗИВНИ ПРАВНИ ЛЕКОВИ НА КУПУВАЧОТ И ЦЕЛОСНА ОДГОВОРНОСТ НА VITAMIX СПОРЕД ОВАА ГАРАНЦИЈА. НИТУ ЕДЕН ВРАБОТЕН ИЛИ ПРЕТСТАВНИК НА VITAMIX НЕМА ОВЛАСТУВАЊЕ ДА ДАВА КАКВА БИЛО ДОПОЛНИТЕЛНА ГАРАНЦИЈА ИЛИ КАКВА БИЛО ПРОМЕНА НА ОВАА ГАРАНЦИЈА ШТО МОЖЕ ДА БИДЕ ОБВРЗУВАЧКА ЗА VITAMIX. СПОРЕД ТОА, КУПУВАЧОТ НЕ ТРЕБА ДА СЕ ПОТПИРА НА ДОПОЛНИТЕЛНИ ИЗЈАВИ ОД КОЈ БИЛО ВРАБОТЕН ИЛИ ПРЕТСТАВНИК НА VITAMIX. ВО НИТУ ЕДЕН СЛУЧАЈ, БЕЗ РАЗЛИКА ДАЛИ СЕ ЗАСНОВА НА ДОГОВОР, ОБЕСШЕТУВАЊЕ, ГАРАНЦИЈА, ПРЕКШОК (ВКЛУЧУВАЈЌИ И НЕБРЕЖНОСТ), СТРОГА ОДГОВОРНОСТ ИЛИ ДРУГО, VITAMIX НЕМА ДА БИДЕ ОДГОВОРЕН ЗА НИКАКВА СПЕЦИЈАЛНА, ПОСРЕДНА, СЛУЧАЈНА ИЛИ ПОСЛЕДИЧНА ШТЕТА, ВКЛУЧУВАЈЌИ И, БЕЗ ОГРАНИЧУВАЊЕ, ЗАГУБА НА ПРОФИТ ИЛИ ПРИХОД.

Некои земји не дозволуваат ограничување на гаранциите. Во тие земји, горенаведените ограничувања може да не ваят за вас. Надвор од САД и Канада може да ваят други гаранции.

5. ШТО ЈА ПОНИШТУВА ОВАА ГАРАНЦИЈА?

Злоупотреба, неправилна и невнимателна употреба, измена на блендерот, изложување на невообичаени или екстремни услови или непочитување на упатствата за работа од ова упатство ќе ја поништит оваа гаранција.

Гаранцијата е неважечка и ако се извршат поправки на блендерот или на кој било дел од блендерот од страна на некој кој не е Vitamix или сервисер овластен од Vitamix или ако некој дел од блендерот кој е покриен со оваа гаранција се користи во комбинација со база на мотор или сад кои не се изречно одобрени од Vitamix.

6. КАКО ДА ДОБИЕТЕ ДОЗВОЛА ЗА ВРАЌАЊЕ СПОРЕД ОВАА ГАРАНЦИЈА?

Ако ви е потребен сервис или поправка, контактирајте со Службата за корисници на Vitamix на 0800 587 0019 или 1.440.235.4840. Од вас ќе се побара да го наведете датумот на купувањето и доказ за купувањето за секој блендер што не е регистриран кај Vitamix. За блендери кои се покриени со оваа гаранција, ќе добиете број за дозвола за враќање, најнови упатства за испорака и однапред платена повратна етикета за подигање. Vitamix ќе ги плати стандардните трошоци за испорака при враќањето на блендерот за сервисирање и поправка под гаранција и за испраќање на блендерот до вас откако ќе се изврши сервисирање или замена според гаранцијата. Купувачот е одговорен за трошоците за специјални барања за испорака.

Во САД и Канада, оваа гаранција може да се искористи директно преку Vita-Mix Corporation.

САД

Vita-Mix Corporation
8615 Usher Road
Cleveland, Ohio 44138-2199
+1 800 848 2649
service@vitamix.com

Канада

Vita-Mix Corporation
200-1701 Shepherd Street East
Windsor, Ontario N8Y 4Y5
+1 800 848 2649
service@vitamix.com

Ќе се смета дека сте го прифатиле вратениот производ „таков каков што е“ по доставувањето освен ако не го известите Vitamix за секој проблем, вклучувајќи и оштетување при испорака, во рок од 48 часа по доставувањето.

МЕЃУНАРОДНИ КОНТАКТИ

<p>ЕВРОПА</p> <p>БЕЛГИЈА</p> <p>Dalcq SA</p> <p>86 Rue de Hainaut</p> <p>6180 Courcelles</p> <p>Белгија</p> <p>Тел: +32 (0) 19 63 38 33</p> <p>www.theblender.be</p> <p>БОСНА И ХЕРЦЕГОВИНА</p> <p>Enzita d.o.o.</p> <p>Pave Radana br. 15</p> <p>Banja Luka, 78000</p> <p>Босна и Херцеговина</p> <p>Тел: +387 (0) 66 117 188</p> <p>www.Enzita.ba</p> <p>info@enzita.ba</p> <p>БУГАРИЈА</p> <p>Enzita EOOD</p> <p>Simenovsko shose 33</p> <p>Sofia, 1000</p> <p>Бугарија</p> <p>Тел: +389 (0) 76 487 171</p> <p>www.Enzita.bg</p> <p>info@enzita.bg</p> <p>ХРВАТСКА</p> <p>Enzita d.o.o.</p> <p>Avenija Dubrovnik 15</p> <p>Zagrebački velesajam</p> <p>(Kineski paviljon)</p> <p>Zagreb, 10020</p> <p>Хрватска</p> <p>Тел: +385 (0) 99 81 59 050</p> <p>www.Enzita.hr</p> <p>info@enzita.hr</p> <p>ЧЕШКА РЕПУБЛИКА</p> <p>Traminal s.r.o.</p> <p>Karova 42/14</p> <p>11000 Praha 1</p> <p>Чешка Република</p> <p>Тел: + 420.773.753.333</p> <p>www.atranet.cz</p> <p>ДАНСКА</p> <p>High on Life ApS</p> <p>Bakkebyvej 2</p> <p>8680 Ry</p> <p>Данска</p> <p>Тел: (+45) 42 78 32 76</p> <p>info@highonlife.dk</p> <p>ФРАНЦИЈА</p> <p>Wismer S.A.</p> <p>Zone Inova 3000 – allée n°5</p> <p>88150 Thaon les Vosges</p> <p>Франција</p> <p>Тел: +33(0)3.29.82.27.71</p> <p>www.wismer.fr</p>	<p>ФИНСКА</p> <p>Primulator Oy</p> <p>Työrajankatu 10A</p> <p>FI-00580 Helsinki</p> <p>Финска</p> <p>Тел: (+358) 972.60622</p> <p>www.theblender.fi</p> <p>ИТАЛИЈА</p> <p>KUNZI S.p.A.</p> <p>Via L. Ariosto,</p> <p>19 - I - 20091 Bresso (MI)</p> <p>Италија</p> <p>Тел: (+39) 02.61.45.16.1</p> <p>Факс: (+39) 02.66.500.553</p> <p>www.kunzit.it</p> <p>info@kunzit.it</p> <p>ИСТОЧНА ЕВРОПА</p> <p>Hollaender Elektro GmbH & Co.KG</p> <p>Flinschstrasse 35,</p> <p>60388 Frankfurt</p> <p>Германија</p> <p>Тел: +49 69 4990131</p> <p>gmbh@hollaender-elektro.de</p> <p>ИСЛАНД</p> <p>Kaelitaekni Ltd.</p> <p>Rauðagerði 25</p> <p>108 Reykjavik</p> <p>Исланд</p> <p>Тел: (+49) 89.864987.0</p> <p>www.cooltech.is</p> <p>ЛИТВАНИЈА</p> <p>Zaliavalgis.lt</p> <p>Dovanu stotele UAB</p> <p>Ramenkalnio g. 1</p> <p>01116 Vilnius,</p> <p>Литванија</p> <p>Тел: (+370) 5261 1011</p> <p>Тел: (+370) 61562740</p> <p>www.zaliavalgis.lt</p> <p>info@zaliavalgis.lt</p> <p>ЛУКСЕМБУРГ</p> <p>Dalcq SA</p> <p>86 Rue de Hainaut</p> <p>6180 Courcelles</p> <p>Белгија</p> <p>Тел: +32 (0) 19 63 38 33</p> <p>www.theblender.be</p> <p>МАКЕДОНИЈА</p> <p>Nutri Vita</p> <p>Wismar S.A.</p> <p>Mile Pop Jordanov 23a/5 1000</p> <p>Skopje</p> <p>Македонија</p> <p>Тел: (+389) 70.272.072</p> <p>www.vitamix.mk</p>	<p>ЦРНА ГОРА</p> <p>Enzita d.o.o.</p> <p>Podgorica, 1000</p> <p>Црна Гора</p> <p>Тел: +381 (0) 65 21 550 65</p> <p>www.Enzita.me</p> <p>info@enzita.me</p> <p>ХОЛАНДИЈА</p> <p>MultiBrands Marketing & Sales BV</p> <p>Heereweg 337-A</p> <p>2161 BL Sassenheim</p> <p>Холандија</p> <p>Тел: +31 (0) 252 241240</p> <p>Факс: +31 (0) 252 241244</p> <p>info@multibrands.nl</p> <p>НОРВЕШКА</p> <p>Lindenbaum Agenturer AB</p> <p>Hardemogatan 7</p> <p>S-124 67 Bandhagen</p> <p>Шведска</p> <p>Тел: +(46) 857.034.777</p> <p>www.theblender.se</p> <p>info@theblender.se</p> <p>ПОЛСКА</p> <p>Logo S.C.</p> <p>Ul. Kraszowicka 81</p> <p>58-100 Świdnica</p> <p>Полска</p> <p>Тел: (+48) 71735 66 60</p> <p>www.bestblender.pl</p> <p>info@bestblender.pl</p> <p>РОМАНИЈА</p> <p>Quark S.R.L.</p> <p>Str. Mizil 2B, Sector</p> <p>3032265 Bucharest</p> <p>Романија</p> <p>Тел: (+40) 21 345 1725</p> <p>www.BeOrganic.ro</p> <p>office@quark.com.ro</p> <p>СРБИЈА</p> <p>Enzita d.o.o.</p> <p>Leposave Vujošević 11/14</p> <p>Beograd, 11000</p> <p>Србија</p> <p>Тел: +381 (0) 65 21 550 65</p> <p>www.Enzita.rs</p> <p>info@enzita.rs</p> <p>ШПАНИЈА</p> <p>CONASI</p> <p>Carlos V n°4 Bajos</p> <p>23680 Alcalá la Real (Jaén)</p> <p>Шпанија</p> <p>Тел: (+34) 953 10 25 60</p> <p>www.conasi.eu</p> <p>info@conasi.eu</p>	<p>СЛОВАЧКА</p> <p>Settour Slovakia spol. s r.o.</p> <p>Lazaretská 29</p> <p>811 09 Bratislava</p> <p>Словачка</p> <p>Тел: +421.2.52932868-9</p> <p>amatko@settour.sk</p> <p>ШВЕДСКА</p> <p>Lindenbaum Agenturer AB</p> <p>Hardemogatan 7</p> <p>S-124 67 Bandhagen</p> <p>Шведска</p> <p>Тел: (+46) 08-570 347 77</p> <p>www.theblender.se</p> <p>ГЕРМАНИЈА, АВСТРИЈА, ШВАЈЦАРИЈА</p> <p>Vita-Mix GmbH</p> <p>Kurfuerstendamm 21</p> <p>10719 Berlin</p> <p>Германија</p> <p>Тел: (+49) 800 8482 6491</p> <p>www.vitamix.de</p> <p>ГЕРМАНИЈА</p> <p>Keimling Naturkost GmbH</p> <p>Zum Fruchthof 7a</p> <p>21614 Buxtehude</p> <p>Германија</p> <p>Тел: (+49) 4161.51.160</p> <p>www.keimling.de</p> <p>АВСТРИЈА</p> <p>Hollaender Elektro GmbH & Co.KG</p> <p>Flinschstrasse 35,</p> <p>60388 Frankfurt</p> <p>Германија</p> <p>Тел: +49 69 4990131</p> <p>gmbh@hollaender-elektro.de</p> <p>ШВАЈЦАРИЈА</p> <p>Keimling Naturkost</p> <p>Fürstenlandstrasse 96</p> <p>9014 St. Gallen</p> <p>Швајцарија</p> <p>Тел: 0800 534 654</p> <p>www.keimling.ch</p> <p>ОБЕДИНЕТО КРАЛСТВО И ИРСКА</p> <p>Vita-Mix Europe LTD</p> <p>Regus Woburn Place</p> <p>16 Upper Woburn Place</p> <p>Office number 318</p> <p>London WC1H 0AF</p> <p>Тел: (+44) 0800 587 0019</p> <p>www.vitamix.co.uk</p>	<p>АФРИКА И СРЕДЕН ИСТОК</p> <p>ЈУЖНА АФРИКА</p> <p>CONGLOMUS CCT/A</p> <p>HEALTHMAKERS</p> <p>9 Hoog Street</p> <p>Utrecht</p> <p>ZA</p> <p>Тел: +(27) 34 331 4824</p> <p>www.healthmakers.co.za</p> <p>sales@healthmakers.co.za</p> <p>ИЗРАЕЛ</p> <p>New Horizon</p> <p>Maskit 27</p> <p>Herzlia 46733</p> <p>Израел</p> <p>Тел: (+972) 9.9576422</p> <p>Тел: (+972) 1.700.70.2009</p> <p>www.newhorizon.co.il</p> <p>БАХРЕИН, КУВАЈТ, ОМАН, КАТАР</p> <p>И САУДИСКА АРАБИЈА</p> <p>4Homes FZCO</p> <p>PO Box 61379, Dubai UAE.</p> <p>Тел: +971 4 3807611</p> <p>Факс: +971 4 387612</p> <p>4homes@4homes.ae</p> <p>www.tavolashop.com</p> <p>ОБЕДИНЕТИ АРАПСКИ ЕМИРАТИ</p> <p>Vitality General</p> <p>Trading LLC</p> <p>PO Box 73265</p> <p>Dubai</p> <p>Обединети Арапски Емирати</p> <p>Тел: +971 (0) 561089662</p> <p>www.vitality.ae</p> <p>info@vitality.ae</p> <p>4Homes FZCO</p> <p>PO Box 61379, Dubai UAE.</p> <p>Тел: +971 4 3807611</p> <p>Факс: +971 4 387612</p> <p>4homes@4homes.ae</p> <p>www.tavolashop.com</p> <p>АЗИЈА, ПАЦИФИК</p> <p>АВСТРАЛИЈА И НОВ ЗЕЛАНД</p> <p>Vitamix ANZ Pty Limited</p> <p>167 King St</p> <p>Newcastle NSW2300</p> <p>Австралија</p> <p>Тел: 1-800-766437 (AUS)</p> <p>Тел: 050-853-0697 (NZ)</p> <p>www.vitamix.com.au</p> <p>www.vitamix.co.nz</p>	<p>КИНА</p> <p>Hunan Covinda Robotic Technology Co., Ltd</p> <p>348W Tongzipo Road,</p> <p>Changsha High-tech Development Zone,</p> <p>Hunan, Кина</p> <p>Тел: 400-660-8885</p> <p>vitamix-FAQ@covinda.com</p> <p>ХОНГ КОНГ НРК</p> <p>Total Nutrition Center Ltd.</p> <p>Room 901-902 9/F</p> <p>Kingdom Power</p> <p>Commercial Building</p> <p>32-36 Des Voeux Road West</p> <p>Хонг Конг</p> <p>Тел: (+852) 2881.8270</p>
--	--	--	--	--	---

BLENDERE DE ÎNALTĂ PERFORMANȚĂ A2300i și A2500i

Seria Ascent

VM0195D VM0195A

 Unele modele nu sunt disponibile în toate țările.

SPECIFICAȚII











Tensiune:	220 – 240 V	Înălțime (cu recipientul de 2 l pe bază): 43,2 cm
Frecvență:	50 – 60 Hz	Lățime: 20,3 cm
Putere:	1200 – 1400 W	Adâncime: 28 cm





- Bandă de frecvență pentru transmisie Bluetooth = 2402-2480 MHz/Putere maximă pentru frecvența radio = 0,001 W
- Frecvență de funcționare Near Field Communication (NFC) = 13,56 MHz
- Prin urmare, Vita-Mix Manufacturing Corporation declară că acest produs respectă Directiva 2014/53/EU. Textul complet al Declarației de conformitate UE este disponibil la următoarele adrese de internet:
<https://www.vitamix.com/Corporate-Information/Corporate-Policies/EU-Declaration-of-Conformity>
<https://www.vitamix.co.uk/Corporate-Information/Corporate-Policies/EU-Declaration-of-Conformity>
<https://www.vitamix.de/Informationen-zum-Unternehmen/Unternehmensgrundsatzet/EU-Declaration-of-Conformity>

PRECAUȚIE

 Modificările care nu sunt aprobate în mod explicit de către partea responsabilă de conformitate anulează autoritatea utilizatorului de a folosi acest echipament.

SIMBOLURI

	Avertisment și precauție
	Nu atingeți NICIODATĂ piesele aflate în mișcare. Țineți mâinile și ustensilele în afara recipientului.
	Pericol de electrocutare
	Temperatură ridicată în timpul amestecării lichidelor fierbinți
	Deconectați blenderul de la priză când nu este utilizat, înainte de curățare, când schimbați accesorii sau când atingeți piese care se mișcă în timpul utilizării.
	Utilizați cu bușonul capacului și capacul montate.
	Citiți și aprofundați manualul proprietarului.
	NU scufundați.
	Piese vor deveni fierbinți după utilizare prelungită. NU atingeți soclul de acționare din baza cu motor sau canelura de acționare din ansamblul cu lame.
	NU folosiți vasul de 0,6 l sau bolul de 240 ml pentru a încălzi ingrediente sau pentru a amesteca lichide fierbinți.
	Pentru a evita deteriorarea sau rănirea, NU folosiți vasele (inclusiv ansamblul cu lame sau capacele) în cuptorul cu microunde.

I/O	Pornit/Oprit
	Start/Stop
	Impuls
Simboluri programe (corespund rețetelor Vitamix) – Notă: Ascent A2300i nu include programe	
	Smoothie-uri
	Deserturi înghețate
	Supă

 **Vitamix**

Viață inspirată

vitamix.com

INSTRUCȚIUNI IMPORTANTE PENTRU UTILIZAREA ÎN SIGURANȚĂ



AVERTISMENT: Pentru a evita riscul de rănire gravă când folosiți blenderul Vitamix®, trebuie să respectați precauții elementare, inclusiv următoarele. CITIȚI TOATE INSTRUCȚIUNILE, MĂSURILE DE SIGURANȚĂ ȘI AVERTISMENTELE ÎNAINTE DE A UTILIZA BLENDERUL.

- Citiți toate instrucțiunile.
- Nu utilizați blenderul pentru alte scopuri decât cele vizate.
- Nu este destinat utilizării de către sau în apropierea copiilor sau persoanelor cu abilități fizice, senzoriale sau mentale reduse ori care nu au experiența sau cunoștințele necesare. Este nevoie de supraveghere atentă când blenderul este utilizat de copii sau persoane cu dizabilități ori în apropierea acestora. Copiii trebuie supravegheați pentru a vă asigura că nu se joacă cu blenderul.
- AVERTISMENT: Pentru a evita activarea din greșeală, opriți dispozitivul și deconectați de la priză când nu folosiți, înainte de a scoate sau a pune piese și înainte de curățare.
- PRECAUȚIE: Pentru a evita un pericol cauzat de resetarea accidentală a întrerupătorului termic, acest blender nu trebuie alimentat de la un dispozitiv extern de comutare, precum un cronometru și nu trebuie conectat la un circuit pornit și oprit în mod regulat.
- Pentru a vă proteja împotriva riscului de electrocutare, nu așezați baza blenderului în apă sau în orice alt lichid.
- Verificați întotdeauna dacă blenderul este OPRIT înainte de a introduce cablul de alimentare în priză. Pentru deconectare, OPRIȚI blenderul și scoateți ștecherul din priză.
- Pictogramele și numerele aprinse de pe panoul de control indică faptul că blenderul este pregătit pentru funcționare. Evitați contactul accidental cu ecranul tactil.
- Evitați contactul cu piesele în mișcare.
- Nu utilizați niciun blender care are cablul sau mufa deteriorat(ă), dacă funcționează defectuos sau este scăpat/deteriorat în orice fel. Contactați Serviciul de relații cu clienții Vitamix la 1.800.848.2649 sau 1.440.235.4840 ori trimiteți un e-mail la service@vitamix.com imediat pentru examinare, reparații, înlocuire sau reglaje. Dacă ați achiziționat dispozitivul în afara S.U.A. sau Canada, contactați dealerul local Vitamix.
- Este posibil să aveți în bucătărie întrerupătoare pentru lipsa circuitului de împământare. Căutați-le în prizele de lângă chiuvete. Dacă blenderul nu funcționează, scoateți-l din priză. Resetati priza sau întrerupătorul. Dacă întrerupătorul continuă să se declanșeze, scoateți blenderul din priză. Lăsați blenderul în stare de repaus timp de 24 de ore înainte de a încerca să-l folosiți din nou. Contactați Serviciul de relații cu clienții Vitamix dacă problema persistă.
- Schimbarea sau modificarea oricărei părți a blenderului, inclusiv utilizarea oricăror piese care nu sunt piese autentice, autorizate de Vitamix poate cauza incendiu, electrocutare sau rănire și va anula garanția.
- Utilizarea unor accesorii care nu sunt comercializate sau autorizate în mod expres de Vitamix pentru utilizare cu acest blender, inclusiv borcane pentru depozitare, poate cauza incendiu, electrocutare sau rănire. Această utilizare va anula garanția.
- Nu utilizați în exterior.
- Nu lăsați cablul să atârne peste marginea mesei sau tejghelei.
- Nu amplasați baza cu motor sau recipientul pe un arzător electric sau cu gaz sau în apropierea acestuia ori într-un cuptor încălzit sau pe acesta.
- Țineți mâinile și ustensilele în afara recipientului în timpul amestecării, pentru a evita rănirea gravă a persoanelor sau deteriorarea blenderului. Puneți utiliza o racletă sau o spatulă de cauciuc, dar doar atunci când blenderul este oprit.
- Dispozitivul de amestecare furnizat poate fi utilizat doar când partea principală a capacului este în poziție.
- Lamele sunt ascuțite. Curățați în jurul ansamblului lamelor din recipient cu foarte mare grijă, pentru a evita rănirea. Pentru a reduce riscul de rănire, nu așezați niciodată un ansamblu cu lame pe baza cu motor, decât dacă este prins în recipientul Vitamix.
- Aveți grijă când manevrați lame ascuțite, când goliți recipientul și în timpul curățării.
- Nu lăsați obiecte străine, precum linguri, furculițe sau cuțite ori bușonul capacului în recipient, deoarece acest lucru poate cauza deteriorarea lamelor și a altor componente la pornirea dispozitivului și poate conduce la rănire.
- Nu încercați să utilizați niciodată dispozitivul cu lamele deteriorate.
- Nu încercați niciodată să folosiți dispozitivul cu placa de centrare îndepărtată.
- Utilizați întotdeauna cu bușonul capacului și capacul montate ferm în poziție. Îndepărtați bușonul capacului doar pentru a adăuga ingrediente sau pentru a utiliza dispozitivul de amestecare.
- Nu îndepărtați capacul când lamele se rotesc. Îndepărtați bușonul capacului doar pentru a adăuga ingrediente sau pentru a utiliza dispozitivul de amestecare. Dacă îndepărtați capacul în timpul utilizării, baza cu motor se va opri și nu va funcționa până când nu puneți capacul și bușonul capacului la loc pe recipient.
- Nu alterați mecanismul de interblocare al capacului.
- Nu umpleți recipientul de 2 l, vasul de 0,6 l sau bolul de 240 ml dincolo de marajul de capacitate maximă pentru a evita riscul de rănire ca urmare a deteriorării capacului sau a recipientului.
- Când amestecați lichide sau ingrediente fierbinți în recipientul de 1,9 litri (mare) procedați cu grijă; aburii care scapă pot cauza arsuri. Începeți întotdeauna la setarea pentru cea mai mică viteză, viteza variabilă 1. Țineți mâinile și pielea expusă la distanță de deschizătura din capac pentru a evita posibilele arsuri.

- Nu folosiți vasul de 0,6 l sau bolul de 240 ml pentru a încălzi ingrediente sau pentru a amesteca lichide fierbinți. Ingredientele și lichidele încălzite pot crea presiune internă, care poate conduce la explozia vasului și la rănire.
- Nu folosiți dispozitivul continuu, mai mult de 75 de secunde când amestecați cu un vas și ansamblul cu lame.
- Dacă vasul se încălzește, observați aburii sau fum, opriți imediat amestecarea ingredientelor și opriți blenderul sau deconectați de la curent. Lăsați vasul și ingredientele să se răcească la temperatura camerei înainte de a îndepărta ansamblul cu lame.
- Nu utilizați vasele (inclusiv ansamblul cu lame sau capacele) în cuptorul cu microunde.
- Când pregătiți unt de nucii sau alimente pe bază de ulei, nu procesați mai mult de un minut după ce amestecul începe să circule în recipient. Durata mai lungi de procesare pot conduce la supraîncălzire.
- Asigurați-vă că vasul sau recipientul și ansamblul cu lame sunt la nivel cu placa de centrare pentru a asigura cuplarea canelurii de acționare cu soclul de acționare înainte de utilizare.
- Asigurați-vă că folosiți dispozitivul de etanșare de pe ansamblul cu lame și strângeți vasul în mod adecvat pe ansamblul cu lame înainte de amestecare.
- Nu plasați niciodată ansamblul cu lame pe ansamblul cu lame fără un vas atașat.
- Blenderul se va reseta în cazul în care există un curent tranzitoriu anormal în rețeaua de alimentare și cronometrul se va reseta la „0”. Acest lucru este normal pentru blender, permițând evitarea pericolului dacă este utilizat în mod corespunzător. Cronometrul este doar un instrument de referință pentru utilizator și nu este considerat o funcție esențială pentru funcționarea blenderului.

PĂSTRAȚI ACESTE INSTRUCȚIUNI

⚠ AVERTISMENT		
	<p>Pentru a evita rănirea.</p> <p>Citiți și aprofundați manualul de instrucțiuni înainte de a utiliza acest dispozitiv.</p>	

INSTRUCȚIUNI IMPORTANTE PENTRU UTILIZAREA ÎN SIGURANȚĂ

Acest produs este destinat doar UTILIZĂRII LA DOMICILIU și nu este destinat utilizării în scopuri comerciale.

Nu lăsați blenderul Vitamix nesupravegheat în timpul funcționării.

Orice reparații, operațiuni de service sau de înlocuire a pieselor trebuie realizate de Vitamix sau un reprezentant de service autorizat al Vitamix.

NOTIFICARE: NERESPECTAREA MĂSURILOR DE SIGURANȚĂ IMPORTANTE ȘI A INSTRUCȚIUNILOR IMPORTANTE PENTRU UTILIZAREA ÎN SIGURANȚĂ REPREZINTĂ O UTILIZARE DEFECTUOASĂ A BLENDERULUI VITAMIX, CARE POATE CONDUCE LA ANULAREA GARANȚIEI ȘI POATE CREA RISC DE RĂNIRE GRAVĂ.

⚠ AVERTISMENT		
	<p>Pericol de electrocutare.</p> <p>Folosiți DOAR o priză cu împământare.</p> <p>NU eliminați împământarea.</p> <p>NU utilizați un adaptor.</p> <p>NU utilizați un prelungitor.</p> <p>Deconectați întotdeauna blenderul înainte de a curăța baza cu motor sau când nu este utilizat.</p> <p>Nu introduceți baza cu motor în apă sau în alte lichide.</p> <p>Nerespectarea instrucțiunilor poate conduce la deces sau electrocutare.</p>	

Tehnologie – Blenderul, recipientele și vasele comunică prin tehnologie wireless. Fiecare recipient este programat să funcționeze pe bază pentru performanțe optime conform dimensiunii și funcției sale.

Recipientele Vitamix clasice – Recipientele Vitamix clasice nu vor funcționa împreună cu baza blenderului Ascent. Dispozitivele clasice sunt Vitamix Seria C, Seria G și Seria S. Pentru mai multe informații despre produsele Vitamix, accesați vitamix.com.

Comutatorul Pornit/Oprit (I/O) – Comutatorul Pornit/Oprit (I/O) este amplasat pe partea dreaptă a bazei. Comutatorul Pornit/Oprit controlează alimentarea aparatului.

Mod repaus – Blenderul va intra în modul repaus dacă panoul de control nu este folosit timp de 60 de secunde. Afișajul se va întuneca. Pentru a ieși din modul repaus, rotiți selectorul pentru viteză variabilă la viteza dorită sau la programul pentru următoarea amestecare.

Detectare recipient – Pe panoul de control vor fi afișate trei linii (---) dacă pe baza blenderului nu se află un recipient. Odată ce este plasat un recipient, pe afișaj va apărea 0:00. Blenderul nu va funcționa fără un recipient și capacul montat în poziție.

Start/Stop (▶◻) – Oprii blenderul în orice moment apăsând pe Start/Stop (▶◻).

Selector pentru viteză variabilă – Selectorul pentru viteză variabilă vă oferă control manual, de la Variabilă 1 (cea mai mică) la 10 (cea mai mare).

Impuls (⏏) – Lamele se vor roti la viteza afișată pe panoul de control când se apasă comanda.

Afișaj – Cronometrul va funcționa folosind viteza variabilă până când se apasă pe Start/Stop. Fiecare recipient este programat cu un anumit timp maxim de funcționare. Blenderul se va opri automat când se scurge timpul maxim de funcționare.

Program – Pictogramele sunt prezentate în rețetele Vitamix. Blenderul se va opri automat la sfârșitul programului. Programele pot fi oprite apăsând pe Start/Stop în orice moment. Duratale programelor nu pot fi reglate cu ajutorul funcției cronometru. Când este apăsat butonul Start/Stop în timpul unui program, aparatul se va opri și durata programului se va reseta pe afișaj la începutul duratei de funcționare. Dacă selectorul este trecut în Standby (⏏), pe afișaj va apărea 0:00.

Smoothie-uri (🍌) Deserturi înghețate (🍦) Supe (🍲)

Coduri de eroare – Dacă observați un cod de eroare pe afișaj, notați numerele afișate după codul de eroare. Apelați la Serviciul de relații cu clienții Vitamix sau la distribuitorul dumneavoastră pentru asistență privind problema.

Motor – Motorul este conceput să se protejeze de supraîncălzire. Dacă blenderul nu pornește imediat, verificați pentru a vă asigura că ați conectat unitatea și că întrerupătorul Pornit/Oprit este în poziția Pornit. Dacă motorul s-a supraîncălzit, lăsați-l să se răcească timp de 20 – 45 minute.

Sugestii pentru a evita „supraîncălzirea” blenderului:

- Procesați doar rețete Vitamix când învățați să utilizați dispozitivul.
- Nu procesați rețete la viteze mai mici decât cele recomandate.
- Nu procesați rețete la viteze mai mari decât cele recomandate.
- Nu procesați rețete pentru durate mai lungi decât cele recomandate.
- Folosiți dispozitivul de amestecare pentru a procesa amestecuri mai groase, asigurând că ingredientele se mișcă în vas și printre lame.

Dispozitiv de amestecare – Capacele și dispozitivele de amestecare nu sunt interschimbabile între diferitele tipuri, dimensiuni și stiluri de recipiente. Folosiți dispozitivul de amestecare furnizat împreună cu blenderul. Recipientul nu trebuie să fie plin dincolo de marcajul de două treimi dacă utilizați dispozitivul de amestecare. Pentru a evita supraîncălzirea în timpul amestecării, NU utilizați dispozitivul de amestecare timp de mai mult de 30 de secunde consecutive.

Comutator
Pornit/Oprit



Panou de control A2500i



Selector viteze
variabile cu
Program

COMPONENTE ȘI FUNCȚII

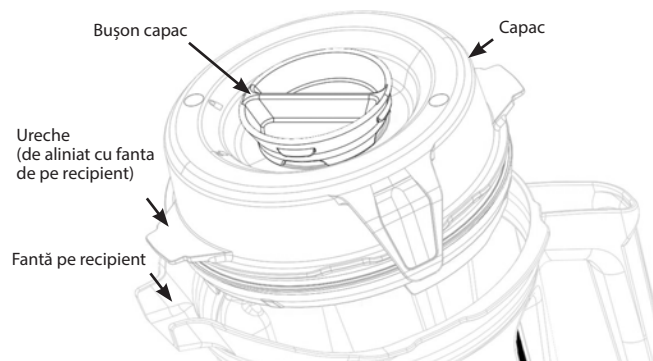
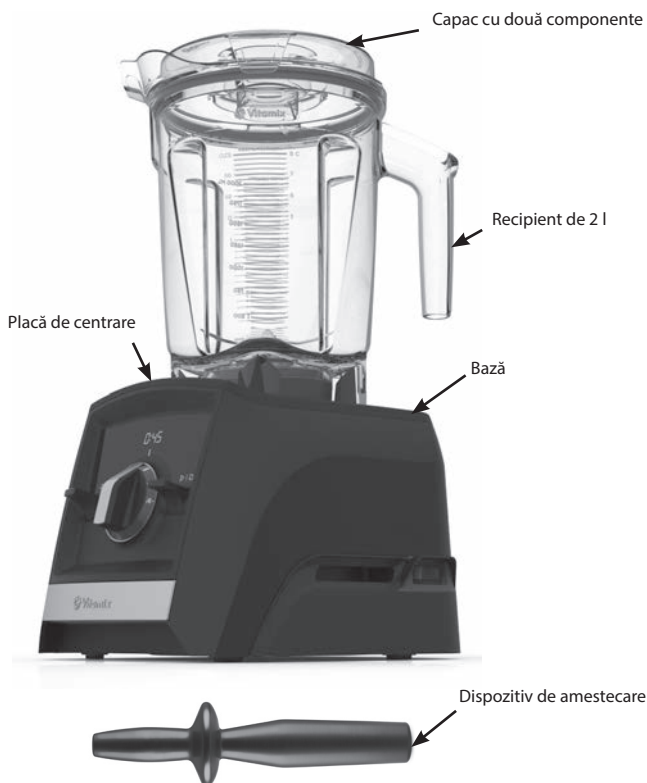

Vasul, capacul, bușonul capacului și dispozitivul de amestecare

⚠ PRECAUȚIE



Lamele care se învârt pot cauza rănire.

Capacele și dispozitivele de amestecare nu sunt interschimbabile între diferite stiluri, tipuri și dimensiuni de recipiente. Folosiți dispozitivul de amestecare furnizat împreună cu blenderul.

- Folosiți întotdeauna capacul și bușonul capacului în timp ce folosiți blenderul.
- Nu utilizați niciodată blenderul fără a verifica dacă ați blocat capacul în siguranță în poziție.
- Bușonul capacului este marcat astfel încât să poată fi utilizat ca măsură.
- Introduceți bușonul capacului prin deschizătura dedicată acestuia. Blocați bușonul prin rotire spre dreapta. Pentru a îndepărta, rotiți spre stânga și ridicați.
- Scoateți bușonul capacului pentru a utiliza dispozitivul de amestecare sau pentru a adăuga ingrediente.
- Recipientele Vitamix clasice (seriile C, G și S) nu vor funcționa pe baza blenderului Ascent.

Accesorii

Accesoriile sunt disponibile pentru producerea de rețete creative. Vizitați vitamix.com pentru oferte de produse și inspirație.

⚠ AVERTISMENT



NU folosiți vasul de 0,6 l sau bolul de 240 ml pentru a încălzi ingrediente sau pentru a amesteca lichide fierbinți. Ingredientele și lichidele încălzite pot crea presiune internă, ceea ce poate conduce la explozia vasului și la rănire.

NU folosiți dispozitivul continuu, mai mult de 75 de secunde când amestecați cu un vas sau bol și adaptorul pentru amestecare.

Dacă vasul se încălzește, observați aburi sau fum, opriți imediat amestecarea ingredientelor și opriți blenderul sau deconectați de la curent. Lăsați vasul și ingredientele să se răcească la temperatura camerei înainte de a îndepărta ansamblul cu lame.

Piese vor deveni fierbinți după utilizare prelungită.

NU atingeți soclul de acționare din baza cu motor sau canelura de acționare din ansamblul cu lame.

Pentru a evita deteriorarea sau rănirea, NU folosiți vasele (inclusiv ansamblul cu lame sau capacele) în cuptorul cu microunde.



Notă: Vasele menționate aici sunt accesorii opționale ale blenderelor Ascent. Vizitați www.vitamix.com pentru mai multe informații.

⚠️ AVERTISMENT



Pentru a evita posibilele arsuri, nu porniți niciodată la o viteză mai mare de 1 când procesați lichide fierbinți într-un recipient mare.

Aburul care iese, stropii sau conținutul vă pot arde. Porniți întotdeauna la viteza variabilă 1, apoi creșteți treptat la 10.

NU folosiți vasul de 0,6 l sau bolul de 240 ml pentru a încălzi ingrediente sau pentru a amesteca lichide fierbinți. Ingredientele și lichidele încălzite pot crea presiune internă, care poate conduce la explodarea vasului și la rănire.

NU folosiți dispozitivul continuu, mai mult de 75 de secunde când amestecați cu un vas și adaptorul pentru amestecare.

Dacă vasul se încălzește, observați aburi sau fum, opriți imediat amestecarea ingredientelor și opriți blenderul sau deconectați de la curent. Lăsați vasul și ingredientele să se răcească la temperatura camerei înainte de a îndepărta ansamblul cu lame.

Piese vor deveni fierbinți după utilizare prelungită.

NU atingeți soclul de acționare din baza cu motor sau canelura de acționare din ansamblul cu lame.

Pentru a evita deteriorarea sau rănirea, NU folosiți vasele (inclusiv ansamblul cu lame sau capacele) în cuptorul cu microunde.



IMPORTANT! Utilizați întotdeauna capacul și bușonul capacului de pe recipientul mare când dispozitivul este în funcțiune. Nu utilizați niciodată blenderul fără a verifica dacă ați blocat în siguranță în poziție capacul și bușonul capacului. După ce ați amestecat, așteptați până când lamele se opresc complet înainte de a scoate capacul sau recipientul/vasul din baza motorului.

- Comutatorul Pornit/Oprit se află pe partea dreaptă a bazei. Treceți comutatorul Pornit/Oprit în poziția Pornit (I). După ce blenderul este pornit, simbolul -- va fi afișat pe panoul de control când pe baza blenderului nu se află niciun recipient.
- Încărcați recipientul conform rețetei sau ordinii de încărcare de mai jos.

3. Efectuați una dintre următoarele:

- Recipiente mari – Așezați capacul pe recipient. Aliniați una dintre urechile de pe capac cu fanta de pe recipient pentru a asigura alinierea și etanșarea corespunzătoare a capacului. Apăsăți pe capac pentru a-l fixa în poziție până când cele două urechi se prind de marginea recipientului. Introduceți bușonul capacului. Rotiți bușonul capacul spre dreapta pentru a bloca.

- Vase – Așezați un dispozitiv de etanșare pe filetul de pe ansamblul cu lame. Dispozitivul de etanșare trebuie să se potrivească perfect și uniform de jur împrejurul filetului. Localizați cele două săgeți de pe ansamblul cu lame. Înfiletați ansamblul cu lame pe vas spre dreapta și cu săgețile aliniate cu zona marcată pe vas. NU strângeți prea tare.

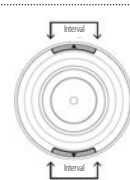

4. Puneți recipientul (sau vasul și ansamblul cu lame) pe baza blenderului. Viteză variabilă 1 se va afișa când este detectat un recipient/vas și când blenderul este gata de utilizare.

5. Efectuați una dintre următoarele:

- Pentru utilizarea vitezelor variabile:
 - Rotiți selectorul pentru viteză variabilă spre stânga până când pe panoul de control apare Viteză variabilă 1.
 - Apăsăți pe Start/Stop. Lamele vor începe să se rotească și cronometrul va contoriza minutele și secunde de procesare.
 - Rotiți selectorul pentru viteză variabilă între 1 și 10 în timpul ciclului de amestecare pentru a crește sau descrește viteza lamelor.
 - La finalul amestecării, rotiți selectorul pentru Viteză variabilă spre stânga la Standby (⏸). Apăsăți pe Start/Stop.
- Pentru utilizarea Programelor:

Notă: Programul pentru supă nu este disponibil pentru utilizare cu vasele. NU amestecați lichide fierbinți în vas sau bol.

- Apăsăți pictograma pentru programul dorit. (Pe panoul de control se va afișa setarea implicită privind durata și viteza variabilă asociate programului).
- Apăsăți Start/Stop pentru a porni programul. (Blenderul se va opri automat la sfârșitul programului.) Apăsăți Start/Stop în orice moment pentru a opri programul.

6. Dacă amestecul nu mai circulă:

- Recipiente mari – Introduceți dispozitivul de amestecare prin bușonul capacului și amestecați până când „se deplasează”. Dacă acestea nu funcționează, apăsați comutatorul Pornit/Oprit pentru a opri motorul. Îndepărtați recipientul de pe baza blenderului și utilizați o spatulă de cauciuc pentru a scoate bulele de aer din jurul lamelor. Adăugați lichid dacă este necesar. Montați din nou capacul și bușonul capacului. Reașezați recipientul pe baza blenderului și continuați amestecarea.
- Vase/Boluri– Apăsăți Start/Stop pentru a opri motorul. Așteptați până când lamele încetează să se rotească. Scoateți vasul și ansamblul cu lame din baza blenderului. Răsturnați vasul. Deșurubați ansamblul cu lame de pe vas. Amestecați ingredientele. Adăugați lichid dacă este necesar. Prindeți ansamblul cu lame la loc, plasați-l pe baza blenderului și continuați să amestecați.

Recipiente mari

- Gheață și ingrediente congelate
- Fruite și legume
- Frunze verzi
- Produce uscate
- Lichide

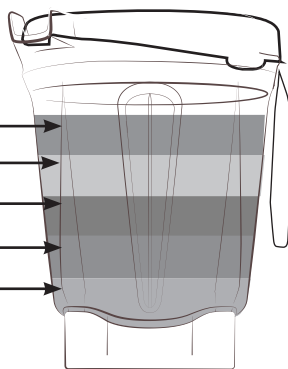

Notă: În cazul vaselor, ingredientele se încarcă în ordine inversă față de recipientele mari.

NU amestecați lichide fierbinți în vasul de 0,6 l sau bolul de 240 ml!

Vas de 0,6 l

- Lichide
- Produce uscate
- Frunze verzi
- Fruite și legume
- Gheață și ingrediente congelate

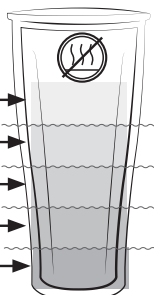

ÎNAINTE DE PRIMA UTILIZARE:

- Ștergeți baza cu o cârpă caldă, umedă și curățați cu o cârpă uscată, moale. Spălați recipientul, vasele, capacele, bușonul capacului și dispozitivul de amestecare cu apă caldă cu săpun. Clătiți toate piesele. Ștergeți cu o cârpă uscată, moale.
 - Alegeți un spațiu plan, uscat și curat pe teighea. Conectați blenderul la o priză împământată, cu 3 găuri.
- Notă:** Recipientul Vitamix este conceput să fie ușor de curățat în totalitate, fără a scoate piulița de prindere și ansamblul de lame. NU încercați să eliminați piulița de prindere sau ansamblul de lame din recipient. Procedurile normale de curățare și igienizare de mai sus sau un ciclu de curățare la mașina de spălat vase asigură o curățare completă și profundă a recipientului și componentelor sale. Nu utilizați recipientul dacă acesta este deteriorat. Contactați Serviciul de relații cu clienții Vitamix IMEDIAT.

Îngrijirea și curățarea recipientelor mari:

Pentru a curăța:

- Umpleți recipientul până la jumătate cu apă caldă și adăugați câteva picături de lichid de spălat vase.
- Prindeți sau apăsați capacul complet cu două componente în poziția blocat.
- Puneți recipientul pe bază.
- Apăsați pe Start/Stop.
- Creșteți treptat viteza variabilă la 10.
- Lăsați dispozitivul să funcționeze 30 până la 60 de secunde.
- Rotiți selectorul pentru viteză variabilă înapoi la poziția Variabilă 1. Apăsați pe Start/Stop.
- Clătiți și uscați toate componentele.

Pentru a dezinfecta: (înălbitor) (recipiente de mari dimensiuni)

- Respectați instrucțiunile de curățare de mai sus.
- Umpleți recipientul până la jumătate cu apă și o linguriță și jumătate de înălbitor lichid.
- Prindeți sau apăsați capacul complet, cu două componente în poziția blocat.
- Puneți recipientul pe bază.
- Apăsați pe Start/Stop.
- Creșteți treptat viteza variabilă la 10.
- Lăsați dispozitivul să funcționeze 30 până la 60 de secunde.
- Rotiți selectorul pentru viteză variabilă înapoi la poziția Variabilă 1. Apăsați pe Start/Stop.
- Lăsați amestecul în vas timp de încă 90 de secunde.
- Vărsați soluția de înălbire. Permiteți uscarea recipientului la aer. Nu clătiți după dezinfectare.

Pentru a dezinfecta: (oțet) (recipiente de mari dimensiuni)

- Respectați instrucțiunile de curățare de mai sus.
- Pregătiți soluția de oțet: pentru vasul de 2 l, diluați 475 ml de oțet în 475 ml de apă.
- Prindeți sau apăsați capacul complet, cu două componente în poziția blocat.
- Puneți recipientul pe bază.
- Apăsați pe Start/Stop.
- Creșteți treptat viteza variabilă la 10.
- Lăsați dispozitivul să funcționeze 30 până la 60 de secunde.
- Rotiți selectorul pentru viteză variabilă înapoi la poziția Variabilă 1. Apăsați pe Start/Stop.
- Lăsați amestecul în recipient încă 3 minute. Timpul total de contact al soluției de oțet din recipient trebuie să fie de 5 minute.
- Vărsați soluția de oțet din recipient pe suprafața interioară a capacului cu două componente. Repetați procedura de dezinfectare încă o dată.
- Permiteți uscarea recipientului și a capacului la aer. Nu clătiți după dezinfectare. Dacă este necesar, clătiți imediat înainte de următoarea utilizare.

Capacele, bușonul capacului, placa de centrare și dispozitivul de amestecare

Componentele pot fi spălate în siguranță în mașina de spălat vase. Dacă preferați, le puteți spăla cu apă caldă cu săpun. Clătiți sub jet de apă, apoi uscați.

Curățare pe poziție: (vas de 0,6 l sau bol de 240 ml)

- Umpleți recipientul până la jumătate cu apă caldă și adăugați câteva picături de lichid de spălat vase. NU AMESTECAȚI APĂ FIERBINTE.
- Așezați un dispozitiv de etanșare pe filetul din partea inferioară a ansamblului cu lame. Dispozitivul de etanșare trebuie să se potrivească perfect și uniform de jur împrejurul filetelui. Înfiletați ansamblul cu lame pe vas spre dreapta până când este fixat.
- Puneți vasul și ansamblul cu lame pe bază.
- Apăsați pe Start/Stop. Creșteți treptat viteza variabilă la 10.
- Lăsați dispozitivul să funcționeze 30 până la 60 de secunde.
- Rotiți selectorul pentru viteză variabilă înapoi la poziția Variabilă 1. Apăsați pe Start/Stop.
- Clătiți și uscați toate componentele.

Pentru a dezinfecta: (înălbitor) (vas de 0,6 l sau bol de 240 ml)

- Respectați instrucțiunile de curățare de mai sus.
- Umpleți vasul până la jumătate cu apă și o jumătate de linguriță de înălbitor. NU AMESTECAȚI APĂ FIERBINTE.
- Așezați un dispozitiv de etanșare pe filetul din partea inferioară a ansamblului cu lame. Dispozitivul de etanșare trebuie să se potrivească perfect și uniform de jur împrejurul filetelui. Înfiletați ansamblul cu lame pe vas spre dreapta până când este fixat.
- Puneți vasul și ansamblul cu lame pe bază.
- Apăsați pe Start/Stop.
- Creșteți treptat viteza variabilă la 10.
- Lăsați dispozitivul să funcționeze 30 până la 60 de secunde.
- Rotiți selectorul pentru viteză variabilă înapoi la poziția Variabilă 1. Apăsați pe Start/Stop.
- Lăsați amestecul în vas timp de încă 90 de secunde.
- Vărsați soluția de înălbire. Permiteți uscarea recipientului la aer. Nu clătiți după dezinfectare.

Pentru a dezinfecta (vasul de 0,6 l sau bolul de 240 ml) cu oțet (aciditate minim 5%):

- Notă:** Dacă aciditatea oțetului este mai mare, volumul de apă poate fi crescut până la un minim de soluție de 2,5%. De exemplu, pentru aciditate de 10% folosiți 1 parte oțet și 3 părți apă.
- Respectați instrucțiunile de curățare de mai sus.
 - Umpleți recipientul cu 150 ml apă și 150 ml oțet alb (60 ml apă și 60 ml oțet alb). NU AMESTECAȚI APĂ FIERBINTE.
 - Așezați un dispozitiv de etanșare pe filetul din partea inferioară a ansamblului cu lame. Dispozitivul de etanșare trebuie să se potrivească perfect și uniform de jur împrejurul filetelui. Înfiletați ansamblul cu lame pe vas spre dreapta până când este fixat. Puneți vasul și ansamblul cu lame pe bază.
 - Folosiți viteza variabilă:
 - Apăsați pe Start/Stop.
 - Creșteți treptat viteza variabilă la 10.
 - Lăsați dispozitivul să funcționeze timp de 60 de secunde.
 - Rotiți selectorul pentru viteză variabilă înapoi la poziția Variabilă 1. Apăsați pe Start/Stop.
 - Lăsați amestecul în recipient timp de încă 4 minute (timp total de contact de 5 minute).
 - Vărsați soluția cu oțet. Permiteți uscarea recipientului la aer. Nu clătiți după dezinfectare.

⚠ AVERTISMENT



Pentru a evita rănirea și deteriorarea.

Pentru a evita activarea accidentală, opriți și scoateți blenderul din priză înainte de curățare.

⚠ AVERTISMENT



Pericol de electrocutare.

Deconectați întotdeauna înainte de a curăța baza blenderului sau când nu este utilizat.

Nu introduceți baza blenderului în apă sau în alt lichid.

Nerespectarea instrucțiunilor poate conduce la deces sau electrocutare.



Baza blenderului

- Opriți și deconectați blenderul.
- Spălați suprafața exterioară cu un burete sau o cârpă moale, umede, clătite într-o soluție de detergent delicat de vase și apă caldă. Nu puneți baza blenderului în apă. Placa de centrare poate fi îndepărtată pentru o curățare mai profundă.
- Uscați imediat toate suprafețele și ștergeți cu o cârpă moale.

Garanție de 10 ani pentru întregul echipament

1. ÎNREGISTRAREA PRODUSULUI.

Puteți înregistra produsul online la vitamix.com/warranty sau apelând departamentul nostru de Relații cu clienții la 0800 587 0019 sau 1.440.235.4840. Neînregistrarea produsului nu va reduce drepturile aferente garanției. Cu toate acestea, dacă îl înregistrați, Vitamix vă va putea ajuta mai eficient în ceea ce privește operațiunile de service.

2. CINE POATE SOLICITA ACOPERIREA GARANȚIEI?

Această Garanție este oferită de Vitamix proprietarului blenderului doar pentru uz domestic. Garanția nu se aplică produselor folosite în scop comercial, care sunt închiriate sau revândute. În cazul schimbării proprietarului blenderului în timpul perioadei de 10 ani, actualizați informațiile proprietarului pe vitamix.com.

3. CE ESTE VIZAT DE GARANȚIE?

Vitamix garantează proprietarului că, dacă acest Blender (**un „Blender” este alcătuit dintr-o bază cu motor, recipient(e), capace și dispozitiv(e) de amestecare achiziționate împreună**) se defectează în termen de 10 ani de la data achiziției ca urmare a unui defect de material sau de manoperă sau ca urmare a uzurii normale în urma utilizării domestice, Vitamix va repara Blenderul defect sau componenta defectă a acestuia în mod gratuit, în decurs de 30 de zile de la primirea blenderului returnat.

Dacă, exclusiv la discreția Vitamix, Blenderul defect sau componenta defectă nu pot fi reparate, Vitamix va alege (A) să înlocuiască Blenderul gratuit sau (B) să ramburseze prețul complet proprietarului, cu excepția cazului în care Vitamix primește notificare scrisă anterioară cu privire la preferința proprietarului.

4. CE NU ESTE VIZAT DE GARANȚIE?

Această garanție nu se aplică Blenderelor utilizate în scop comercial sau pentru alte aplicații decât cele domestice. Această garanție nu acoperă modificări cosmetice care nu afectează performanța, precum decolorarea sau efectele utilizării agenților abrazivi sau de curățare sau acumulării de mâncare. Această garanție este valabilă doar dacă Blenderul este folosit și întreținut în conformitate cu instrucțiunile, avertismentele și măsurile de protecție din manualul proprietarului.

Recipiente: Procesarea anumitor ierburi și condimente în recipient/vas va avea ca rezultat defecte cosmetice ale recipientului/vasului și poate cauza uzura prematură a lamelor. Urmele de nisip, precum și ierburile granulate, aspre și abrazive vor avea ca efect uzura prematură a lamelor. Ierburile pot conține uleiuri volatile, care pot face ca recipientul/vasul să păstreze uleiuri și pot conduce la decolorare permanentă.

Vitamix nu va suporta costul oricăror reparații neautorizate în garanție.

REPARAREA, ÎNLOCUIREA SAU RAMBURSAREA PREȚULUI DE ACHIZIȚIE SUNT SINGURELE MĂSURI DE CARE BENEFICIAZĂ CUMPĂRĂTORUL ȘI SINGURA RESPONSABILITATE A VITAMIX, CONFORM ACESTEI GARANȚII. NICIUN ANGAJAT SAU REPREZENTANT AL VITAMIX NU ESTE AUTORIZAT SĂ OFERE GARANȚII SUPPLEMENTARE SAU SĂ MODIFICE ÎN VREUN FEL ACEASTĂ GARANȚIE, ÎMPUNÂND OBLIGAȚII PENTRU VITAMIX. ÎN MOD CORESPUNZĂTOR, CUMPĂRĂTORUL NU TREBUIE SĂ SE BAZEZE PE NICIO DECLARAȚIE SUPPLEMENTARĂ OFERITĂ DE VREUN ANGAJAT SAU REPREZENTANT AL VITAMIX. ÎN NICIO SITUAȚIE, INDIFERENT DACĂ ESTE BAZATĂ PE CONTRACT, INDEMNIZAȚII, GARANȚII SAU ACȚIUNI ILICITE (INCLUSIV NEGLIJENȚĂ), RĂSPUNDERE OBIECTIVĂ SAU ALTE SITUAȚII, VITAMIX NU VA FI RĂSPUNZĂTOARE PENTRU ORICE DAUNE SPECIALE, INDIRECTE, INCIDENTAL SAU PE CALE DE CONSECINȚĂ, INCLUSIV, FĂRĂ LIMITARE, PIERDEREA PROFITURILOR SAU A ÎNCASĂRILOR.

Unele țări nu permit limitarea garanțiilor. În astfel de țări, este posibil să nu vi se aplice limitările de mai sus. În afara S.U.A. și Canada, se pot aplica alte garanții.

5. ANULAREA GARANȚIEI

Abuzul, utilizarea incorectă, neglijență, modificarea Blenderului, expunerea la stări anormale sau extreme ori nerespectarea instrucțiunilor de utilizare din acest manual vor anula această garanție.

De asemenea, garanția este anulată dacă reparațiile aduse Blenderului sau oricărei componente a Blenderului sunt efectuate de altă entitate decât Vitamix ori un furnizor de servicii autorizat de Vitamix sau dacă orice componentă a unui Blender acoperit de această garanție este folosită în combinație cu o bază cu motor sau recipient care nu sunt autorizate explicit de Vitamix.

6. MODALITATEA DE OBTINERE A AUTORIZAȚIEI DE RETURNARE ÎN CONDIȚIILE ACESTEI GARANȚII

În cazul în care este nevoie de reparații sau de lucrări de service, apălați la Serviciul de relații cu clienții al Vitamix, la 0800 587 0019 sau 1.440.235.4840. Vi se va cere să furnizați data achiziției și dovada achiziției pentru orice blender care nu a fost înregistrat la Vitamix. Pentru blenderele care fac obiectul acestei garanții, veți primi un număr de autorizație pentru retur, instrucțiuni de expediere actualizate și o etichetă preplătită pentru colectare în vederea returului. Vitamix va plăti costurile standard de expediere la returnarea Blenderului pentru service și reparații în garanție și pentru expedierea de retur a blenderului către dumneavoastră după repararea în garanție sau după înlocuire. Cumpărătorul este responsabil de costurile solicitărilor speciale de livrare.

În S.U.A. și Canada, această garanție este onorată direct prin Vita-Mix Corporation.

Statele Unite

Vita-Mix Corporation
8615 Usher Road
Cleveland, Ohio 44138-2199
+1 800 848 2649
service@vitamix.com

Canada

Vita-Mix Corporation
200-1701 Shepherd Street East
Windsor, Ontario N8Y 4Y5
+1 800 848 2649
service@vitamix.com

Se va considera că ați acceptat produsul returnat „ca atare” la livrare, cu excepția cazului în care anunțați Vitamix referitor la probleme, inclusiv deteriorarea expedierii, în decurs de 48 de ore de la livrare.

INFORMAȚII DE CONTACT LA NIVEL INTERNAȚIONAL

EUROPA	FINLANDA	MUNTENEGRU	SLOVACIA	AFRICA ȘI ORIENTUL MIJLOCIU	CHINA
BELGIA	Primulator Oy	Enzita d.o.o.	Settour Slovakia spol. s r.o.	AFRICA DE SUD	Hunan Covinda Robotic
Dalçq SA	Työpajankatu 10A	Podgorica, 1000	Lazaretská 29	CONGLOMUS CCT/A	Technology Co., Ltd
86 Rue de Hainaut	FI-00580 Helsinki	MunteNegru	811 09 Bratislava	HEALTHMAKERS	348W Tongzipo Road,
6180 Courcelles	Finlanda	Tel: +381 (0) 65 21 550 65	Slovacia	9 Hoog Street	Changsha High-tech
Belgia	Tel: (+358) 972.60622	www.Enzita.me	Tel: +421.2.52932868-9	Utrecht	Development Zone,
Tel: +32 (0) 19 63 38 33	www.theblender.fi	info@enzita.me	amatko@settour.sk	ZA	Hunan, China
www.theblender.be				Tel: +(27) 34 331 4824	Tel: 400-660-8885
				www.healthmakers.co.za	vitamix-FAQ@covinda.com
				sales@healthmakers.co.za	
BOSNIA ȘI HERZEGOVINA	ITALIA	OLANDA	SUEDIA	ISRAEL	HONG KONG PRC
Enzita d.o.o.	KÜNZI S.p.A.	MultiBrands Marketing & Sales BV	Lindenbaum Agenturer AB	New Horizon	Total Nutrition Center Ltd.
Pave Radana br. 15	Via L. Ariosto,	Heereweg 337-A	Hardemogatan 7	Maskit 27	Room 901-902 9/F
Banja Luka, 78000	19 - I - 20091 Bresso (MI)	2161 BL Sassenheim	S-124 67 Bandhagen	Herzlia 46733	Kingdom Power
Bosnia și Herzegovina	Italia	Olanda	Suedia	Israel	Commercial Building
Tel: +387 (0) 66 117 188	Tel: (+39) 02.61.45.16.1	Tel: +31 (0) 252 241240	Tel: (+46) 08-570 347 77	Tel: (+972) 9.9576422	32-36 Des Voeux Road West
www.Enzita.ba	Fax: (+39) 02.66.500.553	Fax: +31 (0) 252 241244	www.theblenders.se	Tel: (+972) 1.700.70.2009	Hong Kong
info@enzita.ba	www.kunzi.it	info@multibrands.nl		www.newhorizon.co.il	Tel: (+852) 2881.8270
	nfo@kunzi.it				
BULGARIA	EUROPA DE EST	NORVEGIA	GERMANIA, AUSTRIA, ELVEȚIA	BAHRAIN, KUWAIT, OMAN, QATAR, ȘI ARABIA SAUDITĂ	
Enzita EOOD	Hollaender Elektro GmbH & Co.KG	Lindenbaum Agenturer AB	Vita-Mix GmbH	4Homes FZCO	
Simeonovsko shose 33	Flinchstrasse 35,	Hardemogatan 7	Kurfurterendamm 21	PO Box 61379, Dubai UAE.	
Sofia, 1000	60388 Frankfurt	S-124 67 Bandhagen	10719 Berlin	Tel: +971 4 3807611	
Bulgaria	Germania	Suedia	Germania	Fax: +971 4 387612	
Tel: +389 (0) 76 487 171	Tel: +49 69 4990131	Tel: +(46) 857.034.777	Tel: (+49) 800 8482 6491	4homes@4homes.ae	
www.Enzita.bg	gmbh@hollaender-elektro.de	www.theblenders.se	www.vitamix.de	www.tavolashop.com	
info@enzita.bg		info@theblender.se			
CROAȚIA	ISLANDA	POLONIA	GERMANIA	EMIRATELE ARABE UNITE	
Enzita d.o.o.	Kaelitaekni Ltd.	Logo S.C.	Keimling Naturkost GmbH	Vitality General	
Avenija Dubrovnik 15	Rauðagerði 25	Ul. Kraszowicka 81	Zum Fruchthof 7a	Trading LLC	
Zagrebački velesajam	108 Reykjavik	58-100 Świdnica	21614 Buxtehude	PO Box 73265	
(Kineski paviljon)	Islanda	Polonia	Germania	Dubai	
Zagreb, 10020	Tel: (+49) 89.864987.0	Tel: (+48) 71735 66 60	Tel: (+49) 4161.51.160	Emiratele Arabe Unite	
Croația	www.cooltech.is	www.bestblender.pl	www.keimling.de	Tel: +971 (0) 561089662	
Tel: +385 (0) 99 81 59 050		info@bestblender.pl		www.vitality.ae	
www.Enzita.hr				info@vitality.ae	
info@enzita.hr				4Homes FZCO	
				PO Box 61379, Dubai UAE.	
REPUBLICA CEHĂ	LITUANIA	ROMÂNIA	AUSTRIA	Tel: +971 4 3807611	
Traminal s.r.o.	Zaliavalgis.lt	Quark S.R.L.	Hollaender Elektro GmbH & Co.KG	Fax: +971 4 387612	
Kapra 42/14	Dovanu stotele UAB	Str. Mizil 2B, Sector	Flinschstrasse 35,	4homes@4homes.ae	
11000 Praha 1	Pamenkalnio g. 1	3032265 București	60388 Frankfurt	www.tavolashop.com	
Republica Cehă	01116 Vilnius,	România	Germania		
Tel: + 420.773.753.333	Lituania	Tel: (+40) 21 345 1725	Tel: +49 69 4990131		
www.atranet.cz	Tel: (+370) 52611011	www.BeOrganic.ro	gmbh@hollaender-elektro.de		
	Tel: (+370) 61562740	office@quark.com.ro			
	www.zaliavalgis.lt				
	info@zaliavalgis.lt				
DANEMARCA	LUXEMBURG	SERBIA	ELVEȚIA	ASIA PACIFIC	
High on Life ApS	Dalçq SA	Enzita d.o.o.	Keimling Naturkost	AUSTRALIA ȘI NOUA ZEELANDĂ	
Bakkebyvej 2	86 Rue de Hainaut	Leposave Vujošević 11/14	Fürstenlandstrasse 96	Vitamix ANZ Pty Limited	
8680 Ry	6180 Courcelles	Beograd, 11000	9014 St. Gallen	167 King St	
Danemarca	Belgia	Serbia	Elveția	Newcastle NSW2300	
Tel: (+45) 42 78 32 76	Tel: +32 (0) 19 63 38 33	Tel: +381 (0) 65 21 550 65	Tel: 0800 534 654	Australia	
info@highonlife.dk	www.theblender.be	www.Enzita.rs	www.keimling.ch	Tel: 1-800-766437 (AUS)	
		info@enzita.rs		Tel: 050-853-0697 (NZ)	
				www.vitamix.com.au	
				www.vitamix.co.nz	
FRANȚA	MACEDONIA	SPANIA	MAREA BRITANIE ȘI IRLANDA		
Wismer S.A.	Nutri Vita	CONASI	Vita-Mix Europe LTD		
Zone Inova 3000 – allée n°5	Mile Pop Jordanov 23a/51000	Carlos V n°4 Bajos	Regus Woburn Place		
88150 Thaon les Vosges	Skopje	23680 Alcalá la Real (Jaén)	16 Upper Woburn Place		
Franța	Macedonia	Spania	Office number 318		
Tel: +33.(0)3.29.82.27.71	Tel: (+389) 70.272.072	Tel: (+34) 953 10 25 60	London WC1H 0AF		
www.wismer.fr	www.vitamix.mk	www.conasi.eu	Tel: (+44) 0800.587.0019		
		info@conasi.eu	www.vitamix.co.uk		

WYSOKOWYDAJNE BLENDERY A2300i i A2500i

Seria Ascent

VM0195D VM0195A

 Niektóre modele nie są dostępne we wszystkich krajach

DANE TECHNICZNE

Napięcie: 220-240 V Wysokość (z pojemnikiem 2 l na podstawie): 43,2 cm

Częstotliwość: 50-60 Hz Szerokość: 20,3 cm

Moc: 1200-1400 W Głębokość: 28 cm

- Pasmo częstotliwości transmisji Bluetooth = 2402-2480 MHz/Maksymalna moc sygnału częstotliwości radiowej = 0,001 W
- Częstotliwość komunikacji zbliżeniowej (NFC) = 13,56 MHz
- Firma Vita-Mix Manufacturing Corporation niniejszym oświadcza, że ten produkt jest zgodny z dyrektywą 2014/53/UE. Pełny tekst deklaracji zgodności z normami UE dostępny jest pod następującym adresem:

<https://www.vitamix.com/Corporate-Information/Corporate-Policies/EU-Declaration-of-Conformity>

<https://www.vitamix.co.uk/Corporate-Information/Corporate-Policies/EU-Declaration-of-Conformity>



<https://www.vitamix.de/Informationen-zum-Unternehmen/Unternehmensgrundsaeetze/EU-Declaration-of-Conformity>





PRZESTROGA



Wprowadzanie zmian i modyfikacji bez uzyskania wyraźnej zgody strony odpowiedzialnej za zgodność może pozbawić użytkownika prawa do korzystania z urządzenia.

SYMBOLE

	Ostrzeżenie i przestroga
	NIE WOLNO dotykać części ruchomych. Nie wkładać rąk i przyborów kuchennych do pojemnika
	Ryzyko porażenia prądem elektrycznym
	Wysoka temperatura podczas blendowania gorących płynów
	Odłączyć urządzenie, gdy nie jest używane, przed czyszczeniem, wymianą akcesoriów lub kontaktem z częściami, które są w ruchu podczas pracy blendera
	Uruchamiać blender po założeniu pokrywki i zabezpieczeniu jej zatyczką
	Przeczytać ze zrozumieniem instrukcję obsługi
	NIE zanurzać urządzenia
	Podczas używania urządzenia przez dłuższy czas jego części ulegają nagrzanu. NIE dotykać sprzęgła podstawy wyposażonej w silnik ani wypustu napędu podstawy wyposażonej w ostrza
	NIE używać naczynia 0,6 ani 0,24 l do podgrzewania składników lub blendowania gorących płynów
	NIE WOLNO używać szklanek (a także podstawy wyposażonej w ostrza i pokrywek) w kuchenke mikrofalowej, ponieważ może to spowodować uszkodzenie sprzętu lub obrażenia ciała.

I/O	Wi./wyl.
	Uruchom/zatrzymaj
	Praca pulsacyjna
Symbole programów (zgodne z przepisami kucharskim firmy Vitamix) – Uwaga: Model Ascent A2300i nie ma programów	
	Napoje smoothie
	Mrożone desery
	Zupy

 **Vitamix**

Źródło inspiracji
vitamix.com



OSTRZEŻENIE: Aby zapobiec odniesieniu poważnych obrażeń, podczas korzystania z blendera Vitamix® należy przestrzegać podstawowych środków ostrożności, w tym tych przedstawionych poniżej. PRZED URUCHOMIENIEM BLENDERA NALEŻY PRZECZYTAĆ WSZYSTKIE INSTRUKCJE, ZASADY BEZPIECZNEGO UŻYTKOWANIA I OSTRZEŻENIA.

- Przeczytać wszystkie instrukcje.
- Nie używać blendera niezgodnie z przeznaczeniem.
- Blender nie jest przeznaczony do stosowania przez dzieci oraz osoby o ograniczonej sprawności fizycznej, sensorycznej lub umysłowej oraz nieposiadające wymagane doświadczenia i wiedzy. Urządzenie może być używane przez dzieci lub osoby o ograniczonej sprawności oraz w ich pobliżu wyłącznie pod ścisłym nadzorem. Należy pilnować dzieci, aby same nie bawiły się blenderem.
- OSTRZEŻENIE:** Aby uniknąć przypadkowego uruchomienia, gdy urządzenie nie jest używane, przed zamontowaniem lub zdemontowaniem części oraz przed czyszczeniem należy odłączyć blender od gniazdka elektrycznego.
- PRZESTROGA:** Aby uniknąć niebezpieczeństwa związanego z przypadkowym zresetowaniem wyłącznika termalnego, blendera nie można podłączać do zasilania za pośrednictwem zewnętrznego urządzenia łączeniowego, takiego jak czasomierz, ani podłączać do obwodu, który jest często włączany i wyłączany przez dostawcę prądu.
- Aby uniknąć ryzyka porażeniem prądem elektrycznym, nie należy wkładać podstawy blendera do wody ani do innych cieczy.
- Przed podłączeniem blendera do gniazda zasilania zawsze sprawdzić czy jest **WYŁĄCZONY**. W przypadku odłączania blendera od zasilania, najpierw go **WYŁĄCZYĆ**, a następnie wyjąć wtyczkę z gniazda.
- Świejące ikony i cyfry na panelu sterowania wskazują, że urządzenie jest gotowe do pracy. Uważać, aby przypadkowo nie dotknąć ekranu dotykowego.
- Unikać kontaktu z częściami ruchomymi.
- Nie używać blendera z uszkodzonym kablem lub wtyczką, niesprawnego oraz takiego, który został upuszczony lub w jakikolwiek sposób uszkodzony. W takim przypadku natychmiast skontaktować się z działem obsługi klienta firmy Vitamix, dzwoniąc pod numer telefonu 1 800 848 2649 lub 1 440 235 4840 albo pisząc na adres service@vitamix.com w celu dokonania oględzin, napraw, wymiany lub regulacji. W przypadku nabycia urządzenia poza terenem USA lub Kanady należy się skontaktować z lokalnym dylerem firmy Vitamix.
- W kuchni mogą być zainstalowane wyłączniki instalacyjne. Zazwyczaj znajdują się w gniazdkach w pobliżu zlewozmywaków. Jeśli blender nie działa, odłączyć go, a następnie zresetować gniazdko lub bezpiecznik. Jeśli bezpiecznik jest wciąż wyciągnięty, odłączyć blender. Odczekać 24 godziny i ponownie spróbować go uruchomić. Jeśli problem będzie nadal występował, należy się skontaktować z działem obsługi klienta firmy Vitamix.
- Modyfikowanie jakichkolwiek części blendera oraz stosowanie części nieoryginalnych i niezatwierdzonych przez firmę Vitamix może prowadzić do pożaru, porażenia prądem elektrycznym lub obrażeń, a także spowoduje unieważnienie gwarancji.
- Używanie akcesoriów, które nie zostały zatwierdzone lub dostarczone przez firmę Vitamix do stosowania z niniejszym blenderem, w tym słoików, może być przyczyną pożaru, obrażeń lub porażenia prądem elektrycznym. Korzystanie z urządzenia w ten sposób spowoduje unieważnienie gwarancji.
- Blendera nie wolno używać poza pomieszczeniem.
- Przewód elektryczny nie może zwisać poza krawędź stołu lub lady.
- Nie umieszczać podstawy wyposażonej w silnik ani pojemnika na gorącym palniku gazowym lub elektrycznym bądź w ich pobliżu ani na rozgrzanym piekarniku.
- Podczas blendowania nie wolno wkładać do pojemnika rąk ani przyborów kuchennych, ponieważ może to spowodować poważne obrażenia ciała lub uszkodzenie blendera. Ze skrobaka lub łopatki z gumy można korzystać tylko wtedy, gdy blender jest wyłączony.
- Z dostarczonego ubijaka można korzystać tylko wtedy, gdy zamocowana jest główna część pokrywy.
- Ostra są ostre. Aby uniknąć obrażeń, podczas czyszczenia okolic zespołu ostrego w pojemniku należy zachować szczególną ostrożność. Aby ograniczyć ryzyko odniesienia obrażeń, nie wolno umieszczać zespołu ostrego na podstawie wyposażonej w silnik, jeśli nie jest on przymocowany do pojemnika Vitamix.
- Zachować ostrożność podczas pracy z ostrymi ostrzami, opróżniania pojemnika oraz czyszczenia.
- Nie pozostawiać w pojemniku przedmiotów, takich jak łyżki, widelce, noże lub zatyczka pokrywy, ponieważ po uruchomieniu blendera spowoduje to uszkodzenie ostrego oraz innych elementów oraz może spowodować obrażenia.
- Nigdy nie używać uszkodzonych ostrzy.
- Nie wolno używać urządzenia bez podkładki centrującej.
- Blendera można używać tylko po założeniu pokrywy i zabezpieczeniu jej zatyczką. Zatyczkę pokrywy można zdejmować tylko w celu dodania składników i użycia ubijaka.
- NIE zdejmować pokrywy, gdy ostro są obracają. Zatyczkę pokrywy można zdejmować tylko w celu dodania składników i użycia ubijaka. W przypadku zdjęcia pokrywy podczas pracy urządzenia silnik w podstawie zatrzyma się i nie będzie go można włączyć do czasu ponownego założenia pokrywy i zatyczki pokrywy na pojemniku.
- NIE WOLNO podejmować prób usunięcia blokady pokrywy.
- Nie napelniać pojemnika 2 l, szklanki 0,6 l ani naczyń 0,24 l powyżej znacznika maksymalnej pojemności, aby uniknąć ryzyka obrażeń w wyniku uszkodzenia pokrywy i pojemnika.

- Zachować ostrożność podczas blendowania gorących płynów lub składników w pojemniku o pojemności 1,9 litra (dużym); rozpryski oraz wydostająca się para mogą spowodować poparzenia. Przetwarzanie należy rozpoczynać od najniższej prędkości – ustawienie prędkości 1. Aby uniknąć oparzeń, trzymać ręce i inne niosłone części ciała z dala od otworu w pokrywie.
- NIE używać szklanki 0,6 l ani naczyń 0,24 l do podgrzewania składników lub blendowania gorących płynów. Ich wysoka temperatura może skutkować wzrostem ciśnienia wewnętrznego i spowodować wybuch pojemnika oraz doprowadzić do powstania obrażeń.
- Podczas blendowania z użyciem szklanki i podstawy wyposażonej w ostrza NIE korzystaj z urządzenia dłużej niż 75 sekund.
- Jeśli naczyń się nagrzeje, zacznie parować lub przeciekać, należy natychmiast przerwać blendowanie i wyłączyć lub odłączyć blender. Przed odłączeniem podstawy wyposażonej w ostrza należy odczekać, aż szklanka i składniki ochłodzą się do temperatury pokojowej.
- NIE używać szklanek (włącznie z podstawą wyposażoną w ostrza i pokrywkami) w kuchenke mikrofalowej.
- Podczas przygotowywania masła orzechowego lub żywności na bazie oleju nie blendować dłużej niż minutę, po tym jak mieszanka zaczyna krążyć w pojemniku. Długotrwałe przetwarzanie może spowodować przegrzanie urządzenia.
- Przed uruchomieniem sprawdź, czy pojemnik lub naczyńnie oraz podstawa wyposażona w ostrza są zrównane z podkładką centrującą, tak aby wypust napędu był połączony ze sprężelkiem.
- Przed rozpoczęciem blendowania zastosować uszczelkę na podstawie wyposażonej w ostrza, a do podstawy odpowiednio dokręcić naczyńnie.
- Nie wolno umieszczać na podstawie wyposażonej w silnik podstawy wyposażonej w ostrza bez założonej szklanki.
- W przypadku skoku napięcia na linii zasilania blender zostanie zresetowany, a licznik wyzerowany. Jest to normalne działanie blendera, które ma na celu eliminację zagrożenia podczas normalnego użytkowania. Czasomierz pełni jedynie funkcję informacyjną i nie jest niezbędny do działania blendera.

INSTRUKCJĘ NALEŻY ZACHOWAĆ

⚠ OSTRZEŻENIE		
	<p>Aby uniknąć obrażeń.</p> <p>Przed rozpoczęciem korzystania z tego urządzenia przeczytać instrukcję ze zrozumieniem.</p>	

WAŻNE INSTRUKCJE DOTYCZĄCE BEZPIECZNEGO KORZYSTANIA Z URZĄDZENIA

Niniejszy produkt jest przeznaczony **WYŁĄCZNIE DO UŻYTKU DOMOWEGO**. Nie wolno używać go do zastosowań komercyjnych.

Nie wolno pozostawiać blendera Vitamix bez nadzoru.

Wszelkie naprawy, prace serwisowe i wymiany części mogą być realizowane tylko przez firmę Vitamix lub przedstawiciela autoryzowanego serwisu.

UWAGA: NIEPRZESTRZEGANIE ISTOTNYCH ZASAD BEZPIECZEŃSTWA ORAZ INSTRUKCJI BEZPIECZNEGO UŻYTKOWANIA JEST PRZEJAWEM NIEPRAWIDŁOWEGO WYKORZYSTANIA BLENDERA VITAMIX I MOŻE SPowodować UTRATĘ GWARANCJI ORAZ RYZYKO POWSTANIA Poważnych obrażeń.

⚠ OSTRZEŻENIE		
	<p>Zagrożenie porażeniem prądem.</p> <p>Należy używać WYŁĄCZNIE uziemionych gniazdek.</p> <p>NIE WOLNO usuwać uziemienia. NIE WOLNO używać przejściówki. NIE WOLNO używać przedłużacza.</p> <p>Przed czyszczeniem podstawy lub gdy urządzenie nie jest używane należy zawsze odłączyć zasilanie.</p> <p>Podstawy wyposażonej w silnik nie wolno zanurzać w wodzie ani innym płynie.</p> <p>Nieprzestrzeganie tych instrukcji grozi śmiercią lub porażeniem prądem.</p>	

Technologia — blender, pojemniki i szklanki komunikują się za pośrednictwem technologii bezprzewodowej. Każdy pojemnik jest zaprogramowany do pracy na podstawie, tak aby zapewnić optymalną wydajność w zależności od rozmiaru i przeznaczenia.

Starsze pojemniki Vitamix — starsze pojemniki Vitamix nie są obsługiwane przez podstawę blendera Ascend. Starsze urządzenia to Vitamix serii C, G i S. Dodatkowe informacje na temat produktów firmy Vitamix dostępne są w witrynie vitamix.com.

Przełącznik Wł./wył. (I/O) — przełącznik Wł./wył. (I/O) znajduje się po prawej stronie podstawy. Służy on do włączania i wyłączania urządzenia.

Tryb uśpienia — blender przejdzie w tryb uśpienia, jeśli panel sterowania nie będzie używany przez 60 sekund. Wyświetlacz zostanie przygaszony. Aby wyłączyć tryb uśpienia, należy wybrać prędkość lub program następnego blendowania, używając pokrętki regulacji prędkości.

Wykrywanie pojemnika — jeśli na podstawie blendera nie ma pojemnika z pokrywką, na panelu sterowania wyświetlane będą trzy kreski (- - -). Po założeniu pojemnika z pokrywką na wyświetlaczu widoczny będzie czas 0:00. Blender nie działa bez założonego pojemnika z pokrywką.

Uruchom/zatrzymaj (▶◻) — blender można w każdej chwili zatrzymać, naciskając przycisk uruchamiania/zatrzymywania (▶◻).

Pokrętło regulacji prędkości — pokrętło regulacji prędkości pozwala ręcznie wybrać ustawienie prędkości od 1 (najwolniejsze) do 10 (najszybsze).

Praca pulsacyjna (⏏) — naciśnięcie przycisku spowoduje obrót ostrzy z prędkością wyświetlaną na panelu sterowania.

Wyświetlacz — gdy używana jest regulacja prędkości, czasomierz będzie odliczał czas do momentu naciśnięcia przycisku uruchamiania/zatrzymywania. Każdy pojemnik ma zaprogramowany określony maksymalny czas pracy. Po jego upływie blender automatycznie się wyłączy.

Programy — ikony są wyszczególnione w przepisach kucharskich firmy Vitamix. Po zakończeniu programu blender wyłączy się automatycznie. Programy można zatrzymać w dowolnym momencie, naciskając przycisk uruchamiania/zatrzymywania. Ustawianie czasu jest niemożliwe w przypadku korzystania z czasomierza. Jeśli przycisk uruchamiania/zatrzymywania zostanie naciśnięty podczas trwania programu, urządzenie przestanie pracować, a czas programu na ekranie zostanie zresetowany. Jeśli pokrętło zostanie ustawione w pozycji czuwania (⏏), na wyświetlaczu widoczny będzie czas 0:00.

Napoje smoothie (🥤) | Mrożone desery (🍰) | Zupa (🍲)

Kody błędów — jeśli na ekranie wyświetlony zostanie kod błędu, należy zapisać numery znajdujące się po nim. Aby uzyskać pomoc, skontaktuj się z dystrybutorem lub działem obsługi klienta firmy Vitamix.

Silnik — został wyposażony w zabezpieczenie przed przegrzaniem. Jeśli blender się nie uruchamia, należy sprawdzić, czy jest podłączony oraz czy włączony jest przycisk Wł./wył. Jeśli doszło do przegrzania silnika, poczekaj 20-45 minut, aż ostygnie.

Porady pozwalające uniknąć „przeciążenia” blendera:

- Podczas nauki korzystania z blendera należy stosować tylko przepisy kucharskie firmy Vitamix.
- Nie używać prędkości niższych niż zalecane.
- Nie używać prędkości wyższych niż zalecane.
- Nie blendować składników przez czas dłuższy niż zalecany.
- Używać ubijaka do blendowania gęstych mikstur oraz utrzymywania składników w ruchu obrotowym podczas siekania.

Ubijak — pokrywek i ubijaków nie można stosować zamiennie z pojemnikami o różnych stylach, typach i rozmiarach. Należy używać ubijaka dostarczonego z blenderem. W przypadku korzystania z ubijaka pojemnik nie powinien być napełniony więcej niż w dwóch trzecich. Aby uniknąć przegrzania, NIE WOLNO używać ubijaka przez ponad 30 sekund bez przerwy.

Przełącznik Wł./wył.

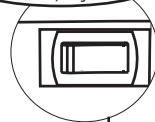

Panel sterowania A2500i



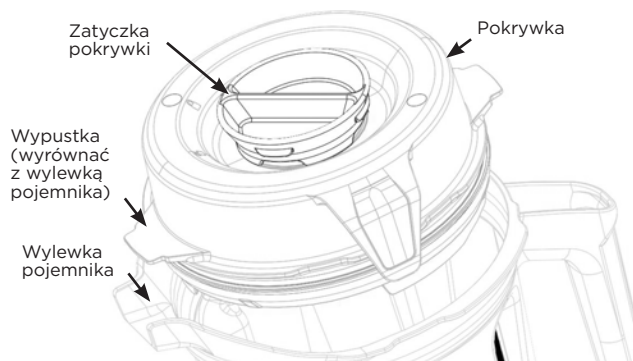
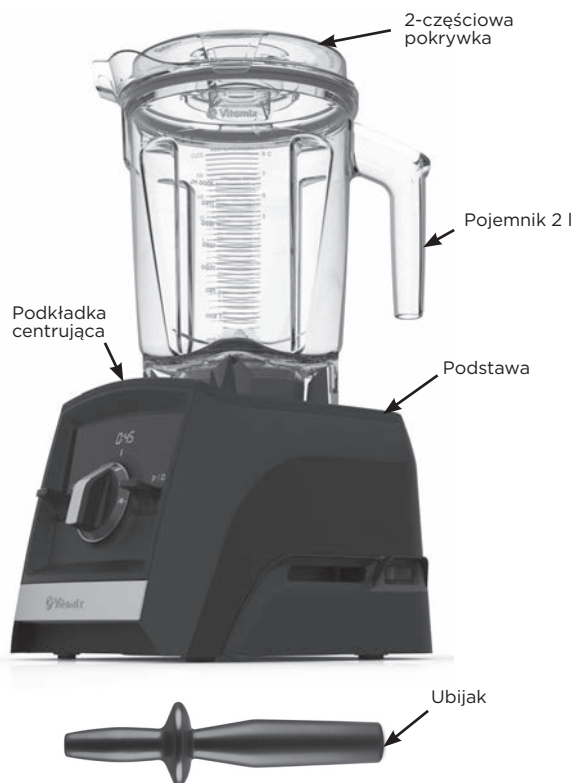

Pojemnik, pokrywka, zatyczka pokrywki i ubijak

⚠ PRZESTROGA



Ostrza obrotowe mogą spowodować szkody.

Pokrywek i ubijaków nie można stosować zamiennie z pojemnikami o różnych stylach, typach i rozmiarach. Należy używać ubijaka dostarczonego z blenderem.

- Podczas korzystania z blendera należy zawsze używać pokrywki i zatyczki pokrywki.
- Przed uruchomieniem blendera należy bezwzględnie sprawdzić, czy pokrywka jest poprawnie założona.
- Zatyczka pokrywki ma oznaczenia, więc może być używana jako miarka.
- Włożyć zatyczkę pokrywki w otwór na zatyczkę pokrywki. Zablokować zatyczkę na miejscu, obracając ją zgodnie z ruchem wskazówek zegara. Aby ją usunąć, obrócić w lewo i wyciągnąć.
- Aby użyć ubijaka lub dodać składniki, wyjąć zatyczkę pokrywki.
- Starsze pojemniki Vitamix (z serii C, G i S) nie są obsługiwane przez podstawę blendera Ascent.

Akcesoria

Dostępne są akcesoria, które pozwalają na kreatywne modyfikowanie przepisów kucharskich. Witryna vitamix.com zawiera ofertę produktów i przykłady wykorzystania.

⚠ OSTRZEŻENIE



NIE używać szklanki 0,6 l ani naczynia 0,24 l do podgrzewania składników lub blendowania gorących płynów. Ich wysoka temperatura może skutkować wzrostem ciśnienia wewnętrznego i spowodować wybuch pojemnika oraz doprowadzić do powstania obrażeń.



Podczas blendowania z użyciem szklanki lub naczynia i podstawy wyposażonej w ostrza **NIE** korzystać z urządzenia dłużej niż 75 sekund.



Jeśli szklanka się nagrzej, zacznie parować lub przeciekać, należy natychmiast przerwać blendowanie i wyłączyć lub odłączyć blender. Przed odłączeniem podstawy wyposażonej w ostrza należy odczekać, aż szklanka i składniki ochłodzą się do temperatury pokojowej.

Podczas używania urządzenia przez dłuższy czas jego części ulegają nagrzananiu.

NIE dotykać sprężła podstawy wyposażonej w silnik ani wypustu napędu podstawy wyposażonej w ostrza.

NIE WOLNO używać szklanek (a także podstawy wyposażonej w ostrza i pokrywek) w kuchence mikrofalowej, ponieważ może to spowodować uszkodzenie sprzętu lub obrażenia ciała.

Uwaga: Wspomniane naczynia są opcjonalnymi akcesoriami do blenderów Ascent. Dodatkowe informacje na ich temat znajdują się w witrynie www.vitamix.com.

⚠ OSTRZEŻENIE



Aby uniknąć ewentualnych oparzeń, podczas blendowania gorących płynów w dużym pojemniku nie wolno uruchamiać blendera z prędkością większą niż 1.

Ulatniająca się para, rozbryzgi lub zawartość mogą spowodować poparzenia. Należy zawsze zaczynać od prędkości 1, a następnie powoli zwiększać ją do 10.



NIE używać szklanki 0,6 l ani naczynia 0,24 l do podgrzewania składników lub blendowania gorących płynów. Ich wysoka temperatura może skutkować wzrostem ciśnienia wewnętrznego i spowodować wybuch pojemnika oraz doprowadzić do powstania obrażeń.

Podczas blendowania z użyciem szklanki i podstawy wyposażonej w ostrza **NIE** korzystać z urządzenia dłużej niż 75 sekund.

Jeśli szklanka się nagrzej, zacznie parować lub przeciekać, należy natychmiast przerwać blendowanie i wyłączyć lub odłączyć blender.

Przed odłączeniem podstawy wyposażonej w ostrza należy odczekać, aż szklanka i składniki ochłodzą się do temperatury pokojowej.

Podczas używania urządzenia przez dłuższy czas jego części ulegają nagrzananiu.

NIE dotykać sprężgła podstawy wyposażonej w silnik ani wypustu napędu podstawy wyposażonej w ostrza.

NIE WOLNO używać szklanek (a także podstawy wyposażonej w ostrza i pokrywek) w kuchence mikrofalowej, ponieważ może to spowodować uszkodzenie sprzętu lub obrażenia ciała.



WAŻNE! Podczas korzystania z urządzenia wraz z dużym pojemnikiem zawsze stosować pokrywkę i zatyczkę pokrywki. Przed uruchomieniem blendera koniecznie sprawdzić, czy pokrywka i zatyczka pokrywki są poprawnie założone. Po zakończeniu blendowania, przed otwarciem pokrywki lub zdjęciem pojemnika/naczynia z podstawy blendera zaczekać, aż ostrza całkowicie się zatrzymają.

- Przełącznik Wł./wyl. znajduje się po prawej stronie podstawy. Ustaw go w pozycji włączenia (I). Po włączeniu blendera na panelu sterowania wyświetli się symbol ---, jeśli na podstawie blendera brak pojemnika.
- Umieść w pojemniku produkty w kolejności przedstawionej w wybranym przepisie kucharskim lub w kolejności przedstawionej poniżej.

3. Wykonaj jedną z poniższych czynności:

- Duże pojemniki — załóż pokrywkę na pojemnik. Zrównaj jedną wypustkę pokrywki z wylewką pojemnika, aby się upewnić, że pokrywka jest w prawidłowym położeniu i nie przecieka. Wciśnij pokrywkę, tak aby oba uszka zablokowały się na krawędzi pojemnika. Włóż zatyczkę pokrywki. Aby zablokować zatyczkę pokrywki, obróć ją zgodnie z ruchem wskazówek zegara.

- Szklanki — nałóż uszczelkę na spodni gwint podstawy wyposażonej w ostrza. Uszczelka powinna być dobrze dopasowana do gwintu. Odszukaj dwie strzałki na podstawie wyposażonej w ostrza. Nakręć podstawę wyposażoną w ostrza na szklankę, obracając w prawo, tak aby strzałki znajdowały się w obszarze oznaczonym na szklance. **NIE** dokręcaj zbyt mocno.

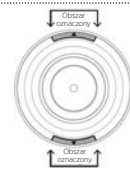

4. Załóż pojemnik (lub szklankę z podstawą wyposażoną w ostrza) na podstawę blendera. Gdy blender wykryje pojemnik/szklankę i będzie gotowy do pracy, wyświetli się ustawienie prędkości 1.

5. Wykonaj jedną z poniższych czynności:

- Aby skorzystać z regulacji prędkości:
 - Obracaj pokrętko regulacji prędkości w lewo, aż na panelu sterowania wyświetli się ustawienie prędkości 1.
 - Aby ustawić czas blendowania, użyj ikon +/- na panelu sterowania.
 - Naciśnij przycisk uruchamiania/zatrzymywania. Ostrza zaczną się obracać, a czasomierz wskazywać czas blendowania w minutach i sekundach.
 - Aby zwiększyć lub zmniejszyć prędkość obracania ostrzy w trakcie cyklu blendowania, obracaj pokrętko regulacji prędkości między wartością 1 a 10.
 - Po zakończeniu blendowania obróć pokrętko regulacji prędkości w lewo do pozycji czuwania (⏻). Naciśnij przycisk uruchamiania/zatrzymywania.

• Aby korzystać z programów:

Uwaga: Program do blendowania zupy nie jest dostępny w przypadku korzystania ze szklanek. NIE WOLNO blendować gorących płynów w szklance ani w naczyniu.

- Naciśnij przycisk wybranego programu (na panelu sterowania wyświetli się domyślny czas programu i domyślne ustawienie prędkości).
- Aby uruchomić program, naciśnij przycisk uruchamiania/zatrzymywania. Po zakończeniu programu blender wyłączy się automatycznie. W dowolnym momencie możesz zatrzymać program, naciskając przycisk uruchamiania/zatrzymywania.

6. Jeśli blendowana zawartość przestanie krążyć:

- Duże pojemniki — włóż ubijak przez zatyczkę pokrywki i mieszaj do skutku. Jeśli to nie zadziała, naciśnij przełącznik Wł./wyl., aby zatrzymać silnik. Zdejmij pojemnik z podstawy blendera i usuń z ostrzy pęcherzyki powietrza, używając gumowej łopatk. W razie potrzeby dodaj płynu. Ponownie załóż pokrywkę i zatyczkę pokrywki. Załóż pojemnik z powrotem na podstawę blendera i kontynuuj blendowanie.
- Szklanki/naczynia — naciśnij przycisk uruchamiania/zatrzymywania, aby wyłączyć silnik. Poczekaj, aż ostrza przestaną się obracać. Zdejmij szklankę i podstawę wyposażoną w ostrza z podstawy blendera. Odwróć naczynie. Odkręć podstawę wyposażoną w ostrza od szklanki. Wymieszaj składniki. W razie potrzeby dodaj płynu. Ponownie załóż podstawę wyposażoną w ostrza, umieść całość na podstawie blendera i kontynuuj blendowanie.

Duże pojemniki

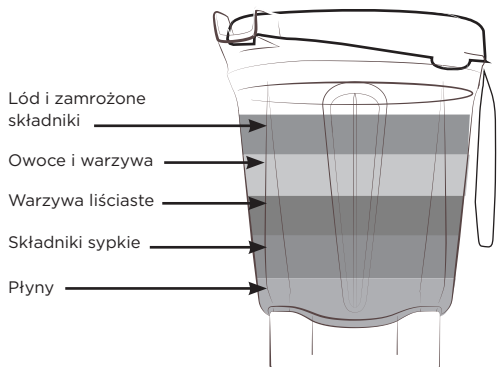

Uwaga: Składniki należy wkładać do naczyń w kolejności odwrotnej niż w przypadku dużych pojemników.

NIE blendować gorących płynów w szklance 0,6 l ani w naczyniu 0,24 l!

Szklanka 0,6 l

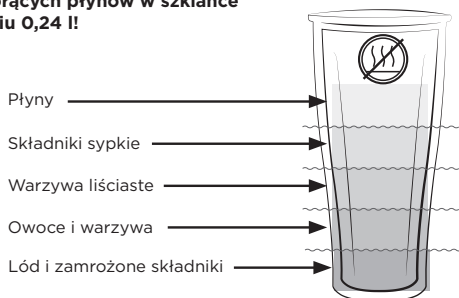

PRZED PIERWSZYM UŻYCIEM:

1. Wytrzyj podstawę ciepłą wilgotną szmatką, a następnie osusz za pomocą suchej miękkiej szmatki. Umyj pojemnik, szklanki, pokrywkę, zatyczkę pokrywkę oraz ubijak w ciepłej wodzie z dodatkiem mydła. Wypłucz wszystkie elementy. Wysusz za pomocą suchej miękkiej szmatki.
2. Wybierz na blacie równe, suche i czyste miejsce. Podłącz blender do uziemionego gniazdka 3-żyłowego.

Uwaga: Pojemnik Vitamix jest tak zaprojektowany, aby możliwe było jego całkowite wyczyszczenie bez konieczności usuwania nakrętki ustalającej i zespołu ostrzy. NIE należy wyjmować nakrętki ustalającej ani zespołu ostrzy z pojemnika. Standardowe procedury czyszczenia i dezynfekcji lub mycie w zmywarce do naczyń wystarczy do dokładnego wyczyszczenia pojemnika i jego podzespołów. Nie należy używać uszkodzonego pojemnika. W takiej sytuacji trzeba NATYCHMIAST skontaktować się z działem obsługi klienta firmy Vitamix.

Konserwacja i czyszczenie dużych pojemników:

Czyszczenie:

1. Napełnij pojemnik do połowy ciepłą wodą i dodaj kilka kropli płynu do zmywania naczyń.
2. Zatrzaśnij lub dociśnij całą 2-częściową pokrywkę tak, aby się zablokowała.
3. Umieść pojemnik na podstawie.
4. Naciśnij przycisk uruchamiania/zatrzymywania.
5. Powoli zwiększaj prędkość, aż do osiągnięcia wartości 10.
6. Uruchom urządzenie na 30–60 sekund.
7. Ustaw prędkość 1 na pokrętle regulacji prędkości. Naciśnij przycisk uruchamiania/zatrzymywania.
8. Przepłucz i wysusz wszystkie elementy.

Dezynfekowanie: (wybielacz, pojemniki pełnowymiarowe)

1. Postępuj zgodnie z instrukcją czyszczenia powyżej.
2. Napełnij pojemnik do połowy wodą i dodaj 1,5 łyżeczki wybielacza w płynie.
3. Zatrzaśnij lub dociśnij całą 2-częściową pokrywkę tak, aby się zablokowała.
4. Umieść pojemnik na podstawie.
5. Naciśnij przycisk uruchamiania/zatrzymywania.
6. Powoli zwiększaj prędkość, aż do osiągnięcia wartości 10.
7. Uruchom urządzenie na 30–60 sekund.
8. Ustaw prędkość 1 na pokrętle regulacji prędkości. Naciśnij przycisk uruchamiania/zatrzymywania.
9. Pozostaw płyn w pojemniku na kolejne 1,5 minuty.
10. Wylej roztwór wybielacza. Pozostaw pojemnik do wyschnięcia. Nie płucz po dezynfekcji.

Dezynfekowanie: (ocet, pojemniki pełnowymiarowe)

1. Postępuj zgodnie z instrukcją czyszczenia powyżej.
2. Przygotuj roztwór octu: w przypadku pojemnika 2 l, rozcieńcz 475 ml octu w 475 ml wody.
3. Zatrzaśnij lub dociśnij całą 2-częściową pokrywkę tak, aby się zablokowała.
4. Umieść pojemnik na podstawie.
5. Naciśnij przycisk uruchamiania/zatrzymywania.
6. Powoli zwiększaj prędkość, aż do osiągnięcia wartości 10.
7. Uruchom urządzenie na 30–60 sekund.
8. Ustaw prędkość 1 na pokrętle regulacji prędkości. Naciśnij przycisk uruchamiania/zatrzymywania.
9. Pozostaw roztwór w pojemniku na kolejne 3 minuty. Roztwór octu powinien w sumie znajdować się w pojemniku przez 5 minut.
10. Wylej roztwór octu z pojemnika przez wewnętrzną powierzchnię 2-częściowej pokrywkę. Powtórz procedurę dezynfekcji.
11. Pozostaw pojemnik i pokrywkę do wyschnięcia. Nie płucz po dezynfekcji. W razie potrzeby przepłucz bezpośrednio przed kolejnym użyciem.

Pokrywki, zatyczka pokrywkę, podkładka centrująca i ubijak

Części te można myć w zmywarce do naczyń. W razie potrzeby mogą być wymyte w ciepłej wodzie z dodatkiem mydła. Części należy wypłukać pod bieżącą wodą i wysuszyć.

Czyszczenie na miejscu: (szklanka 0,6 l i naczynie 0,24 l)

1. Napełnij pojemnik do połowy wodą i dodaj kilka kropli płynu do zmywania naczyń. NIE WOLNO BLENDOWAĆ GORAĄCEJ WODY.
2. Nałóż uszczelkę na spodni gwint podstawy wyposażonej w ostrza. Uszczelka powinna być dobrze dopasowana do gwintu. Przykręć podstawę wyposażoną w ostrza do szklanki, obracając w prawo, aż poczujesz opór.
3. Umieść szklankę i podstawę wyposażoną w ostrza na podstawie.
4. Naciśnij przycisk uruchamiania/zatrzymywania. Powoli zwiększaj prędkość, aż do osiągnięcia wartości 10.
5. Uruchom urządzenie na 30–60 sekund.
6. Ustaw prędkość 1 na pokrętle regulacji prędkości. Naciśnij przycisk uruchamiania/zatrzymywania.
7. Przepłucz i wysusz wszystkie elementy.

Dezynfekowanie: (wybielacz, szklanka 0,6 l i naczynie 0,24 l)

1. Postępuj zgodnie z instrukcją czyszczenia powyżej.
2. Napełnij pojemnik do połowy wodą i dodaj pół łyżeczki wybielacza w płynie. NIE WOLNO BLENDOWAĆ GORAĄCEJ WODY.
3. Nałóż uszczelkę na spodni gwint podstawy wyposażonej w ostrza. Uszczelka powinna być dobrze dopasowana do gwintu. Przykręć podstawę wyposażoną w ostrza do szklanki, obracając w prawo, aż poczujesz opór.
4. Umieść szklankę i podstawę wyposażoną w ostrza na podstawie.
5. Naciśnij przycisk uruchamiania/zatrzymywania.
6. Powoli zwiększaj prędkość, aż do osiągnięcia wartości 10.
7. Uruchom urządzenie na 30–60 sekund.
8. Ustaw prędkość 1 na pokrętle regulacji prędkości. Naciśnij przycisk uruchamiania/zatrzymywania.
9. Pozostaw płyn w pojemniku na kolejne 1,5 minuty.
10. Wylej roztwór wybielacza. Pozostaw pojemnik do wyschnięcia. Nie płucz po dezynfekcji.

Aby zdezynfekować szklankę 0,6 l i naczynie 0,24 l za pomocą octu (minimalna kwasowość wynosi 5%):

Uwaga: W przypadku większej kwasowości octu można zwiększyć ilość wody, aby uzyskać roztwór przynajmniej 2,5%. Jeśli na przykład kwasowość wynosi 10%, użyj 1 części octu i 3 części wody.

1. Postępuj zgodnie z instrukcją czyszczenia powyżej.
2. Wlej do pojemnika 150 ml wody i 150 ml białego octu (60 ml wody i 60 ml białego octu). NIE WOLNO BLENDOWAĆ GORAĄCEJ WODY.
3. Nałóż uszczelkę na spodni gwint podstawy wyposażonej w ostrza. Uszczelka powinna być dobrze dopasowana do gwintu. Przykręć podstawę wyposażoną w ostrza do szklanki, obracając w prawo, aż poczujesz opór. Umieść szklankę i podstawę wyposażoną w ostrza na podstawie.
4. Użyj regulacji prędkości:
 - a. Naciśnij przycisk uruchamiania/zatrzymywania.
 - b. Powoli zwiększaj prędkość, aż do osiągnięcia wartości 10.
 - c. Uruchom urządzenie na 60 sekund.
4. Ustaw prędkość 1 na pokrętle regulacji prędkości. Naciśnij przycisk uruchamiania/zatrzymywania.
5. Pozostaw roztwór w pojemniku na kolejne 4 minuty (5 minut w sumie).
6. Wylej roztwór octu. Pozostaw pojemnik do wyschnięcia. Nie płucz po dezynfekcji.

⚠ OSTRZEŻENIE



Aby uniknąć obrażeń i szkód.

W celu uniknięcia przypadkowego uruchomienia przed rozpoczęciem czyszczenia należy wyłączyć urządzenie i odłączyć je od zasilania.

⚠ OSTRZEŻENIE



Zagrożenie porażeniem prądem.

Przed czyszczeniem podstawy blendera lub gdy urządzenie nie jest używane należy zawsze odłączyć zasilanie.



Podstawy blendera nie wolno zanurzać w wodzie ani innym płynie.

Nieprzestrzeganie tych instrukcji grozi śmiercią lub porażeniem prądem.

Podstawa blendera

1. Wyłącz blendera i odłącz go od zasilania.
2. Umyj zewnętrzną powierzchnię wilgotną miękką szmatką lub gąbką, które zostały zamoczone w łagodnym roztworze płynnego detergentu i ciepłej wody. Podstawy blendera nie wolno wkładać do wody. Podkładkę centrującą można wyjąć w celu dokładniejszego wyczyszczenia.
3. Natychmiast wysusz wszystkie powierzchnie i wypoleruj za pomocą suchej szmatki.

Pełna 10-letnia gwarancja na urządzenie

1. REJESTRACJA PRODUKTU.

Produkt można zarejestrować online na stronie vitamix.com/warranty albo telefonicznie, dzwoniąc do naszego działu obsługi klienta pod numer 0800 587 0019 lub 1 440 235 4840. Brak rejestracji produktu nie wpływa na zakres gwarancji, ale pozwala firmie Vitamix zapewniać wyższy poziom obsługi klienta.

2. KTO UZYSKUJE UPRAWNIENIA Z TYTUŁU GWARANCJI?

Firma Vitamix udziela gwarancji właścicielowi blendera przeznaczonego jedynie do użytku w gospodarstwie domowym. Gwarancja nie obejmuje produktów używanych w celach komercyjnych, przeznaczonych do wynajmu ani odsprzedanych. Jeśli blender zmieni właściciela w ciągu 10 lat, należy uaktualnić jego dane w witrynie vitamix.com.

3. ZAKRES GWARANCJI.

Firma gwarantuje właścicielowi, że jeśli Blender („Blender” składa się z podstawy blendera wyposażonej w silnik i ewentualnie pojemników, pokrywek oraz ubijaków, które zostały wraz z nim dostarczone) ulegnie uszkodzeniu w ciągu 10 lat od daty zakupu z powodu wady materiałowej lub produkcyjnej albo w wyniku normalnego zużycia powstałego podczas codziennego użytkowania w gospodarstwie domowym, firma Vitamix nieodpłatnie naprawi uszkodzony Blender lub podzespół Blendera w ciągu 30 dni od daty zwrotu urządzenia.

Jeśli firma Vitamix uzna, że uszkodzony Blender lub podzespół Blendera nie może zostać naprawiony, (A) bezpłatnie wymieni Blender lub (B) zwróci pełny koszt zakupu właścicielowi wedle własnego uznania, chyba że wcześniej otrzyma informację od właściciela dotyczącą podjętej decyzji w tym zakresie.

4. ZDARZENIA NIEOBJĘTE GWARANCJĄ.

Gwarancja nie obejmuje Blenderów używanych do celów komercyjnych lub poza gospodarstwem domowym. Gwarancja nie obejmuje zmian kosmetycznych, które nie wpływają na działanie urządzenia, takich jak odbarwienia lub zmiany wynikające ze stosowania środków ściernych lub czyszczących oraz nagromadzenia resztek żywności. Gwarancja obowiązuje, pod warunkiem że Blender jest używany i konserwowany zgodnie z instrukcjami, ostrzeżeniami i wytycznymi dotyczącymi bezpieczeństwa zawartymi w instrukcji obsługi.

Pojemniki: Przetwarzanie niektórych ziół i przypraw w pojemniku/naczyniu spowoduje powstanie kosmetycznych zmian i może doprowadzić do szybszego zużycia ostrzy. Niewielkie ilości piasku oraz gruboziarnistych, szorstkich ziół również spowodują szybsze zużycie ostrzy. Niektóre ziola zawierają olejki eteryczne, które mogą się osadzać na pojemniku/szkłance i powodować trwałe odbarwienie.

Firma Vitamix nie ponosi kosztów naprawy przeprowadzonej przez nieupoważnione osoby.

Z TYTUŁU GWARANCJI NABYWCY PRZYSŁUGUJĄ PRAWA DO NAPRAWY LUB WYMIANY URZĄDZENIA ALBO ZWROTU KOSZTÓW JEGO ZAKUPU I SĄ TO JEDYNE ZOBOWIĄZANIA FIRMY VITAMIX. ŻADEN PRACOWNIK ANI PRZEDSTAWICIEL FIRMY VITAMIX NIE MA UPWAŻNIENIA DO OFEROWANIA JAKICHKOLWIEK DODATKOWYCH GWARANCJI ANI MODYFIKACJI NINIEJSZEJ GWARANCJI, KTÓRE BYŁBY WIĄŻĄCE DLA FIRMY VITAMIX. ZGODNIE Z POWYŻSZYM NABYWCA NIE MOŻE W TYM ZAKRESIE POWOŁYWAĆ SIĘ NA ŻADNE DODATKOWE STWIERDZENIA DOWOLNEGO PRACOWNIKA LUB PRZEDSTAWICIELA FIRMY VITAMIX. FIRMA VITAMIX NIE PONOSI ŻADNEJ ODPOWIEDZIALNOŚCI, W TYM BEZWZGLĘDNEJ ODPOWIEDZIALNOŚCI DELIKTOWEJ, ZA SZKODY WYMIERNE, UBOCZNE, INCYDENTALNE I NASTĘPCZE, A W SZCZEGÓLNOŚCI ZA UTRATĘ ZYSKÓW ORAZ PRZYCHODÓW, WYNIKAJĄCE Z NARUSZENIA POSTANOWIEŃ UMOWY, UBEZPIECZENIA, GWARANCJI LUB POPEŁNIENIA CZYNU ZABRONIONEGO (W TYM ZANIEDBANIA).

Przepisy obowiązujące w niektórych krajach nie zezwalają na ograniczenia gwarancji. W takiej sytuacji powyższe ograniczenia mogą nie mieć zastosowania. Poza obszarem Stanów Zjednoczonych i Kanady mogą obowiązywać inne warunki gwarancji.

5. UTRATA GWARANCJI.

Nieprawidłowe korzystanie, zaniedbanie, wprowadzanie w Blenderze zmian, narażanie na nietypowe lub ekstremalne warunki oraz postępowanie niezgodne z instrukcjami obsługi zawartymi w niniejszej instrukcji spowoduje unieważnienie gwarancji.

Gwarancja traci ważność również wtedy, gdy naprawy Blendera lub dowolnego jego podzespołu zostaną przeprowadzone przez podmiot inny niż firma Vitamix lub dostawca usług upoważniony przez firmę Vitamix, a także jeśli dowolny podzespół Blendera objęty niniejszą gwarancją będzie używany wraz z podstawą wyposażoną w silnik lub pojemnikiem, które nie zostały zatwierdzone przez firmę Vitamix.

6. JAK UZYSKAĆ AUTORYZACJĘ ZWROTU W RAMACH NINIEJSZEJ GWARANCJI.

Jeśli zajdzie konieczność serwisowania lub naprawy urządzenia, należy się skontaktować z działem obsługi klienta firmy Vitamix, dzwoniąc pod numer 0800 587 0019 lub 1 440 235 4840. W przypadku blenderów, które nie zostały zarejestrowane w witrynie firmy Vitamix, konieczne będzie podanie daty oraz dowodu zakupu. Nabywca Blendera objętego niniejszą gwarancją otrzyma numer autoryzacji zwrotu, aktualne wytyczne dotyczące transportu oraz opłaconą z góry etykietę zwrotną. Firma Vitamix pokryje koszty standardowej przesyłki Blendera w celu wykonania wynikających z gwarancji prac serwisowych i naprawczych oraz zwrotu Blendera do nabywcy po jego wymianie lub zakończeniu naprawy. Koszty przesyłki innej niż standardowa są pokrywane przez nabywcę.

W Stanach Zjednoczonych i Kanadzie postanowienia niniejszej gwarancji obowiązują bezpośrednio firmę Vita-Mix Corporation.

Stany Zjednoczone

Vita-Mix Corporation
8615 Usher Road
Cleveland, Ohio 44138-2199
+1 800 848 2649
service@vitamix.com

Kanada

Vita-Mix Corporation
200-1701 Shepherd Street East
Windsor, Ontario N8Y 4Y5
+1 800 848 2649
service@vitamix.com

Uznaje się, że nabywca przyjmuje zwrócony produkt „w stanie w jakim się znajduje”, chyba że poinformuje firmę Vitamix o wszelkich problemach, w tym uszkodzeniu podczas transportu, w ciągu 48 godzin od czasu dostarczenia.

MIĘDZYNARODOWE DANE KONTAKTOWE

<p>EUROPA</p> <p>BELGIA Dalcq SA 86 Rue de Hainaut 6180 Courcelles Belgia Tel.: +32 (O) 19 63 38 33 www.theblender.be</p> <p>BOŚNIA I HERCEGOWINA Enzita d.o.o. Pave Radana br. 15 Banja Luka, 78000 Bośnia i Hercegowina Tel.: +387 (O) 66 117 188 www.Enzita.ba info@enzita.ba</p> <p>BULGARIA Enzita EOOD Simeonovsko shose 33 Sofia, 1000 Bułgaria Tel.: +389 (O) 76 487 171 www.Enzita.bg info@enzita.bg</p> <p>CHORWACJA Enzita d.o.o. Avenija Dubrovnik 15 Zagrebački velesajam (Kineski paviljon) Zagreb, 10020 Chorwacja Tel.: +385 (O) 99 81 59 050 www.Enzita.hr info@enzita.hr</p> <p>CZECHY Traminal s.r.o. Kaprova 42/14 11000 Praha 1 Czechy Tel.: + 420.773.753.333 www.atranet.cz</p> <p>DANIA High on Life ApS Bakkelyvej 2 8680 Ry Dania Tel.: (+45) 42 78 32 76 info@highonlife.dk</p> <p>FRANCJA Wismer S.A. Zone Inova 3000 - allée n°5 88150 Thaon les Vosges Francja Tel.: +33.(O)3.29.82.27.71 www.wismerfr</p>	<p>FINLANDIA Primulator Oy Työpajankatu 10A FI- 00580 Helsinki Finlandia Tel.: (+358) 972.60622 www.theblender.fi</p> <p>WŁOCHY KUNZI S.p.A. Via L. Ariosto, 19 - I - 20091 Bresso (MI) Włochy Tel.: (+39) 02.61.45.16.1 Fax: (+39) 02.66.500.55.3 www.kunzi.it info@kunzi.it</p> <p>EUROPA WSCHODNIA Hollaender Elektro GmbH & Co.KG Flinschstrasse 35, 60388 Frankfurt Niemcy Tel.: +49 69 4990131 gmbh@hollaender- elektro.de</p> <p>ISLANDIA Kaelitaekni Ltd. Rauðagerði 25 108 Reykjavik Islandia Tel.: (+49) 89.864987.0 www.cooltech.is</p> <p>LITWA Zaliavalgis.lt Dovanu stotele UAB Pamenkalnio g. 1 01116 Vilnius, Litwa Tel.: (+370) 52611011 Tel.: (+370) 61562740 www.zaliavalgis.lt info@zaliavalgis.lt</p> <p>LUKSEMBURG Dalcq SA 86 Rue de Hainaut 6180 Courcelles Belgia Tel.: +32 (O) 19 63 38 33 www.theblender.be</p> <p>MACEDONIA Nutri Vita Mile Pop Jordanov 23a/51000 Skopje Macedonia Tel.: (+389) 70.272.072 www.vitamix.mk</p>	<p>CZARNOGÓRA Enzita d.o.o. Podgorica, 1000 Czarnogóra Tel.: +381 (O) 65 21 550 65 www.Enzita.me info@enzita.me</p> <p>HOLANDIA MultiBrands Marketing & Sales BV Heereweg 337-A 2161 BL Sassenheim Holandia Tel.: +31 (O) 252 241240 Fax: +31 (O) 252 241244 info@multibrands.nl</p> <p>NORWEGIA Lindenbaum Agenturer AB Hardemogatan 7 S-124 67 Bandhagen Szwecja Tel.: +(46) 857.034.777 www.theblender.se info@theblender.se</p> <p>POLSKA Logo S.C. Ul. Kraszowicka 81 58-100 Swidnica Polska Tel.: (+48) 71735 66 60 www.bestblender.pl info@bestblender.pl</p> <p>RUMUNIA Quark S.R.L. Str. Mizil 2B, Sector 3032265 Bucharest Rumunia Tel.: (+40) 21 345 1725 www.BeOrganic.ro office@quark.com.ro</p> <p>SERBIA Enzita d.o.o. Leposave Vujošević 11/14 Beograd, 11000 Serbia Tel.: +381 (O) 65 21 550 65 www.Enzita.rs info@enzita.rs</p> <p>HISZPANIA CONASI Carlos V n°4 Bajos 23680 Alcalá la Real (Jaén) Hiszpania Tel.: (+34) 953 10 25 60 www.conasi.eu info@conasi.eu</p>	<p>SŁOWACJA Settour Slovakia spol. s r.o. Lazaretská 29 811 09 Bratislava Słowacja Tel.: +421.2.52932868-9 amatko@settour.sk</p> <p>SZWECJA Lindenbaum Agenturer AB Hardemogatan 7 S-124 67 Bandhagen Szwecja Tel.: (+46) 08-570 347 77 www.theblender.se</p> <p>NIEMCY, AUSTRIA, SZWAJCARIA Vita-Mix GmbH Kurfuerstendamm 21 10719 Berlin Niemcy Tel.: (+49) 800 8482 6491 www.vitamix.de</p> <p>NIEMCY Keimling Naturkost GmbH Zum Fruchthof 7a 21614 Buxtehude Niemcy Tel.: (+49) 4161.51.160 www.keimling.de</p> <p>AUSTRIA Hollaender Elektro GmbH & Co.KG Flinschstrasse 35, 60388 Frankfurt Niemcy Tel.: +49 69 4990131 gmbh@hollaender-elektro. de</p> <p>SZWAJCARIA Keimling Naturkost Fürstenlandstrasse 96 9014 St. Gallen Szwajcaria Tel.: 0800 534 654 www.keimling.ch</p> <p>WIELKA BRYTANIA I IRLANDIA Vita-Mix Europe LTD Regus Woburn Place 16 Upper Woburn Place Office number 318 London WC1H 0AF Tel.: (+44) 0800 587 0019 www.vitamix.co.uk</p>	<p>AFRYKA I BLISKI WSCHÓD</p> <p>RPA CONGLOMUS CC T/A HEALTHMAKERS 9 Hoog Street Utrecht ZA Tel.: +(27) 34 331 4824 www.healthmakers.co.za sales@healthmakers.co.za</p> <p>IZRAEL New Horizon Maskit 27 Herzlia 46733 Izrael Tel.: (+972) 9.9576422 Tel.: (+972) 1.700.70.2009 www.newhorizon.co.il</p> <p>BAHRAJN, KUWEJT, OMAN, KATAR I ARABIA SAUDYJSKA 4Homes FZCO PO Box 61379, Dubai ZEA Tel.: +971 4 3807611 Fax: +971 4 387612 4homes@4homes.ae www.tavolashop.com</p> <p>ZJEDNOCZONE EMIRATY ARABSKIE Vitality General Trading LLC PO Box 73265 Dubai Zjednoczone Emiraty Arabskie Tel.: +971 (O) 561089662 www.vitality.ae info@vitality.ae 4Homes FZCO PO Box 61379, Dubai ZEA Tel.: +971 4 3807611 Fax: +971 4 387612 4homes@4homes.ae www.tavolashop.com</p> <p>AZJA I PACYFIK</p> <p>AUSTRALIA I NOWA ZELANDIA Vitamix ANZ Pty Limited 167 King St Newcastle NSW2300 Australia Tel.: 1-800-766437 (AUS) Tel.: 050-853-0697 (NZ) www.vitamix.com.au www.vitamix.co.nz</p>	<p>CHINY Hunan Covinda Robotic Technology Co., Ltd 348W Tongzipo Road, Changsha High-tech Development Zone, Hunan, China Tel.: 400-660-8885 vitamix-FAQ@covinda.com</p> <p>HONGKONG Total Nutrition Center Ltd. Room 901-902 9/F Kingdom Power Commercial Building 32-36 Des Voeux Road West Hongkong Tel.: (+852) 2881.8270</p>
--	---	---	---	---	--

A2300i ve A2500i YÜKSEK PERFORMANSLI BLENDERLAR

Ascent Serisi

VM0195D VM0195A

 Bazı modeller her ülkede kullanılamayabilir

TEKNİK ÖZELLİKLER

Voltaj:	220-240 V	Yükseklik (gövdedeki 2 litrelik hazne ile): 43,2 cm
Frekans:	50 - 60 Hz	Genişlik: 20,3 cm
Watt:	1200-1400 W	Derinlik: 28 cm

- Bluetooth İletim Frekans Bandı = 2402-480 MHz/Maksimum Radyo Frekans Gücü = 0,001 W
- Yakın Alan İletişimi Çalışma Frekansı = 13,56 MHz
- İşbu belge ile, Vita-Mix Manufacturing Corporation şirketi bu ürünün 2014/53/AB Direktifi ile uyumlu olduğunu beyan eder. AB uygunluk bildiriminin tam metni aşağıdaki internet adresinde bulunmaktadır:

<https://www.vitamix.com/Corporate-Information/Corporate-Policies/EU-Declaration-of-Conformity>











<https://www.vitamix.co.uk/Corporate-Information/Corporate-Policies/EU-Declaration-of-Conformity>



<https://www.vitamix.de/Informationen-zum-Unternehmen/Unternehmensgrundsätze/EU-Declaration-of-Conformity>

DİKKAT

 Uyumluluktan sorumlu kişi tarafından açıkça onaylanmamış değişiklikler, kullanıcının bu ekipmanı çalışma yetkisini geçersiz kılabilir.

SEMBOLLER

	Uyarı ve Dikkat
	Hareketli parçalara KESİNLİKLE dokunmayın. Ellerinizi ve mutfak gereçlerini haznenin dışında tutun
	Elektrik Çarpması Tehlikesi
	Sıcak sıvılar karıştırıldığında yüksek sıcaklık oluşur
	Blenderi kullanmadığınız zaman ve blenderi temizlemeden, aksesuarları değiştirmeden veya blender çalışırken hareket eden parçalara dokunmadan önce fişi prizden çıkarın
	Blenderi, kapak ve kapak tapası yerindeyken çalıştırın
	Kullanıcı kılavuzunu okuyun ve anlayın
	Suya BATIRMAYIN
	Parçalar, uzun süre kullanımdan sonra ısınır. MOTOR GÖVDESİNDEKİ GEÇME ANAHTARA veya bıçak tabanındaki geçme kamasına dokunmayın
	Malzemeleri ısıtmak veya sıcak sıvıları karıştırmak için 600 mililitrelik kaba ya da 240 mililitrelik kaseyi KULLANMAYIN.
	Hasarı veya fiziksel yaralanmaları önlemek için kapları (bıçak tabanı dahil) mikrodalga fırında KULLANMAYIN.

I/O	Açma/Kapatma
	Başlatma/Durdurma
	Anlık Çalıştırma
Program Sembolleri (Vitamix Tarifleriyle uyumludur) - Not: Ascent A2300i, program içermez	
	Meyve Püreleri
	Buzlu Tatlılar
	Çorba

 **Vitamix**

İlham Verici

vitamix.com

GÜVENLİ KULLANIM İÇİN ÖNEMLİ TALİMATLAR



UYARI: Vitamix® blenderinizi kullanırken ciddi yaralanma riskini önlemek için aşağıdakileri içeren temel güvenlik önlemlerini uygulayın. BLENDERİ ÇALIŞTIRMADAN ÖNCE TÜM TALİMATLARI, ÖNLEMLERİ VE UYARILARI OKUYUN.

1. Tüm talimatları okuyun.
2. Blenderi kullanım amacı dışında farklı şekillerde kullanmayın.
3. Düşük düzeyde fiziksel, duyuşal veya zihinsel kapasiteye sahip ya da deneyim ve tecrübe sahibi olmayan kişiler veya çocuklar tarafından ya da bunların yanında kullanılmamalıdır. Blender çocuklar veya kısıtlı kişiler tarafından ya da onların yakınında kullanılırsa çok dikkatli olunmalıdır. Çocukların blender cihazıyla oynamadıkları kontrol edilmelidir.
4. UYARI: Yanlışlıkla çalışmayı önlemek için kullanmadığınızda, parçaları takarken ya da çıkarırken ve temizlemeden önce cihazın fişini prizden çekin.
5. DİKKAT: Termal devre kesicinin yanlışlıkla sıfırlanması nedeniyle oluşabilecek tehlikeleri önlemek için bu blendera zamanlayıcı gibi harici bir anahtarlama cihazıyla güç verilmemeli veya blender şebeke tarafından düzenli olarak açılıp kapatılan bir devreye bağlanmamalıdır.
6. Elektrik çarpması riskine karşı korunmak için blender gövdesini su veya diğer sıvılara sokmayın.
7. Kabloyu prize takmadan önce blenderin her zaman KAPALI konumda olduğunu kontrol edin. Bağlantıyı kesmek için blenderi KAPATIN, ardından fişi prizden çıkarın.
8. Kontrol panelindeki ışıklı simgeler ve sayılar çalıştırmaya hazır olduğunu gösterir. Dokunmatik ekrana yanlışlıkla temas etmekten kaçının.
9. Hareketli parçalara dokunmaktan kaçının.
10. Blenderi; hasarlı bir kabloyla veya fişle ya da blender arızalandıktan, düşürüldükten veya herhangi bir hasar gördükten sonra çalıştırmayın. İnceleme, onarım, değiştirme ya da ayarlama için 1.800.848.2649 veya 1.440.235.4840 numaralı telefonla Vitamix Müşteri Hizmetlerini arayın ya da service@vitamix.com adresine e-posta gönderin. ABD veya Kanada dışından satın aldıysanız bölgenizdeki Vitamix bayinizle irtibata geçin.
11. Mutfağınza GFİ devre kesicileri takılmış olabilir. Bunları, lavaboların yakınındaki prizlerde bulabilirsiniz. Blender çalışmazsa blenderin fişini prizden çıkarın. Elektrik prizini veya devre kesiciyi sıfırlayın. Devre kesici çalışmaya devam ederse blenderin fişini prizden çıkarın. Blenderi tekrar kullanmaya çalışmadan önce 24 saat bekleyin. Sorun devam ederse Vitamix Müşteri Hizmetleriyle irtibata geçin.
12. Orijinal ve onaylı Vitamix parçaları olmayan parça veya parçaların kullanılması da dahil olmak üzere blenderin herhangi bir parçasının değiştirilmesi, yangına, elektrik çarpmasına ya da yaralanmalara yol açabilir ve garantinizi geçersiz kılar.
13. Konserveler kavanozları da dahil olmak üzere Vitamix'in bu blender ile satılması için açık bir izin vermediği ya da satmadığı ek parçaların kullanımı yangına, elektrik çarpmasına veya yaralanmaya neden olabilir. Cihazı bu şekilde kullanırsanız garantinizi geçersiz kılar.
14. Dış mekanlarda kullanmayın.
15. Kablonun masa veya tezgahın kenarından sarkmasına izin vermeyin.
16. Sıcak gazlı ya da elektrikli ocağın üzerine veya yakınına ya da ısıtılmış bir fırının içine veya üzerine motor gövdesini veya haznesini yerleştirmeyin.
17. Ciddi yaralanmalara maruz kalma veya blendera zarar verme riskini azaltmak için karıştırma sırasında ellerinizi ve mutfak gereçlerini haznenin dışında tutun. Kauçuk bir kazıyıcı veya spatula kullanabilirsiniz, ancak bunları blender cihazının çalışmadığı anda kullanmanız gerekir.
18. Verilen bir iticinin, ancak kapağı ana parçası yerinde ise kullanılması gerekir.
19. Bıçaklar keskindir. Herhangi bir yaralanmayı önlemek için haznedeki bıçak düzenine çok dikkat ederek temizleyin. Yaralanma riskini azaltmak için bıçak tertibatını kesinlikle Vitamix haznesine takılmamış motor gövdesi üzerine koymayın.
20. Keskin kesme bıçaklarını kullanırken, hazneyi boşaltırken ve temizlik sırasında dikkatli olunması gerekir.
21. Kaşık, çatal, bıçak veya kapak tapası gibi yabancı maddeleri hazne içerisine bırakmayın; bu durum blenderi çalıştırırken bıçağın ve diğer bileşenlerin hasar görmesine ve yaralanmaya sebep olabilir.
22. Ürünü hasarlı bıçaklarla çalıştırmayı kesinlikle denemeyin.
23. Sabitleme yüzeyi çıkarıldığında cihazı çalıştırmayı denemeyin.
24. Blenderi her zaman kapak ve kapak tapası sıkıca yerindeyken çalıştırın. Malzemeleri eklemek ve iticiyi kullanmak için kapak tapasını çıkarın.
25. Bıçaklar dönerken kapağı ÇIKARMAYIN. Malzemeleri eklemek ve iticiyi kullanmak için kapak tapasını çıkarın. Çalışma sırasında kapak çıkarılırsa motor gövdesi durur ve kapakla kapak tapası hazne üzerinde durana kadar çalışmaz.
26. Kapak kilitleme mekanizmasını iptal ETMEYİN.
27. Kapak ve haznenin hasar görmesi nedeniyle yaralanma riskini önlemek için 1,89 litrelik hazneyi, 600 ml'lik kabı veya 240 ml'lik kaseyi işaretli maksimum kapasitenin üzerinde doldurmayın.

28. 2 litrelik (Büyük) haznede sıcak sıvıları veya malzemeleri karıştırırken dikkatli olun; püskürme veya buhar sızıntısı yanıklara neden olabilir. Her zaman en düşük hız ayarında, değişken hız 1'de çalışmaya başlayın. Olası yangınların önüne geçmek için ellerinizi ve cildin diğer açık kısımlarını kapak ağzından uzakta tutun.
29. Malzemeleri ısıtmak veya sıcak sıvıları karıştırmak için 600 ya da 240 mililitrelik kabı KULLANMAYIN. Isıtılan malzemeler veya sıcak sıvılar, dahili bir basınç oluşturarak kabın patlamasına ve yaralanmalara neden olabilir.
30. Bir kap ve bıçak tabanıyla karıştırırken makinenizi kesintisiz olarak 75 saniyeden uzun bir süre KULLANMAYIN.
31. Kap ısınmaya başlarsa ya da buhar veya gaz çıkışı başlamışsa malzemeleri karıştırmayı hemen durdurun ve blenderi kapatın ya da prizden çıkarın. Bıçak tabanını çıkarmadan önce kabın ve malzemelerin oda sıcaklığına gelene kadar soğumasını bekleyin.
32. Mikrodalgadaki kapları (bıçak tabanı veya kapakları dahil) kullanmayın.
33. Fındık ezmesi veya yağ gibi yiyecekler hazırlarken, karışım haznede dönmeye başladıkten sonra bir dakikadan fazla çalıştırmayın. Daha uzun süre çalıştırılması aşırı ısınmaya sebep olabilir.
34. Çalıştırmadan önce geçme frezesinin geçme anahtarına takılmasını sağlamak için haznenin veya kabın ve bıçak tabanının, sabitleme yüzeyiyle aynı hizada olduğundan emin olun.
35. Karıştırmadan önce bıçak tabanındaki sızdırmazlık elemanını kullanmayı ve kabı bıçak tabanına yeterli kadar tutturmayı unutmayın.
36. Bıçak tabanını, kabı takmadan motor gövdesine yerleştirmeyin.
37. Güç dalgalanması olduğunda blender sıfırlanır ve sayaç "O" a gelir. Hedeflendiği gibi kullanılması halinde, tehlikeleri önlemek için blenderin normal davranışı böyledir. Zamanlayıcı yalnızca kullanıcı için referans olması içindir ve blenderin çalışması için gerekli bir işlev olarak kabul edilmez.

BU TALİMATLARI SAKLAYIN

⚠ UYARI		
	Yaralanmaları Önlemek için. Bu makineyi kullanmadan önce kullanıcı kılavuzunu okuyun ve anlayın.	

GÜVENLİ KULLANIMA YÖNELİK ÖNEMLİ TALİMATLAR

Bu ürün YALNIZCA EVDE KULLANIMA yöneliktir ve ticari amaçla kullanım için tasarlanmamıştır.

Çalışırken Vitamix blender cihazının başından ayrılmayın.

Parçaların onarımı, bakıma alınması veya değiştirilmesi Vitamix ya da yetkili Vitamix servis temsilcisi tarafından gerçekleştirilmelidir.

BİLDİRİM: ÖNEMLİ TEDBİRLERİN VE GÜVENLİ KULLANIMA YÖNELİK ÖNEMLİ TALİMATLARIN UYGULANMAMASI, VİTAMİX BLENDERİNİZİN HATALI BİR ŞEKİLDE KULLANILDIĞI ANLAMINA GELİR, GARANTİNİZİ GEÇERSİZ KILABİLİR VE CİDDİ YARALANMALARA NEDEN OLABİLİR.

⚠ UYARI		
	Elektrik Çarpması Tehlikesi. YALNIZCA topraklanmış priz kullanın. TOPRAKLAMA BAĞLANTISINI KALDIRMAYIN. ADAPTÖR KULLANMAYIN. UZATMA KABLOSU KULLANMAYIN. Motor gövdesini temizlemeden önce veya kullanımda değilkten her zaman fişi prizden çıkarın. Motor gövdesini suya veya diğer sıvılara batırmayın. Talimatlara uyulmaması ölümlü veya elektrik çarpmasıyla sonuçlanabilir.	

Teknoloji - Blender, hazneler ve kaplar kablosuz teknolojiyle iletişim kurar. Her hazne, gövdede boyutuna ve işlevine göre en iyi performansı sağlayacak şekilde çalışmaya programlanmıştır.

Eski Vitamix Hazneleri - Eski Vitamix hazneleri, Ascent blender gövdenizle çalışmayacaktır. Eski makineler, Vitamix C Serisi, G Serisi ve S Serisidir. Vitamix ürünleri hakkında daha fazla bilgi için vitamix.com adresine gidin.

Açma/Kapama (I/O) Düğmesi - Açma/Kapama düğmesi (I/O), gövdenin sağ tarafında bulunur. Açma/Kapama anahtarı, makineye giden gücü kontrol eder.

Uyku Modu - Blender, kontrol paneli 60 saniye boyunca kullanılmazsa uyku moduna geçecektir. Ekran kararacaktır. Uyku modundan çıkmak için değişken hız kadranını bir sonraki karıştırma işleminde kullanmak istediğiniz hıza veya programa çevirin.

Hazne Algılama - Kapağın takılı olduğu bir hazne blender gövdesinde değilse kontrol panelinde üç çizgi (- - -) görünecektir. Kapaklı hazne yerleştirildiğinde, ekranda 0:00 görünecektir. Blender, bir hazne yerleştirmeden ve kapak takılı olmadan çalışmayacaktır.

Başlat/Durdur (▶|◻) - Başlat/Durdur (▶|◻) düğmesine basarak blenderi istediğiniz zaman durdurun.

Değişken Hız Kadranı - Değişken Hız Kadranı, Değişken 1 (en yavaş) ile 10 (en hızlı) arasında manuel olarak geçmiş yapmanızı sağlar.

Anlık Çalıştırma (↻) - Bıçaklar, bu düğmeye basıldığında kontrol panelinde görüntülenen hızda dönecektir.

Ekran - Zamanlayıcı, değişken hız kullanılırken Başlat/Durdur düğmesine basılana kadar saymaya devam edecektir. Her hazne, belirli bir maksimum çalışma süresiyle programlanmıştır. Blender, maksimum çalışma süresi dolduktan sonra otomatik olarak kapanacaktır.

Programlar - Simgeler, Vitamix tariflerinde listelenmiştir. Blender, programın sonunda otomatik olarak duracaktır. Programlar, herhangi bir zamanda Başlat/Durdur düğmesine basılarak durdurulabilir. Program süreleri, zamanlayıcı işleviyle ayarlanamaz. Programın ortasında Başlat/Durdur düğmesine basılırsa makine duracak ve program süresi ekranda çalışma süresi başına sıfırlanacaktır. Kadran Bekleme (⏸) moduna gelirse, ekranda 0:00 görünecektir.

Meyve Püreleri (🍌) Buzlu Tatlılar (🍦) Çorbalar (🍲)

Hata Kodları - Ekranda bir hata kodu görürseniz, ekranda hata kodundan sonra gelen sayıları not edin. Sorunla ilgili yardım almak için Vitamix Müşteri Hizmetlerini veya distribütörünüzü arayın.

Motor - Motor, kendini aşırı ısınmadan koruyacak şekilde tasarlanmıştır. Blender hemen çalışmazsa üniteyi prize taktığınızdan ve Açma/Kapama düğmesinin Açık olduğundan emin olun. Motor aşırı ısınmışsa motorun 20-45 dakika soğumasını bekleyin.

Blenderinizin "aşırı yüklenmesini" önlemek için ipuçları:

- Blenderi kullanmayı öğrenirken yalnızca Vitamix tariflerini hazırlayın.
- Tarifleri, önerilenden daha düşük hızlarda karıştırmayın.
- Tarifleri, önerilenden daha yüksek hızlarda karıştırmayın.
- Tarifleri, önerilenden daha uzun süre karıştırmayın.
- Daha kalın karışımlar hazırlamak ve malzemelerin bıçaklardan geçmesini sağlamak için iticinizi kullanın.

İtici -Kapaklar ve iticiler farklı hazne stillerinde, tiplerinde ve boyutlarında kullanılamaz. Blenderinizla birlikte verilen iticiyi kullanın. İtici kullanılırken, hazne üçte ikisinden fazla doldurulmalıdır. Aşırı ısınmayı önlemek için iticiyi kesintisiz 30 saniyeden fazla KULLANMAYIN.

Açma/Kapama
Düğmesi

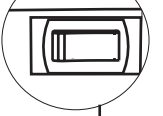

A2500i Kontrol Paneli



Değişken Hız
Kadranı ve
Programlar

PARÇALAR VE ÖZELLİKLERİ

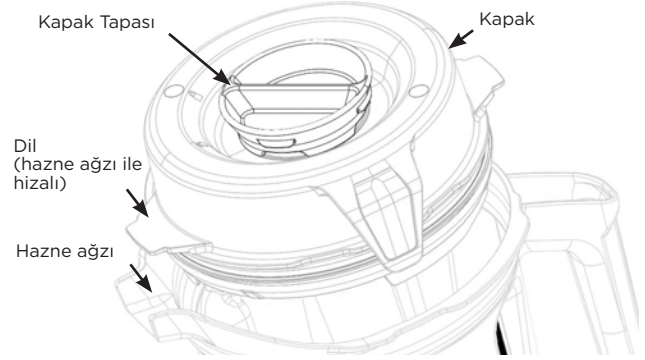
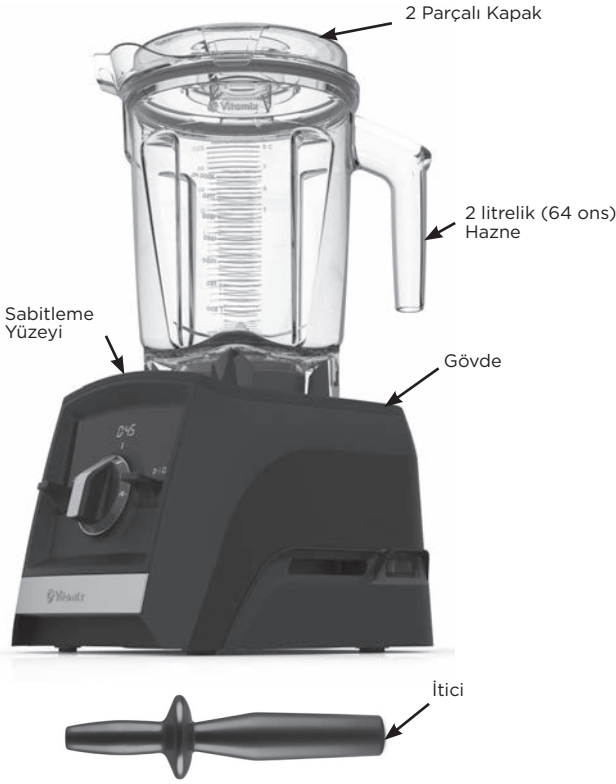

Hazne, Kapak, Kapak Tapası ve İtici

⚠ DİKKAT



Dönen Bıçaklar Hasara Yol Açabilir.

Kapaklar ve iticiler farklı hazne stillerinde, tiplerinde ve boyutlarında değiştirilemez. Blenderınızla birlikte verilen iticiyi kullanın.

- Blenderı çalıştırırken her zaman kapağı ve kapak tapasını kullanın.
- Kapağın yerine sağlam bir şekilde kilitletiğinden emin olmadan blenderı kesinlikle çalıştırmayın.
- Kapak tapası, ölçüm kabı olarak kullanılacak şekilde işaretlenmiştir.
- Kapak tapasını, kapak tapası açıklığından takın. Tapayı saat yönünde çevirerek yerine oturtun. Çıkarmak için saat yönünün tersine çevirip kaldırın.
- İticiyi kullanmak veya malzemeleri eklemek için kapak tapasını çıkarın.
- Eski Vitamix hazneleri (C, G ve S Serisi), Ascent blender gövdesinde çalışmayacaktır.

Aksesuarlar

Yaratıcı tarifler oluşturmanızı sağlayacak aksesuarlar mevcuttur. Ürün çözümlerini görmek ve ilham almak için vitamix.com adresini ziyaret edin.

⚠ UYARI



Malzemeleri ısıtmak veya sıcak sıvıları karıştırmak için 600 mililitrelik kabı ya da 240 mililitrelik kaseyi KULLANMAYIN. Isıtılan malzemeler veya sıcak sıvılar, dahili bir basınç oluşturarak kabın patlamasına ve yaralanmalara neden olabilir.

Bir kap veya kase ve bıçak tabanıyla karıştırırken makinенizi kesintisiz olarak 75 saniyeden uzun bir süre KULLANMAYIN.

Kap ısınmaya başlarsa ya da buhar veya gaz çıkışı başlamışsa malzemeleri karıştırmayı hemen durdurun ve blenderı kapatın ya da prizden çıkarın. Bıçak tabanını çıkarmadan önce kabın ve malzemelerin oda sıcaklığına gelene kadar soğumasını bekleyin.

Parçalar, uzun süre kullanımdan sonra ısınır.

MOTOR GÖVDESİNDEKİ geçme anahtara veya bıçak tabanındaki geçme kamasına dokunmayın.

Hasarı veya fiziksel yaralanmaları önlemek için kapları (bıçak tabanı dahil) mikrodalga fırında KULLANMAYIN.



Not: Burada bahsedilen kaplar, Ascent Blenderlarının isteğe bağlı aksesuarlarıdır. Daha fazla bilgi için lütfen www.vitamix.com adresini ziyaret edin.

⚠ UYARI



Olası Yanıklardan Kaçınmak için Büyük Haznede Sıcak Sıvılar Hazırlarken Asla 1'in Üzerinde Hızlarda Başlatmayın.

Buhar sızıntısı, sıçramalar veya malzemeler yanıklara neden olabilir. Her zaman Değişken 1 ayarında çalıştırıp yavaş yavaş 10'a kadar yükseltin.

Malzemeleri ısıtmak veya sıcak sıvıları karıştırmak için 600 mililitrelik kabı ya da 240 mililitrelik kaseyi KULLANMAYIN. Isıtılan malzemeler veya sıcak sıvılar, dahili bir basınç oluşturarak kabın patlamasına ve yaralanmalara neden olabilir.

Bir kap ve bıçak tabanıyla karıştırırken makinenizi kesintisiz olarak 75 saniyeden uzun bir süre KULLANMAYIN.

Kap ısınmaya başlarsa ya da buhar veya gaz çıkışı başlamışsa malzemeleri karıştırmayı hemen durdurun ve blenderı kapatın ya da prizden çıkarın. Bıçak tabanını çıkarmadan önce kabın ve malzemelerin oda sıcaklığına gelene kadar soğumasını bekleyin.

Parçalar, uzun süre kullanımdan sonra ısınır.

MOTOR GÖVDESİNDEKİ geçme anahtarına veya bıçak tabanındaki geçme kamasına dokunmayın.

Hasarı veya fiziksel yaralanmaları önlemek için kapları (bıçak tabanı dahil) mikrodalga fırında KULLANMAYIN.



ÖNEMLİ! Makine çalışırken Büyük Haznede her zaman kapağı ve kapak tapasını kullanın. Kapağın ve kapak tapasının yerine sağlam bir şekilde kilitletiğinden emin olmadan blenderı kesinlikle çalıştırmayın. Karıştırma işleminden sonra, kapağı veya hazneyi/kabı blender gövdesinden çıkarmak için bıçakların tamamen durmasını bekleyin.

1. Açma/Kapama düğmesi, gövdenin sağ tarafındadır. Açma/Kapama düğmesini Açık (I) konumuna getirin. Blender açıldıktan sonra, bu --- sembolü, blender gövdesinde bir hazne olmadığında kontrol panelinde gösterilecektir.
2. Haznenizi tarifinize veya aşağıdaki doldurma sırasına göre doldurun.

Büyük Hazneler

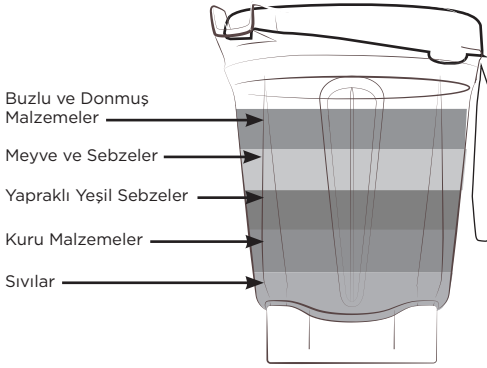

Not: Malzemeler kaba büyük haznelerdeki sıranın tersiyle doldurulur.

Sıcak sıvıları 600 ml'lik kaplarda veya 240 ml kasede KARIŞTIRMAYIN!

600 mililitre Kap

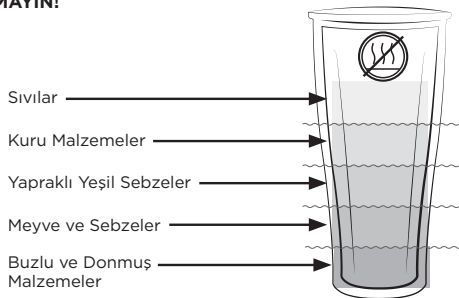

3. Aşağıdakilerden birini uygulayın:

- Büyük Hazneler - Kapağı hazneye takın. Doğru kapak hizası ve sızdırmazlık sağlamak için kapaktaki dili hazne ağızıyla hizalayın. İki tırnak haznenin ağızına oturana dek kapağı aşağı doğru itin. Kapak tapasını takın. Kapak tapasını kilitlemek için saat yönünde çevirin.

- Kaplar - Başlamak için, bıçak tabanının alt oluşuna bir sızdırmazlık elemanı koyun. Sızdırmazlık elemanının oluşun çevresine sıkıca ve düzgün şekilde oturması gerekir. Bıçak tabanındaki iki oku bulun. Bıçak tabanını, kaba saat yönünde ve okların kapta işaretlenen aralıkta hizalanacağı şekilde takın. Aşırı SIKMAYIN.

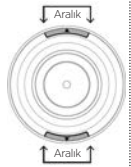

4. Hazneyi (veya kabı ve bıçak tabanını) blender tabanına yerleştirin. Hazne/kap algılandığında ve blender çalışmak için hazır olduğunda Değişken Hız 1 gösterilecektir.

5. Aşağıdakilerden birini uygulayın:

- Değişken hızı kullanmak için:
 - a. Kontrol panelinde Değişken Hız 1 görünene dek değişken hız kadranını saat yönünün tersine çevirin.
 - b. Karıştırma süresi ayarlamak için kontrollerdeki +/- simgelerini kullanın.
 - c. Başlat/Durdur düğmesine basın. Bıçaklar dönmeye başlayacak ve zamanlayıcı karıştırma yapılan dakika ve saniye sayısını sayacaktır.
 - d. Bıçakların hızını artırmak veya azaltmak için Değişken Hız Kadranını karıştırma döngüsü sırasında 1 ile 10 arasında çevirin.
 - e. Karıştırma sonunda, Değişken Hız Kadranını saat yönünün tersine Bekleme (⏸) moduna getirin. Başlat/Durdur düğmesine basın.
- Programları kullanmak için:

Not: Çorba programı, kaplarla birlikte kullanılamaz. Kap veya kasede sıcak sıvı KARIŞTIRMAYIN.

- a. İsteddiğiniz programın simgesine basın. (Kontrol panelinde, varsayılan program süresi ve değişken hız ayarı görüntülenecektir).
- b. Programı başlatmak için Başlat/Durdur düğmesine basın. (Blender, programın sonunda otomatik olarak duracaktır.) Programı durdurmak için istediğiniz zaman Başlat/Durdur düğmesine basın.

6. Karışım dönmemeye başlarsa:

- Büyük Hazneler - Kapak tapasından iticiyi takın ve "havasını çıkana" kadar karıştırın. Bu işlem işe yaramazsa Açma/Kapatma düğmesine basarak motoru durdurun. Hazneyi blender gövdesinden çıkarın ve bıçaklardan hava kabarcığını çıkarmak için kauçuk bir spatula kullanın. Gerekirse sıvı ekleyin. Kapağı ve kapak tapasını değiştirin. Hazneyi blender gövdesine geri takın ve karıştırmaya devam edin.
- Kaplar/Kaseler - Motoru durdurmak için Başlat/Durdur düğmesine basın. Bıçaklar dönmeyi bırakana dek bekleyin. Kabı ve bıçak tabanını blender gövdesinden çıkarın. Kabı ters çevirin. Bıçak tabanını kaptan çıkarın. Malzemeleri karıştırın. Gerekirse sıvı ekleyin. Bıçak tabanını tekrar takın, blender gövdesine yerleştirin ve karıştırmaya devam edin.

İLK KULLANIMINDAN ÖNCE:

- Gövdeyi sıcak suyla ıslatılmış bir bezle silin ve kuru, yumuşak bir bezle kurulayın. Hazneyi, kapları, kapakları, kapak tapasını ve iticiyi sıcak, sabunlu suyla yıkayın. Tüm parçaları durulayın. Kuru, yumuşak bir bezle kurulayın.
- Tezgah üzerinde düz, kuru ve temiz bir alanı seçin. Blenderi topraklanmış, 3 kutuplu prize takın.

Not: Vitamix hazneniz, tutucu somun ve bıçak düzeneği çıkarılmadan tamamen temizlenebilecek şekilde tasarlanmıştır. Tutucu somunu veya bıçak düzeneğini hazneden çıkarmaya ÇALIŞMAYIN. Normal Temizlik ve Sterilizasyon prosedürlerimiz ya da bir bulaşık makinesine, haznenin ve bileşenlerinin tamamen temizlenmesini sağlayacaktır. Lütfen hasar gören haznenizi kullanmayın. DERHAL Vitamix Müşteri Hizmetleriyle irtibat kurun.

Büyük Haznelerin Bakımı ve Temizliği:**Temizlemek için:**

- Hazneyi yarısına kadar sıcak suyla doldurun ve birkaç damla bulaşık deterjanı ekleyin.
- 2 parçalı kapağı tam kapalı konuma getirin.
- Hazneyi gövdeye yerleştirin.
- Başlat/Durdur düğmesine basın.
- Değişken hızı yavaşça 10'a yükseltin.
- Makineyi 30-60 saniye boyunca çalıştırın.
- Değişken Hız kadranını tekrar Değişken Te çevirin. Başlat/Durdur düğmesine basın.
- Tüm parçaları durulayıp kurulayın.

Temizlemek için: (Çamaşır Suyu) (Tam Ölçekli Hazneler)

- Yukarıdaki temizlik talimatlarını uygulayın.
- Hazneyi yarısına kadar suyla ve 1 ½ çay kaşığı sıvı çamaşır suyuyla doldurun.
- 2 parçalı kapağı tam kapalı konuma getirin.
- Hazneyi gövdeye yerleştirin.
- Başlat/Durdur düğmesine basın.
- Değişken hızı yavaşça 10'a yükseltin.
- Makineyi 30-60 saniye boyunca çalıştırın.
- Değişken Hız kadranını tekrar Değişken Te çevirin. Başlat/Durdur düğmesine basın.
- Karışımı haznede 1 ½ dakika daha bekletin.
- Çamaşır suyu karışımını boşaltın. Kabin havayla kurumasını sağlayın. Temizledikten sonra suyla durulamayın.

Temizlemek için: (Sirke) (Tam Ölçekli Hazneler)

- Yukarıdaki temizlik talimatlarını uygulayın.
- Sirkeli çözeltiyi hazırlayın: 2 litrelik hazne için 475 ml'lik sirkeyi 475 ml suda seyreltin.
- 2 parçalı kapağı tam kapalı konuma getirin.
- Hazneyi gövdeye yerleştirin.
- Başlat/Durdur düğmesine basın.
- Değişken hızı yavaşça 10'a yükseltin.
- Makineyi 30-60 saniye boyunca çalıştırın.
- Değişken Hız kadranını tekrar Değişken Te çevirin. Başlat/Durdur düğmesine basın.
- Karışımı haznede 3 dakika daha bekletin. Sirkeli çözeltinin hazneyle toplam temas süresi 5 dakika olmalıdır.
- Haznedeki sirkeli çözeltiyi, 2 parçalı kapağın iç yüzeyinden boşaltın. Temizlik prosedürünü ikinci kez uygulayın.
- Haznenin ve kapağın havayla kurumasını sağlayın. Temizledikten sonra suyla durulamayın. Gerekirse bir sonraki kullanımından hemen önce durulayın.

Kapaklar, Kapak Tapası, Sabitleme Yüzeyi ve İtici

Parçalar bulaşık makinesinde yıkanabilir. İsterseniz parçaları sıcak sabunlu suda yıkayabilirsiniz. Musluk suyuyla durulayıp kurutun.

Yerinde Temizlik: (600 ml kap veya 240 ml kase)

- Hazneyi yarısına kadar suyla doldurun ve birkaç damla bulaşık deterjanı ekleyin. SICAK SUYU KARIŞTIRMAYIN.
- Bıçak tabanının alt oluğuna bir sızdırmazlık elemanı koyun. Sızdırmazlık elemanının oluğun çevresine sıkıca ve düzgün şekilde oturması gerekir. Bıçak tabanını yerine oturana kadar saat yönünde kaba geçirin.
- Kabi ve bıçak tabanını gövde üzerine yerleştirin.
- Başlat/Durdur düğmesine basın. Değişken hızı yavaşça 10'a yükseltin.
- Makineyi 30-60 saniye boyunca çalıştırın.
- Değişken Hız kadranını tekrar Değişken Te çevirin. Başlat/Durdur düğmesine basın.
- Tüm parçaları durulayıp kurulayın.

Temizlemek için: (Çamaşır Suyu) (600 ml kap veya 240 ml kase)

- Yukarıdaki temizlik talimatlarını uygulayın.
- Hazneyi yarısına kadar suyla ve 1/2 çay kaşığı sıvı çamaşır suyuyla doldurun. SICAK SUYU KARIŞTIRMAYIN.
- Bıçak tabanının alt oluğuna bir sızdırmazlık elemanı koyun. Sızdırmazlık elemanının oluğun çevresine sıkıca ve düzgün şekilde oturması gerekir. Bıçak tabanını yerine oturana kadar saat yönünde kaba geçirin.
- Kabi ve bıçak tabanını gövde üzerine yerleştirin.
- Başlat/Durdur düğmesine basın.
- Değişken hızı yavaşça 10'a yükseltin.
- Makineyi 30-60 saniye boyunca çalıştırın.
- Değişken Hız kadranını tekrar Değişken Te çevirin. Başlat/Durdur düğmesine basın.
- Karışımı haznede 1 ½ dakika daha bekletin.
- Çamaşır suyu karışımını boşaltın. Kabin havayla kurumasını sağlayın. Temizledikten sonra suyla durulamayın.

600 ml'lik kabı veya 240 ml'lik kaseyi (minimum %5 asitlikte) sirkeyle temizlemek için:

Not: Sirkenin daha fazla asiditesi varsa en az %2,5'lik bir çözelti elde etmek için su artırılabilir. Örneğin, %10 asidite için 1 ölçek sirke ve 3 ölçek su kullanın.

- Yukarıdaki temizlik talimatlarını uygulayın.
- Hazneyi 150 mililitre su ve 150 mililitre beyaz sirkeyle (60 mililitre su ve 60 mililitre beyaz sirke) doldurun. SICAK SUYU KARIŞTIRMAYIN.
- Bıçak tabanının alt oluğuna bir sızdırmazlık elemanı koyun. Sızdırmazlık elemanının oluğun çevresine sıkıca ve düzgün şekilde oturması gerekir. Bıçak tabanını yerine oturana kadar saat yönünde kaba geçirin. Kabi ve bıçak tabanını gövde üzerine yerleştirin.
- Değişken Hız kullanma:
 - Başlat/Durdur düğmesine basın.
 - Değişken hızı yavaşça 10'a yükseltin.
 - Makineyi 60 saniye boyunca çalıştırın.
 - Değişken Hız kadranını tekrar Değişken Te çevirin. Başlat/Durdur düğmesine basın.
- Karışımı haznede 4 dakika (toplam temas süresi 5 dakika) daha bekletin.
- Sirkeli karışımı dökün. Kabin havayla kurumasını sağlayın. Temizledikten sonra suyla durulamayın.

UYARI**Yaralanma ve Hasardan Kaçınmak için.**

Yanlışlıkla çalıştırmayı önlemek için temizleme işleminden önce blenderi kapatın ve fişini prizden çıkarın.

UYARI**Elektrik Çarpması Tehlikesi.**

Blender gövdesini temizlemeden önce veya kullanımında değışken her zaman fişini prizden çıkarın.

Blender gövdesini suya veya diğer sıvılara koymayın.

Talimatlara uyulmaması ölümlü veya elektrik çarpmasıyla sonuçlanabilir.

**Blender Gövdesi**

- Blenderi kapatıp fişini prizden çıkarın.
- Dış yüzeyi, hafif yıkama sıvısı ve sıcak suyla yıkanmış nemli ve yumuşak bir bezle veya süngerle yıkayın. Blender gövdesini suya batırmayın. Daha ayrıntılı bir temizlik için sabitleme yüzeyi çıkarılabilir.
- Tüm yüzeyleri hemen kurulayın ve yumuşak bir bezle parlatın.

10 Yıllık Tam Makine Garantisi**1. ÜRÜN KAYDI.**

İnternette vitamix.com/warranty adresini ziyaret ederek ya da 0800 587 0019 veya 1.440.235.4840 numaralı telefondan Müşteri Hizmetleri Departmanımıza arayarak kaydolabilirsiniz. Satın aldığınız ürünü kaydettirmezseniz garanti haklarınız azalmaz. Ancak satın aldığınız ürünü kaydettirmeniz, Vitamix'in herhangi bir müşteri hizmetleri ihtiyacınız için daha iyi hizmet vermesini sağlayacaktır.

2. GARANTİ KAPSAMINDAN KİMLER YARARLANABİLİR?

Bu Garanti, Vitamix tarafından bu blenderin sahibine yalnızca evde kullanım için verilir. Bu Garanti, ticari olarak kullanılan, kiralanılan veya yeniden satılan ürünler için geçerli değildir. Blenderin sahibi 10 yıl içinde değişirse lütfen vitamix.com'da blenderin sahibine ilişkin bilgileri güncelleyin.

3. GARANTİ KAPSAMI

Vitamix, bu Blenderin Sahibine Blender (**bir "Blender" birlikte satın alınan motor blender gövdesi, hazneler, kapaklar ve iticilerden oluşur**) satın alındıktan sonraki 10 yıl içerisinde malzeme ve işçilik hatası ya da evde oluşan şekilde kullanıldıktan sonra oluşan normal aşınma ve eskime nedeniyle arızalanırsa iade edilen blender alındıktan sonraki 30 gün içinde arızalı Blenderi veya Blender parçasını ücretsiz olarak onaracağını garanti eder.

Vitamix kendi kanaatine göre arızalı Blenderin veya Blender parçasının onarılamayacağına karar verirse ürün sahibi tercihini önceden yazılı olarak bildirmedeği takdirde (A) Blenderi ücretsiz olarak değiştirecek veya (B) satış fiyatını ürün sahibine tam olarak iade edecektir.

4. GARANTİ KAPSAMINDA OLMAYANLAR

Bu Garanti, ticari olarak veya ev dışındaki uygulamalarda kullanılan Blenderlar için geçerli değildir. Bu Garanti, performansı etkilemeyen, renk atma, aşındırıcı madde veya temizleyici kullanmanın etkileri ya da yiyecek birikmesi gibi yüzeysel değişiklikleri kapsamaz. Bu Garanti, yalnızca Blender kullanıcı kılavuzunda bulunan talimatlar, uyarılar ve önlemlere göre kullanılır ve korunursa geçerlidir.

Hazneler: Haznede/kapta belirli otların ve baharatların karıştırılması, haznenin/kabın görünümünün bozulmasına neden olur ve bıçakların zamanından önce eskimesine yol açabilir. Kum izleri, bunun yanında kalın, kumlu ve aşındırıcı bitkiler de bıçakların zamanından önce eskimesine yol açacaktır. Bitkilerde uçucu yağlar bulunabilir. Bu, haznenin/kabın yağ tutmasına ve rengin kalıcı olarak atmasına neden olur.

Vitamix, yetkisiz bir şekilde yapılan garanti onarımlarının maliyetinden sorumlu olmaz.

ONARIM, DEĞİŞTİRME VEYA SATIN ALMA FİYATININ İADE EDİLMESİ, BU GARANTİ KAPSAMINDA SATIN ALAN KİŞİNİN TEK BAŞVURU YOLUDUR VE VİTAMİX'İN YEGANE SORUMLULUĞUDUR. HİÇBİR VİTAMİX ÇALIŞANININ VEYA TEMSİLCİSİNİN, VİTAMİX İÇİN BAĞLAYICI OLABİLECEK EK GARANTİLER VERME YA DA BU GARANTİ ÜZERİNDE DEĞİŞİKLİKLER YAPMA YETKİSİ YOKTUR. BU DOĞRULTUDA, SATIN ALAN KİŞİ VİTAMİX'İN ÇALIŞANI VEYA TEMSİLCİSİ TARAFINDAN YAPILAN EK BEYANLARA İTİMAT ETMEMELİDİR. İSTER SÖZLEŞMEYE İSTER TAZMİNATA İSTER GARANTİYE İSTER HAKSIZ MUAMELEYE (İHMAL DAHİL) İSTER KUSURSUZ SORUMLULUĞA İSTER BAŞKA BİR KOŞULA BAĞLI OLSUN, VİTAMİX HİÇBİR ŞARTLA KÂR VEYA GELİR KAYBI DAHİL OLMAK ÜZERE, ANCAK BUNLARLA SINIRLI KALMAMAK KAYDIYLA HERHANGİ BİR ÖZEL, DOLAYLI, ARIZİ VEYA BAĞLI ZARARLAR İÇİN SORUMLU OLMAZ.

Bazı eyaletler, garanti sınırlamalarına izin vermez. Böyle eyaletlerde, yukarıdaki sınırlamalar sizin için geçerli olmayabilir. ABD ve Kanada dışında, başka garantiler geçerli olabilir.

5. BU GARANTİYİ GEÇERSİZ KILAN KOŞULLAR

Blenderin kötüye kullanılması, hatalı bir şekilde kullanılması, dikkatsiz bir şekilde kullanılması, anormal veya aşırı kullanım koşullarına maruz bırakılması ya da bu kılavuzdaki talimatlara uyulmaması bu Garantiyi geçersiz kılacaktır.

Garanti, Blender veya herhangi bir Blender parçasında Vitamix veya yetkili Vitamix Hizmet Sağlayıcısı dışında biri tarafından onarım yapılırsa ya da Blender'in bu Garantide tabi olan herhangi bir parçası Vitamix tarafından açık bir şekilde izin verilmemiş bir motor gövdesi veya hazneyle birlikte kullanılırsa da geçersiz kalır.

6. BU GARANTİ KAPSAMINDA İADE İZİNİ ALMA.

Hizmete veya onarıma ihtiyacınız olursa lütfen 0800 587 0019 ya da 1 440 235 4840 numaralı telefondan Vitamix Müşteri Hizmetlerini arayın. Vitamix'e kaydettirilmemiş herhangi bir blender için satın alma tarihi ve satın alma belgesi sağlamanız istenecektir. Bu Garantide tabi olan blenderlar için size iade toplama numarası, güncel sevkiyat talimatları ve ön ödemeli iade teslim alma etiketi sağlanacaktır. Vitamix, blenderın garanti hizmeti ve onarım için iade edilmesiyle ve garanti kapsamında onarım veya değiştirme yapıldıktan sonra size geri gönderilmesiyle oluşan standart sevkiyat maliyetlerini ödeyecektir. Satın alan kişi, özel sevkiyat isteklerinin maliyetinden sorumlu olur.

ABD ve Kanada'da, bu Garanti doğrudan Vita-Mix Corporation tarafından karşılanır.

ABD

Vita-Mix Corporation
8615 Usher Road
Cleveland, Ohio 44138-2199
+1 800 848 2649
service@vitamix.com

Kanada

Vita-Mix Corporation
200-1701 Shepherd Street East
Windsor, Ontario N8Y 4Y5
+1 800 848 2649
service@vitamix.com

Teslimattan sonraki 48 saat içerisinde Vitamix'e sevkiyat hasarı dahil herhangi bir sorun bildirmeniz ürünü teslimattan sonra "olduğu gibi" kabul ettiğiniz varsayılacaktır.

ULUSLARARASI İLETİŞİM BİLGİLERİ

<p>AVRUPA</p> <p>BELÇİKA Dalcq SA 86 Rue de Hainaut 6180 Courcelles Belçika Tel: +32 (0) 19 63 38 33 www.theblender.be</p> <p>BOSNA HERSEK Enzita d.o.o. Pave Radana br. 15 Banja Luka, 78000 Bosna-Hersek Tel: +387 (0) 66 117 188 www.Enzita.ba info@enzita.ba</p> <p>BULGARİSTAN Enzita EOOD Simeonovsko shose 33 Sofia, 1000 Bulgaristan Tel: +389 (0) 76 487 171 www.Enzita.bg info@enzita.bg</p> <p>HIRVATİSTAN Enzita d.o.o. Avenija Dubrovnik 15 Zagrebački velesajam (Kineski paviljon) Zagreb, 10020 Hrvatistan Tel: +385 (0) 99 81 59 050 www.Enzita.hr info@enzita.hr</p> <p>ÇEK CUMHURİYETİ Traminal s.r.o. Kaprova 42/14 11000 Praha 1 Çek Cumhuriyeti Tel: + 420.773.753.333 www.atranet.cz</p> <p>DANİMARKA High on Life ApS Bakkelyvej 2 8680 Ry Danimarka Tel: (+45) 42 78 32 76 info@highonlife.dk</p> <p>FRANSA Wismer S.A. Zone Inova 3000 - allée n°5 88150 Thaon les Vosges Fransa Tel: +33.(0)3.29.82.2771 www.wismerfr</p>	<p>FİNLANDIYA Primulator Oy Työpajankatu 10A FI- 00580 Helsinki Finlandiya Tel: (+358) 972.60622 www.theblender.fi</p> <p>İTALYA KÜNZI S.p.A. Via L. Ariosto, 19 - I - 20091 Bresso (MI) İtalya Tel: (+39) 02.61.45.16.1 Faks: (+39) 02.66.500.553 www.kunzi.it nfo@kunzi.it</p> <p>DOĞU AVRUPA Hollaender Elektro GmbH & Co.KG Flinschstrasse 35, 60388 Frankfurt Almanya Tel: +49 69 4990131 gmbh@hollaender- elektro.de</p> <p>İZLANDA Kaelitaekni Ltd. Rauðagerði 25 108 Reykjavik İzlanda Tel: (+49) 89.864987.0 www.cooltech.is</p> <p>LİTVANYA Zaliavalgis.lt Dovanu stotele UAB Pamenkalnio g. 1 01116 Vilnius, Litvanya Tel: (+370) 52611011 Tel: (+370) 61562740 www.zaliavalgis.lt info@zaliavalgis.lt</p> <p>LÜKSEMBURG Dalcq SA 86 Rue de Hainaut 6180 Courcelles Belçika Tel: +32 (0) 19 63 38 33 www.theblender.be</p> <p>MAKEDONYA Nutri Vita Mile Pop Jordanov 23a/51000 Skopje Makedonya Tel: (+389) 70.272.072 www.vitamix.mk</p>	<p>KARADAĞ Enzita d.o.o. Podgorica, 1000 Karadağ Tel: +381 (0) 65 21 550 65 www.Enzita.me info@enzita.me</p> <p>HOLLANDA MultiBrands Marketing & Sales BV Heereweg 337-A 2161 BL Sassenheim Hollanda Tel: +31 (0) 252 241240 Faks: +31 (0) 252 241244 info@multibrands.nl</p> <p>NORVEÇ Lindenbaum Agenturer AB Hardemogatan 7 S-124 67 Bandhagen İsveç Tel: +(46) 857.034.777 www.theblender.se info@theblender.se</p> <p>POLONYA Logo S.C. Ul. Kraszowicka 81 58-100 Świdnica Polonya Tel: (+48) 71735 66 60 www.bestblender.pl info@bestblender.pl</p> <p>ROMANYA Quark S.R.L. Str. Mizil 2B, Sector 3032265 Bucharest Romanya Tel: (+40) 21 345 1725 www.BeOrganic.ro office@quark.com.ro</p> <p>SİRBİSTAN Enzita d.o.o. Leposave Vujošević 11/14 Beograd, 11000 Sırbistan Tel: +381 (0) 65 21 550 65 www.Enzita.rs info@enzita.rs</p> <p>İSPANYA CONASI Carlos V n°4 Bajos 23680 Alcalá la Real (Jaén) İspanya Tel: (+34) 953 10 25 60 www.conasi.eu info@conasi.eu</p>	<p>SLOVAKYA Settour Slovakia spol. s r.o. Lazaretská 29 811 09 Bratislava Slovakya Tel: +421.2.52932868-9 amatko@settour.sk</p> <p>İSVEÇ Lindenbaum Agenturer AB Hardemogatan 7 S-124 67 Bandhagen İsveç Tel: (+46) 08-570 347 77 www.theblender.se</p> <p>ALMANYA, AVUSTURYA, İSVİÇRE Vita-Mix GmbH Kurfuerstendamm 21 10719 Berlin Almanya Tel: (+49) 800 8482 6491 www.vitamix.de</p> <p>ALMANYA Keimling Naturkost GmbH Zum Fruchthof 7a 21614 Buxtehude Almanya Tel: (+49) 4161.51.160 www.keimling.de</p> <p>AVUSTURYA Hollaender Elektro GmbH & Co.KG Flinschstrasse 35, 60388 Frankfurt Almanya Tel: +49 69 4990131 gmbh@hollaender-elektro. de</p> <p>İSVİÇRE Keimling Naturkost Fürstenlandstrasse 96 9014 St. Gallen İsviçre Tel: 0800 534 654 www.keimling.ch</p> <p>BİRLEŞİK KRALLIK VE İRLANDA Vita-Mix Europe LTD Regus Woburn Place 16 Upper Woburn Place Office number 318 London WC1H 0AF Tel: (+44) 0800 587 0019 www.vitamix.co.uk</p>	<p>AFRIKA VE ORTA DOĞU</p> <p>GÜNEY AFRIKA CONGLOMUS CC T/A HEALTHMAKERS 9 Hoog Street Utrecht Güney Afrika Tel: +(27) 34 331 4824 www.healthmakers.co.za sales@healthmakers.co.za</p> <p>İSRAIL New Horizon Maskit 27 Herzlia 46733 İsrail Tel: (+972) 9.9576422 Tel: (+972) 1.700.70.2009 www.newhorizon.co.il</p> <p>BAHREYN, KUVEYT, UMMAN, KATAR VE SUUDI ARABİSTAN 4Homes FZCO PO Box 61379, Dubai BAE. Tel: +971 4 3807611 Faks: +971 4 387612 4homes@4homes.ae www.tavolashop.com</p> <p>BİRLEŞİK ARAP EMİRLİKLERİ Vitality General Trading LLC PO Box 73265 Dubai Birleşik Arap Emirlikleri Tel: +971 (0) 561089662 www.vitality.ae info@vitality.ae 4Homes FZCO PO Box 61379, Dubai BAE. Tel: +971 4 3807611 Faks: +971 4 387612 4homes@4homes.ae www.tavolashop.com</p> <p>ASYA PASİFİK</p> <p>AVUSTRALYA YENİ ZELANDA Vitamix ANZ Pty Limited 167 King St Newcastle NSW2300 Avustralya Tel: 1-800-766437 (AUS) Tel: 050-853-0697 (NZ) www.vitamix.com.au www.vitamix.co.nz</p> <p>HONG KONG PRC Total Nutrition Center Ltd. Room 901-902 9/F Kingdom Power Commercial Building 32-36 Des Voeux Road West Hong Kong Tel: (+852) 2881.8270</p>	<p>ÇİN Hunan Covinda Robotic Technology Co., Ltd 348W Tongzipo Road, Changsha High-tech Development Zone, Hunan, Çin Tel: 400-660-8885 vitamix-FAQ@covinda.com</p>
--	---	---	--	---	---

ΜΠΛΕΝΤΕΡ ΥΨΗΛΗΣ ΑΠΟΔΟΣΗΣ A2300i και A2500i

Ascent Series

VM0195D VM0195A

 Ορισμένα μοντέλα δεν είναι διαθέσιμα σε όλες τις χώρες

ΠΡΟΔΙΑΓΡΑΦΕΣ

Τάση:	220-240 V	Ύψος (με το δοχείο των 64 oz. [2 L] στη βάση): 43,2 cm
Συχνότητα:	50/60 Hz	Πλάτος: 20,3 cm
Watt:	1200-1400 W	Βάθος: 28 cm

- Ζώνη συχνότητας μετάδοσης bluetooth = 2402–2480 MHz/ Μέγιστη ισχύς ραδιοσυχνότητας = 0,001 W
- Συχνότητα λειτουργίας ασύρματης επικοινωνίας μικρής εμβέλειας = 13,56 MHz
- Με το παρόν η Vita-Mix Manufacturing Corporation δηλώνει ότι το προϊόν συμμορφώνεται με την Οδηγία 2014/53/ΕΕ. Το πλήρες κείμενο της δήλωσης συμμόρφωσης ΕΕ διατίθεται στις παρακάτω ηλεκτρονικές διευθύνσεις:

<https://www.vitamix.com/Corporate-Information/Corporate-Policies/EU-Declaration-of-Conformity>

<https://www.vitamix.co.uk/Corporate-Information/Corporate-Policies/EU-Declaration-of-Conformity>











<https://www.vitamix.de/Informationen-zum-Unternehmen/Unternehmensgrundsatzet/EU-Declaration-of-Conformity>







ΠΡΟΣΟΧΗ



Αλλαγές ή τροποποιήσεις που δεν έχουν εγκριθεί ρητά από τον φορέα που ευθύνεται για τον έλεγχο της συμμόρφωσης, μπορεί να ακυρώσουν το δικαίωμα του χρήστη να χειρίζεται αυτή τη συσκευή.

ΣΥΜΒΟΛΑ

	Προειδοποίηση και Προσοχή
	Μην αγγίζετε ΠΟΤΕ τα κινούμενα μέρη. Μην τοποθετείτε τα χέρια σας και τυχόν σκεύη στο εσωτερικό του δοχείου
	Κίνδυνος ηλεκτροπληξίας
	Υψηλή θερμοκρασία κατά την ανάμιξη ζεστών υγρών
	Αποσυνδέετε τη συσκευή από την πρίζα όταν δεν τη χρησιμοποιείτε και προτού την καθαρίσετε, αλλάξτε εξαρτήματα ή αγγίζετε σημεία που κινούνται κατά τη χρήση
	Χρησιμοποιείτε τη συσκευή έχοντας τοποθετήσει το καπάκι και το πώμα του στη θέση τους
	Διαβάστε και κατανοήστε το εγχειρίδιο κατόχου
	ΜΗΝ εμβάπτιζετε τη συσκευή σε υγρά
	Η θερμοκρασία των εξαρτημάτων αυξάνεται σημαντικά με την παρατεταμένη χρήση. ΜΗΝ αγγίζετε την υποδοχή μετάδοσης της κίνησης που υπάρχει στη βάση του μοτέρ ή τον άξονα που υπάρχει μέσα στη βάση των λεπίδων
	ΜΗ χρησιμοποιείτε το κύπελλο των 20 oz. (0,6 L) ή το μολι των 8 oz. (240 ml) για να θερμαίνετε υλικά ή για να αναμειγνύετε ζεστά υγρά.
	Για να αποφύγετε βλάβες ή τραυματισμούς, ΜΗΝ τοποθετείτε τα κύπελλα (ούτε τη βάση λεπίδων ή τα καπάκια) σε φούρνο μικροκυμάτων.

	On/Off
	Έναρξη/Διακοπή
	Παλμός
Σύμβολα προγραμμάτων (αντιστοιχούν σε συνταγές της Vitamix) - Σημείωση: Το Ascent A2300i δεν περιλαμβάνει προγράμματα	
	Smoothies
	Παγωμένα επιδόρπια
	Σούπες

 **Vitamix**

Εμπνευστείτε

vitamix.com



ΠΡΟΕΙΔΟΠΟΙΗΣΗ: Για να αποφύγετε τον κίνδυνο σοβαρού τραυματισμού όταν χρησιμοποιείτε το μπλέντερ της Vitamix®, θα πρέπει να ακολουθείτε τις βασικές προφυλάξεις ασφαλείας, συμπεριλαμβανομένων των παρακάτω. **ΔΙΑΒΑΣΤΕ ΟΛΕΣ ΤΙΣ ΟΔΗΓΙΕΣ, ΤΙΣ ΠΡΟΦΥΛΑΞΕΙΣ ΚΑΙ ΤΙΣ ΠΡΟΕΙΔΟΠΟΙΗΣΕΙΣ ΠΡΟΤΟΥ ΘΕΣΕΤΕ ΤΟ ΜΠΛΕΝΤΕΡ ΣΕ ΛΕΙΤΟΥΡΓΙΑ.**

- Διαβάστε όλες τις οδηγίες.
- Μη χρησιμοποιείτε το μπλέντερ για άλλη χρήση εκτός από την προβλεπόμενη.
- Δεν προορίζεται για χρήση από ή κοντά σε παιδιά ή άτομα με περιορισμένες σωματικές, αισθητηριακές ή πνευματικές δυνατότητες, ή άτομα χωρίς πείρα και γνώσεις. Είναι απαραίτητη η στενή επίτηρηση κατά τη χρήση οποιουδήποτε μπλέντερ από ή κοντά σε παιδιά ή άτομα με περιορισμένες ικανότητες. Τα παιδιά θα πρέπει να επιβλέπονται ώστε να διασφαλίζεται ότι δεν παίζουν με το μπλέντερ.
- ΠΡΟΕΙΔΟΠΟΙΗΣΗ:** Για να αποφύγετε την ακούσια ενεργοποίηση, να απουσύνετε τη συσκευή από την πρίζα όταν δεν τη χρησιμοποιείτε, προτού τοποθετήσετε ή αφαιρέσετε εξαρτήματα και πριν τον καθαρισμό της.
- ΠΡΟΣΟΧΗ:** Για να αποφύγετε τον κίνδυνο ακούσιας επαναφοράς του θερμικού διακόπτη, το μπλέντερ δεν πρέπει να τροφοδοτείται από εξωτερική συσκευή ενεργοποίησης, όπως χρονοδιακόπτη, ή να συνδέεται με κύκλωμα το οποίο ενεργοποιείται και απενεργοποιείται τακτικά από βοηθητική συσκευή.
- Για προστασία από τον κίνδυνο ηλεκτροπληξίας, μη βυθίζετε τη βάση του μπλέντερ σε νερό ή οποιοδήποτε άλλο υγρό.
- Να ελέγχετε πάντα εάν ο διακόπτης του μπλέντερ είναι στη θέση OFF πριν συνδέσετε το καλώδιο στην πρίζα. Για να απουσύνετε το μπλέντερ, ΑΠΕΝΕΡΓΟΠΟΙΗΣΤΕ το και μετά αφαιρέστε τον ρευματολήπτη (φις) από την πρίζα.
- Τα φρενιά εικονίδια και αριθμοί στον πίνακα χειρισμού υποδεικνύουν ότι η συσκευή είναι έτοιμη για να τεθεί σε λειτουργία. Αποφύγετε την ακούσια επαφή με την οθόνη αφής.
- Αποφύγετε την επαφή με τα κινούμενα μέρη.
- Μη χρησιμοποιείτε κανένα μπλέντερ με φθαρμένο καλώδιο ή ρευματολήπτη (φις), μετά από τυχόν βλάβη ή πτώση του μπλέντερ, ή εάν έχει υποστεί οποιαδήποτε φθορά. Επικοινωνήστε αμέσως με την Εξυπηρέτηση Πελατών της Vitamix στα τηλέφωνα 1.800.848.2649 ή 1.440.235.4840, ή στη διεύθυνση service@vitamix.com για θέματα ελέγχου, επισκευής, αντικατάστασης ή ρυθμίσεων. Εάν η αγορά έγινε εκτός ΗΠΑ ή Καναδά, τότε επικοινωνήστε με τον τοπικό αντιπρόσωπο της Vitamix.
- Στην κουζίνα σας ενδέχεται να υπάρχουν αυτόματα διακόπτες βλάβης γείωσης (GFI). Αναζητήστε τους σε πρίζες κοντά σε νεροχύτες. Εάν το μπλέντερ δεν λειτουργεί, βγάλτε το από την πρίζα. Επαναφέρετε την πρίζα ή τον αυτόματο διακόπτη. Εάν ο αυτόματος διακόπτης εξακολουθεί να «πέφτει», βγάλτε το μπλέντερ από την πρίζα. Αφήστε το μπλέντερ ανενεργό για 24 ώρες προτού επιχειρήσετε να το ξαναχρησιμοποιήσετε. Εάν το πρόβλημα παραμένει, επικοινωνήστε με την Εξυπηρέτηση Πελατών της Vitamix.
- Η αλλαγή ή τοποθέτηση οποιουδήποτε εξαρτήματος του μπλέντερ, συμπεριλαμβανομένης της χρήσης μη γνήσιων και μη εγκεκριμένων από την Vitamix εξαρτημάτων, ενδέχεται να προκαλέσει πυρκαγιά, ηλεκτροπληξία ή τραυματισμό και θα ακυρώσει την εγγύησή σας.
- Η χρήση αξεσουάρ που δεν είναι ρητά εγκεκριμένα ή δεν πωλούνται από την Vitamix για χρήση με το συγκεκριμένο μπλέντερ, συμπεριλαμβανομένων των βάζων συντήρησης τροφίμων, ενδέχεται να προκαλέσει πυρκαγιά, ηλεκτροπληξία ή τραυματισμό. Εάν η χρήση γίνει κατ' αυτόν τον τρόπο, θα ακυρωθεί η εγγύησή σας.
- Μη χρησιμοποιείτε τη συσκευή σε εξωτερικούς χώρους.
- Μην αφήνετε το καλώδιο τροφοδοσίας να κρέμεται από το χείλος του πάγκου ή του τραπέζιου.
- Μην τοποθετείτε τη βάση του μπλέντερ ή το δοχείο πάνω ή κοντά σε θερμές εστίες αερίου, σε ηλεκτρικές εστίες, και μέσα ή πάνω σε θερμό φούρνο.
- Μην τοποθετείτε τα χέρια σας και τυχόν σκεύη στο εσωτερικό του δοχείου κατά την ανάμιξη, προκειμένου να ελαχιστοποιείται ο κίνδυνος σοβαρού τραυματισμού ή ο κίνδυνος πρόκλησης βλάβης στο μπλέντερ. Μπορείτε να χρησιμοποιήσετε μια λαστιχένια μαρίζ ή σπάτουλα, αλλά μόνο εφόσον δεν λειτουργεί το μπλέντερ.
- Η συνοδευτική ράβδος πρέπει να χρησιμοποιείται μόνο όταν είναι τοποθετημένο το βασικό τμήμα του κατακίου.
- Οι λεπίδες είναι κοφτερές. Ο καθαρισμός γύρω από το συγκρότημα λεπίδων μέσα στο δοχείο πρέπει να γίνεται με ιδιαίτερη προσοχή για να αποφευχθούν τραυματισμοί. Για να μειωθεί ο κίνδυνος τραυματισμού, μην τοποθετείτε ποτέ το συγκρότημα λεπίδων στη βάση του μοτέρ εάν αυτή δεν είναι εγκατεστημένη στο δοχείο Vitamix.
- Πρέπει να προσέχετε όταν χειρίζεστε τις κοφτερές λεπίδες κοπής, όταν αδειάζετε το δοχείο και όταν καθαρίζετε.
- Μην αφήνετε ξένα αντικείμενα, όπως κουτάλια, πιρούνια, μαχαιρία ή το πώμα του κατακίου στο δοχείο, διότι εάν το μπλέντερ ενεργοποιηθεί θα προκληθεί βλάβη στις λεπίδες και τα άλλα εξαρτήματα, και ενδεχομένως τραυματισμός.
- Μην επιχειρήσετε ποτέ να το λειτουργήσετε με φθαρμένες λεπίδες.
- Μην επιχειρήσετε ποτέ να το λειτουργήσετε όταν ο οδηγός κεντραρίσματος έχει αφαιρεθεί.
- Πάντα να λειτουργείτε το μπλέντερ έχοντας τοποθετήσει σωστά στη θέση τους το καπάκι και το πώμα του. Να αφαιρέτε το πώμα από το καπάκι μόνο όταν θέλετε να προσθέσετε υλικά ή να χρησιμοποιήσετε τη ράβδο.
- ΜΗΝ αφαιρέτε το καπάκι όταν οι λεπίδες περιστρέφονται. Να αφαιρέτε το πώμα από το καπάκι μόνο όταν θέλετε να προσθέσετε υλικά ή να χρησιμοποιήσετε τη ράβδο. Εάν το καπάκι αφαιρεθεί κατά τη λειτουργία, η βάση του μοτέρ θα σταματήσει και η συσκευή δεν θα λειτουργεί έως ότου το καπάκι και το πώμα του τοποθετηθούν στη θέση τους πάνω στο δοχείο.
- ΜΗΝ επιχειρήσετε να παρακάμψετε τον μηχανισμό ασφαλείας του κατακίου.
- Μη γεμίζετε το δοχείο των 64 oz., των 20 oz. (0,6 L) ή το μολν των 8 oz. (240 ml) πάνω από τη γραμμή ένδειξης μέγιστης χωρητικότητας για να αποφύγετε τον κίνδυνο τραυματισμού λόγω βλάβης στο καπάκι και στο δοχείο.
- Όταν αναμειγνύετε ζεστά υγρά ή υλικά στο δοχείο των 64 oz. (μεγάλο) να προσέχετε διότι ενδέχεται να προκληθεί έγκαιμα από τυχόν εκτασόμενα υλικά ή ατμό. Να ξεκινάτε πάντα την ανάμιξη με τη χαμηλότερη ρύθμιση ταχύτητας, μεταβλητή ταχύτητα 1. Για να αποφύγετε τυχόν εγκαύματα, κρατάτε τα χέρια και άλλα εκτεθειμένα σημεία του σώματός σας μακριά από το άνοιγμα στο καπάκι.
- ΜΗ χρησιμοποιείτε το κύπελλο των 20 oz. (0,6 L) ή το μολν των 8 oz. (240 ml) για να θερμαίνετε υλικά ή για να αναμειγνύετε ζεστά υγρά. Τα ζεστά/μαζεμένα υλικά και υγρά ενδέχεται να δημιουργήσουν εσωτερική πίεση η οποία θα μπορούσε να εκτάνξει το κύπελλο και να προκαλέσει τραυματισμό.
- ΜΗ χρησιμοποιείτε συνεχώς τη συσκευή σας για περισσότερα από 75 δευτερόλεπτα όταν αναμειγνύετε με κύπελλο και βάση λεπίδων.
- Εάν το κύπελλο είναι θερμό στην αφή ή εκλύει ατμούς ή αέρα, σταματήστε αμέσως την ανάμιξη των υλικών και βρήστε ή βγάλτε από την πρίζα το μπλέντερ. Αφήστε το κύπελλο και τα υλικά να κρύνουν σε θερμοκρασία δωματίου προτού αφαιρέσετε τη βάση των λεπίδων.
- ΜΗΝ τοποθετείτε τα κύπελλα (ούτε τη βάση των λεπίδων ή τα καπάκια) σε φούρνο μικροκυμάτων.
- Όταν παρασκευάζετε βούτυρα ξηρών καρπών ή τροφές με βάση το λάδι, μην αναμειγνύετε για περισσότερα από ένα λεπτό από τη στιγμή που το μίγμα αρχίζει να μετακινείται στο εσωτερικό του δοχείου. Η ανάμιξη για μεγαλύτερο χρονικό διάστημα, μπορεί να προκαλέσει υπερθέρμανση.
- Βεβαιωθείτε ότι το δοχείο ή το κύπελλο και η βάση των λεπίδων ευθυγραμμίζονται με τον οδηγό κεντραρίσματος, για να διασφαλίσετε ότι ο άξονας έχει ασφαλίσει στην υποδοχή μετάδοσης της κίνησης πριν θέσετε σε λειτουργία το μπλέντερ.
- Βεβαιωθείτε ότι χρησιμοποιείτε τις τσιμούχες στη βάση των λεπίδων και σφίξτε καλά το κύπελλο στη βάση των λεπίδων προτού κάνετε ανάμιξη.
- Μην τοποθετείτε ποτέ τη βάση των λεπίδων πάνω στη βάση των λεπίδων χωρίς να έχετε συνδέσει το κύπελλο.
- Το μπλέντερ θα κάνει αυτόματα επαναφορά σε περίπτωση υπέρτασης της γραμμής τροφοδοσίας και ο μετρητής θα επιστρέψει στο «0». Αυτή είναι μια συνηθής συμπεριφορά του μπλέντερ για την αποφυγή κινδύνων εάν χρησιμοποιηθεί όπως προβλέπεται. Ο μετρητής είναι μόνο για αναφορά του χρήστη και δεν θεωρείται βασικό χαρακτηριστικό της λειτουργίας του μπλέντερ.

ΦΥΛΑΞΤΕ ΑΥΤΕΣ ΤΙΣ ΟΔΗΓΙΕΣ

ΠΡΟΕΙΔΟΠΟΙΗΣΗ		
	<p>Για αποφυγή τυχόν τραυματισμού.</p> <p>Διαβάστε και κατανοήστε το εγχειρίδιο οδηγιών προτού χρησιμοποιήσετε αυτή τη συσκευή.</p>	

ΣΗΜΑΝΤΙΚΕΣ ΟΔΗΓΙΕΣ ΓΙΑ ΑΣΦΑΛΗ ΧΡΗΣΗ



Αυτό το προϊόν προορίζεται ΑΠΟΚΛΕΙΣΤΙΚΑ για ΟΙΚΙΑΚΗ ΧΡΗΣΗ και δεν ενδείκνυται η χρήση του για επαγγελματικές εφαρμογές.

Μην αφήνετε το μπλέντερ Vitamix χωρίς επίτηρηση όταν λειτουργεί.

Τυχόν εργασίες επισκευής, σέρβις ή αντικατάστασης εξαρτημάτων πρέπει να εκτελούνται από την Vitamix ή από έναν εξουσιοδοτημένο αντιπρόσωπο σέρβις της Vitamix.

ΟΔΗΓΙΕΣ: Η ΑΔΥΝΑΜΙΑ ΤΗΡΗΣΗΣ ΟΦΘΑΛΜΟΠΛΗΓΗΤΕ ΑΠΟ ΤΙΣ ΣΗΜΑΝΤΙΚΕΣ ΠΡΟΦΥΛΑΞΕΙΣ ΚΑΙ ΤΙΣ ΣΗΜΑΝΤΙΚΕΣ ΟΔΗΓΙΕΣ ΑΣΦΑΛΟΥΣ ΧΡΗΣΗΣ, ΑΠΟΤΕΛΕΙ ΕΞΟΦΛΗΜΗΝΗ ΧΡΗΣΗ ΤΟΥ ΜΠΛΕΝΤΕΡ ΤΗΣ VITAMIX ΠΟΥ ΜΠΟΡΕΙ ΝΑ ΚΑΤΑΣΤΗΣΕΙ ΑΚΥΡΗ ΤΗΝ ΕΓΓΥΗΣΗ ΣΑΣ ΚΑΙ ΝΑ ΠΡΟΚΑΛΕΣΕΙ ΚΙΝΔΥΝΟ ΣΟΒΑΡΟΥ ΤΡΑΥΜΑΤΙΣΜΟΥ.

ΠΡΟΕΙΔΟΠΟΙΗΣΗ		
	<p>Κίνδυνος ηλεκτροπληξίας.</p> <p>Χρησιμοποιείτε ΜΟΝΟ σε γειωμένη πρίζα.</p> <p>ΜΗΝ αφαιρέτε το ξηραντικό υλικό.</p> <p>ΜΗ χρησιμοποιείτε προσαρμογέα ρεύματος.</p> <p>ΜΗ χρησιμοποιείτε καλώδιο προεκτάσεως.</p> <p>Απουσύνετε πάντα τη συσκευή από το ρεύμα προτού καθαρίσετε τη βάση του μοτέρ ή όταν δεν χρησιμοποιείτε τη συσκευή.</p> <p>Μην τοποθετείτε τη βάση του μοτέρ σε νερό ή άλλα υγρά.</p> <p>Τυχόν αδυναμία τήρησης των οδηγιών μπορεί να προκαλέσει θάνατο ή ηλεκτροπληξία.</p>	

<p>Τεχνολογία – Το μπλέντερ, τα δοχεία και τα κύπελλα επικοινωνούν με ασύρματη τεχνολογία. Κάθε δοχείο είναι προγραμματισμένο να λειτουργεί στη βάση για βέλτιστη απόδοση ανάλογα με το μέγεθος και τη λειτουργία του.</p>
<p>Δοχεία Vitamix παλαιού τύπου – Τα παλαιού τύπου δοχεία της Vitamix δεν λειτουργούν με τη βάση μπλέντερ Ascend. Οι συσκευές παλαιού τύπου είναι τα μπλέντερ C Series, G Series και S Series της Vitamix. Για περισσότερες πληροφορίες σχετικά με τα προϊόντα της Vitamix, ανατρέξτε στον ιστότοπο vitamix.com.</p>
<p>Διακόπτης On/Off (I/O) – Ο διακόπτης On/Off βρίσκεται στη δεξιά πλευρά της βάσης. Ο διακόπτης On/Off ελέγχει την τροφοδοσία ρεύματος προς τη συσκευή.</p>
<p>Κατάσταση αναμονής – Το μπλέντερ θα μπει σε κατάσταση αναμονής εάν ο πίνακας χειρισμού δεν χρησιμοποιηθεί για 60 δευτερόλεπτα. Η οθόνη θα γίνει αχνή. Για έξοδο από την κατάσταση αναμονής, περιστρέψτε το χειριστήριο μεταβλητών ταχυτήτων στην επιθυμητή ταχύτητα ή πρόγραμμα για την επόμενη ανάμιξή σας.</p>
<p>Ανίχνευση δοχείου – Θα εμφανιστούν τρεις παύλες (- - -) στον πίνακα χειρισμού εάν το δοχείο με κουμπωμένο το καπάκι του δεν βρίσκεται στη βάση του μπλέντερ. Μόλις τοποθετηθεί ένα δοχείο με καπάκι, θα εμφανιστεί στην οθόνη η ένδειξη 0:00. Το μπλέντερ δεν λειτουργεί εάν δεν έχουν τοποθετηθεί στη θέση τους τα δοχεία και το καπάκι του.</p>
<p>Έναρξη/Διακοπή (> ◻) – Σταματήστε το μπλέντερ οποιαδήποτε στιγμή πατώντας το κουμπί Έναρξη/Διακοπή (> ◻).</p>
<p>Χειριστήριο μεταβλητών ταχυτήτων – Το χειριστήριο μεταβλητών ταχυτήτων σας επιτρέπει να ελέγχετε εσείς τις ταχύτητες, από ταχύτητα 1 (χαμηλότερη) έως ταχύτητα 10 (υψηλότερη).</p>
<p>Κουμπί Παλμός (⏏) – Όταν πατηθεί, οι λεπίδες περιστρέφονται στην ταχύτητα που εμφανίζεται στον πίνακα χειρισμού.</p>
<p>Οθόνη – Ο χρονοδιακόπτης μετράει προς τα πάνω χρησιμοποιώντας μεταβλητή ταχύτητα έως ότου πατηθεί το κουμπί Έναρξη/Διακοπή. Κάθε δοχείο είναι προγραμματισμένο με συγκεκριμένο μέγιστο χρόνο λειτουργίας. Το μπλέντερ θα απενεργοποιηθεί αυτόματα όταν λήξει ο μέγιστος χρόνος λειτουργίας.</p>
<p>Προγράμματα – Τα εικονίδια αναφέρονται στις συνταγές της Vitamix. Το μπλέντερ θα σταματήσει αυτόματα στο τέλος του προγράμματος. Μπορείτε να διακόψετε ένα πρόγραμμα οποιαδήποτε στιγμή με το πάτημα του κουμπιού Έναρξη/Διακοπή. Οι χρόνοι των προγραμμάτων δεν ρυθμίζονται με τη λειτουργία του χρονοδιακόπτη. Όταν πατηθεί το κουμπί Έναρξη/Διακοπή στη μέση ενός προγράμματος, η συσκευή θα σταματήσει και ο χρόνος του προγράμματος που εμφανίζεται στην οθόνη θα επιστρέψει στην αρχή του χρόνου λειτουργίας. Εάν το χειριστήριο μετακινηθεί στη θέση Αναμονή (⏏), θα εμφανιστεί στην οθόνη η ένδειξη 0:00.</p> <p>Smoothies  Παγωμένα επιδόρπια  Σούπες </p>
<p>Κωδικοί σφαλμάτων – Εάν δείτε κάποιον κωδικό σφάλματος στην οθόνη, σημειώστε τους αριθμούς της οθόνης που εμφανίζονται μετά τον κωδικό σφάλματος. Καλέστε την Εξυπηρέτηση Πελατών της Vitamix ή τον διανομέα σας για να σας βοηθήσει να επιλύσετε το πρόβλημα.</p>

<p>Μοτέρ – Το μοτέρ της συσκευής Vitamix είναι σχεδιασμένο να προστατεύεται από την υπερθέρμανση. Εάν το μπλέντερ δεν ξεκινήσει αμέσως, βεβαιωθείτε ότι έχετε συνδέσει τη συσκευή στην πρίζα και ότι ο διακόπτης On/Off είναι στη θέση On. Εάν το μοτέρ υπερθερμάνθηκε, αφήστε το μοτέρ να κρυώσει για 20-45 λεπτά. Συμβουλές για να αποφεύγετε την «υπερφόρτωση» του μπλέντερ σας:</p> <ul style="list-style-type: none"> • Όταν μαθαίνετε να χρησιμοποιείτε το μπλέντερ να εκτελείτε αποκλειστικά τις συνταγές της Vitamix. • Μην εκτελείτε συνταγές με ταχύτητες χαμηλότερες από τις συστατώμενες. • Μην εκτελείτε συνταγές με ταχύτητες υψηλότερες από τις συστατώμενες. • Μην εκτελείτε συνταγές για διάρκεια μεγαλύτερη από τη συστατώμενη. • Να χρησιμοποιείτε τη ράβδο για την επεξεργασία παχύτερων μιγμάτων και τη συνεχή κίνηση των υλικών μέσα από τις λεπίδες. <p>Ράβδος – Τα καπάκια και οι ράβδοι δεν πρέπει να εναλλάσσονται μεταξύ δοχείων διαφορετικού στυλ, τύπου και μεγέθους. Να χρησιμοποιείτε τη ράβδο που συνοδεύει το μπλέντερ σας. Το δοχείο δεν πρέπει να είναι γεμισμένο περισσότερο από τα δύο τρίτα όταν χρησιμοποιείται η ράβδος. Για να αποφευχθεί τυχόν υπερθέρμανση, ΜΗ χρησιμοποιείτε τη ράβδο για περισσότερο από 30 δευτερόλεπτα συνεχόμενα.</p>
--



Πίνακας χειρισμού A2500i



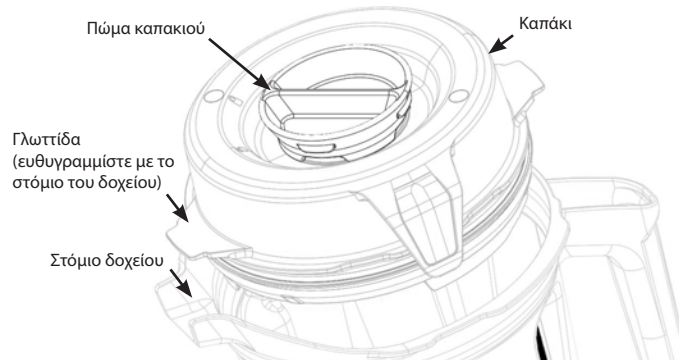
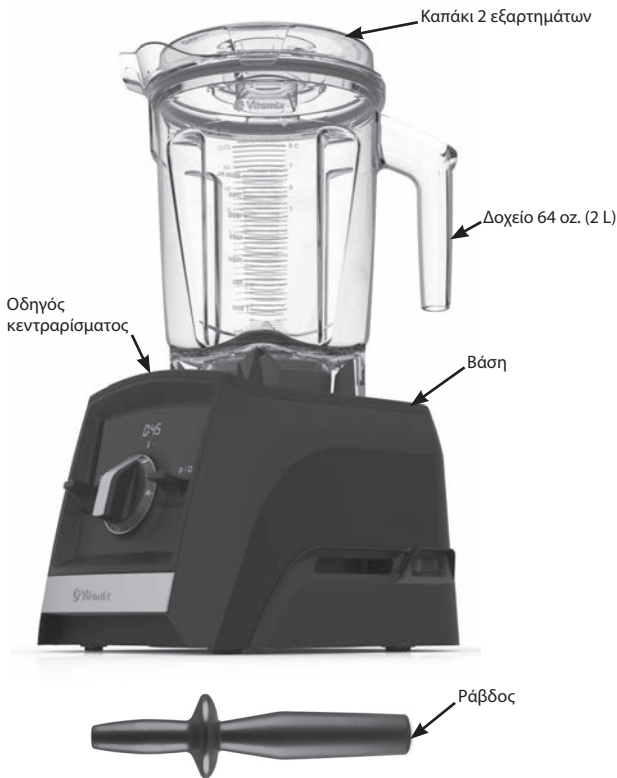

Δοχείο, Καπάκι, Πώμα καπακιού και Ράβδος

⚠ ΠΡΟΣΟΧΗ



Οι περιστρεφόμενες λεπίδες μπορούν να προκαλέσουν βλάβη.

Τα καπάκια και οι ράβδοι δεν πρέπει να εναλλάσσονται μεταξύ δοχείων διαφορετικού στυλ, τύπου και μεγέθους. Να χρησιμοποιείτε τη ράβδο που συνόδευε το μπλέντερ σας.

- Να χρησιμοποιείτε πάντα το καπάκι και το πώμα του όταν το μπλέντερ είναι σε λειτουργία.
- Μη θέτετε ποτέ το μπλέντερ σε λειτουργία χωρίς να έχετε πρώτα βεβαιωθεί ότι το καπάκι έχει ασφαλίσει σωστά στη θέση του.
- Το πώμα του καπακιού φέρει σημάδια για να μπορεί να χρησιμοποιηθεί και ως κύπελλο μέτρησης.
- Εισάγετε το πώμα του καπακιού μέσα στην οπή του καπακιού. Ασφαλίστε το πώμα στη θέση του στρέφοντάς το δεξιόστροφα. Για να το αφαιρέσετε, στρέψτε το αριστερόστροφα και ανασηκώστε το.
- Αφαιρέστε το πώμα από το καπάκι όταν θέλετε να χρησιμοποιήσετε τη ράβδο ή να προσθέσετε υλικά.
- Τα παλαιού τύπου δοχεία της Vitamix (C, G και S Series) δεν λειτουργούν με τη βάση του μπλέντερ Ascent.

Εξαρτήματα

Διατίθενται εξαρτήματα για τη δημιουργία ευφάνταστων συνταγών. Επισκεφτείτε τον ιστότοπο vitamix.com για προϊόντα και έμπνευση.

⚠ ΠΡΟΕΙΔΟΠΟΙΗΣΗ



ΜΗ χρησιμοποιείτε το κύπελλο των 20 oz. (0,6 L) ή το μπόλ των 8 oz. (240 ml) για να θερμαίνετε υλικά ή για να αναμιγνύετε ζεστά υγρά. Τα ζεσταμένα υλικά και υγρά ενδέχεται να δημιουργήσουν εσωτερική πίεση η οποία θα μπορούσε να εκτινάξει το κύπελλο και να προκαλέσει τραυματισμό.



ΜΗ χρησιμοποιείτε συνεχώς τη συσκευή σας για περισσότερα από 75 δευτερόλεπτα όταν αναμιγνύετε με κύπελλο ή μπόλ και βάση λεπίδων.

Εάν το κύπελλο είναι θερμό στην αφή ή εκλύει ατμούς ή αέρα, σταματήστε αμέσως την ανάμιξη των υλικών και σβήστε ή αποσυνδέστε το μπλέντερ από την πρίζα. Αφήστε το κύπελλο και τα υλικά να κρυώσουν σε θερμοκρασία δωματίου προτού αφαιρέσετε τη βάση των λεπίδων.



Η θερμοκρασία των εξαρτημάτων αυξάνεται σημαντικά με την παρατεταμένη χρήση.

ΜΗΝ αγγίζετε την υποδοχή μετάδοσης της κίνησης που υπάρχει στη βάση του μοτέρ ή τον άξονα που υπάρχει μέσα στη βάση των λεπίδων.

Για να αποφεύγετε βλάβες ή τραυματισμούς, ΜΗΝ τοποθετείτε τα κύπελλα (ούτε τη βάση λεπίδων ή τα καπάκια) σε φούρνο μικροκυμάτων.

Σημείωση: Τα κύπελλα που αναφέρονται εδώ είναι προαιρετικά εξαρτήματα των μπλέντερ Ascent. Για περισσότερες πληροφορίες, επισκεφτείτε τον ιστότοπο www.vitamix.com.

ΠΡΟΕΙΔΟΠΟΙΗΣΗ



Για να αποφύγετε τυχόν εγκαύματα, ποτέ μη θέτετε σε λειτουργία τη συσκευή με ταχύτητα μεγαλύτερη από τη ρύθμιση 1 όταν αναμιγνύετε ζεστά υγρά σε μεγάλο δοχείο.

Τυχόν ατμοί, πιτσιλιάρια ή υλικά που μπορεί να πεταχτούν ενδέχεται να καίνε. Πάντοτε να ξεκινάτε με την ταχύτητα 1 και να αυξάνετε αργά στην ταχύτητα 10.

ΜΗ χρησιμοποιείτε το κύπελλο των 20 oz. (0,6 L) ή το μπολ των 8 oz. (240 ml) για να θερμαίνετε υλικά ή για να αναμιγνύετε ζεστά υγρά. Τα ζεσταμένα υλικά και υγρά ενδέχεται να δημιουργήσουν εσωτερική πίεση η οποία θα μπορούσε να εκτινάξει το κύπελλο και να προκαλέσει τραυματισμό.

ΜΗ χρησιμοποιείτε συνεχώς τη συσκευή σας για περισσότερα από 75 δευτερόλεπτα όταν αναμιγνύετε με κύπελλο και βάση λεπίδων.

Εάν το κύπελλο είναι θερμό στην αφή ή εκκλύει ατμούς ή αέρα, σταματήστε αμέσως την ανάμιξη των υλικών και σβήστε ή απασυνδέστε το μπλέντερ από την πρίζα. Αφήστε το κύπελλο και τα υλικά να κρυσώσουν σε θερμοκρασία δωματίου προτού αφαιρέσετε τη βάση των λεπίδων.

Η θερμοκρασία των εξαρτημάτων αυξάνεται σημαντικά με την παρατεταμένη χρήση.

ΜΗΝ αγίζετε την υποδοχή μετάδοσης της κίνησης που υπάρχει στη βάση του μοτέρ ή τον άξονα που υπάρχει μέσα στη βάση των λεπίδων.

Για να αποφύγετε βλάβες ή τραυματισμούς, ΜΗΝ τοποθετείτε τα κύπελλα (ούτε τη βάση λεπίδων ή τα καπάκια) σε φούρνο μικροκυμάτων.



ΣΗΜΑΝΤΙΚΟ! Να χρησιμοποιείτε πάντα το καπάκι και το πώμα του στο μεγάλο δοχείο όταν η συσκευή είναι σε λειτουργία. Μη θέτετε ποτέ το μπλέντερ σε λειτουργία χωρίς να έχετε πρώτα βεβαιωθεί ότι το καπάκι και το πώμα του έχουν ασφαλίσει σωστά στη θέση τους. Μετά την ανάμιξη περιμένετε έως ότου σταματήσουν εντελώς να κινούνται οι λεπίδες, προτού αφαιρέσετε το καπάκι ή/και το δοχείο από τη βάση του μπλέντερ.

1. Ο διακόπτης On /Off βρίσκεται στη δεξιά πλευρά της βάσης. Πατήστε τον διακόπτη On/Off στη θέση On (!). Αφού το μπλέντερ ενεργοποιηθεί, το σύμβολο εμφανίζεται στον πίνακα χειρισμού όταν δεν έχει τοποθετηθεί κάποιο δοχείο στη βάση του μπλέντερ.
2. Γεμίστε το δοχείο σας σύμφωνα με τη συνταγή ή τη σειρά γεμίσματος που αναφέρεται παρακάτω.

3. Εκτελέστε ένα από τα εξής:

- Μεγάλα δοχεία – Τοποθετήστε το καπάκι στο δοχείο. Ευθυγραμμίστε τη μία γλωττίδα στο καπάκι με το στόμιο του δοχείου για να βεβαιωθείτε ότι το καπάκι έχει ευθυγραμμιστεί σωστά και έχει σφραγίσει. Πίστετε το καπάκι προς τα κάτω μέχρι να ασφαλισουν οι δύο γλωττίδες στο χείλος του δοχείου. Εισάγετε το πώμα στο καπάκι. Στρέψτε το πώμα του καπακιού αριστερόστροφα για να ασφαλίσει.

- Κύπελλα – Τοποθετήστε μια ταιμμούχα στο κάτω σπείρωμα της βάσης των λεπίδων. Η ταιμμούχα πρέπει να εφαρμόζει σφιχτά και ομοιόμορφα γύρω από το σπείρωμα. Εντοπίστε τα δύο βέλη στη βάση των λεπίδων. Εφαρμόστε τη βάση των λεπίδων στο κύπελλο στρέφοντας τη δεξιόστροφα μέχρι τα βέλη να ευθυγραμμιστούν εντός του εύρους που επισημαίνεται στο κύπελλο. ΜΗ σφίγγετε υπερβολικά.

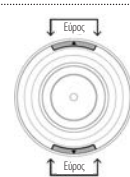

4. Τοποθετήστε το δοχείο (ή το κύπελλο και τη βάση των λεπίδων) πάνω στη βάση του μπλέντερ. Μόλις ανηκουστεί το δοχείο/κύπελλο, θα εμφανιστεί η ταχύτητα 1 και το μπλέντερ θα είναι έτοιμο για λειτουργία.

5. Εκτελέστε ένα από τα εξής:

- Για να χρησιμοποιήσετε μια μεταβλητή ταχύτητα:
 - α. Στρέψτε το χειριστήριο μεταβλητών ταχυτήτων αριστερόστροφα μέχρι να εμφανιστεί η ταχύτητα 1 στον πίνακα χειρισμού.
 - β. Για να ορίσετε χρόνο ανάμιξης, χρησιμοποιήστε τα εικονίδια +/- στον πίνακα χειρισμού.
 - γ. Πατήστε το κουμπί Εναρξη/Διακοπή. Οι λεπίδες θα αρχίσουν να γυρνάνε και ο χρονοδιακόπτης θα μετράει τα λεπτά και τα δευτερόλεπτα λειτουργίας της ανάμιξης.
 - δ. Περιστρέψτε το χειριστήριο μεταβλητών ταχυτήτων μεταξύ της ταχύτητας 1 και της ταχύτητας 10 κατά τη διάρκεια του κύκλου ανάμιξης για να αυξήσετε ή να μειώσετε την ταχύτητα των λεπίδων.
 - ε. Στο τέλος της ανάμιξης, περιστρέψτε το χειριστήριο μεταβλητών ταχυτήτων αριστερόστροφα στη θέση Αναμονή . Πατήστε το κουμπί Εναρξη/Διακοπή.

• Για να χρησιμοποιήσετε τα προγράμματα:

Σημείωση: Το πρόγραμμα για σούπες δεν διατίθεται για χρήση με κύπελλα. ΜΗΝ αναμιγνύετε ζεστά υγρά στο κύπελλο ή στο μπολ.

- α. Πατήστε το εικονίδιο του επιθυμητού προγράμματος. (Στον πίνακα χειρισμού θα εμφανιστεί ο προεπιλεγμένος χρόνος του προγράμματος και η ρύθμιση της μεταβλητής ταχύτητας).
- β. Πατήστε το κουμπί Εναρξη/Διακοπή για να ξεκινήσετε το πρόγραμμα. (Το μπλέντερ θα σταματήσει αυτόματα στο τέλος του προγράμματος.) Πατήστε το κουμπί Εναρξη/Διακοπή οποιαδήποτε στιγμή για να σταματήσετε το πρόγραμμα.

6. Εάν το μίγμα σταματήσει να μετακινείται:

- Μεγάλα δοχεία – Εισάγετε τη ράβδο μέσα από το πώμα του καπακιού και ανακατέψτε έως ότου ακουστεί ένας χαρακτηριστικός ήχος. Εάν αυτό δεν έχει αποτέλεσμα, πατήστε τον διακόπτη On/Off για να σταματήσει το μοτέρ. Αφαιρέστε το δοχείο από τη βάση του μπλέντερ και χρησιμοποιήστε μια πλαστική σπάτουλα για να αφαιρέσετε τη φυσαλίδα αέρα από τις λεπίδες. Εάν χρειαστεί, προσθέστε υγρά. Τοποθετήστε ξανά το καπάκι από το πώμα του. Τοποθετήστε ξανά το δοχείο στη βάση του μπλέντερ και συνεχίστε την ανάμιξη.
- Κύπελλα/Μπολ – Πατήστε το κουμπί Εναρξη/Διακοπή για να σταματήσετε το μοτέρ. Περιμένετε μέχρι να σταματήσει η περιστροφή των λεπίδων. Αφαιρέστε το κύπελλο και τη βάση των λεπίδων από τη βάση του μπλέντερ. Αναποδογυρίστε το κύπελλο. Ξεβιδώστε τη βάση των λεπίδων από το κύπελλο. Ανακατέψτε τα υλικά. Εάν χρειαστεί, προσθέστε υγρά. Συνδέστε ξανά τη βάση των λεπίδων, τοποθετήστε τη στη βάση του μπλέντερ και συνεχίστε την ανάμιξη.

Μεγάλα δοχεία

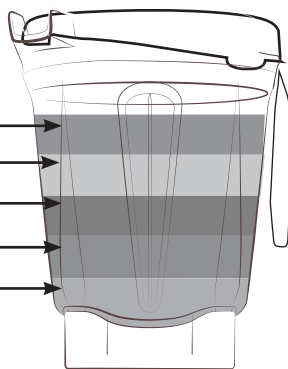

Πάγος & παγωμένα υλικά
Φρούτα & λαχανικά
Φυλλώδη λαχανικά
Ξηρές τροφές
Υγρά

Σημείωση: Τα υλικά για τα κύπελλα φορτώνονται με αντίθετη σειρά από εκείνη των δοχείων.

ΜΗΝ αναμιγνύετε ζεστά υγρά στο κύπελλο των 20 oz. (0,6 L) ή το μπολ των 8 oz. (240 ml)!

Κύπελλο 20 oz. (0,6 L)

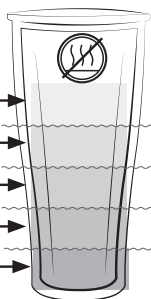

Υγρά
Ξηρές τροφές
Φυλλώδη λαχανικά
Φρούτα & λαχανικά
Πάγος & παγωμένα υλικά

ΦΡΟΝΤΙΔΑ ΚΑΙ ΚΑΘΑΡΙΣΜΟΣ

ΠΡΙΝ ΑΠΟ ΤΗΝ ΠΡΩΤΗ ΧΡΗΣΗ:

1. Σκουπίστε τη βάση με ένα ζεστό βρεγμένο πανί και στεγνώστε τη με ένα στεγνό απαλό πανί. Πλύνετε το δοχείο, τα κύπελλα, τα καπάκια, το πάμια και τη ράβδο με ζεστό οασουόνερο. Ξεβγάλετε όλα τα εξαρτήματα. Στεγνώστε εντελώς με ένα στεγνό μαλακό πανί.
 2. Επιλέξτε έναν χώρο στον πάγκο ο οποίος είναι επίπεδος, στεγνός και καθαρός. Συνδέστε το μπλέντερ σε μια γειωμένη πρίζα 3 υποδοχών.
- Σημείωση:** Το δοχείο Vitamix έχει σχεδιαστεί για να καθαρίζεται εντελώς χωρίς να αφαιρείται το περικάλυμτο συγκρότημα και το συγκρότημα λεπίδων. ΜΗΝ επιχειρείτε να αφαιρέσετε το περικάλυμτο συγκρότημα ή το συγκρότημα λεπίδων από το δοχείο. Οι διαδικασίες μας για τον καθαρισμό και την απολύμανση ή ο κύκλος καθαρισμού του πλυντηρίου πιάτων, εξασφαλίζουν τον ολοκληρωμένο και σχολαστικό καθαρισμό του δοχείου σας και των εξαρτημάτων του. Εάν το δοχείο σας έχει υποστεί φθορές, μην το χρησιμοποιείτε. Επισκομώστες ΑΜΕΣΩΣ με την Εξυπηρέτηση Πελάτων της Vitamix.

Φροντίδα και καθαρισμός για μεγάλα δοχεία:

Για καθαρισμό:

1. Γεμίστε το δοχείο έως τη μέση με ζεστό νερό και προσθέστε μερικές σταγόνες απορρυπαντικό.
2. Κομμάστε ή πιέστε ολόκληρο το καπάκι 2 εξαρτημάτων ώστε να ασφαλιστεί στη θέση του.
3. Τοποθετήστε το δοχείο πάνω στη βάση.
4. Πατήστε το κουμπί Έναρξη/Διακοπή.
5. Αυξήστε αργά τη ρύθμιση της ταχύτητας έως το 10.
6. Αφήστε τη συσκευή να λειτουργήσει για 30 έως 60 δευτερόλεπτα.
7. Περιστρέψτε το χειριστήριο μεταβλητών ταχυτήτων ξανά στην ταχύτητα 1. Πατήστε το κουμπί Έναρξη/Διακοπή.
8. Ξεπλύνετε και στραγγίξτε όλα τα μέρη.

Για απολύμανση: (Χλωρίνη) (Δοχεία πλήρους μεγέθους)

1. Ακολουθήστε τις παραπάνω οδηγίες καθαρισμού.
2. Γεμίστε το δοχείο έως τη μέση με νερό και προσθέστε 1 ½ κουταλάκι του γλυκού υγρή χλωρίνη.
3. Κομμάστε ή πιέστε ολόκληρο το καπάκι 2 εξαρτημάτων ώστε να ασφαλιστεί στη θέση του.
4. Τοποθετήστε το δοχείο πάνω στη βάση.
5. Πατήστε το κουμπί Έναρξη/Διακοπή.
6. Αυξήστε αργά τη ρύθμιση της ταχύτητας έως το 10.
7. Αφήστε τη συσκευή να λειτουργήσει για 30 έως 60 δευτερόλεπτα.
8. Περιστρέψτε το χειριστήριο μεταβλητών ταχυτήτων ξανά στην ταχύτητα 1. Πατήστε το κουμπί Έναρξη/Διακοπή.
9. Αφήστε το μίγμα στο δοχείο για 1 ½ λεπτό επιπλέον.
10. Αδειάστε το διάλυμα χλωρίνης. Αφήστε το δοχείο να στεγνώσει με φυσικό τρόπο. Μην ξεπλύνετε μετά την απολύμανση.

Για απολύμανση: (Ξύδι) (Δοχεία πλήρους μεγέθους)

1. Ακολουθήστε τις παραπάνω οδηγίες καθαρισμού.
2. Προετοιμάστε το διάλυμα ξυδιού: για το δοχείο των 64 oz. (2L), διάλυστε 475 ml ξύδι σε 475 ml νερό.
3. Κομμάστε ή πιέστε ολόκληρο το καπάκι 2 εξαρτημάτων ώστε να ασφαλιστεί στη θέση του.
4. Τοποθετήστε το δοχείο πάνω στη βάση.
5. Πατήστε το κουμπί Έναρξη/Διακοπή.
6. Αυξήστε αργά τη ρύθμιση της ταχύτητας έως το 10.
7. Αφήστε τη συσκευή να λειτουργήσει για 30 έως 60 δευτερόλεπτα.
8. Περιστρέψτε το χειριστήριο μεταβλητών ταχυτήτων ξανά στην ταχύτητα 1. Πατήστε το κουμπί Έναρξη/Διακοπή.
9. Αφήστε το μίγμα στο δοχείο για 3 ολόκληρα λεπτά επιπλέον. Ο συνολικός χρόνος παραμονής του διαλύματος ξυδιού μέσα στο δοχείο πρέπει να είναι 5 λεπτά.
10. Αδειάστε το διάλυμα ξυδιού από το δοχείο στην εσωτερική επιφάνεια του καπακιού των 2 εξαρτημάτων. Επαναλάβετε τη διαδικασία απολύμανσης και δεύτερη φορά.
11. Αφήστε το δοχείο και το καπάκι να στεγνώσουν με φυσικό τρόπο. Μην ξεπλύνετε μετά την απολύμανση. Εάν χρειαστεί, ξεπλύνετε ακριβώς πριν από την επόμενη χρήση.

Καπάκια, πάμια, οδηγός κεντραρίσματος και ράβδος

Τα εξαρτήματα πλένονται στο πλυντήριο. Εάν το προτιμάτε, πλύνετε τα εξαρτήματα σε ζεστό οασουόνερο. Ξεπλύνετε με τρεχούμενο νερό και μετά στεγνώστε τα.

Επίτοπος καθαρισμός: (Κύπελλο 20 oz. [0,6 L] και μολ 8 oz. [240 ml])

1. Γεμίστε το δοχείο έως τη μέση με νερό και προσθέστε μερικές σταγόνες απορρυπαντικό. ΜΗΝ ΑΝΑΜΕΙΝΥΤΕ ΖΕΣΤΟ ΝΕΡΟ.
2. Τοποθετήστε μια ταινία στο κάτω σπείρωμα της βάσης των λεπίδων. Η ταινία πρέπει να εφαρμόζει σφικτά και ομοιόμορφα γύρω από το σπείρωμα. Βιδώστε δεξιάστροφα τη βάση των λεπίδων στο κύπελλο μέχρι να σφίξει.
3. Τοποθετήστε το κύπελλο και τη βάση των λεπίδων πάνω στη βάση.
4. Πατήστε το κουμπί Έναρξη/Διακοπή. Αυξήστε αργά τη ρύθμιση της ταχύτητας έως το 10.
5. Αφήστε τη συσκευή να λειτουργήσει για 30 έως 60 δευτερόλεπτα.
6. Περιστρέψτε το χειριστήριο μεταβλητών ταχυτήτων ξανά στην ταχύτητα 1. Πατήστε το κουμπί Έναρξη/Διακοπή.
7. Ξεπλύνετε και στραγγίξτε όλα τα μέρη.

Για απολύμανση: (Χλωρίνη) (Κύπελλο 20 oz. [0,6 L] και μολ 8 oz. [240 ml])

1. Ακολουθήστε τις παραπάνω οδηγίες καθαρισμού.
2. Γεμίστε το δοχείο έως τη μέση με νερό και 1/2 κουταλάκι του γλυκού υγρή χλωρίνη. ΜΗΝ ΑΝΑΜΕΙΝΥΤΕ ΖΕΣΤΟ ΝΕΡΟ.
3. Τοποθετήστε μια ταινία στο κάτω σπείρωμα της βάσης των λεπίδων. Η ταινία πρέπει να εφαρμόζει σφικτά και ομοιόμορφα γύρω από το σπείρωμα. Βιδώστε δεξιάστροφα τη βάση των λεπίδων στο κύπελλο μέχρι να σφίξει.
4. Τοποθετήστε το κύπελλο και τη βάση των λεπίδων πάνω στη βάση.
5. Πατήστε το κουμπί Έναρξη/Διακοπή.
6. Αυξήστε αργά τη ρύθμιση της ταχύτητας έως το 10.
7. Αφήστε τη συσκευή να λειτουργήσει για 30 έως 60 δευτερόλεπτα.
8. Περιστρέψτε το χειριστήριο μεταβλητών ταχυτήτων ξανά στην ταχύτητα 1. Πατήστε το κουμπί Έναρξη/Διακοπή.
9. Αφήστε το μίγμα στο δοχείο για 1 ½ λεπτό επιπλέον.
10. Αδειάστε το διάλυμα χλωρίνης. Αφήστε το δοχείο να στεγνώσει με φυσικό τρόπο. Μην ξεπλύνετε μετά την απολύμανση.

Για να απολυμάνετε (Κύπελλο 20 oz. [0,6 L] και μολ 8 oz. [240 ml]) με ξύδι (ελάχιστη οξύτητα 5%):

Σημείωση: Εάν η οξύτητα του ξυδιού είναι μεγαλύτερη, μπορείτε να αυξήσετε το νερό για να δημιουργήσετε ένα διάλυμα με ελάχιστη οξύτητα 2,5%. Για παράδειγμα, εάν η οξύτητα είναι 10% χρησιμοποιήστε 1 μέρος ξύδι και 3 μέρη νερό.

1. Ακολουθήστε τις παραπάνω οδηγίες καθαρισμού.
2. Γεμίστε το δοχείο με 150 ml νερό και 150 ml λευκό ξύδι (60 ml με νερό και 60 ml λευκό ξύδι). ΜΗΝ ΑΝΑΜΕΙΝΥΤΕ ΖΕΣΤΟ ΝΕΡΟ.
3. Τοποθετήστε μια ταινία στο κάτω σπείρωμα της βάσης των λεπίδων. Η ταινία πρέπει να εφαρμόζει σφικτά και ομοιόμορφα γύρω από το σπείρωμα. Βιδώστε δεξιάστροφα τη βάση των λεπίδων στο κύπελλο μέχρι να σφίξει. Τοποθετήστε το κύπελλο και τη βάση των λεπίδων πάνω στη βάση.
4. Χρήση μεταβλητής ταχύτητας:
 - α. Πατήστε το κουμπί Έναρξη/Διακοπή.
 - β. Αυξήστε αργά τη ρύθμιση της ταχύτητας έως το 10.
 - γ. Αφήστε τη συσκευή να λειτουργήσει για 60 δευτερόλεπτα.
 - δ. Περιστρέψτε το χειριστήριο μεταβλητών ταχυτήτων ξανά στην ταχύτητα 1. Πατήστε το κουμπί Έναρξη/Διακοπή.
5. Αφήστε το μίγμα στο δοχείο για 4 λεπτά επιπλέον (συνολικός χρόνος παραμονής στο δοχείο 5 λεπτά).
6. Αδειάστε το μίγμα του ξυδιού. Αφήστε το δοχείο να στεγνώσει με φυσικό τρόπο. Μην ξεπλύνετε μετά την απολύμανση.

⚠ ΠΡΟΕΙΔΟΠΟΙΗΣΗ



Για αποφυγή τραυματισμού και βλάβης.

Για την αποφυγή ακόσους ενεργοποιήσης, απενεργοποιήστε το μπλέντερ και βγάλτε το από την πρίζα πριν τον καθαρισμό.

⚠ ΠΡΟΕΙΔΟΠΟΙΗΣΗ



Κίνδυνος ηλεκτροπληξίας.

Αποσυνδέετε πάντα το μπλέντερ από το ρεύμα προτού καθαρίσετε τη βάση του μπλέντερ ή όταν δεν το χρησιμοποιείτε.

Μην τοποθετείτε τη βάση του μπλέντερ σε νερό ή άλλο υγρό.

Τυχόν αδυναμία τήρησης των οδηγιών μπορεί να προκαλέσει θάνατο ή ηλεκτροπληξία.



Βάση μπλέντερ

1. Απενεργοποιήστε το μπλέντερ από την πρίζα.
2. Πλύνετε την εξωτερική επιφάνεια με ένα υγρό, μαλακό πανί ή σφουγγάρι, το οποίο θα έχετε εμποτίσει με ήπιο διάλυμα υγρού απορρυπαντικού και ζεστού νερού. Μην τοποθετείτε τη βάση του μπλέντερ μέσα σε νερό. Ο οδηγός κεντραρίσματος μπορεί να αφαιρεθεί για πιο σχολαστικό καθαρισμό.
3. Στεγνώστε αμέσως όλες τις επιφάνειες και γυαλίστε τις με ένα απαλό πανί.

Πλήρης 10ετής εγγύηση συσκευής**1. ΕΓΓΡΑΦΗ ΠΡΟΪΟΝΤΟΣ.**

Μπορείτε να κάnete την εγγραφή στο διαδίκτυο στη διεύθυνση vitamix.com/warranty ή τηλεφωνώντας στο τμήμα Εξυπηρέτησης Πελατών στους αριθμούς 0800 587 0019 ή 1.440.235.4840. Η αδυναμία εγγραφής της αγοράς του προϊόντος δεν μειώνει τα δικαιώματά σας στην εγγύηση. Ωστόσο, με την εγγραφή της αγοράς σας θα δώσετε στην Vitamix την ευκαιρία να σας εξυπηρετήσει καλύτερα εάν χρειαστείτε την εξυπηρέτηση πελατών.

2. ΠΟΙΟΣ ΜΠΟΡΕΙ ΝΑ ΖΗΤΗΣΕΙ ΚΑΛΥΨΗ ΕΓΓΥΗΣΗΣ;

Η παρούσα εγγύηση παρέχεται από την Vitamix στον κάτοχο του μπλέντερ για προσωπική οικιακή χρήση μόνο. Η παρούσα εγγύηση δεν ισχύει για προϊόντα που χρησιμοποιούνται για εμπορικούς σκοπούς, ενοικιάσεις ή μεταπωλήσεις. Εάν η κυριότητα του μπλέντερ αλλάξει κατά τη διάρκεια της 10ετούς περιόδου, ενημερώστε τα στοιχεία του κατόχου στον ιστότοπο vitamix.com.

3. ΠΟΙΕΣ ΕΙΝΑΙ ΟΙ ΚΑΛΥΨΕΙΣ;

Η Vitamix εγγυάται στον κάτοχο ότι εάν αυτό το μπλέντερ **(το «μπλέντερ» αποτελείται από μια βάση μπλέντερ με μοτέρ, τυχόν δοχείο(-α), καπάκια και ράβδους που το συνδέουν)** σταματήσει να λειτουργεί μέσα σε 10 χρόνια από την ημερομηνία αγοράς λόγω αστοχίας υλικού ή κακοτεχνίας, ή συνέπεια φυσιολογικής φθοράς από τη συνήθη οικιακή χρήση, η Vitamix, εντός 30 ημερών από την παραλαβή του επιστρεφόμενου μπλέντερ, θα επισκευάσει το μπλέντερ ή το εξάρτημα του μπλέντερ δωρεάν.

Εάν, η Vitamix κρίνει ότι το μπλέντερ που δεν λειτουργεί ή ότι το εξάρτημα του μπλέντερ δεν μπορούν να επισκευαστούν, η Vitamix θα επιλέξει είτε (Α) να αντικαταστήσει το μπλέντερ δωρεάν, ή (Β) να αποζημιώσει τον κάτοχο καταβάλλοντας ολόκληρο το αντίτιμο αγοράς, εκτός εάν η Vitamix έχει λάβει πρώτα γραπτή ειδοποίηση της προτίμησής του ιδιοκτήτη.

4. ΤΙ ΔΕΝ ΚΑΛΥΠΤΕΤΑΙ;

Η παρούσα εγγύηση δεν ισχύει για μπλέντερ που χρησιμοποιούνται για εμπορική ή για μη οικιακή χρήση. Η παρούσα εγγύηση δεν καλύπτει αισθητικές αλλαγές που δεν επηρεάζουν την απόδοση του μπλέντερ, όπως ο αποχρωματισμός ή οι συνέπειες της χρήσης λειαντικών μέσων ή καθαριστικών ή συσσώρευσης τροφών. Η παρούσα εγγύηση ισχύει μόνο εάν το μπλέντερ χρησιμοποιείται και συντηρείται σύμφωνα με τις οδηγίες, τις προειδοποιήσεις και τις προφυλάξεις που αναφέρονται στο εγχειρίδιο κατόχου.

Δοχεία: Η ανάμιξη κάποιων μυρωδικών και μπαχαρικών στο δοχείο/κύπελλο θα οδηγήσει σε αισθητική αλλοίωση του δοχείου/κύπελλου και ενδέχεται να προκαλέσει την πρόωρη φθορά των λεπίδων. Οι μικροπροσότητες άμμου, καθώς και χοντροκομμένων και τραχιών μυρωδικών, επίσης θα προκαλέσουν την πρόωρη φθορά των λεπίδων. **Τα μυρωδικά ενδέχεται να περιέχουν πτητικά έλαια που προκαλούν τη συγκράτηση των ελαίων στο δοχείο/κύπελλο και να οδηγήσουν σε μόνιμο αποχρωματισμό.**

Η Vitamix δεν θα είναι υπεύθυνη για το κόστος τυχόν μη εξουσιοδοτημένων επισκευών εκτός εγγύησης.

Η ΕΠΙΣΚΕΥΗ, Η ΑΝΤΙΚΑΤΑΣΤΑΣΗ Ή Η ΑΠΟΖΗΜΙΩΣΗ ΤΟΥ ΤΙΜΗΜΑΤΟΣ ΑΓΟΡΑΣ ΕΙΝΑΙ ΤΑ ΜΟΝΑΔΙΚΑ ΜΕΣΑ ΑΠΟΚΑΤΑΣΤΑΣΗΣ ΤΟΥ ΑΓΟΡΑΣΤΗ ΚΑΙ Η ΜΟΝΑΔΙΚΕΣ ΥΠΟΧΡΕΩΣΕΙΣ ΤΗΣ VITAMIX ΥΠΟ ΤΗΝ ΠΑΡΟΥΣΑ ΕΓΓΥΗΣΗ. ΚΑΝΕΝΑΣ ΕΡΓΑΖΟΜΕΝΟΣ Ή ΑΝΤΙΠΡΟΣΩΠΟΣ ΤΗΣ VITAMIX ΔΕΝ ΕΙΝΑΙ ΕΞΟΥΣΙΟΔΟΤΗΜΕΝΟΣ ΝΑ ΠΡΟΒΑΙΝΕΙ ΣΕ ΟΠΟΙΟΔΗΠΟΤΕ ΠΡΟΣΕΤΗ ΕΓΓΥΗΣΗ Ή ΟΠΟΙΟΔΗΠΟΤΕ ΤΡΟΠΟΠΟΙΗΣΗ ΤΗΣ ΠΑΡΟΥΣΑΣ ΕΓΓΥΗΣΗΣ Η ΟΠΟΙΑ ΜΠΟΡΕΙ ΝΑ ΕΙΝΑΙ ΔΕΣΜΕΥΤΙΚΗ ΓΙΑ ΤΗΝ VITAMIX. ΑΝΤΙΣΤΟΙΧΑ, Ο ΑΓΟΡΑΣΤΗΣ ΔΕΝ ΠΡΕΠΕΙ ΝΑ ΒΑΣΙΖΕΤΑΙ ΣΕ ΟΠΟΙΟΣΔΗΠΟΤΕ ΠΡΟΣΕΤΕΣ ΔΗΛΩΣΕΙΣ ΟΠΟΙΟΥΔΗΠΟΤΕ ΕΡΓΑΖΟΜΕΝΟΥ Ή ΑΝΤΙΠΡΟΣΩΠΟΥ ΤΗΣ VITAMIX. ΣΕ ΚΑΜΙΑ ΠΕΡΙΠΤΩΣΗ, ΕΙΤΕ ΒΑΣΕΙ ΣΥΜΒΑΣΗΣ, ΑΠΟΖΗΜΙΩΣΗΣ, ΕΓΓΥΗΣΗΣ, ΑΔΙΚΟΠΡΑΞΙΑΣ (ΣΥΜΠΕΡΙΛΑΜΒΑΝΟΜΕΝΗΣ ΤΗΣ ΑΜΕΛΕΙΑΣ), ΑΝΤΙΚΕΙΜΕΝΙΚΗΣ ΕΥΘΥΝΗΣ Ή ΕΙΔΑΛΛΟΣ, Η VITAMIX ΔΕΝ ΦΕΡΕΙ ΕΥΘΥΝΗ ΓΙΑ ΚΑΜΙΑ ΕΙΔΙΚΗ, ΕΜΜΕΣΗ, ΣΥΜΠΤΩΜΑΤΙΚΗ Ή ΕΠΑΚΟΛΟΥΘΗ ΖΗΜΙΑ ΠΑΣΗΣ ΦΥΣΕΩΣ, ΣΥΜΠΕΡΙΛΑΜΒΑΝΟΜΕΝΩΝ, ΧΩΡΙΣ ΠΕΡΙΟΡΙΣΜΟ, ΤΥΧΟΝ ΑΠΩΛΕΙΩΝ ΚΕΡΔΟΥΣ Ή ΕΣΟΔΩΝ.

Σε ορισμένες πολιτείες δεν επιτρέπονται περιορισμοί στις εγγυήσεις. Σε αυτές τις πολιτείες, οι παραπάνω περιορισμοί ενδέχεται να μην ισχύουν. Εκτός ΗΠΑ και Καναδά, ενδέχεται να ισχύουν άλλες εγγυήσεις.

5. ΤΙ ΑΚΥΡΩΝΕΙ ΤΗΝ ΠΑΡΟΥΣΑ ΕΓΓΥΗΣΗ;

Η κατάχρηση, η λανθασμένη χρήση, η τροποποίηση του μπλέντερ, η έκθεσή του σε αντικανονικές ή ακραίες συνθήκες, ή η αδυναμία τήρησης των οδηγιών λειτουργίας του παρόντος εγχειριδίου, καθιστούν άκυρη την εγγύηση.

Η εγγύηση ακυρώνεται επίσης εάν γίνουν επισκευές στο μπλέντερ ή σε οποιοδήποτε εξάρτημα του μπλέντερ από άτομο που δεν εργάζεται στην Vitamix ή σε εξουσιοδοτημένο αντιπρόσωπο σέρβις της Vitamix, ή εάν οποιοδήποτε εξάρτημα του μπλέντερ που διέπεται από την παρούσα εγγύηση χρησιμοποιηθεί σε συνδυασμό με βάση μοτέρ ή δοχείο που δεν εγκρίνει ρητά η Vitamix.

6. ΤΡΟΠΟΣ ΛΗΨΗΣ ΕΞΟΥΣΙΟΔΟΤΗΣΗΣ ΕΠΙΣΤΡΟΦΗΣ ΣΥΜΦΩΝΑ ΜΕ ΤΗΝ ΠΑΡΟΥΣΑ ΕΓΓΥΗΣΗ.

Σε περίπτωση που χρειαστείτε σέρβις ή επισκευή, καλέστε την Εξυπηρέτηση Πελατών της Vitamix στους αριθμούς 0800 587 0019 ή 1.440.235.4840. Θα σας ζητηθεί να αναφέρετε την ημερομηνία αγοράς και να παρουσιάσετε την απόδειξη αγοράς του μπλέντερ, εάν δεν έχει γίνει η εγγραφή του στην Vitamix. Θα λάβετε έναν αριθμό εξουσιοδότησης επιστροφής, ενημερωμένες πληροφορίες αποστολής και μια προπληρωμένη ετικέτα συλλογής της επιστροφής για τα μπλέντερ που διέπονται από την παρούσα εγγύηση. Η Vitamix θα καλύψει τα τυπικά έξοδα αποστολής της επιστροφής ενός μπλέντερ για σέρβις και επισκευή υπό την εγγύηση και για την επιστροφή του μπλέντερ σε εσάς μετά την επισκευή ή την αντικατάσταση υπό την εγγύηση. Ο αγοραστής είναι υπεύθυνος για την κάλυψη των εξόδων για ειδικά αιτήματα παραδόσεων.

Στις ΗΠΑ και στον Καναδά η παρούσα εγγύηση τηρείται απευθείας από την Vita-Mix Corporation.

Ηνωμένες Πολιτείες

Vita-Mix Corporation
8615 Usher Road
Cleveland, Ohio 44138-2199
+1 800 848 2649
service@vitamix.com

Καναδάς

Vita-Mix Corporation
200-1701 Shepherd Street East
Windsor, Ontario N8Y 4Y5
+1 800 848 2649
service@vitamix.com

Θα πρέπει να δεχτείτε το επιστρεφόμενο προϊόν «στην κατάσταση που βρίσκεται» με την παράδοση, εκτός εάν ενημερώσετε την Vitamix για τυχόν πρόβλημα, συμπεριλαμβανομένης οποιασδήποτε βλάβης κατά την αποστολή, εντός 48 ωρών από την παράδοση.

ΔΙΕΘΝΕΙΣ ΕΠΑΦΕΣ

ΕΥΡΩΠΗ	ΦΙΝΛΑΝΔΙΑ	ΜΑΥΡΟΒΟΥΝΙΟ	ΣΛΟΒΑΚΙΑ	ΑΦΡΙΚΗ & ΜΕΣΗ ΑΝΑΤΟΛΗ	KINA
ΒΕΛΓΙΟ	Primulator Oy	Enzita d.o.o.	Settour Slovakia spol. s r.o.	NOTIA ΑΦΡΙΚΗ	Hunan Covinda Robotic
Dalcq SA	Työpajankatu 10A	Podgorica, 1000	Lazaretská 25	CONGLOMUS CCT/A	Technology Co., Ltd
86 Rue de Hainaut	FI-00580 Helsinki	Montenegro	811 09 Bratislava	HEALTHMAKERS	348W Tongzipo Road,
6180 Courcelles	Finland	Τηλ: +381 (0) 65 21 550 65	Slovakia	9 Hoog Street	Changsha High-tech
Belgium	Τηλ: (+358) 972.60622	www.Enzita.me	Τηλ: +421.252932868-9	Utrecht	Development Zone,
Τηλ: +32 (0) 19 63 38 33	www.theblenderfi	info@enzita.me	amatko@settour.sk	ZA	Hunan, China
www.theblender.be				Τηλ: +(27) 34 331 4824	Τηλ: 400-660-8885
				www.healthmakers.co.za	vitamix-FAQ@covinda.com
				sales@healthmakers.co.za	
ΒΟΣΝΙΑ & ΕΡΖΕΓΟΒΙΝΗ	ΙΤΑΛΙΑ	ΟΛΛΑΝΔΙΑ	ΣΟΥΗΔΙΑ	ΙΣΡΑΗΛ	XONIK KONIK ΛΔΚ
Enzita d.o.o.	KÜNZI S.p.A.	Lindenbaum Agenturer AB	Lindenbaum Agenturer AB	New Horizon	Total Nutrition Center Ltd.
Pave Radana br. 15	Via L. Ariosto,	& Sales BV	Hardemogatan 7	Maskit 27	Room 901-902 9/F
Banja Luka, 78000	19 - I - 20091 Bresso (MI)	Heereweg 337-A	S-124 67 Bandhagen	Herzlia 46733	Kingdom Power
Bosnia and Herzegovina	Italy	2161 BL Sassenheim	Sweden	Israel	Commercial Building
Τηλ: +387 (0) 66 117 188	Τηλ: (+39) 02.61.45.16.1	The Netherlands	Τηλ: (+46) 08-570 347 77	Τηλ: (+972) 9.9576422	32-36 Des Voeux Road West
www.Enzita.ba	Φαξ: (+39) 02.66.500.553	Τηλ: +31 (0) 252 241240	www.theblenderse	Τηλ: (+972) 1.700.70.2009	Hong Kong
info@enzita.ba	www.kunz.it	Φαξ: +31 (0) 252 241244	info@multibrands.nl	www.newhorizon.co.il	Τηλ: (+852) 2881.8270
	nfo@kunz.it				
ΒΟΥΛΓΑΡΙΑ	ΑΝΑΤΟΛΙΚΗ ΕΥΡΩΠΗ	ΝΟΡΒΗΓΙΑ	ΓΕΡΜΑΝΙΑ, ΑΥΣΤΡΙΑ, ΕΛΒΕΤΙΑ	ΜΠΛΑΧΡΕΙΝ, ΚΟΥΒΕΙΤ,	
Enzita EOOD	Hollaender Elektro	Lindenbaum Agenturer AB	Vita-Mix GmbH	OMAN, ΚΑΤΑΡ,	
Simeonovsko shose 33	GmbH & Co.KG	Hardemogatan 7	Kur fuerstendamm 21	ΚΑΙ ΣΑΟΥΔΙΚΗ ΑΡΑΒΙΑ	
Sofia, 1000	Flinschstrasse 35,	S-124 67 Bandhagen	10719 Berlin	4Homes FZCO	
Bulgaria	60388 Frankfurt	Sweden	Germany	PO Box 61379, Dubai UAE.	
Τηλ: +389 (0) 76 487 171	Germany	Τηλ: +(46) 857.034.777	Τηλ: (+49) 800 8482 6491	Τηλ: +971 4 3807611	
www.Enzita.bg	Τηλ: +49 69 4990131	www.theblenderse	www.vitamix.de	Φαξ: +971 4 387612	
info@enzita.bg	gmbh@hollaender-	info@theblender.se		4homes@4homes.ae	
	elektro.de			www.tavolashop.com	
ΚΡΟΑΤΙΑ	ΙΣΛΑΝΔΙΑ	ΠΟΛΩΝΙΑ	ΓΕΡΜΑΝΙΑ	HNQΜENA APABIKΑ	
Enzita d.o.o.	Kaelitaekni Ltd.	Logo S.C.	Keimling Naturkost GmbH	EMIPATA	
Avenija Dubrovnik 15	Rauðagerði 25	Ul, Kraszowicka 81	Zum Fruchthof 7a	Vitality General	
Zagrebački velesajam	108 Reykjavik	58-100 Świdnica	21614 Buxtehude	Trading LLC	
(Kineski paviljon)	Iceland	Poland	Germany	PO Box 73265	
Zagreb, 10020	Τηλ: (+49) 89.864987.0	Τηλ: (+48) 71735 66 60	Τηλ: (+49) 4161.51.160	Dubai	
Croatia	www.cooltech.is	www.bestblender.pl	www.keimling.de	United Arab Emirates	
Τηλ: +385 (0) 99 81 59 050		info@bestblender.pl		Τηλ: +971 (0) 561089662	
www.Enzita.hr	ΛΙΘΟΥΑΝΙΑ	ΡΟΥΜΑΝΙΑ	ΑΥΣΤΡΙΑ	www.vitality.ae	
info@enzita.hr	Zaliavalgis.lt	Quark S.R.L.	Hollaender Elektro GmbH	info@vitality.ae	
	Dovanu stotele UAB	Str. Mizil 2B, Sector	& Co.KG	4Homes FZCO	
ΤΣΕΧΙΚΗ ΔΗΜΟΚΡΑΤΙΑ	Pamenkalnio g. 1	3032265 Bucharest	Flinschstrasse 35,	PO Box 61379, Dubai UAE.	
Traminal s.r.o.	01116 Vilnius,	Romania	60388 Frankfurt	Φαξ: +971 4 3807612	
Kaprova 42/14	Lithuania	Τηλ: (+40) 21 345 1725	Germany	4homes@4homes.ae	
11000 Praha 1	Τηλ: (+370) 52611011	www.BeOrganic.ro	Τηλ: +49 69 4990131	www.tavolashop.com	
Czech Republic	Τηλ: (+370) 61562740	office@quark.com.ro	gmbh@hollaender-elektro.de		
Τηλ: +420.773.753.333	www.zaliavalgis.lt				
www.atranet.cz	info@zaliavalgis.lt				
ΔΑΝΙΑ	ΛΟΥΞΕΜΒΟΥΡΓΟ	ΣΕΡΒΙΑ	ΕΛΒΕΤΙΑ	ΑΣΙΑ ΕΙΡΗΝΙΚΟΣ	
High on Life ApS	Dalcq SA	Leposave Vujošević 11/14	Keimling Naturkost	ΑΥΣΤΡΑΛΙΑ &	
Bakkelysvej 2	86 Rue de Hainaut	Beograd, 11000	Fürstenlandstrasse 96	NEA ΖΗΛΑΝΔΙΑ	
8680 Ry	Belgium	Serbia	9014 St. Gallen	Vitamix ANZ Pty Limited	
Denmark	Τηλ: +32 (0) 19 63 38 33	Τηλ: +381 (0) 65 21 550 65	Switzerland	167 King St	
Τηλ: (+45) 42 78 32 76	www.theblender.be	www.Enzita.rs	Τηλ: 0800 534 654	Newcastle NSW2300	
info@highonlife.dk		info@enzita.rs	www.keimling.ch	Australia	
				Τηλ: 1-800-766437 (AUS)	
ΓΑΛΛΙΑ	ΠΙΤΔΜ	ΙΣΠΑΝΙΑ	HNQΜENO ΒΑΣΙΛΕΙΟ	Τηλ: 050-853-0697 (NZ)	
Wismer S.A.	Nutri Vita	CONASI	& ΙΡΑΝΔΙΑ	www.vitamix.com.au	
Zone Inova 3000 – allée n°5	Mile Pop Jordanov 23a/51000	Carlos V n°4 Bajos	Vita-Mix Europe LTD	www.vitamix.co.nz	
88150 Thaon les Vosges	Skopje	23680 Alcalá la Real (Jaén)	Regus Woburn Place		
France	Macedonia	Spain	16 Upper Woburn Place		
Τηλ: +33.(0)3.29.82.27.71	Τηλ: (+389) 70.272.072	Τηλ: (+34) 953 10 25 60	Office number 318		
www.wismer.fr	www.vitamix.mk	www.conasi.eu	London WC1H 0AF		
		info@conasi.eu	Τηλ: (+44) 0800 587 0019		
			www.vitamix.co.uk		

الخلاطات عالية الأداء طراز A2500i و A2300i

سلسلة Ascent

VM0195A VM0195D

بعض الطرازات لا تكون متاحة في كل الدول

المواصفات

الجهد:	220 إلى 240 فولت	الارتفاع (أثناء وجود الوعاء سعة 64 أونصة [لترين] على القاع): 43.2 سم
التردد:	50 إلى 60 هرتز	العرض: 20.3 سم
الوات:	1200-1400 وات	العمق: 28 سم

- نطاق تردد بث البلوتوث = 2402-2480 ميجا هرتز / الحد الأقصى لطاقة تردد اللاسلكي = 0.001 وات
- تردد تشغيل الاتصالات بالقرب من المجال = 13.56 ميجا هرتز
- وبالتالي، فإن شركة Vita-Mix Manufacturing Corporation تعلن أن هذا المنتج متوافق مع التوجيه رقم EU/53/2014. يتاح النص الكامل لإعلان التوافق مع الاتحاد الأوروبي عبر عنوان الإنترنت التالي:
<https://www.vitamix.com/Corporate-Information/Corporate-Policies/EU-Declaration-of-Conformity>
<https://www.vitamix.co.uk/Corporate-Information/Corporate-Policies/EU-Declaration-of-Conformity>
<https://www.vitamix.de/Informationen-zum-Unternehmen/Unternehmensgrundsatz/EU-Declaration-of-Conformity>

تنبيه

يمكن أن تؤدي التغييرات أو التعديلات التي لا تتم الموافقة عليها بشكل صريح من خلال الطرف المسؤول عن الامتثال إلى إبطال سيطرة المستخدم فيما يتعلق بتشغيل هذا الجهاز.

الرموز

التشغيل / إيقاف التشغيل (On/Off)	التشغيل / إيقاف التشغيل (I/O)
التشغيل / إيقاف	□▷
النبضات (Pulse)	⌂
رموز البرامج (تتوافق مع وصفات Vitamix) - ملاحظة: لا يشتمل الطراز Ascent A2300i على برامج مشروبات السموثي	☑
الحلوى المثلجة	☑
الحساء	☑

تحذير وتنبيه	⚠
لا تلمس الأجزاء المتحركة على الإطلاق. لا تضع الأيدي وأدوات المائدة في الوعاء	⚠
خطر التعرض للصعق بالكهرباء	⚡
درجة حرارة عالية عند خلط السوائل الساخنة	⚠
افصل الجهاز عن مصدر الطاقة أثناء عدم استخدامه، أو قبل تنظيفه، أو عند تغيير الملحقات، أو عند لمس الأجزاء المتحركة أثناء استخدام الخلاط	⚠
يرجى تشغيل الجهاز مع وجود الغطاء وسدادة الغطاء في مكانهما	⚠
يرجى قراءة دليل المالك وفيه	📖
لا يتم بغمس الجهاز في السوائل	⚠
تصبح المكونات ساخنة عند استخدامها لفترات طويلة. لا تلمس فتحة المحرك في قاعدة الموتور أو لسين المحرك في قاعدة الشفرات	⚠
لا تستخدم الإناء سعة 20 أونصة (0.6 لتر) أو الإناء سعة 8 أونصات (240 مل) لتسخين المكونات أو لخلط السوائل الساخنة.	⚠
لتجنب التلف أو التعرض لإصابة شخصية، لا تضع الأبنية (بما في ذلك قاعدة الشفرات أو الأغشية) في الميكروويف.	⚠

 **Vitamix**

كن ملهمًا

vitamix.com

إرشادات مهمة للاستخدام الآمن



تحذير: لتجنب خطر التعرض لإصابة خطيرة أثناء استخدام خلاط Vitamix®، يجب أن يتم الالتزام باحتياطات السلامة الأساسية، بما في ذلك ما يلي. قم بقراءة كل التعليمات ووسائل الحماية والتحذيرات قبل تشغيل الخلاط

1. يرجى قراءة جميع الإرشادات.
2. لا تستخدم الخلاط لأغراض بخلاف الأغراض المصمم لها.
3. الجهاز غير مخصص للاستخدام من خلال الأطفال أو الأشخاص من ذوي القدرات البدنية أو الحسية أو العقلية المحدودة أو ممن يفقدون إلى الخبرة والمعارف، أو بالقرب من هؤلاء الأشخاص. يلزم الإشراف عن كثب عند استخدام أي خلاط من خلال أو بالقرب من الأطفال أو الأشخاص المعاقين. ينبغي الإشراف على الأطفال لضمان عدم لعبهم بالخلاط.
4. تحذير: لتجنب تشغيل الجهاز عن دون قصد، أوقف تشغيله وافصله عن مصدر الطاقة عندما لا يتم استخدامه، وقبل تركيب أو إزالة الأجزاء، وقبل التنظيف.
5. تنبيه: لتجنب الخطر بسبب إعادة التعيين غير المتعمد للقاطع الحراري، يجب ألا يتم توفير الطاقة لهذا الخلاط عبر جهاز تشغيل خارجي، مثل مؤقت، أو أن يتم توصيله بدائرة يتم تشغيلها وإيقاف تشغيلها بشكل منتظم من خلال الجهاز.
6. لحماية الجهاز ضد خطر الصعق بالكهرباء، لا تضع قاعدة الخلاط في المياه أو في أي سائل آخر.
7. دائماً تحقق من أن الخلاط في وضع إيقاف التشغيل (OFF) قبل توصيل سلك الطاقة بمنفذ جداري. لفصل الخلاط عن مصدر الطاقة، قم بإيقاف تشغيله (OFF)، ثم قم بإزالة القابس من المنفذ الجداري.
8. تشير إضاءة الأيقونات والأرقام في لوحة التحكم إلى جاهزية الجهاز للتشغيل. تجنب لمس شاشة اللمس بدون تعمد.
9. تجنب لمس الأجزاء المتحركة.
10. لا يتم تشغيل أي خلاط إذا كان سلك الطاقة أو القابس تلفاً أو بعد تعطل الخلاط، أو إذا سقط أو تعرض للتلف بأي طريقة أخرى. اتصل بخدمة عملاء Vitamix على الرقم 1.800.848.2649 أو الرقم 1.440.235.4840 أو عبر البريد الإلكتروني service@vitamix.com قبل تشغيله. ثم قم بإزالة القابس من المنفذ الجداري. الجهاز أو إصلاحه أو استبداله أو تعديله. إذا تم الشراء خارج الولايات المتحدة الأمريكية أو كندا، يرجى الاتصال بوكيل Vitamix المحلي.
11. ربما تكون هناك قواطع دائرة الأخطاء الأرضية (GFI) مركبة في المطبخ لديك. ابحث عنها في المنافذ الموجودة بالقرب من الأحواض. إذا لم يعمل الخلاط، فافصله عن مصدر الطاقة. أعد تعيين المنفذ الجداري أو قاطع الدائرة. إذا استمر قاطع الدائرة في الإخفاق، فافصل الخلاط من المنفذ. اترك الخلاط بدون استخدام لمدة 24 ساعة قبل محاولة استخدامه مرة أخرى. اتصل بخدمة عملاء شركة Vitamix إذا استمرت المشكلة.
12. يمكن أن يتسبب تعديل أو تغيير أي جزء من أجزاء الخلاط، بما في ذلك استخدام أي أجزاء أو قطع غير أصيلة وغير معتمدة من شركة Vitamix، في حدوث حريق أو صعق بالكهرباء أو إصابات، كما يؤدي إلى إبطال الضمان.
13. يمكن أن يسبب استخدام الملحقات غير المعتمدة بشكل صريح من شركة Vitamix أو التي لا تبنيها الشركة للاستخدام مع هذا الخلاط، بما في ذلك جرار التعبئة، شوب حريق أو التعرض للصعق بالكهرباء أو الإصابة. يؤدي استخدام المنتج بتلك الطريقة إلى إبطال الضمان.
14. يجب ألا يتم استخدام الجهاز في الأماكن المفتوحة.
15. لا تترك السلك يتدلى من حافة الطاولة أو المنضدة.
16. لا تضع قاعدة الموتور أو الوعاء على أو بالقرب من البوتاجازات الساخنة التي تعمل بالغاز أو الكهرباء، أو في الفرن المسخن.
17. يرجى الحفاظ على اليدين وأدوات المطبخ خارج الوعاء أثناء الخلط لتقليل احتمال تعرض الأشخاص للإصابة الخطيرة أو تلف الخلاط. يمكن استخدام مكشطة مطاطية أو سكين فرد عجين مطاطي لكن فقط عند عدم تشغيل الخلاط.
18. يجب ألا يتم استخدام المدك المُنَاح مع الجهاز إلا عندما يكون الجزء الأساسي من الغطاء مثبتاً في مكانه.
19. الشفرات حادة. قم بالتنظيف حول مجموعة الشفرات في الوعاء بحذر شديد لتجنب التعرض للإصابة. للحد من خطر التعرض للإصابة، يجب ألا يتم وضع مجموعة الشفرات على قاعدة الموتور ما لم تكن موضوعة في وعاء Vitamix.
20. يجب توخي الحذر عند التعامل مع شفرات القطع الحادة وعند إفراغ الوعاء وأثناء التنظيف.
21. لا تترك الأشياء الغريبة، مثل الملاق أو الشوكات أو السكاكين أو سدادة الغطاء، في الوعاء، حيث إن ذلك يؤدي إلى إتلاف الشفرات وغير ذلك من المكونات عند بدء تشغيل الخلاط، كما أنها يمكن أن تتسبب في حدوث الإصابات.
22. لا تحاول تشغيل الخلاط إذا كانت الشفرات تلفة.
23. لا تحاول مطلقاً تشغيل الخلاط إذا كانت وسادة التوسيط غير موجودة.
24. قم دائماً بتشغيل الخلاط أثناء تثبيت الغطاء وسدادة الغطاء بإحكام في مكانهما. قم بإزالة سدادة الغطاء فقط لإضافة المكونات وللاستخدام المدك.
25. لا يتم إزالة الغطاء أثناء دوران الشفرات. قم بإزالة سدادة الغطاء فقط لإضافة المكونات وللاستخدام المدك. إذا تمت إزالة الغطاء أثناء تشغيل الجهاز، تتوقف قاعدة الموتور عن العمل ولن تدور إلى أن يتم وضع سدادة الغطاء في مكانها على الوعاء.
26. لا تتجاوز آلية قفل الغطاء.
27. لا يتم تبعية الوعاء سعة 64 أونصة أو الإناء سعة 20 أونصة (0.6 لتر) أو الوعاء سعة 8 أونصات (240 مل) بما يتجاوز خط الحد الأقصى للسعة لتجنب خطر التعرض للإصابة بسبب التلف الذي قد يصيب الغطاء والوعاء.
28. عند خلط السوائل أو المكونات الساخنة في الوعاء سعة 64 أونصة (الكبير)، توخ الحذر؛ فقد يتسبب الرذاذ أو البخار المتسرب في التعرض للحروق. دائماً ابدأ المعالجة بإقل إعداد للسرعة، وهي السرعة المتغيرة 1. ابعديك وغير ذلك من الأماكن المكشوفة من بشرتك بعيداً عن فتحة الغطاء لتجنب التعرض المحتمل للحروق.

يرجى الاحتفاظ بهذه الإرشادات

	تحذير
	لتجنب التعرض للإصابة.
	يرجى قراءة دليل الإرشادات وفهمه قبل استخدام هذا الجهاز.

إرشادات مهمة للاستخدام الآمن

- هذا المنتج معد للاستخدام المنزلي فقط، وغير مخصص للاستخدام للأغراض التجارية.
- لا تترك خلاط Vitamix الخاص بك بدون متابعة أثناء تشغيله.
- يجب أن يتم تنفيذ أي عمليات إصلاح أو صيانة أو استبدال لقطع الغيار من خلال شركة Vitamix أو مندوب الخدمة المعتمد من شركة Vitamix.

إخطار: يعد عدم الالتزام بأي من وسائل الحماية المهمة والإرشادات المهمة للاستخدام الآمن بمثابة سوء استخدام لخلاط VITAMIX الخاص بك يمكن أن يؤدي إلى إبطال الضمان وخلق خطر التعرض لإصابة خطيرة.

	تحذير
	خطر التعرض للصعق بالكهرباء.
	لا تستخدم إلا المآخذ المورس.
	لا تقم بإزالة الطرف الأرضي.
	يجب ألا يتم استخدام محول.
	يجب ألا يتم استخدام كابلات إطالة.
	قم دائماً بفصل الجهاز عن مصدر التيار قبل تنظيف قاعدة الموتور أو عندما لا يجري استخدام الجهاز.
	لا تضع قاعدة الموتور في المياه أو في السوائل الأخرى.
	قد يؤدي عدم اتباع الإرشادات إلى التعرض للوفاة أو الصعق بالكهرباء.

الأجزاء والسّمات

مفتاح التشغيل / إيقاف التشغيل
(On/Off)



لوحة تحكم الطراز A2500i



النبضات
(Pulse)

التشغيل / الإيقاف

قرص السرعة
المتغيرة
Variable
(Speed)
مع البرامج

التقنيات - يتواصل الخلاط والأوعية والأينية مع بعضها البعض عبر تقنية التواصل اللاسلكي. وقد تمت برمجة كل وعاء لكي يعمل على القاعدة للحصول على أفضل أداء وفقاً لحجمه والوظائف التي يقوم بتنفيذها.

أوعية Vitamix القديمة - لن تعمل أوعية Vitamix القديمة مع قاعدة خلاط Ascent الخاص بك. الأجهزة القديمة من سلاسل C و G و S الخاصة بشركة Vitamix. للحصول على المزيد من المعلومات حول منتجات Vitamix، يرجى زيارة موقع vitamix.com.

مفتاح التشغيل / إيقاف التشغيل (I/O) - مفتاح التشغيل / إيقاف التشغيل (I/O) موجود في الجانب الأيمن من القاعدة. يتحكم مفتاح التشغيل / إيقاف التشغيل (I/O) في الطاقة الواصلة إلى الجهاز.

وضع السكون - يدخل الخلاط إلى وضع السكون إذا لم يتم استخدام لوحة التحكم لفترة 60 ثانية. تصبح الشاشة خافتة للخروج من وضع السكون، أدر قرص السرعة المتغيرة إلى السرعة المرغوب فيها أو إلى البرنامج المطلوب لعملية الخلط التالية.

اكتشاف الوعاء - يتم عرض ثلاث شروط (- -) على لوحة التحكم إذا لم يكن هناك أي أوعية على قاعدة الخلاط. وبمجرد أن يتم وضع أي وعاء موضوع عليه غطاء على القاعدة، يتم عرض 0:00 على الشاشة. ولن يعمل الخلاط بدون وجود الوعاء الموضوع عليه الغطاء في مكانه.

التشغيل / الإيقاف (▶|◻) - يمكنك إيقاف الخلاط في أي وقت من خلال الضغط على زر التشغيل / الإيقاف (Start/Stop) (▶|◻).

قرص السرعة المتغيرة (Variable Speed) - يوفر لك قرص السرعة المتغيرة (Variable Speed) التحكم اليدوي من السرعة المتغيرة 1 (Variable 1) (الأبطأ) إلى السرعة المتغيرة 10 (الأسرع).

النبضات (Pulse) (⏏) - تدور الشفرات بالسرعة المعروضة على لوحة التحكم عندما يتم الضغط على هذا الزر.

الشاشة - يبدأ المؤقت في العد بشكل تزايدى أثناء استخدام السرعة المتغيرة إلى أن يتم الضغط على زر التشغيل / الإيقاف (Start/Stop). تتم برمجة كل وعاء بوقت تشغيل أقصى محدد. ويتوقف الخلاط عن العمل بشكل تلقائي عند انقضاء وقت التشغيل الأقصى ذلك.

البرامج - تظهر الأيقونات في وصفات Vitamix. يتوقف الخلاط عن العمل في نهاية البرنامج بشكل تلقائي. يمكن إيقاف البرامج من خلال الضغط على زر التشغيل / الإيقاف (Start/Stop) في أي وقت. لا يمكن ضبط أوقات البرامج باستخدام وظيفة المؤقت. عندما يتم الضغط على زر التشغيل / الإيقاف (Start/Stop)، يتوقف الجهاز عن العمل ويتم إعادة ضبط وقت البرنامج على الشاشة لعرض وقت بداية التشغيل. إذا تم نقل القرص إلى وضع الاستعداد (⏏)، يتم عرض 0:00 على الشاشة.



مشروبات السموتشي الحلوى المتلجة أنواع الحساء

رموز الخطأ - إذا رأيت رمز خطأ معروضاً على الشاشة، فقم بتسجيل الأرقام التي تظهر على الشاشة بعد رمز الخطأ. اتصل بخدمة عملاء شركة Vitamix أو الموزع للحصول على المساعدة لحل المشكلة.

الموتور - لقد تم تصميم الموتور لكي يقوم بحماية نفسه من الارتفاع المفرط في درجة الحرارة. إذا لم يبدأ الخلاط بشكل فوري، فتتحقق من توصيل الوحدة بمصدر الطاقة و من أن مفتاح التشغيل / إيقاف التشغيل (On/Off) في وضع التشغيل (On). إذا تعرض الموتور لارتفاع مفرط في درجة الحرارة، فاترك الموتور يبرد لمدة 20 إلى 45 دقيقة.

- إرشادات لمنع تعرض الخلاط "للارتفاع المفرط في درجة الحرارة":
- تجهيز وصفات Vitamix فقط عند تعلم استخدام الخلاط.
- لا تقم بمعالجة الوصفات بسرعات أقل من السرعات الموصى بها.
- لا تقم بمعالجة الوصفات بسرعات أعلى من السرعات الموصى بها.
- لا تقم بمعالجة الوصفات لفترات أطول من الوقت الموصى به.
- استخدم المدك للتعامل مع الخلطات السمكية والحفاظ على استمرارية حركة المكونات حول وعبر الشفرات.

المدك - لا يمكن تعديل الأغذية والمدكات بين أنماط وأنواع ومقاسات الأوعية المختلفة. استخدم المدك المرفق مع الخلاط. ينبغي ألا يكون الوعاء ممتلئاً بكمية أكثر من ثلثيه عند استخدام المدك. لتجنب الارتفاع المفرط في درجة الحرارة، يجب ألا يتم استخدام المدك لأكثر من 30 ثانية متتالية.

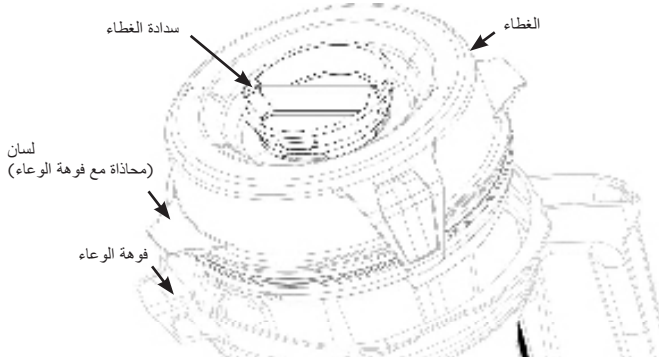

الوعاء، والغطاء، وسدادة الغطاء، والمدك



⚠ تنبيه

يمكن أن تتسبب الشفرات الدوارة في حدوث تلف.

لا يمكن تبديل الأغطية والمدكات بين أنماط وأنواع ومقاسات الأوعية المختلفة. استخدم المدك المرفق مع الخلاط.



- دائماً استخدم الغطاء وسدادة الغطاء أثناء تشغيل الخلاط.
- لا تقم مطلقاً بتشغيل الخلاط بدون التحقق من أن الغطاء مثبت بإحكام في مكانه.
- سدادة الغطاء موضوع عليها علامات بحيث يمكن استخدامها كإشارة للقياس.
- قم بإدخال سدادة الغطاء في فتحة سدادة الغطاء. قم بتثبيت السدادة في مكانها من خلال إدارتها في نفس اتجاه حركة عقارب الساعة. لإزالتها، أدبرتها في عكس اتجاه حركة عقارب الساعة وارفعه لإخراجه.
- قم بإزالة سدادة الغطاء لاستخدام المدك أو لإضافة المكونات.
- لن تعمل أوعية Vitamix القديمة (من السلاسل S و G و C) مع قاعدة الخلاط طراز Ascent.

الملحقات

تتاح الملحقات لعمل الوصفات الإبداعية. قم بزيارة الموقع vitamix.com للتعرف على عروض المنتجات ومصادر الإلهام.

⚠ تحذير

- لا تستخدم الإناء سعة 20 أونصة (0.6 لتر) أو الوعاء سعة 8 أونصات (240 مل) لتسخين المكونات أو لخلط السوائل الساخنة. يمكن أن تؤدي المكونات والسوائل الساخنة إلى خلق ضغط داخلي يمكن أن يؤدي إلى انفجار الإناء والتسبب في الإصابة.
- لا تستخدم الجهاز الخاص بك بشكل مستمر لفترة تتجاوز 75 ثانية عند الخلط باستخدام الإناء أو الوعاء وقاعدة الشفرات.
- إذا أصبح الإناء دافئاً أو تسرب منه البخار أو الهواء، فأوقف خلط المكونات على الفور وأوقف تشغيل الخلاط أو فصله عن مصدر الطاقة. اترك الإناء والمكونات تبرد وتصل إلى درجة حرارة الغرفة قبل إزالة قاعدة الشفرات.
- تصبح المكونات ساخنة عند استخدامها لفترات طويلة.
- لا تلمس فتحة المحرك في قاعدة الموتور أو لسين المحرك في قاعدة الشفرات.
- لتجنب التلف أو التعرض لإصابة شخصية، لا تضع الأتية (بما في ذلك قاعدة الشفرات أو الأغطية) في الميكروويف.



الخط

ملاحظة: الأنية المشار إليها هنا عبارة عن ملحقات اختيارية للخلاطات من طراز Ascent. الرجاء زيارة الموقع www.vitamix.com للتعرف على المزيد من المعلومات.

تحذير



لتجنب التعرض للحروق المحتملة، لا تقم على الإطلاق ببدء تشغيل الخلاط على سرعة أعلى من 1 عند معالجة السوائل الساخنة في وعاء كبير. فالبخار أو الرذاذ المتسرب أو المحتويات المتسربة يمكن أن تسبب الحروق للمستخدم. يرجى الحرص دائماً على بدء التشغيل على السرعة المتغيرة 1 (Variable 1) مع زيادتها ببطء إلى 10.

لا تستخدم الإناء سعة 20 أونصة (0.6 لتر) أو الوعاء سعة 8 أونصات (240 مل) لتسخين المكونات أو لخلط السوائل الساخنة. يمكن أن تؤدي المكونات والسوائل الساخنة إلى خلق ضغط داخلي يمكن أن يؤدي إلى انفجار الإناء والتسبب في الإصابة.

لا تستخدم الجهاز الخاص بك بشكل مستمر لفترة تتجاوز 75 ثانية عند الخلط باستخدام الإناء وقاعدة الشفرات. إذا أصبح الإناء دافئاً أو تسرب منه البخار أو الهواء، فإوقف خلط المكونات على الفور وإوقف تشغيل الخلاط أو افصله عن مصدر الطاقة. اترك الإناء والمكونات تبرد وتصل إلى درجة حرارة الغرفة قبل إزالة قاعدة الشفرات.

تصبح المكونات ساخنة عند استخدامها لفترات طويلة.

لا تلمس فتحة المحرك في قاعدة الموتور أو لمسين المحرك في قاعدة الشفرات.

لتجنب التلف أو التعرض لإصابة شخصية، لا تضع الأنية (بما في ذلك قاعدة الشفرات أو الأغشية) في الميكروويف.



مهم! دائماً استخدم الغطاء وسدادة الغطاء في الوعاء الكبير أثناء تشغيل الجهاز. لا تقم مطلقاً بتشغيل الخلاط بدون

التحقق من أن الغطاء وسدادة الغطاء متبئين بإحكام في مكانهما. بعد الخلط، انتظر إلى أن تتوقف الشفرات بشكل كامل قبل إزالة الغطاء أو الوعاء / الإناء من على قاعدة الخلاط.

1. يكون مفتاح التشغيل / إيقاف التشغيل موجوداً على الجانب الأيمن من القاعدة. اضغط على مفتاح التشغيل / إيقاف التشغيل (On/Off) لجمعه في وضع التشغيل (1). بعد أن يتم تشغيل الخلاط، يظهر الرمز --- على لوحة التحكم أثناء عدم وضع وعاء على قاعدة الخلاط.
2. قم بتعبئة الوعاء وفقاً للوصفة أو ترتيب التحميل الوارد أدناه.

3. قم بتنفيذ أحد الإجراءات التالية:

- الأوعية الكبيرة - قم بوضع الغطاء على الوعاء. قم بمحاذاة لسان في الغطاء مع فوهة الوعاء لضمان محاذاة الغطاء بالشكل الصحيح مع السدادة. اضغط على الغطاء لتثبيتها في مكانه إلى أن يتم تثبيت اللسانين على غطاء الوعاء. قم بتركيب سدادة الغطاء. قم بإدارة سدادة الغطاء في نفس اتجاه حركة عقارب الساعة لتثبيتها في مكانها.



- الأنية - ضع سدادة على السلسلة السفلية لقاعدة الشفرات. يجب أن يتم ضبط السدادة بإحكام وبشكل متساوي حول السلسلة. قم بتحديد مكان السهمين الموجودين على قاعدة الشفرات. قم بلف قاعدة الشفرات على الإناء في نفس اتجاه حركة عقارب الساعة مع محاذاة الأسهم مع النطاق المحدد على الإناء. لا تقم بإحكام الربط.

4. ضع الوعاء (أو الإناء وقاعدة الشفرات) على قاعدة الخلاط. يتم عرض السرعة المتغيرة 1 (Variable 1 Speed 1) عندما يتم اكتشاف وعاء / إناء ويكون الخلاط جاهزاً للعمل.

5. قم بتنفيذ أحد الإجراءات التالية:

- لاستخدام سرعة متغيرة:
 - أ. قم بإدارة قرص السرعة المتغيرة في عكس اتجاه حركة عقارب الساعة إلى أن تظهر العبارة السرعة المتغيرة 1 (Variable Speed 1) على لوحة التحكم.
 - ب. لتحديد وقت للخلط، استخدم الرمزين +/- المتاحين في عناصر التحكم.
 - ج. اضغط على زر التشغيل / إيقاف (Start/Stop). تبدأ الشفرات في الدوران ويبدأ الموتق في عد الدقائق والثواني التي يتم خلالها الخلط.
 - د. أدر قرص السرعة المتغيرة (Variable Speed) بين 1 و10 أثناء دورة الخلط لزيادة أو تقليل سرعة الشفرات.
 - هـ. في نهاية عملية الخلط، أدر قرص السرعة المتغيرة (Variable-Speed) عكس اتجاه حركة عقارب الساعة إلى وضع الاستعداد (Ⓢ). اضغط على زر التشغيل / إيقاف (Start/Stop).

• لاستخدام البرامج:

ملاحظة: لا يتاح برنامج الحساء للاستخدام مع الأنية. لا تقم بخلط السوائل الساخنة في الأنية أو الأوعية.

- أ. اضغط على الأيقونة للوصول إلى البرنامج المرغوب فيه. (يتم عرض وقت البرنامج الافتراضي وإعداد السرعة المتغيرة على لوحة التحكم).
- ب. اضغط على زر التشغيل / إيقاف (Start/Stop) لبدء البرنامج. (يتوقف الخلاط عن العمل بشكل تلقائي في نهاية البرنامج). اضغط على زر التشغيل / إيقاف (Start/Stop) في أي وقت لإيقاف البرنامج.

6. إذا توقف الخليط عن الدوران:

- الأوعية الكبيرة - قم بتركيب المدك عبر سدادة الغطاء وقم بالتعليق إلى أن "يخرج الهواء من الخليط". إذا لم يود ذلك إلى دوران الخليط، يرجى الضغط على مفتاح التشغيل / إيقاف التشغيل (On/Off) لإيقاف الموتور. قم بإزالة الوعاء من على قاعدة الخلاط واستخدم سكين فرد عجين مطاطي للضغط على فقاعات الهواء وإبعادها عن الشفرات. قم بإضافة السوائل إذا لزم الأمر. أعد تركيب الغطاء وسدادة الغطاء. قم بإعادة الوعاء إلى قاعدة الخلاط واستمر في الخلط.
- الأكواب / الأنية - اضغط على زر التشغيل / إيقاف (Start/Stop) لإيقاف الموتور. انتظر إلى أن تتوقف الشفرات عن الدوران. قم بإزالة الإناء وقاعدة الشفرات من على قاعدة الخلاط ألقب الإناء. فك قاعدة الشفرات من الإناء. قم بتعليق المكونات. قم بإضافة السوائل إذا لزم الأمر. أعد تركيب قاعدة الشفرات، وضعه على قاعدة الخلاط واستمر في الخلط.

الأوعية الكبيرة

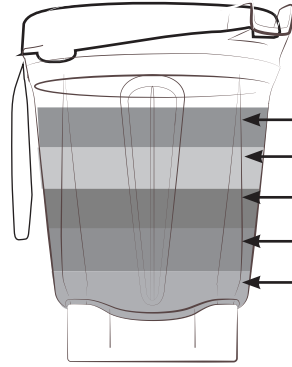

- التلح والمكونات المجمدة
- الفواكه والخضروات
- الخضروات الورقية
- المكونات الجافة
- السوائل

ملاحظة: يتم تحميل المكونات في الأنية بترتيب عكسي لترتيب الأوعية الكبيرة.

الإناء سعة 20 أونصة (0.6 لتر)

لا تقم بخلط السوائل الساخنة في الإناء سعة 20 أونصة (0.6 لتر) أو الوعاء سعة 8 أونصات (240 مل)!

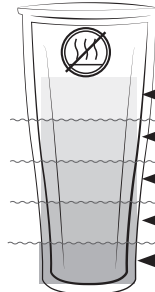

- السوائل
- المكونات الجافة
- الخضروات الورقية
- الفواكه والخضروات
- التلح والمكونات المجمدة

العناية والتنظيف

قبل الاستخدام للمرة الأولى:

1. قم بمسح القاعدة باستخدام قطعة قماش مبللة دافئة، ثم قم بتنظيف القاعدة باستخدام قطعة قماش جافة ناعمة. قم بغسل الوعاء والأنية والأغطية وسدادة الغطاء والمدك باستخدام المياه الدافئة والصابون. قم بتطهير كل الأجزاء. قم بتجفيفها باستخدام قطعة قماش جافة وناعمة.
2. حدد مساحة على الطاولة تكون مستوية وجافة ونظيفة. قم بتوصيل الخلاط في منفذ جداري مؤرض واسع ثلاث شوكتات. ملاحظة: لقد تم تصميم وعاء Vitamix الخاص بك بحيث يمكن تنظيفه بشكل كامل بدون إزالة صامولة التثبيت ومجموعة الشفرات. لا تحاول فك صامولة التثبيت أو مجموعة الشفرات من الوعاء. تضمن إجراءات التنظيف والتعقيم العادية الخاصة بنا أو دورة تنظيف غسالة الأطباق التنظيف الكامل والشامل للوعاء ومكوناته إذا تعرض الوعاء لديك للتلف، يرجى عدم استخدامه اتصل بخدمة عملاء شركة Vitamix على الفور.

العناية والتنظيف لأوعية الكبيرة:

- للتنظيف:
1. قم بتعبئة الوعاء إلى نصفه بالمياه الدافئة، وكم بإضافة قطرتين من سائل الغسيل.
 2. انزع الغطاء الكامل المكون من جزأين أو ادفعه داخل وضع الإغلاق.
 3. ضع الوعاء على القاعدة.
 4. اضغط على زر التشغيل / الإيقاف (Start/Stop).
 5. قم بزيادة السرعة المتغيرة ببطء إلى 10.
 6. تشغيل الجهاز لمدة 30 إلى 60 ثانية.
 7. أدر قرص السرعة المتغيرة (Variable Speed) مرة أخرى لإعادته إلى السرعة المتغيرة 1 (Variable 1).
 8. اضغط على زر التشغيل / الإيقاف (Start/Stop).
 9. اشطف وكم بتصريف المياه من كل القطع.

للتعقيم: (الأوعية ذات الحجم الكامل)

1. اتبع إرشادات التنظيف الواردة أعلاه.
2. يرحى ملء الوعاء حتى المنتصف بالمياه مع ملعقة و½ ملعقة شاي من سائل مبيض.
3. انزع الغطاء الكامل المكون من جزأين أو ادفعه داخل وضع الإغلاق.
4. ضع الوعاء على القاعدة.
5. اضغط على زر التشغيل / الإيقاف (Start/Stop).
6. قم بزيادة السرعة المتغيرة ببطء إلى 10.
7. تشغيل الجهاز لمدة 30 إلى 60 ثانية.
8. أدر قرص السرعة المتغيرة (Variable Speed) مرة أخرى لإعادته إلى السرعة المتغيرة 1 (Variable 1). اضغط على زر التشغيل / الإيقاف (Start/Stop).
9. اسمح للخليط بالبقاء في الوعاء لمدة دقيقة ونصف أخرى.
10. اسكب مخلوط مادة التبييض. اترك الوعاء حتى يجف في الهواء. لا يجب الشطف بعد التعقيم.

للتعقيم: (الخلل) (الأوعية ذات الحجم الكامل)

1. اتبع إرشادات التنظيف الواردة أعلاه.
2. قم بتجهيز محلول الخل: بالنسبة للوعاء سعة 64 أونصة (الترين)، قم بتخفيف 475 مل من الخل في 475 مل من المياه.
3. انزع الغطاء الكامل المكون من جزأين أو ادفعه داخل وضع الإغلاق.
4. ضع الوعاء على القاعدة.
5. اضغط على زر التشغيل / الإيقاف (Start/Stop).
6. قم بزيادة السرعة المتغيرة ببطء إلى 10.
7. تشغيل الجهاز لمدة 30 إلى 60 ثانية.
8. أدر قرص السرعة المتغيرة (Variable Speed) مرة أخرى لإعادته إلى السرعة المتغيرة 1 (Variable 1).
9. اضغط على زر التشغيل / الإيقاف (Start/Stop).
10. اسمح للخليط بالبقاء في الوعاء لمدة ثلاث دقائق كاملة أخرى. يجب أن يكون إجمالي وقت الملامسة لمحلول الخل مع الوعاء 5 دقائق.
11. صب محلول الخل من الوعاء على السطح الداخلي للغطاء المكون من جزأين. كرر إجراء التعقيم مرة أخرى. اترك الوعاء والغطاء حتى يجف في الهواء. لا يجب الشطف بعد التعقيم. إذا لزم الأمر، فاشطفهما فوراً قبل الاستخدام التالي.

الأغطية وسدادة الغطاء وسدادة التوسيط والمدك

يمكن غسل هذه الأجزاء بشكل آمن في غسالة الأطباق. وإذا كنت تفضل ذلك، يمكنك غسل هذه الأجزاء في مياه دافئة مع الصابون. قم بشفطها لتنظيفها تحت المياه الجارية، ثم قم بتجفيفها.

التنظيف في المكان: (الإباء سعة 20 أونصة | 0.6 لتر | أو الوعاء سعة 8 أونصات | 240 مل)

1. قم بتعبئة الوعاء إلى نصفه بالمياه الدافئة، وكم بإضافة قطرتين من سائل غسيل الأطباق. لا تقم بخلط المياه الساخنة.
 2. ضع سدادة على المسلسلة السفلية لقاعدة الشفرات. يجب أن يتم ضبط السدادة بإحكام وبشكل متساوٍ حول المسلسلة. قم بلف قاعدة الشفرات على الإباء في نفس اتجاه حركة عقارب الساعة إلى أن تصبح محكمة على الإباء.
 3. ضع الإباء وقاعدة الشفرات على القاعدة.
 4. اضغط على زر التشغيل / الإيقاف (Start/Stop). قم بزيادة السرعة المتغيرة ببطء إلى 10.
 5. تشغيل الجهاز لمدة 30 إلى 60 ثانية.
 6. أدر قرص السرعة المتغيرة (Variable Speed) مرة أخرى لإعادته إلى السرعة المتغيرة 1 (Variable 1). اضغط على زر التشغيل / الإيقاف (Start/Stop).
 7. اشطف وكم بتصريف المياه من كل القطع.
- للتعقيم: (المبيض) (الإباء سعة 20 أونصة | 0.6 لتر | أو الوعاء سعة 8 أونصات | 240 مل)
1. اتبع إرشادات التنظيف الواردة أعلاه.
 2. يرحى ملء الوعاء حتى المنتصف بالمياه مع إضافة 2/1 ملعقة شاي من سائل مبيض.
 3. ضع سدادة على المسلسلة السفلية لقاعدة الشفرات. يجب أن يتم ضبط السدادة بإحكام وبشكل متساوٍ حول المسلسلة. قم بلف قاعدة الشفرات على الإباء في نفس اتجاه حركة عقارب الساعة إلى أن تصبح محكمة على الإباء.
 4. ضع الإباء وقاعدة الشفرات على القاعدة.
 5. اضغط على زر التشغيل / الإيقاف (Start/Stop).
 6. قم بزيادة السرعة المتغيرة ببطء إلى 10.
 7. تشغيل الجهاز لمدة 30 إلى 60 ثانية.
 8. أدر قرص السرعة المتغيرة (Variable Speed) مرة أخرى لإعادته إلى السرعة المتغيرة 1 (Variable 1). اضغط على زر التشغيل / الإيقاف (Start/Stop).
 9. اسمح للخليط بالبقاء في الوعاء لمدة دقيقة ونصف أخرى.
 10. اسكب مخلوط مادة التبييض. اترك الوعاء حتى يجف في الهواء. لا يجب الشطف بعد التعقيم.

تنظيف (الإباء سعة 20 أونصة | 0.6 لتر | أو الوعاء سعة 8 أونصات | 240 مل) بالخل (نسبة محضوة 5% بحد أدنى):

- ملاحظة: في حالة كون محضوة الخل أعلى من ذلك، يمكن أن يتم زيادة المياه للحصول على محلول بنسبة 2.5% بحد أدنى. على سبيل المثال، للحصول على محضوة بنسبة 10%، استخدم الخل إلى المياه بنسبة جزء من الخل إلى 3 أجزاء من المياه.
1. اتبع إرشادات التنظيف الواردة أعلاه.
 2. قم بتعبئة الوعاء بـ 150 مل من المياه و 150 مل من الخل الأبيض (60 مل من المياه و 60 مل من الخل الأبيض). لا تقم بخلط المياه الساخنة.
 3. ضع سدادة على المسلسلة السفلية لقاعدة الشفرات. يجب أن يتم ضبط السدادة بإحكام وبشكل متساوٍ حول المسلسلة. قم بلف قاعدة الشفرات على الإباء في نفس اتجاه حركة عقارب الساعة إلى أن تصبح محكمة على الإباء. ضع الإباء وقاعدة الشفرات على القاعدة.
 4. استخدم السرعة المتغيرة:
 - أ. اضغط على زر التشغيل / الإيقاف (Start/Stop).
 - ب. قم بزيادة السرعة المتغيرة ببطء إلى 10.
 - ج. قم بتشغيل الجهاز لمدة 60 ثانية.
 - د. أدر قرص السرعة المتغيرة (Variable Speed) مرة أخرى لإعادته إلى السرعة المتغيرة 1 (Variable 1). اضغط على زر التشغيل / الإيقاف (Start/Stop).
 5. اسمح للخليط بالبقاء في الوعاء لمدة 4 دقائق إضافية (بحيث يصبح إجمالي وقت التلامس 5 دقائق).
 6. قم بصب خليط الخل من الوعاء. اترك الوعاء حتى يجف في الهواء. لا يجب الشطف بعد التعقيم.

تحذير

لتجنب التعرض للإصابة والتلف.

لتجنب التشغيل غير المتعمد للخلاط، قم بإيقاف تشغيله ثم افصله عن مصدر الطاقة قبل تنظيفه.

تحذير

خطر التعرض للصدع بالكهرباء.

قم دائماً بفصل الخلاط عن مصدر التيار قبل تنظيف قاعدة الموتور أو عندما لا يجري استخدام الخلاط.

لا تضع قاعدة الخلاط في المياه أو في السوائل الأخرى.

قد يؤدي عدم اتباع الإرشادات إلى التعرض للوفاة أو الصدق بالكهرباء.

قاعدة الخلاط

1. قم بإيقاف تشغيل الخلاط وافصله عن مصدر الطاقة.
2. قم بغسل السطح الخارجي بقطعة قماش أو إسفنجة ناعمة ورطبة تم غمسها في محلول خفيف من سائل الغسيل والتنظيف والمياه الدافئة. لا تضع قاعدة الخلاط في المياه. يمكن إزالة وسادة التوسيط لمزيد من التنظيف الشامل.
3. قم بتجفيف كل الأسطح وكم بتلميعها باستخدام قطعة قماش ناعمة.

1. تسجيل المنتج.
يمكنك التسجيل عبر الإنترنت في الموقع vitamix.com/warranty؛ أو من خلال الاتصال بإدارة خدمات العملاء لدينا على الرقم 0019 587 0800 أو 1.440.235.4840. لن يقلل عدم تسجيل شراء المنتج الخاص بك من أي من حقوقك فيما يتعلق بالضمان. ومع ذلك، فإن تسجيل شراء المنتج يسمح لشركة Vitamix بتوفير الخدمات بشكل أفضل لك فيما يخص أي من احتياجات خدمة العملاء التي تتطلبها.
2. من الذي يمكنه طلب تغطية الضمان؟
تقوم شركة Vitamix بتوفير هذا الضمان لمالك هذا الخلاط للاستخدام الشخصي في المنزل فقط. ولا يسري هذا الضمان على المنتجات المستخدمة لأغراض تجارية أو المخصصة للتأجير أو لإعادة البيع. في حالة تغيير ملكية الخلاط أثناء فترة العشرة أعوام، يرجى تحديث معلومات مالك الخلاط في موقع vitamix.com.
3. ما الذي يخضع للتغطية؟
تضمن شركة Vitamix للمالك أنه إذا تعرض هذا الخلاط ("الخلاط") من قاعدة موتور الخلاط وأي وعاء (أوعية) والأغطية والمدك (المدكات) التي يتم شراؤها معًا) للتلف خلال فترة 10 أعوام من تاريخ الشراء بسبب عيب في المواد أو الصناعة أو نتيجة التلف والبلى العادي بسبب الاستخدام المنزلي العادي، فإن شركة Vitamix تقوم، خلال 30 يومًا من تاريخ تلقي الخلاط المعاد إليها، بإصلاح الخلاط التالف أو المكون التالف في الخلاط بدون تكلفة. إذا رأت شركة Vitamix، وفقًا لرأيها هي وحدها، أن الخلاط أو المكون التالف في الخلاط لا يمكن إصلاحه، فإن شركة Vitamix تختار (أ) استبدال الخلاط بدون تكلفة أو (ب) إعادة ثمن الشراء الكامل إلى المالك، إلا إذا تلقت شركة Vitamix إشعارًا مسبقًا بتفضيلات المالك.
4. ما الذي لا يخضع للتغطية؟
لا يسري هذا الضمان على الخلاطات المستخدمة بشكل تجاري أو في التطبيقات المنزلية. لا يغطي هذا الضمان التغييرات الجمالية التي لا تؤثر على الأداء، مثل تغير اللون أو تأثيرات استخدام المواد الكاشطة أو المنظفات أو تراكم الأطعمة. لا يسري الضمان إلا إذا تم استخدام الخلاط أو صيانتته بما يتوافق مع التعليمات والتحديثات والاحتياطات المضمنة في دليل المستخدم.
الأوعية: تؤدي معالجة أنواع معينة من الأعشاب والتوابل في الوعاء / الإناء إلى تشوه الشكل الجمالي للوعاء / الإناء، كما يمكن أن تؤدي إلى تلف الشفرات قبل أوانها. كما تسبب بقايا الرمال والأعشاب الخشنة والرملية والكاشطة كذلك تلف الشفرات قبل أوانها. يمكن أن تحتوي الأعشاب على الزيوت المتطايرة، أو يمكن أن تؤدي إلى احتفاظ الوعاء / الإناء بالزيوت وبالتالي تغير لونه بصفة دائمة. لا يخضع الوعاء .
إن تكون شركة Vitamix مسؤولة عن أي تكلفة لأي عمليات إصلاح غير معتمدة وفقًا للضمان.
يكون الإصلاح أو الاستبدال أو إعادة الأموال المستخدمة لشراء المنتج هي وسائل العلاج الوحيدة المتاحة للمشتري وتعد المسؤولية الوحيدة التي تتحملها شركة VITAMIX بموجب هذا الضمان. ولا يصرح لأي موظف أو أي مندوب لشركة VITAMIX بتقديم أي ضمانات إضافية أو أي تعديلات على هذا الضمان، مما يعني أن أي من تلك الضمانات أو التعديلات لا تكون ملزمة لشركة VITAMIX. ووفقًا لذلك، يجب ألا يعتمد المشتري على أي بيانات إضافية يقدمها أي موظف أو مندوب يعمل في أو لصالح شركة VITAMIX. لن تكون شركة VITAMIX، في أي حال من الأحوال، سواء اعتمادًا على التعاقد أو التعويض أو الضمان أو الضرر (بما في ذلك الإهمال) أو المسؤولية الصارمة أو غير ذلك من الأمور، مسؤولة عن أي أضرار خاصة أو غير مباشرة أو عرضية أو تبعية، بما في ذلك، ودون الحصر، فقد الأرباح أو العائدات.
لا تسمح بعض الدول والولايات بفرص قيود على الضمانات. في تلك الحالات، قد لا تسري القيود الواردة أعلاه عليك. خارج نطاق الولايات المتحدة الأمريكية وكندا، يمكن أن تسري ضمانات أخرى.
5. ما الذي يمكن أن يُبطل هذا الضمان؟
تؤدي إساءة استخدام الخلاط أو استعماله بشكل خاطئ أو إهمال أو تعديله أو تعريضه لظروف متطرفة أو غير عادية أو عدم الالتزام بإرشادات التشغيل الواردة في هذا الدليل إلى إبطال الضمان.
كما يبطل الضمان كذلك إذا تم تنفيذ عمليات الإصلاح للخلاط أو أي مكونات خاصة بالخلاط من خلال شخص آخر بخلاف شركة Vitamix أو موفري الخدمات المعتمدين من شركة Vitamix، أو إذا تم استخدام أي مكون من مكونات هذا الخلاط التي تكون خاضعة لهذا الضمان مع قاعدة موتور أو وعاء غير معتمدة / غير معتمد للاستخدام معه وفقًا لشركة Vitamix.
6. كيفية الحصول على تصريح إعادة بموجب هذا الضمان.
في حالة الحاجة إلى إجراء الخدمة أو الإصلاح، يرجى الاتصال بخدمات عملاء شركة Vitamix على الرقم 0019 587 0800 أو 1.440.235.4840. سيطلب منك توفير تاريخ شراء ودليل على الشراء لأي خلاط لم يتم تسجيله لدى شركة Vitamix. بالنسبة للخلاطات التي تكون خاضعة لهذا الضمان، يتم توفير رقم تصريح إعادة وتعليمات الشحن المحيطة بالإضافة إلى ملصق استلام مسبق لإعادة المنتج. وتدفع شركة Vitamix تكاليف الشحن القياسية لإعادة الخلاط لأغراض الخدمة والإصلاح، ولشحن الخلاط وإعادةه إليك بعد الانتهاء من الإصلاح أو الاستبدال بموجب الضمان. ويكون المشتري مسؤولاً عن تكاليف طلبات التسليم الخاصة.
داخل نطاق الولايات المتحدة الأمريكية وكندا، يتم الوفاء بمتطلبات هذا الضمان من خلال شركة Vita-Mix Corporation مباشرةً.

كندا

Vita-Mix Corporation
200-1701 Shepherd Street East
Windsor, Ontario N8Y 4Y5
+1 800 848 2649
service@vitamix.com

الولايات المتحدة الأمريكية

Vita-Mix Corporation
8615 Usher Road
Cleveland, Ohio 44138-2199
+1 800 848 2649
service@vitamix.com

نفترض أنك قد قبلت المنتج المعاد "كما هو" عند التسليم إلا إذا قمت بإبلاغ شركة Vitamix بوجود أي مشكلات، بما في ذلك التلف الناجم عن الشحن، خلال 48 ساعة من تاريخ التسليم.

جهات الاتصال الدولية

أوروبا	فلندا	مونتينيغرو	سلوفينيا	إفريقيا والشرق الأوسط	الصين
بلجيكا Dalcq SA 86 Rue de Hainaut 6180 Courcelles Belgium الهاتف: +32 (0) 19 63 38 33 www.theblender.be	Primulator Oy Työpajankatu 10A FI- 00580 Helsinki Finland الهاتف: +358) 972.60622 www.theblender.fi	Enzita d.o.o. Podgorica, 1000 Montenegro الهاتف: +381 (0) 65 21 550 65 www.Enzita.me info@enzita.me	Settour Slovakia spol. s r.o. Lazaretská 29 811 09 Bratislava Slovakia الهاتف: +421.2.52932868-9 amatko@settour.sk	جنوب إفريقيا CONGLOMUS CC T/A HEALTHMAKERS 9 Hoog Street Utrecht ZA الهاتف: +27) 34 331 4824 www.healthmakers.co.za sales@healthmakers.co.za	Hunan Covinda Robotic Technology Co., Ltd 348W Tongzipo Road, Changsha High-tech Development Zone, Hunan, China الهاتف: 400-660-8885 vitamix-FAQ@covinda.com
البوسنة والهرسك Enzita d.o.o. Pave Radana br. 15 Banja Luka, 78000 Bosnia and Herzegovina الهاتف: +387 (0) 66 117 188 www.Enzita.ba info@enzita.ba	KUNZI S.p.A. Via L. Ariosto, 19 - I - 20091 Bresso (MI) Italy الهاتف: +39) 02.61.45.16.1 الفاكس: +39) 02.66.500.553 www.kunzi.it info@kunzi.it	هرلندا MultiBrands Marketing & Sales BV Heereweg 337-A 2161 BL Sassenheim هرلندا الهاتف: +31 (0) 252 241240 الفاكس: +31 (0) 252 241244 info@multibrands.nl	السويد Lindenbaum Agenturer AB Hardemogatan 7 S-124 67 Bandhagen Sweden الهاتف: +46) 08-570 347 77 www.theblender.se GERMANY, AUSTRIA, SWITZERLAND Vita-Mix GmbH Kurfuerstendamm 21 10719 Berlin Germany الهاتف: +49) 800 8482 6491 www.vitamix.de	إسرائيل New Horizon Masket 27 Herzliya 46733 Israel الهاتف: +972) 9.9576422 الهاتف: +972) 1.700.70.2009 www.newhorizon.co.il	هونغ كونج، جمهورية الصين الشعبية Total Nutrition Center Ltd. Room 901-902 9/F Kingdom Power Commercial Building 32-36 Des Voeux Road West هونغ كونج الهاتف: +852) 2881.8270
بلغاريا Enzita EOOD Simeonovsko shose 33 Sofia, 1000 Bulgaria الهاتف: +389 (0) 76 487 171 www.Enzita.bg info@enzita.bg	Hollaender Elektro GmbH & Co.KG Flinschstrasse 35, 60388 Frankfurt Germany الهاتف: +49 69 4990131 gmbh@hollaender- elektro.de	الدروبيج Lindenbaum Agenturer AB Hardemogatan 7 S-124 67 Bandhagen Sweden الهاتف: +46) 857.034.777 www.theblender.se info@theblender.se	ألمانيا Keimling Naturkost GmbH Zum Fruchthof 7a 21614 Buxtehude Germany الهاتف: +49) 4161.51.160 www.keimling.de	البحرين والكويت وعمان وقطر والمملكة العربية السعودية 4Homes FZCO مستودع بريد 97316، دبي، الإمارات العربية المتحدة الهاتف: +971 4 3807611 الفاكس: +971 4 387612 4homes@4homes.ae www.tavolashop.com	البحرين والكويت وعمان وقطر والمملكة العربية السعودية 4Homes FZCO مستودع بريد 97316، دبي، الإمارات العربية المتحدة الهاتف: +971 4 3807611 الفاكس: +971 4 387612 4homes@4homes.ae www.tavolashop.com
كرواتيا Enzita d.o.o. Avenija Dubrovnik 15 Zagrebački velesajam (Kineski paviljon) Zagreb, 10020 Croatia الهاتف: +385 (0) 99 81 59 050 www.Enzita.hr info@enzita.hr	ليسلندا Kaelitaekni Ltd. Rauðagerði 25 108 Reykjavik Iceland الهاتف: +49) 89.8649870 www.cooltech.is	بولندا Logo S.C. Ul. Kraszowicka 81 58-100 Świdnica Poland الهاتف: +48) 71735 66 60 www.bestblender.pl info@bestblender.pl	ألمانيا Hollaender Elektro GmbH & Co.KG Flinschstrasse 35, 60388 Frankfurt Germany الهاتف: +49 69 4990131 gmbh@hollaender- elektro.de	الإمارات العربية المتحدة Vitality General Trading LLC مستودع بريد 73265 دبي الإمارات العربية المتحدة الهاتف: +971 (0) 561089662 www.vitality.ae info@vitality.ae 4Homes FZCO مستودع بريد 97316، دبي، الإمارات العربية المتحدة الهاتف: +971 4 3807611 الفاكس: +971 4 387612 4homes@4homes.ae www.tavolashop.com	الإمارات العربية المتحدة Vitality General Trading LLC مستودع بريد 73265 دبي الإمارات العربية المتحدة الهاتف: +971 (0) 561089662 www.vitality.ae info@vitality.ae 4Homes FZCO مستودع بريد 97316، دبي، الإمارات العربية المتحدة الهاتف: +971 4 3807611 الفاكس: +971 4 387612 4homes@4homes.ae www.tavolashop.com
جمهورية التشيك Traminal s.r.o. Kaprova 42/14 11000 Praha 1 Czech Republic الهاتف: + 420.773.753.333 www.atranet.cz	ليتوانيا Zaliavalgis.lt Dovanu stotele UAB Pamenkalnio g. 1 01116 Vilnius, Lithuania الهاتف: +370) 52611011 الهاتف: +370) 61562740 www.zaliavalgis.lt info@zaliavalgis.lt	رومانيا Quark S.R.L. Str. Mizil 2B, Sector 3032265 Bucharest Romania الهاتف: +40) 21 345 1725 www.BeOrganic.ro office@quark.com.ro	سويسرا Keimling Naturkost Fürstenlandstrasse 96 9014 St. Gallen Switzerland الهاتف: 0800 534 654 www.keimling.ch	الإمارات العربية المتحدة الهاتف: +971 (0) 561089662 www.vitality.ae info@vitality.ae 4Homes FZCO مستودع بريد 97316، دبي، الإمارات العربية المتحدة الهاتف: +971 4 3807611 الفاكس: +971 4 387612 4homes@4homes.ae www.tavolashop.com	الإمارات العربية المتحدة الهاتف: +971 (0) 561089662 www.vitality.ae info@vitality.ae 4Homes FZCO مستودع بريد 97316، دبي، الإمارات العربية المتحدة الهاتف: +971 4 3807611 الفاكس: +971 4 387612 4homes@4homes.ae www.tavolashop.com
النمرك High on Life ApS Bakkelyvej 2 8680 Ry Denmark الهاتف: +45) 42 78 32 76 info@highonlife.dk	لوكسمبورج Dalcq SA 86 Rue de Hainaut 6180 Courcelles Belgium الهاتف: +32 (0) 19 63 38 33 www.theblender.be	صربيا Enzita d.o.o. Leposave Vujošević 11/14 Beograd, 11000 Serbia الهاتف: +381 (0) 65 21 550 65 www.Enzita.rs info@enzita.rs	المملكة المتحدة وإيرلندا Vita-Mix Europe LTD Regus Woburn Place 16 Upper Woburn Place Office number 318 London WC1H 0AF الهاتف: +44) 0800 587 0019 www.vitamix.co.uk	أستراليا Vitamix ANZ Pty Limited 167 King St Newcastle NSW2300 Australia الهاتف: 1-800-766437 (AUS) 050-853-0697 (NZ) www.vitamix.com.au www.vitamix.co.nz	أستراليا Vitamix ANZ Pty Limited 167 King St Newcastle NSW2300 Australia الهاتف: 1-800-766437 (AUS) 050-853-0697 (NZ) www.vitamix.com.au www.vitamix.co.nz
فرنسا Wismer S.A. Zone Inova 3000 – allée n°5 88150 Thaon les Vosges France الهاتف: +33.(0)3.29.82.27.71 www.wismer.fr	مقدونيا Nutri Vita Mile Pop Jordanov 23a/51000 Skopje Macedonia الهاتف: +389) 70.272.072 www.vitamix.mk	إسبانيا CONASI Carlos V n°4 Bajos 23680 Alcalá la Real (Jaén) Spain الهاتف: +34) 953 10 25 60 www.conasi.eu info@conasi.eu	المملكة المتحدة وإيرلندا Vita-Mix Europe LTD Regus Woburn Place 16 Upper Woburn Place Office number 318 London WC1H 0AF الهاتف: +44) 0800 587 0019 www.vitamix.co.uk	أستراليا Vitamix ANZ Pty Limited 167 King St Newcastle NSW2300 Australia الهاتف: 1-800-766437 (AUS) 050-853-0697 (NZ) www.vitamix.com.au www.vitamix.co.nz	أستراليا Vitamix ANZ Pty Limited 167 King St Newcastle NSW2300 Australia الهاتف: 1-800-766437 (AUS) 050-853-0697 (NZ) www.vitamix.com.au www.vitamix.co.nz

A2300i 與 A2500i 高效能調理機

Ascent 系列

VM0195D VM0195A

 某些型號在所有國家/地區均不供應

規格

電壓：	220-240 V	高度（底座上有 64 盎司[2 公升]容杯）：43.2 公分
頻率：	50 - 60 Hz	寬度：20.3 公分
功率：	1200-1400 W	深度：28 公分

- Bluetooth 傳輸頻帶 = 2402 - 2480 MHz/最大射頻功率 = 0.001 W
- 近場通訊工作頻率 = 13.56 MHz
- Vita-Mix Manufacturing Corporation 在此聲明，該產品符合指令 2014/53/EU。歐盟符合性聲明的所有文字可透過以下網際網路地址獲取：
<https://www.vitamix.com/Corporate-Information/Corporate-Policies/EU-Declaration-of-Conformity>
<https://www.vitamix.co.uk/Corporate-Information/Corporate-Policies/EU-Declaration-of-Conformity>
<https://www.vitamix.de/Informationen-zum-Unternehmen/Unternehmensgrundsätze/EU-Declaration-of-Conformity>



小心



如果使用者未經明確核准而擅自對本設備進行變更或修改，則可能導致其無權操作本設備。

符號說明

	警告和提醒
	切勿接觸活動零件。請勿將雙手和用具伸入容杯中
	觸電危險
	攪拌灼熱液體時的高溫
	在不使用時以及清潔、更換配件或觸碰調理機運轉過程中活動零件之前請拔下電源插頭
	在杯蓋蓋緊和蓋塞塞牢時操作調理機
	閱讀並理解擁有者手冊
	請勿浸水
	長時間使用會讓零件變得灼熱。切勿觸碰馬達底座內的傳動套筒或刀座內的驅動花鍵
	請勿使用 20 盎司（0.6 公升）或 8 盎司（240 毫升）鉢來加熱食材或攪拌灼熱液體。
	為避免損壞或個人傷害，切勿在微波爐中使用容杯（包括刀座或杯蓋）。

I/O	開/關
▷□	開始/停止
∩	脈動
程式符號（對應於 Vitamix 食譜） - 附註：Ascent A2300i 不包含程式	
	思慕昔
	冷凍甜品
	湯

 **Vitamix**

靈感點亮生活

vitamix.com

安全使用重要指示



警告：為了在使用 Vitamix® (維他美仕) 調理機時避免嚴重人身傷害，必須遵守以下基本安全預防措施。操作調理機之前通讀所有指南、安全措施和警告。

1. 通讀所有指南。
2. 切勿將調理機用於預期用途以外的用途。
3. 切勿讓兒童或身體、智力或精神能力有缺陷或缺乏經驗與知識的人使用或在他們附近使用本機器。在兒童或欠缺行為能力的人附近使用任何調理機時都必須密切監視。以確保他們不玩要調理機。
4. 警告：為了避免意外啟動設備，請在不使用調理機時、安裝或拆下零件前以及清潔之前，務必關閉裝置並將插頭從插座拔出。
5. 小心：為了避免意外重設熱斷路器帶來的危險，本調理機的電源不得由外部開關裝置提供，例如計時器，亦不得連接到由公用設施定期開關的電路。
6. 為防止觸電危險，切勿將調理機底座放入水中或其他液體中。
7. 在將電源線插入壁裝插座之前，務必檢查調理機是否關閉。要斷開連接，請關閉調理機，然後從壁裝插座上拔下插頭。
8. 控制台上的照明圖示和數字表示準備操作。避免意外接觸觸控式螢幕。
9. 避免接觸活動零件。
10. 切勿在調理機電纜或插頭有損壞時，或在調理機故障、因任何原因跌落或受損之後操作調理機。如需檢查、維修、更換或調整，請立即致電 1.800.848.2649 或 1.440.235.4840 或傳送電子郵件至 service@vitamix.com 聯絡 Vitamix 客服部。如果是在美國或加拿大以外地區購得本品，請聯繫您當地的 Vitamix 經銷商。
11. GFI 斷路器可能安裝在廚房。在水槽附近的插座中尋找斷路器。如果調理機不工作，請拔下調理機插頭。重設壁裝插座或斷路器。如果斷路器繼續跳開，請從插座上拔下調理機插頭。再次使用之前，讓調理機靜置 24 小時。如果問題仍然存在，請聯絡 Vitamix 客服部。
12. 改動或修改調理機的任何零件，包括使用任何零件或非原裝授權的 Vitamix 零件都可能导致火災、觸電或受傷，並導致您的保固無效。
13. 在本調理機上使用並非由 Vitamix 明文授權或出售的附加裝置，包括包裝罐，都有可能導致火災、觸電或受傷。以這種方式使用將導致您的保固無效。
14. 切勿在戶外使用。
15. 切勿讓電纜懸掛在桌檯邊緣。
16. 切勿將馬達底座或容杯放在灼熱的煤氣爐或電爐上或附近、加熱的爐中或爐面上。
17. 在攪拌時切勿用手和器皿接觸容杯，以免造成嚴重人身傷害或調理機受損。可以使用橡膠刮刀或抹刀，但僅可在調理機沒有運行時使用。
18. 隨附的攪拌棒僅可在杯蓋主要部份蓋緊時使用。
19. 刀片十分鋒利。清潔容杯中的刀片組周圍時務必格外小心，以免受傷。為避免受傷，切勿將刀片放在馬達底座上，除非是安裝到 Vitamix 容杯中。
20. 在操作鋒利切割刀片、清空容杯和清潔過程中，請務必小心。
21. 切勿將勺子、叉子、刀或蓋塞等外物留在容杯內，否則會在啟動調理機時損壞刀片和其他元件，並可能導致人員受傷。
22. 切勿嘗試使用損壞的刀片。
23. 操作時，切勿嘗試拆下定心墊。
24. 務必在杯蓋蓋緊和蓋塞塞牢時操作調理機。僅在使用攪拌棒或添加配料時拔出蓋塞。
25. 請勿在刀片旋轉時取下杯蓋。僅在使用攪拌棒或添加配料時拔出蓋塞。如果在運作期間取下杯蓋，馬達底座將停止，將杯蓋和蓋塞正確就位之後馬達才會運轉。
26. 請勿破壞杯蓋連鎖裝置。
27. 填充 64 盎司容杯、20 盎司 (0.6 公升) 容杯或 8 盎司 (240 毫升) 鉢時請勿超過最大容量標記線，以免由於損壞杯蓋與容杯而造成的傷害風險。
28. 在 64 盎司 (大) 容杯內攪拌灼熱液體或配料時，務必小心；噴霧或逸出蒸氣可能會導致燙傷和燒傷。務必以最低速設定 (即變速 1) 開始攪拌操作。讓手和其他裸露的皮膚遠離蓋開口以防燙傷。
29. 請勿使用 20 盎司 (0.6 公升) 或 8 盎司容杯 (240 毫升) 來加熱食材或攪拌灼熱液體。加熱的食材和液體可能產生內壓，從而導致容杯炸裂並造成人身傷害。
30. 當使用容杯和刀座進行攪拌時，請勿連續使用調理機超過 75 秒鐘。
31. 如果容杯摸起來變熱或者噴出蒸汽或有所洩漏，立刻停止攪拌食材並關閉調理機或拔掉電源插頭。在拔掉刀座之前，讓容杯和食材冷卻到室溫。

32. 切勿在微波爐中使用容杯 (包括刀座或杯蓋)。
33. 在製作堅果醬或油性食物時，容杯內的混合物開始流動後，攪拌時間切勿超過 1 分鐘。攪拌時間過長可能會導致過熱。
34. 確保容杯和刀座與定心墊平齊，以確保在操作之前驅動花鍵與傳動套筒啮合。
35. 確保使用刀座上的密封圈，並在攪拌之前將容杯穩妥地緊固到刀座上。
36. 切勿在未安裝容杯的情形下，將攪拌轉接器放在刀座上。
37. 調理機將在電源線突波的情形下自動重設，計數器將重設為「0」。這是調理機的正常行為，可避免正常使用過程中的危險。計數器僅供使用者參考，不作為調理機運作的必要功能。

保留好這些指示

保固



避免受傷。

使用本機器前閱讀和瞭解操作手冊。



安全使用重要指示

本品僅供家庭使用，不可用作商業用途。

切勿讓 Vitamix 調理機在無人看管的情形下運作。

必須由 Vitamix 或 Vitamix 授權服務代表執行任何維修、維護或更換工作。

注意：若違反任何重要安全措施和安全使用重要指示，都屬於對 VITAMIX 調理機的誤用，可能會導致您的保固無效以及嚴重人身傷害。

保固



觸電危險。

只能使用接地插座。

切勿拆除接地線。

切勿使用轉接器。

切勿使用延長電纜。

在清潔馬達底座或不使用時，務必拔出電源插頭。

切勿將馬達底座置於水或其他液體中。

違反指示可能導致死亡或觸電。



零件和功能

技術 - 調理機、容杯透過無線技術進行通訊。每個容杯都經過編程，可在底座上運行，以根據其尺寸和功能獲得最佳效能。

舊版 Vitamix 容杯 - 舊版 Vitamix 容杯不適用於 Ascent 調理機底座。舊版調理機為 Vitamix C 系列、G 系列和 S 系列。有關 Vitamix 產品的更多資訊，請造訪 vitamix.com。

「On/Off」(開/關)(I/O) 開關 - 「On/Off」(開/關)(I/O) 開關位於底座的右側。「On/Off」(開/關)開關控制調理機的電源。

「Sleep Mode」(睡眠模式) - 如果 60 秒後未使用控制台，調理機將進入睡眠模式。螢幕將變暗。要結束睡眠模式，請將變速撥盤旋至所需的速度或針對下一次攪拌進行編程。

容杯偵測 - 如果容杯和隨附杯蓋不在調理機底座上，控制台上將顯示三個破折號(- - -)。放置容杯和杯蓋後，顯示螢幕上將顯示 0:00。調理機不會在未完裝容杯與杯蓋的情形下工作。

「Start/Stop」(開始/停止)(▶|◻) - 透過按下「Start/Stop」(開始/停止)(▶|◻)，隨時停止調理機。

變速撥盤 - 變速撥盤讓您從變速 1 (最低) 到變速 10 (最高) 進行手動控制。

脈動 (⏏) - 按下時，刀片將以控制台上顯示的速度旋轉。

顯示螢幕 - 使用變速時，計時器將進行計數，直到按下「Start/Stop」(開始/停止)。每個容杯用設有特定的最大運行時間。當最大運行時間過後，調理機將自動關閉。

程式 - 圖示列在 Vitamix 食譜中。調理機將在程式結束時自動停止。可以隨時按下「Start/Stop」(開始/停止)來停止程式。程式時間不能使用計時器功能進行調整。在程式中途按下「Start/Stop」(開始/停止)時，調理機將停止，顯示幕上的程式時間將重設至運行時間的開始。如果撥盤移至待命(⏏)，顯示幕上將顯示 0:00。

思慕昔  思慕昔  湯 

錯誤代碼 - 如果在顯示螢幕上看到錯誤代碼，請記下錯誤代碼後的數字。致電 Vitamix 客服部或經銷商，以幫助解決問題。

馬達 - 馬達設計用於保護自身免於過熱。如果調理機不能啟動，請立即檢查以確保您已插入裝置的電源插頭，並且「Start/Stop」(開始/停止)開關已打開。如果馬達過熱，請讓馬達冷卻 20-45 分鐘。

防止調理機「超載」的訣竅：

- 在學習使用本機器時僅加工 Vitamix 食譜。
- 切勿以低於建議速度的速度加工食譜。
- 切勿以高於建議速度的速度加工食譜。
- 加工食譜的時長切勿超過建議時長。
- 使用您的攪拌棒攪拌黏稠混合物並保持配料移動且通過刀片。

攪拌棒 - 不同容杯樣式、類型和尺寸之間的杯蓋和攪拌棒不能互換。請使用調理機隨附的攪拌棒。使用攪拌棒時，容杯的滿度不能超過三分之二。為避免過熱，連續使用攪拌棒切勿超過 30 秒。

「On/Off」
(開/關)開關



A2500i 控制台



脈動

開始/停止

帶程式的
變速撥盤

零件和功能

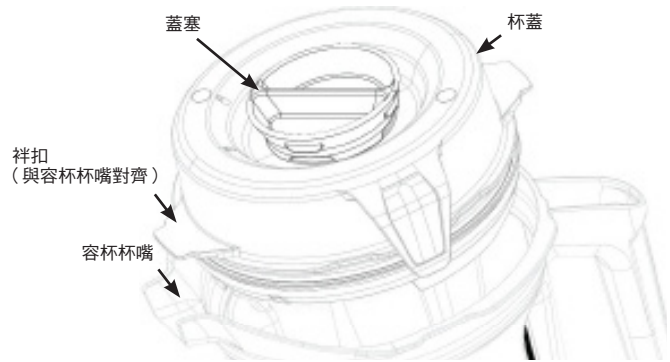
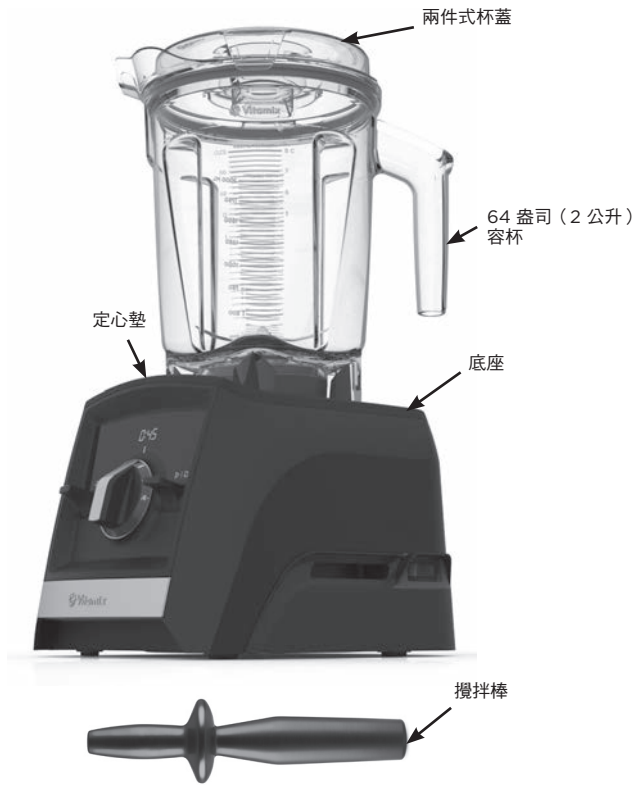

容杯、杯蓋、蓋塞和攪拌棒

⚠ 小心



旋轉中的刀片可能會導致損壞。

不同容杯樣式、類型和尺寸之間的杯蓋和攪拌棒不能更換。請使用調理機隨附的攪拌棒。

- 僅可在操作調理機時使用杯蓋和蓋塞。
- 切勿在尚未檢查確保杯蓋蓋緊的情形下操作調理機。
- 蓋塞已進行標記，因此它可以用作量杯。
- 將蓋塞插入蓋塞開口。順時針旋轉，將蓋塞固定到位。要取出，逆時針轉動並拔出。
- 使用攪拌棒或添加配料時，請拔出蓋塞。
- 舊版 Vitamix 容杯 (C、G 和 S 系列) 將無法在 Ascent 調理機底座上使用。

配件

配件可用於創意食譜開發。請造訪 vitamix.com 獲得產品和靈感。

⚠ 保固



請勿使用 20 盎司 (0.6 公升) 或 8 盎司容杯 (240 毫升) 來加熱食材或攪拌灼熱液體。加熱的食材和液體可能產生內壓，從而導致容杯炸裂並造成人身傷害。



當使用容杯或鉢和刀座進行攪拌時，請勿連續使用調理機超過 75 秒鐘。

如果容杯摸起來變熱或者噴出蒸汽或有所洩漏，立刻停止攪拌食材並關閉調理機或拔掉電源插頭。在拔掉刀座之前，讓容杯和食材冷卻到室溫。



長時間使用會讓零件變得灼熱。

切勿觸碰馬達底座內的傳動套筒或刀座內的驅動花鍵。

為避免損壞或個人傷害，切勿在微波爐中使用容杯 (包括刀座或杯蓋)。

攪拌

附註：此處提及的容杯是 Ascent 調理機的可選配件。有關詳細資訊，請造訪 www.vitamix.com。

▲ 保固



在大容杯中攪拌灼熱液體時切勿以超過 1 的速度啟動調理機，以免可能的燙傷。

逸出蒸氣、濺灑物或內容物可能會灼傷人。務必從「Variable 1」（變速 1）啟動，然後慢慢地增加到 10。

請勿使用 20 盎司（0.6 公升）容杯或 8 盎司（240 毫升）鉢來加熱食材或攪拌灼熱液體。加熱的食材和液體可能產生內壓，從而導致容杯炸裂並造成人身傷害。

當使用容杯和刀座進行攪拌時，請勿連續使用調理機超過 75 秒鐘。

如果容杯摸起來變熱或者噴出蒸汽或有所洩漏，立刻停止攪拌食材並關閉調理機或拔掉電源插頭。在拔掉刀座之前，讓容杯和食材冷卻到室溫。

長時間使用會讓零件變得灼熱。

切勿觸碰馬達底座內的傳動套筒或刀座內的驅動花鍵

為避免損壞或個人傷害，切勿在微波爐中使用容杯（包括刀座或杯蓋）。



重要事項！ 僅可在調理機運轉時在大容杯上使用杯蓋和蓋塞。切勿在尚未檢查確保杯蓋和蓋塞蓋緊的情形下操作調理機。攪拌後，等待刀片完全停止，然後從調理機底座上取下杯蓋或容杯。

1. 「On/Off」（開/關）開關位於底座的右側。將「On/Off」（開/關）開關按至「On」（I）位置。調理機啟動後，當調理機底座上沒有容杯時，--- 將顯示在控制台上。
2. 根據食譜或下方的裝載順序裝上容杯。

3. 執行以下操作之一：

- 大容杯 - 將杯蓋放在容杯上。將杯蓋上的一個卡扣與容杯杯嘴對齊，確保杯蓋正確對齊和密封。將杯蓋向下推入到位，直到兩個卡舌卡入容杯的邊緣。插入蓋塞。順時針旋轉蓋塞進行鎖定。

- 容杯 - 將密封圈放到刀座的底部螺紋。密封圈應緊緊、均勻地與螺紋貼合。找到刀座上的兩個箭頭。順時針將刀座旋入容杯，且箭頭在容杯上標記的範圍之內。不要擰得過緊。



4. 將容杯（或容杯和刀座）放到調理機底座上。當偵測到容杯且調理機準備好操作時，「Variable Speed 1」（變速 1）將顯示。

5. 執行以下操作之一：

- 使用變速：
 - a. 逆時針轉動變速撥盤，直到控制台上顯示「Variable Speed 1」（變速 1）。
 - b. 要設定攪拌時間，請使用控件項上的 +/- 顯示。
 - c. 按下「Start/Stop」（開始/停止）。刀片將開始轉動，並且計時器將計算攪拌加工的分鐘數和秒數。
 - d. 攪拌時在 1 和 10 之間旋轉變速撥盤可以加快或減慢刀片的速度。
 - e. 攪拌結束時，逆時針旋轉變速撥盤，直到顯示待命 (Ⓢ)。按下「Start/Stop」（開始/停止）。
- 要使用程式：

附註：湯程式不能與容杯共同使用。切勿在容杯或鉢中攪拌灼熱液體。

- a. 按下所需程式的圖示。（控制台上將顯示預設程式時間和變速設定）。
- b. 按下「Start/Stop」（開始/停止）開關啟動程式。（調理機將在程式結束時自動停止。）可隨時按下「Start/Stop」（開始/停止）停止程式。

6. 如果混合物停止循環：

- 大容杯 - 可透過蓋塞開口插入攪拌棒，再攪拌到氣泡破裂。如果這樣做沒有效果，請按下「On/Off」（開/關）開關停止馬達。將容杯從調理機底座取下，再使用橡膠抹刀將刀片上的氣泡壓破。必要時加入液體。蓋上杯蓋和蓋塞。將容杯放回調理機底座，繼續攪拌。
- 容杯/鉢 - 按下「Start/Stop」（開始/停止）可停止馬達。等待刀片停止旋轉。從調理機底座取下容杯和刀座。將容杯翻過來。從容杯中旋出刀座。攪拌食材。必要時加入液體。重新裝上刀座，放在調理機底座上，繼續攪拌。

大容杯

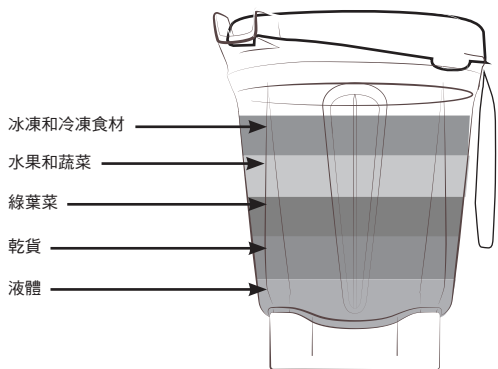

附註：用於容杯的食材以大容杯的相反順序裝上。

請勿使用 20 盎司（0.6 公升）容杯或 8 盎司（240 毫升）鉢來攪拌灼熱液體！

20 盎司（0.6 公升）容杯

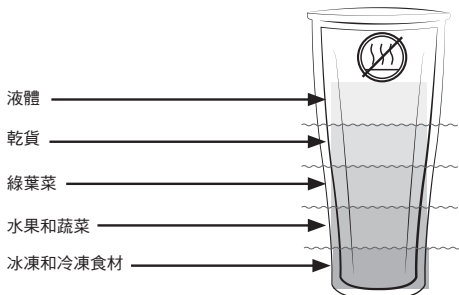

保養和清潔

首次使用之前：

1. 用溫濕布擦拭底座，並用乾燥的軟布擦潔淨。用溫熱的肥皂水清洗容杯、杯蓋、蓋塞和攪拌棒。清洗所有零件。用乾燥的軟布擦乾。
 2. 在櫃檯上選擇一個水平、乾燥和潔淨的空間。將調理機插頭插入接地的 3 孔插座。
- 附註：** Vitamix 容杯可徹底清潔，無需拆下防鬆螺母和刀片組。切勿嘗試從容杯上拆下防鬆螺母或刀片組。我們的正常清潔和消毒程序或洗碗機清潔週期將確保妥當、徹底清潔容杯及其元件。如果容杯損壞，請勿使用。立即聯絡 Vitamix 客服部。

大容杯的保養和清潔：

清潔：

1. 用溫水將容杯加到半滿，再加入幾滴洗潔精。
2. 將完整的兩件式杯蓋壓到或推到鎖定位置。
3. 將容杯放到底座上。
4. 按下「Start/Stop」（開始/停止）。
5. 慢慢提速至 10。
6. 將調理機運行 30 至 60 秒。
7. 將「Variable Speed Dial」（變速撥盤）旋回至變速 1。按下「Start/Stop」（開始/停止）。
8. 沖洗所有部件並排乾水份。

消毒：（漂白水）（滿杯容杯）

1. 遵守以上的清潔指南。
2. 用水將容杯加到半滿，再加入 1 ½ 茶匙漂白水。
3. 將完整的兩件式杯蓋壓到或推到鎖定位置。
4. 將容杯放到底座上。
5. 按下「Start/Stop」（開始/停止）。
6. 慢慢提速至 10。
7. 將調理機運行 30 至 60 秒。
8. 將「Variable Speed Dial」（變速撥盤）旋回至變速 1。按下「Start/Stop」（開始/停止）。
9. 讓混合物在容杯內靜置 1 ½ 分鐘。
10. 將漂白水混合物倒出。讓容杯風乾。切勿在消毒後沖洗。

消毒：（醋）（滿杯容杯）

1. 遵守以上的清潔指南。
2. 製備醋溶液：用於 64 盎司（2 公升）容杯，在 475 毫升水中稀釋 475 毫升醋。
3. 將完整的兩件式杯蓋壓到或推到鎖定位置。
4. 將容杯放到底座上。
5. 按下「Start/Stop」（開始/停止）。
6. 慢慢提速至 10。
7. 將調理機運行 30 至 60 秒。
8. 將「Variable Speed Dial」（變速撥盤）旋回至變速 1。按下「Start/Stop」（開始/停止）。
9. 讓混合物在容杯內再靜置 3 分鐘。醋溶液在容杯中的總接觸時間應為 5 分鐘。
10. 將醋溶液從容杯中倒出，放在兩件式杯蓋的內表面上。再次重複消毒程序。
11. 讓容杯和杯蓋風乾。切勿在消毒後沖洗。必要時，在下次使用前清洗。

杯蓋、蓋塞、定心墊和攪拌棒

零件可在洗碗機中安全清洗。如果需要，可在溫熱的肥皂水中清洗零件。用流動水清洗潔淨，再晾乾。

就地清潔：（20 盎司[0.6 公升]容杯或 8 盎司[240 毫升]杯）

1. 用水將容杯加到半滿，再於加入幾滴洗潔精。切勿攪拌熱水。
2. 請將密封圈放到刀座的底部螺紋。密封圈應緊緊、均勻地與螺紋貼合。順時針將刀座旋入容杯，直到鎖緊即可。
3. 將容杯和刀座放到底座上。
4. 按下「Start/Stop」（開始/停止）。慢慢提速至 10。
5. 將調理機運行 30 至 60 秒。
6. 將「Variable Speed Dial」（變速撥盤）旋回至變速 1。按下「Start/Stop」（開始/停止）。
7. 沖洗所有部件並排乾水份。

消毒：（漂白水）（20 盎司（0.6 公升）容杯或 8 盎司（240 毫升）杯）

1. 遵守以上的清潔指南。
2. 用溫水將容杯加到半滿，再加入 1/2 茶匙漂白水。切勿攪拌熱水。
3. 請將密封圈放到刀座的底部螺紋。密封圈應緊緊、均勻地與螺紋貼合。順時針將刀座旋入容杯，直到鎖緊即可。
4. 將容杯和刀座放到底座上。
5. 按下「Start/Stop」（開始/停止）。
6. 慢慢提速至 10。
7. 將調理機運行 30 至 60 秒。
8. 將「Variable Speed Dial」（變速撥盤）旋回至變速 1。按下「Start/Stop」（開始/停止）。
9. 讓混合物在容杯內靜置 1 ½ 分鐘。
10. 將漂白水混合物倒出。讓容杯風乾。切勿在消毒後沖洗。

用醋（酸度最低 5%）進行消毒（20 盎司[0.6 公升]容杯或 8 盎司[240 毫升]杯）：

附註： 如果醋的酸度較高，可以增加水以獲得最低 2.5% 的溶液。例如，對於 10% 的酸度，使用 1 份醋和 3 份水。

1. 遵守以上的清潔指南。
2. 用水和 150 毫升白醋將容杯加到 150 毫升處（用水和 60 毫升白醋加到 60 毫升處）。切勿攪拌熱水。
3. 請將密封圈放到刀座的底部螺紋。密封圈應緊緊、均勻地與螺紋貼合。順時針將刀座旋入容杯，直到鎖緊即可。將容杯和刀座放到底座上。
4. 使用變速：
 - a. 按下「Start/Stop」（開始/停止）。
 - b. 慢慢提速至 10。
 - c. 將機器運行 60 秒。
 - d. 將「Variable Speed Dial」（變速撥盤）旋回至變速 1。按下「Start/Stop」（開始/停止）。
5. 讓混合物在容杯中再靜置 4 分鐘（總接觸時間為 5 分鐘）。
6. 倒出醋混合物。讓容杯風乾。切勿在消毒後沖洗。

▲ 保固



避免傷害和損壞。

為了避免意外啟動設備，清潔前請關閉調理機並拔下電源插頭。

▲ 保固



觸電危險。

在清潔調理機底座或不使用時，務必拔下電源插頭。

切勿將調理機底座置於水或其他液體中。

違反指示可能導致死亡或觸電。



調理機底座

1. 關閉調理機並拔下電源插頭。
2. 用在溫和洗潔精與溫水溶液中浸泡過的柔軟濕布或海綿清潔外表面。切勿將調理機底座置於水中。如果需要更徹底的清潔，可以將定心墊拆下。
3. 立即使用軟布擦乾所有表面並擦亮。

10 年整機保固

1. 產品註冊。

您可以在 vitamix.com/warranty 線上註冊；或是致電客服部 0800 587 0019 或 1.440.235.4840 完成註冊。不註冊所購買的產品不會折損您的保固權利。但是，註冊您所購買的產品將允許 Vitami 更好地滿足您的客服需求。

2. 保固適用對象。

此保固由 Vitamix 延伸到本調理機的擁有者，僅供個人家庭使用。此保固不適用於將此產品用於商業用途、租賃或轉售等目的。此調理機在 10 年期間內若是易主，請在 vitamix.com 上更新調理機的擁有者資訊。

3. 保固範圍。

Vitamix 對擁有者保證如果本調理機（「調理機」包括馬達攪拌底座及其他一起購買的容杯、杯蓋和攪拌棒）自購買日期起 10 年內，因為材料或製品上的缺陷，或是一般家庭在正常使用情形下發生耗損，而造成調理機故障，Vitamix 將會收到退回調料機的 30 天內維修故障的調理機或調理機零組件，且不收費。

Vitamix 酌情決定，如果有故障的調理機或調理機組成零件無法維修，Vitamix 將選擇 (A) 免費更換調理機，或 (B) 按購買價格全額退款給擁有者，除非 Vitamix 提前收到擁有者優先選擇的書面通知。

4. 非保固範圍。

此保固不適用於將調理機用於商業或非家庭的應用。本保固不涵蓋不會影響效能的外觀變化，例如變色、使用磨料或清潔劑的效果或食物結垢。本保固僅在根據使用手冊中包含的指示、警告及安全措施使用和維護調理機時才有效。

容杯：在容杯中加工某些藥草和香料會對容杯的外觀造成磨損，並且可能會導致刀片過早磨損。沾上沙子、粗砂和草藥也會導致刀片過早磨損。草藥可能含有精油，導致容杯保留油並導致永久變色。

Vitamix 對任何未經授權的保固維修費用概不負責。

根據本保固，維修、更換或按購買價格退款是購買者的專屬補救措施和 Vitamix 的唯一責任。不會授權 VITAMIX 的任何員工或代表作出任何其他保固或對此保固（可能對 VITAMIX 具有約束力）進行任何修改。相應地，購買者也不應信賴 VITAMIX 的任何員工或代表所作的任何其他陳述。在任何情形下，無論是基於合約、補償、保固、民事侵權行為（包括過失）、嚴格責任或其他行為，VITAMIX 均不為任何特殊、間接、意外或衍生損害（包括但不限於利潤或收入損失）負責。

某些國家不允許對保固進行限制。在此類情形下，上述限制可能不適用您。在美國及加拿大境外，其他保固可能適用。

5. 導致本保固無效的情形。

濫用、誤用、疏忽使用、改動調理機，曝露在異常或極端狀況，或不遵循本手冊中的操作指示都會使本保固無效。

如果是由 Vitamix 或 Vitamix 授權服務提供商之外的人維修調理機或調理機的任何組成零件，或如果將本保固範圍內調理機的任何組成零件與未獲 Vitamix 明文授權的馬達底座或容杯一起使用，也會使本保固無效。

6. 如何根據本保固取得退貨授權。

如果您需要維護或維修，請致電 Vitamix 客服部，電話 0800 587 0019 或 1.440.235.4840。對於尚未向 Vitamix 註冊的任何調理機，會要求您提供其購買日期和購買證明。對於本保固範圍內的調理機，會為您提供退貨授權碼、最新運送指示及預付費退貨取件標籤。Vitamix 將支付退回調理機進行保固服務和維修的標準運費，以及在保固維修或更換後調理機寄回給您的運費。購買者須承擔特殊運送請求所產生的費用。

在美國和加拿大，可直接透過 Vita-Mix Corporation 享受本保固服務。

美國

Vita-Mix Corporation
8615 Usher Road
Cleveland, Ohio 44138-2199
+1 800 848 2649
service@vitamix.com

加拿大

Vita-Mix Corporation
200-1701 Shepherd Street East
Windsor, Ontario N8Y 4Y5
+1 800 848 2649
service@vitamix.com

您將被視為接受退回的產品「如同」交付時的狀態，除非您在交付 48 小時內通知 Vitamix 任何問題，包括運送損壞。

國際聯絡方式

<p>歐洲</p> <p>比利時 Dalcq SA 86 Rue de Hainaut 6180 Courcelles Belgium 電話：+32 (0) 19 63 38 33 www.theblender.be</p> <p>波士尼亞與赫塞哥維納 Enzita d.o.o. Pave Radana br. 15 Banja Luka, 78000 Bosnia and Herzegovina 電話：+387 (0) 66 117 188 www.Enzita.ba info@enzita.ba</p> <p>保加利亞 Enzita EOOD Simeonovsko shose 33 Sofia, 1000 Bulgaria 電話：+389 (0) 76 487 171 www.Enzita.bg info@enzita.bg</p> <p>克羅地亞 Enzita d.o.o. Avenija Dubrovnik 15 Zagrebački velesajam (Kineski paviljon) Zagreb, 10020 Croatia 電話：+385 (0) 99 81 59 050 www.Enzita.hr info@enzita.hr</p> <p>捷克共和國 Traminal s.r.o. Kaprova 42/14 11000 Praha 1 Czech Republic 電話：+ 420.773.753.333 www.atranet.cz</p> <p>丹麥 High on Life ApS Bakkelyvej 2 8680 Ry Denmark 電話：(+45) 42 78 32 76 info@highonlife.dk</p> <p>法國 Wismer S.A. Zone Inova 3000 - allée n°5 88150 Thaon les Vosges France 電話：+33.(0)3.29.82.27.71 www.wismer.fr</p>	<p>芬蘭 Primulator Oy Työpajankatu 10A FI- 00580 Helsinki Finland 電話：(+358) 972.60622 www.theblender.fi</p> <p>義大利 KUNZI S.p.A. Via L. Ariosto, 19 - I - 20091 Bresso (MI) Italy 電話：(+39) 02.61.45.161 傳真：(+39) 02.66.500.553 www.kunzi.it nfo@kunzi.it</p> <p>東歐 Hollaender Elektro GmbH & Co.KG Flinschstrasse 35, 60388 Frankfurt 德國 電話：+49 69 4990131 gmbh@hollaender-elektro.de</p> <p>冰島 Kaelitaekni Ltd. Rauðagerði 25 108 Reykjavik Iceland 電話：(+49) 89.864987.0 www.cooltech.is</p> <p>立陶宛 Zaliavalgis.lt Dovanu stotele UAB Pamenkalnio g. 1 01116 Vilnius, Lithuania 電話：(+370) 52611011 電話：(+370) 61562740 www.zaliavalgis.lt info@zaliavalgis.lt</p> <p>盧森堡 Dalcq SA 86 Rue de Hainaut 6180 Courcelles Belgium 電話：+32 (0) 19 63 38 33 www.theblender.be</p> <p>馬其頓 Nutri Vita Mile Pop Jordanov 23a/51000 Skopje Macedonia 電話：(+389) 70.272.072 www.vitamix.mk</p>	<p>蒙特內哥羅 Enzita d.o.o. Podgorica, 1000 Montenegro 電話：+381 (0) 65 21 550 65 www.Enzita.me info@enzita.me</p> <p>荷蘭 MultiBrands Marketing & Sales BV Heereweg 337-A 2161 BL Sassenheim The Netherlands 電話：+31 (0) 252 241240 傳真：+31 (0) 252 241244 info@multibrands.nl</p> <p>挪威 Lindenbaum Agenturer AB Hardemogatan 7 S-124 67 Bandhagen Sweden 電話：+(+46) 857.034.777 www.theblender.se info@theblender.se</p> <p>波蘭 Logo S.C. Ul. Kraszowicka 81 58-100 Świdnica Poland 電話：(+48) 71735 66 60 www.bestblender.pl info@bestblender.pl</p> <p>羅馬尼亞 Quark S.R.L. Str. Mizil 2B, Sector 3032265 Bucharest Romania 電話：(+40) 21 345 1725 www.BeOrganic.ro office@quark.com.ro</p> <p>塞爾維亞 Enzita d.o.o. Leposave Vujošević 11/14 Beograd, 11000 Serbia 電話：+381 (0) 65 21 550 65 www.Enzita.rs info@enzita.rs</p> <p>西班牙 CONASI Carlos V n°4 Bajos 23680 Alcalá la Real (Jaén) Spain 電話：(+34) 953 10 25 60 www.conasi.eu info@conasi.eu</p>	<p>斯洛伐克 Settour Slovakia spol. s r.o. Lazaretská 29 811 09 Bratislava Slovakia 電話：+421.2.52932868-9 amatko@settour.sk</p> <p>瑞典 Lindenbaum Agenturer AB Hardemogatan 7 S-124 67 Bandhagen Sweden 電話：(+46) 08-570 347 77 www.theblender.se</p> <p>德國、奧地利、瑞士 Vita-Mix GmbH Kurfurterendamm 21 10719 Berlin 德國 電話：(+49) 800 8482 6491 www.vitamix.de</p> <p>德國 Keimling Naturkost GmbH Zum Fruchthof 7a 21614 Buxtehude 德國 電話：(+49) 4161.51.160 www.keimling.de</p> <p>奧地利 Hollaender Elektro GmbH & Co.KG Flinschstrasse 35, 60388 Frankfurt 德國 電話：+49 69 4990131 gmbh@hollaender-elektro.de</p> <p>瑞士 Keimling Naturkost Fürstenlandstrasse 96 9014 St. Gallen Switzerland 電話：0800 534 654 www.keimling.ch</p> <p>英國 與冰島 Vita-Mix Europe LTD Regus Woburn Place 16 Upper Woburn Place Office number 318 London WC1H 0AF 電話：(+44) 0800 587 0019 www.vitamix.co.uk</p>	<p>非洲與中東</p> <p>南非 CONGLOMUS CC T/A HEALTHMAKERS 9 Hoog Street Utrecht ZA 電話：+(27) 34 331 4824 www.healthmakers.co.za sales@healthmakers.co.za</p> <p>以色列 New Horizon Maskit 27 Herzlia 46733 Israel 電話：(+972) 9.9576422 電話：(+972) 1.700.70.2009 www.newhorizon.co.il</p> <p>巴林、科威特、阿曼、卡達 與沙烏地阿拉伯 4Homes FZCO PO Box 61379, Dubai UAE. 電話：+971 4 3807611 傳真：+971 4 387612 4homes@4homes.ae www.tavolashop.com</p> <p>阿拉伯聯合大公國 Vitality General Trading LLC PO Box 73265 Dubai United Arab Emirates 電話：+971 (0) 561089662 www.vitality.ae info@vitality.ae 4Homes FZCO PO Box 61379, Dubai UAE. 電話：+971 4 3807611 傳真：+971 4 387612 4homes@4homes.ae www.tavolashop.com</p> <p>亞太地區</p> <p>澳大利亞與紐西蘭 Vitamix ANZ Pty Limited 167 King St Newcastle NSW2300 Australia 電話：1-800-766437 (AUS) 電話：050-853-0697 (NZ) www.vitamix.com.au www.vitamix.co.nz</p>	<p>中國 Hunan Covinda Robotic Technology Co., Ltd 348W Tongzipo Road, Changsha High-tech Development Zone, Hunan, China 電話：400-660-8885 vitamix-FAQ@covinda.com</p> <p>中國香港特別行政區 Total Nutrition Center Ltd. Room 901-902 9/F Kingdom Power Commercial Building 32-36 Des Voeux Road West Hong Kong 電話：(+852) 2881.8270</p>
---	---	---	--	--	---