



This PDF includes both the English and the French versions of this document.

Ce PDF inclut les versions anglaises et françaises de ce document.

The Bose® 901® Series VI Direct/Reflecting® Speaker System

Bose® 901® Series VI Direct/Reflecting® Speaker System

Owner's Guide

Brugervejledning

Bedienungsanleitung

Guía del usuario

Notice d'utilisation



Manuale d'istruzioni



Gebruiksaanwijzing



Bruksanvisning

BOSE®





-  **WARNING:** To reduce the risk of fire or electric shock, do not expose the system to rain or moisture.
-  **WARNING:** The apparatus shall not be exposed to dripping or splashing, and objects filled with liquids, such as vases, shall not be placed on the apparatus. As with any electronic products, use care not to spill liquids into any part of the system. Liquids can cause a failure and/or a fire hazard.

	CAUTION RISK OF ELECTRICAL SHOCK DO NOT OPEN	
CAUTION: TO REDUCE THE RISK OF ELECTRIC SHOCK, DO NOT REMOVE COVER (OR BACK). NO USER-SERVICABLE PARTS INSIDE. REFER SERVICING TO QUALIFIED PERSONNEL.		

	AVIS RISQUE DE CHOC ÉLECTRIQUE NE PAS OUVRIR	
ATTENTION : POUR RÉDUIRE LE RISQUE DE DÉCHARGE ÉLECTRIQUE, NE RETIREZ PAS LE COUVERCLE (OU L'ARRIÈRE). IL NE SE TROUVE À L'INTÉRIEUR AUCUNE PIÈCE POUVANT ÊTRE RÉPARÉE PAR L'USAGER. S'ADRESSER À UN RÉPARATEUR COMPÉTENT.		

 These CAUTION marks are located on the bottom of your 901® active equalizer:

 The lightning flash with arrowhead symbol, within an equilateral triangle, is intended to alert the user to the presence of uninsulated dangerous voltage within the system enclosure that may be of sufficient magnitude to constitute a risk of electric shock.

 The exclamation point within an equilateral triangle, as marked on the system, is intended to alert the user to the presence of important operating and maintenance instructions in this owner's guide.

CAUTION: To prevent electric shock, match wide blade of plug to wide slot, insert fully.

 **Note:** Where the mains plug or appliance coupler is used as the disconnect device, such disconnect device shall remain readily operable.

Additional safety information

See the additional instructions on the *Important Safety Information* page enclosed with this owner's guide.

Please read this owner's guide

Please take the time to follow this owner's guide carefully. It will help you set up and operate your system properly, and enjoy all of its advanced features. Save your owner's guide for future reference.

For your records

Serial numbers are located on the bottom panel of each 901 speaker and on the back of the active equalizer.

Loudspeaker Serial Numbers: _____

Active equalizer Serial Number: _____

Dealer name: _____

Dealer phone: _____ Purchase date: _____

We suggest you keep your sales slip and warranty card together with this owner's guide.

Where to find...

Contents

- Where to find... 3
- Warranty period..... 3
- Customer service 3
- Setting Up
 - Before you begin 4
 - Unpacking the cartons 4
 - System compatibility 5
 - Choose the support for your speakers..... 6
 - Choosing the location for your speakers 6
 - Speaker connections..... 8
 - Equalizer connections 9
 - Testing the speakers and equalizer 12
 - Using other equipment..... 13
- Using your 901® Series VI speaker system
 - Playing your speakers 14
 - Adjusting the sound 15
 - Equalizer compatibility 16
 - Connecting additional speakers..... 16
- Maintaining Your 901 speaker system
 - Cleaning your speakers..... 17
 - Troubleshooting..... 17
- Product Information
 - Technical information 18
 - Accessories 18
- Bose Corporation..... inside back cover

Warranty period

The Bose® 901 speakers and active equalizer are covered by a limited 5-year transferable warranty. Details of the warranty are provided on the warranty card that came with your system. Please fill out the information section on the card and mail it to Bose Corporation.

Customer service

For additional help in solving problems, contact Bose customer service. See the inside back cover for Bose customer service offices and phone numbers.

A free booklet is available: *Guide to Optional System Connections for Bose 901® Direct/Reflecting® Speaker Systems*. Ask for part number 149393.

Before you begin

Thank you for purchasing the Bose® 901® Series VI Direct/Reflecting® speakers. They represent the best in Bose Corporation speaker design and engineering and will give you many years of listening pleasure.

The installation and operating principles of this system are significantly different from those of conventional speakers. To obtain the best possible performance and avoid problems, please take the time to read this guide.



CAUTION: You must have a Bose 901 active equalizer for a complete 901 speaker system. The use of 901 Series VI speakers without the 901 Series VI active equalizer will result in improper performance. The use of graphic or parametric equalizers, instead of the Bose 901 equalizer, will result in unsatisfactory performance.

Conventional graphic and parametric equalizers may be used *in addition to, but not in place of* the Bose 901 active equalizer. However, the use of such additional equalizers is not recommended since it will not improve system performance. For adequate performance you must use the 901 Series VI active equalizer with these speakers.

Unpacking the cartons

A complete Bose 901 Series VI speaker system consists of three matched components: two 901 Direct/Reflecting® speakers and a separate 901 Series VI active equalizer. Two cables are included to connect the active equalizer to your receiver or amplifier. The 901 speakers and equalizer are packed in three separate cartons. Carefully unpack your system, saving all packing materials for possible future use.

Inspect the speakers and equalizer. If any part appears damaged, do not attempt to use the system. Repack the speakers and equalizer in their original cartons and notify your authorized Bose dealer immediately.



Note: Now is a good time to record the serial numbers of each speaker and the active equalizer. Please write them on your warranty card and in the spaces provided on page 2. The serial numbers are located on the bottom of the 901 speakers and on the back of the equalizer.



WARNING: Each speaker carton weighs over 35 lb (16 kg). Use good lifting practice to avoid injury.



WARNING: To avoid danger of suffocation, keep the plastic bags out of the reach of children.

Figure 1

What comes in the three cartons:

- Two 901 speakers
- One 901 active equalizer
- Two equalizer cables



System Compatibility

Bose® 901® Series VI speakers and Series VI active equalizer work with your stereo components to produce a superb music system. The active equalizer is an integral part of the system and may be connected in a variety of ways, depending on the components you have. The two most common methods are described in this guide. Using different components may require different connection methods. More information is available by calling Bose Corporation. Ask for the free booklet, *Guide to Optional System Connections for Bose 901 Direct/Reflecting® Speaker Systems*, part number 149393.

Your 901 speakers are designed to work compatibly with receivers or amplifiers rated from 10 to 450 watts per channel. In this guide, the term receiver is used to refer to an integrated preamplifier and power amplifier (which may also contain an AM/FM tuner). The term amplifier is used to describe configurations involving separate preamplifier and amplifier components.

Most receivers have a TAPE MONITOR connection. The 901 active equalizer is most commonly connected to the tape monitor connections on the receiver. If you plan to connect a tape recorder, use the set of inputs and outputs located on the back of the 901 active equalizer marked TAPE RECORDER CONNECTIONS.

If you have recently purchased a home theater receiver, you may be considering using your 901 speakers for the front channels. Your home theater receiver must have accessible PRE AMP OUT/MAIN AMP IN connections for the front channels if you are to use your 901 speakers in this way. These may also be called the ADAPTER or SIGNAL PROCESSOR connections.

Installation steps

Follow these steps, in the order below, to install your 901 Series VI speaker system.

1. Choose the best locations and support for the 901 speakers (page 6).
2. Connect the speakers to the amplifier or receiver (page 8).
3. Connect the 901 active equalizer to the amplifier or receiver using either the TAPE MONITOR or PRE AMP OUT/MAIN AMP IN connections (page 9).
4. Test the system to see that the audio signal is correctly processed by the active equalizer (page 12).

Choosing the location for your speakers

Choose locations for your 901® speakers that use the walls to best advantage by reflecting sound throughout the listening room. Refer to the drawing on page 7.

Guidelines for placement

Place the speakers along the same wall (see Figure 3):

- 4 to 12 feet (1.2 – 3.6 m) apart, with the V-shaped rear of the speaker between 8 and 18 inches (20 – 45 cm) from the rear wall. Do not aim the V toward a corner.
- 18 inches (45 cm) of clear space around the sides, top, and bottom of the speakers.
- at least 2 feet (60 cm) from sound-absorbent furnishings.
- 18 to 48 inches (45 – 120 cm) from the side and rear walls.
- 18 to 36 inches (45 – 91 cm) from the floor or ceiling. Do not place the speakers exactly halfway between floor and ceiling.

Within these guidelines, remember that the closer the speakers are placed to a reflective surface, like a wall, the more bass is reproduced.

Choose the support for your speakers

You may place 901 speakers on a table or shelf. You may also use Bose® floor pedestals, or suspend the speakers from your ceiling. Refer to Figure 3 on page 7.

To set the speakers on a table or shelf

Although each speaker weighs 35 lb (16 kg), a suitable shelf or table must be able to support 140 lb (64 kg). Keep an adequate distance between the speakers and the rear wall as listed in “Guidelines for placement” above.

To stand the speakers on the floor

Use only Bose pedestals (PS-6) as floor stands. They are designed to provide the proper support and are available through your authorized Bose dealer. Please read the pedestal attachment instructions before making any speaker connections. Four pilot holes on the bottom of each speaker (see Figure 2, hole set A) are pre-drilled for the purpose of anchoring the speaker to the pedestal.

To suspend the speakers from the ceiling

Use these guidelines to ensure safe suspension of your 901 speakers. Three steel support chains are recommended. We cannot specify the ceiling attachments. The type to use depends on the type of building construction.



CAUTION: Do not mount on surfaces that are not sturdy enough, or that have hazards concealed behind them, such as plumbing or electrical wire. If you are unsure of your ability to install these speakers, contact a qualified professional installer.



Note: The speakers hang in an inverted position, with the terminal connections facing up. Carefully rotate the Bose logo 180° (so it appears right side up) before hanging the speakers.

Figure 2

Pedestal (A) and ceiling mount (B) pilot holes

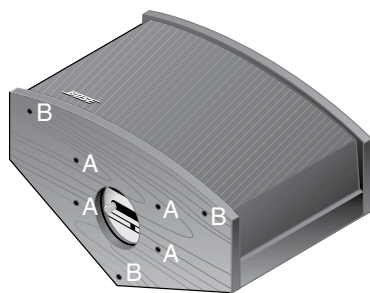

Hardware needed for ceiling suspension

- Screw hooks support the chains at the ceiling. They must have at least a #10 wood thread with a shank diameter of at least $\frac{3}{16}$ inch (4.5 mm). They should be long enough to go through any plasterboard and still have at least one inch (25 mm) of thread left to penetrate a wood beam. For a masonry ceiling: use only high-quality metal expansion masonry anchors that fit the thread of the ceiling hooks.
- Chain: diameter should be at least $\frac{5}{32}$ inch (0.135 in. or 4 mm).
- Screw eyes with S hooks attach chains to the speaker and must have at least a #10 wood thread with a shank diameter of at least $\frac{3}{16}$ inch (4.5 mm) or larger.
- All hardware (screw hooks, chain, screw eyes, S hooks) must have a manufacturer's safe-load rating of 40 lb (18 kg) or more.

General notes on ceiling suspension

- Suspend the speakers 18 – 36 inches (45 – 91 cm) from the ceiling; do not mount them flush to the ceiling.
- To ensure an accurate stereo image, the distance from the floor should be three to ten feet (1 – 3.5 m). Be sure the speakers are no less than 18 inches (45 cm) from the floor. Do not suspend the speakers exactly halfway between the floor and ceiling.

♪ **Note:** If the speakers are more than 10 feet (3 m) from the floor, we suggest you lengthen the chain supporting the rear of the speaker. By doing this you will allow the rear of the speaker, housing eight of the nine drivers, to be angled slightly downward.

Step by step procedure for ceiling suspension

1. Ceiling: Anchor at least two screw hooks into a rigid structural ceiling support (beam, joist, or masonry anchor). Drill pilot holes into wood using a $\frac{1}{8}$ inch drill bit (3.7 mm), if necessary.
2. Speaker: Use the three pre-drilled pilot holes (see Figure 2 - hole set B) on the bottom of each speaker. Use a $\frac{1}{8}$ inch drill bit (3.7 mm) to enlarge the pilot holes to accept the #10 thread screw eyes. Drill to a depth of $\frac{1}{2}$ inch (12 mm) in the speaker cabinet. *Do not drill completely through the cabinet.*

♪ **Note:** Contact Bose® for more information on suspending speakers. See the inside back cover for phone numbers. For details on your specific ceiling construction, consult a qualified building contractor or professional installer.

Figure 3

Mounting guidelines

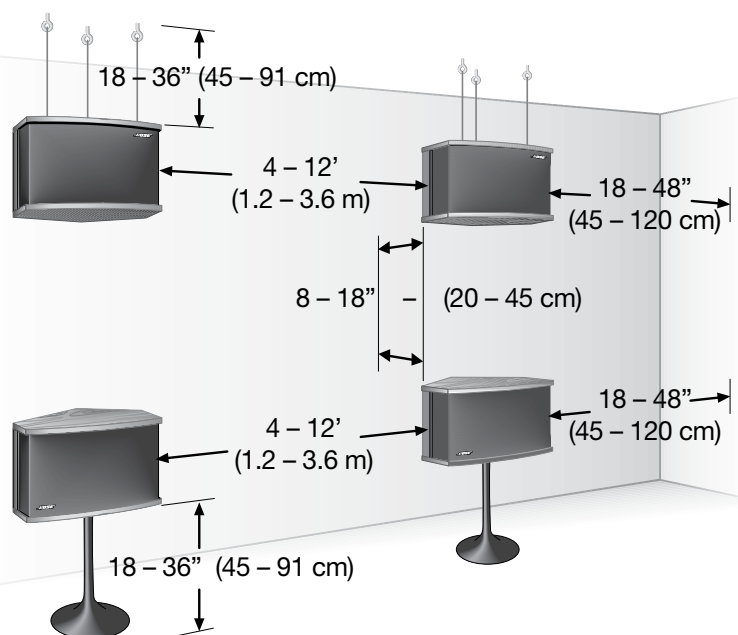

Speaker connections

With your speakers in their chosen locations, connect them to the receiver.

Choosing the wire

It is important to use the right thickness of speaker wire. For distances of up to 30 feet (9 m), 18 gauge (.075 mm²) 2-conductor wire works well. For distances greater than 30 feet (9 m), refer to the wire recommendations chart on page 18.

 **Note:** To determine if this wire is suitable for use in a wall or under a floor, check your local building codes. You may want to contact a qualified electrical installer for this information.

Preparing the speaker wires

Examine the speaker wire. Note that it is actually a pair of insulated wires that may be gently pulled apart. The insulation around one wire is marked with a stripe, collar, rib, groove, or printing. Use the marked wire as positive (+) and the unmarked wire as negative (-). These wires correspond to the positive and negative terminals on the speaker and receiver.

 **Note:** It may be difficult to distinguish wire markings. Inspect both wires carefully.

To prepare the ends of each wire:

1. Strip approximately $\frac{1}{2}$ inch (12 mm) of insulation from both wires.
2. Twist the bare ends of each stranded wire, to prevent strands from touching across terminals.

Connecting the speakers

 **CAUTION:** Before making any connections, turn off your receiver and unplug it from the AC (mains) power outlet. Not doing this may result in damage to your system.

Speaker terminals are located on the bottom of each speaker. Unscrew the knurled nut on each terminal and remove one washer. Wrap one bare wire end around the terminal post. Then, replace the metal washer on the screw post and screw the knurled nut firmly back on.

1. Connect one wire pair to the right speaker (the one on your right as you face it).
 - a. Attach the marked wire at one end to the positive (+) terminal.
 - b. Attach the plain wire at that end to the negative (-) terminal.
2. Connect the other ends of the same wire pair to the RIGHT SPEAKER OUTPUT of your receiver.
 - a. Attach the marked wire to the positive (+) terminal.
 - b. Attach the plain wire to the negative (-) terminal.
3. Following the steps above, connect the second pair of wires to the left speaker and to the LEFT SPEAKER OUTPUT on the receiver.

 **Note:** If your receiver offers a choice of output impedances, use the terminal marked 8 or 8 ohms.

Checking the speaker connections

Make sure the terminal knurled nut is tightened down firmly. Any gap between the wire and terminal can cause heat build up. Check to be sure the wires are connected positive to positive (+ to +) and negative to negative (- to -). Make sure no loose strands of wire touch across terminals, which can cause short circuits.

Figure 4

Connecting the speakers to the receiver

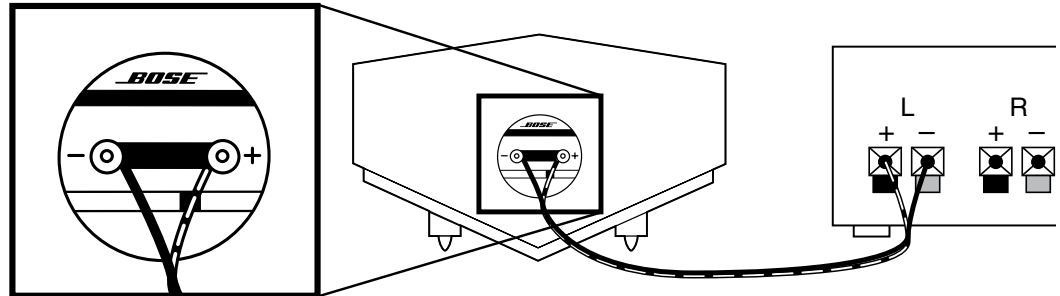

Equalizer Connections

There are two options for connecting the equalizer. Your choice depends on the type of receiver you own and whether you plan to use the system primarily for stereo or for home theater enjoyment.

Stereo/non-home theater use (tape monitor connections)

The Bose® 901® active equalizer connects directly to your receiver through the tape monitor connection. If your receiver has more than one tape connection, use the second one (TAPE 2). To connect a tape deck, use the additional set of inputs and outputs located on the back of the 901 active equalizer marked TAPE RECORDER CONNECTIONS.

The TAPE MONITOR switch on the front of the receiver lets you switch the equalizer in and out of the signal path. This is important when you want to play conventional, non-equalized speakers or headphones attached to your receiver. See *Using other equipment* on page 13.



Note: If your receiver is designed for home theater use, it may not have a Tape Monitor switch. If not, you must use a PRE AMP OUT/MAIN AMP IN connection. This may also be called the ADAPTER or SIGNAL PROCESSOR connection. Refer to "Home theater use (PRE AMP OUT/MAIN AMP IN)" on page 10 for instructions on how to connect for home theater use.

1. Disconnect any external tape deck or signal processor connected to the tape monitor connection.
2. Use the twin cable assemblies (with two connectors at each end) that are supplied with the equalizer. Use the red connector for the right (R) channel connections and the other connector for the left (L) channel connections.

3. Connect one end of a cable to the AMPLIFIER INPUT jacks on the 901® active equalizer.
 - a. Insert the first connector firmly into the INPUT jack marked R.
 - b. Insert the second connector into the INPUT jack marked L.
4. Connect the other end of the cable to the OUT or RECORD jacks on your receiver. These jacks may be marked TO INPUT, FROM INPUT, or REC.
 - a. Insert the first connector into the OUT or RECORD jack marked R.
 - b. Insert the second connector into the OUT or RECORD jack marked L.
5. Connect the second cable from the AMPLIFIER OUTPUT jacks on the 901 active equalizer to the IN or TAPE jacks on your receiver. These jacks may be marked PLAY, TO OUTPUT, FROM OUTPUT, or MONITOR.
6. Plug the power cord of the 901 active equalizer into one of the switched outlets on the receiver so that it will be powered when the receiver is switched on.

Figure 5

Connecting to the tape monitor connection

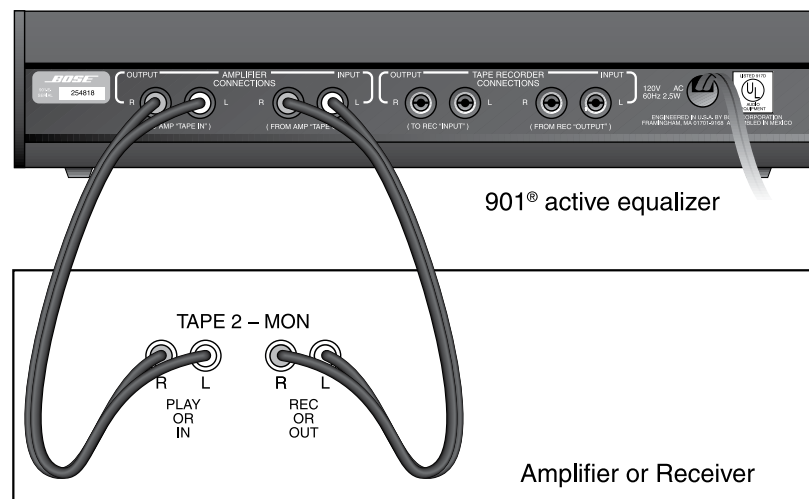

**Home theater use
(PRE AMP OUT/MAIN AMP IN)**

Use these instructions:

- for stereo-only operation if your receiver does not have a TAPE MONITOR connection.
- if you are using a surround sound receiver that has a section on the back marked PRE AMP OUT/MAIN AMP IN. The jacks may be labeled ADAPTER or SIGNAL PROCESSOR.



Note: If your receiver does not have this PRE AMP OUT/MAIN AMP IN section, the 901 speakers will not be usable in your home theater system.

1. The PRE AMP OUT/MAIN AMP IN jacks on your receiver are usually connected by small bars called horseshoe pins. Remove these pins. See Figure 6.

Figure 6

Removing horseshoe pins

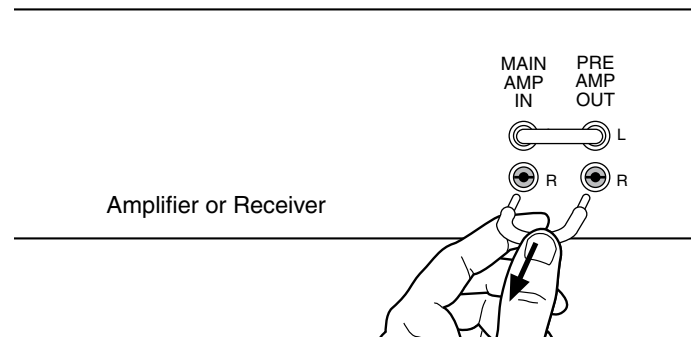

- Use the twin cable assemblies (with two connectors at each end) that are supplied with the equalizer. Use one connector for the right (R) channel connections and the other connector for the left (L) channel connections.
- Connect the amplifier INPUT of the Bose® 901® active equalizer to the PRE AMP OUT jacks of the receiver or amplifier. Connect right channel to right channel and left to left.
- Connect the amplifier OUTPUT of the active equalizer to the MAIN AMP IN jacks on the receiver or amplifier. Connect right channel to right channel and left to left.
- Plug the power cord of the 901 active equalizer into one of the switched outlets on the receiver so that it will be powered when the receiver is switched on.

Note: This connection method does not allow you to connect a tape deck directly to the active equalizer. Connect it to the receiver instead.

Check to see that the 901 speakers are connected to the receiver MAIN or FRONT speaker jacks. In this way the 901 active equalizer signals will reach only the 901 speakers – the front channels of your home theater – and not any non-901 speakers used as center and surround channels.

Call Bose Corporation for assistance with the connection of additional speakers or signal processing equipment. Refer to the address information inside the back cover of this guide.

A free booklet is available (USA only): *Guide to Optional System Connections for Bose 901 Direct/Reflecting® Speaker Systems*. Ask for part number 149393.

Figure 7

Home theater receiver connections

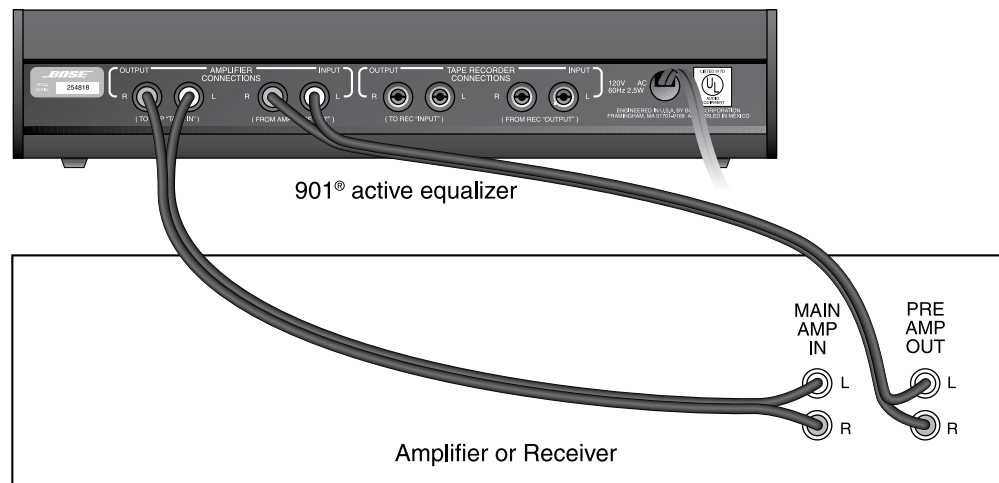

Testing the speakers and equalizer

Choose the test method appropriate to your system:

To test the **TAPE MONITOR connection**

1. Turn off or disconnect any non-901 speakers or headphones that may be connected.
2. On the 901® active equalizer, press the MONITOR button IN to TAPE, and the BASS button OUT to position 1.
3. Set the MID-BASS and MID-TREBLE sliders to center positions.
4. Press your receiver or amplifier TAPE or TAPE MONITOR button to the OUT or NORMAL position so it is not selected.
5. Play music through your system. You should hear both speakers. Do not worry about the sound quality at this point. The equalizer is not yet engaged. If there is no sound from one or both speakers, check the receiver and speaker connections.
6. Move the receiver BALANCE control to the extreme left and then to the extreme right. This tests the left and right channel orientation. If the channels are reversed, check the connections.

To test the **equalizer**

You have now tested your speakers and their wiring. The following steps test the equalizer and its wiring:

1. With the speakers playing, press the receiver TAPE or TAPE MONITOR button IN, selecting the PLAY or MONITOR position. All sound should stop. If it does not, check your equalizer wiring. Be sure the 901 active equalizer MONITOR button is set to position 2 (TAPE).
2. Press the 901 active equalizer MONITOR button to SOURCE, position 1. The sound should return with full, natural sound characteristics. The system is now ready for use. If the sound does not return, and the equalizer power indicator is lit, the equalizer is probably connected incorrectly. Review equalizer connections.

To test the **PRE AMP OUT/MAIN AMP IN connection**

If you have connected the 901 active equalizer to the PRE AMP OUT/MAIN AMP IN connection, follow these instructions to test the speakers, equalizer, and wiring before connecting any other equipment to your system.

1. Turn off or disconnect any non-901 speakers or headphones that may be connected. If your system has a speaker selector switch, set it so that only the 901 speakers are connected to your power amplifier.
2. On the 901 active equalizer, press the MONITOR button OUT to SOURCE, and the BASS button OUT to position 1.
3. Set the MID-BASS and MID-TREBLE sliders to center positions.
4. Play music through your system. You should hear both speakers. If there is no sound from one or both speakers, check to see that the power indicator on the equalizer is lit, then check the receiver and speaker connections.

5. Move the receiver BALANCE control to the extreme left and then to the extreme right. This tests the left and right channel orientation. If the channels are reversed, check the connections.
6. Turn off the receiver and temporarily unplug the 901® active equalizer from its AC (mains) power outlet.
7. Turn your receiver back on. You should not hear any music through the system. If you do, the equalizer is probably connected incorrectly. Check the equalizer connections.
8. Turn off the receiver before restoring AC power to the 901 equalizer. Plug the equalizer back in to its AC outlet. The system is now ready for use.

Using other equipment

You can use the Bose® 901 active equalizer TAPE CONNECTION jacks for a tape deck, VCR audio connection, signal processors, or other components. This will be necessary if your receiver has only one tape connection and you have connected the equalizer to it. If you connected the equalizer to the receiver's TAPE 2 connection, you can use TAPE 1 for these components.

Before making any connections, turn off the receiver and components. Be sure the active equalizer power indicator is off.

To add a tape deck or VCR:

1. Use cables with RCA connectors at each end. One color (usually red) is for right (R) channel connections and the other connector is for left (L) channel connections.
2. Connect the TAPE RECORDER OUTPUT of the equalizer to the LINE IN/REC of the tape deck. Connect right channel to right channel and left channel to left channel.
3. Connect the TAPE RECORDER INPUT of the equalizer to the LINE OUT/PLAY of the tape deck. Connect right channel to right channel and left channel to left channel.



Note: To use an external signal processor, or to add a graphic equalizer, contact Bose for more information. Refer to the inside back cover of this guide.

A free booklet is available (USA only): *Guide to Optional System Connections for Bose® 901® Direct/Reflecting® Speaker Systems*. Ask for part number 149393.

Figure 8

Connecting a tape deck to the 901 active equalizer

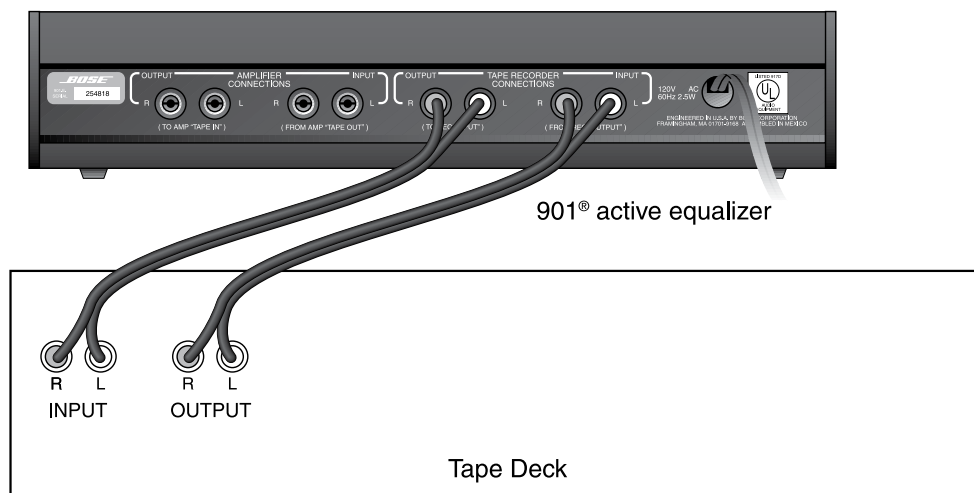

Playing your speakers

Always use the 901[®] active equalizer when playing your 901 speakers. How you set the equalizer depends on how it is connected to your receiver.

When connected to TAPE MONITOR

Press your receiver TAPE MONITOR button to the IN or MONITOR position. This switches the equalizer into the system. Check periodically to be sure the TAPE MONITOR is engaged. On some receivers the button may be labeled RECORD SELECT or RECORD OUT.

To play a tape deck connected to the equalizer, press the MONITOR button on the equalizer IN (TAPE, position 2).

Return the MONITOR button to OUT (SOURCE, position 1) to listen to components other than the tape deck (CD player, radio, etc.).



CAUTION: Do not use the active equalizer with conventional, non-equalized speakers or headphones. This can produce unnatural sound, and can even damage some non-901 speakers. Before you play any non-901 speakers, be sure the receiver TAPE MONITOR button is OFF (OUT or NORMAL).

You can play a tape deck through conventional, non-equalized speakers, even if your receiver has only one tape monitor connection. Follow these steps to do this:

1. Connect the tape deck outputs to the AUX input jack on your receiver.
2. Leave the inputs of the tape deck connected to the TAPE OUTPUT jacks on the 901 active equalizer.
3. Press the receiver TAPE MONITOR to OFF (OUT or NORMAL). This allows you to record disc and radio sources. You may also play any program source (including tape) with or without 901 equalization.



Note: This arrangement works only with tape decks. Do not use it with any type of signal processing device.

When connected to PRE AMP OUT/MAIN AMP IN

1. You must leave the MONITOR button on the 901 active equalizer OUT (SOURCE, position 1) at all times.
2. Do not connect tape decks to the 901 active equalizer when it is connected to this amplifier connection. Connect the tape deck to the receiver or amplifier TAPE MONITOR connection or AUX inputs.
3. The power amplifier is always receiving the 901 active equalized signal. This signal can damage conventional speakers and headphones. Therefore, do not connect conventional speakers or headphones unless you have disconnected the 901 equalizer.

Do not connect tape decks or signal processing devices to the 901 active equalizer when it is connected between the preamplifier and main amplifier.

Adjusting the sound

Adjust the sound using the MID-TREBLE and MID-BASS sliders and BASS control on the 901[®] active equalizer. Use the tone controls on your receiver only after the MID-TREBLE and MID-BASS sliders have been set according to the procedures below.

Using the MID-TREBLE and MID-BASS sliders

These controls let you make adjustments to compensate for the effects of speaker location, room acoustics, and program quality.

1. Select a familiar musical piece.
2. Set your receiver tone controls to the center (flat) position. If it has a loudness compensation control (marked LOUD or LOUDNESS), set it to the OFF or OUT position.
3. Set the MID-TREBLE slider on the equalizer to its center position.
4. Play the selected music through the 901 speakers at normal volume. Move the MID-BASS slider back and forth several times and listen to the effect. You should hear a significant change in the fullness of the sound. If you do not, the active equalizer may not be engaged. Refer to *Playing your speakers* on page 14.
5. When you are familiar with the effect of the MID-BASS slider, set it to the extreme left. Start the musical passage again and slowly advance the MID-BASS slider to the right until the sound is rich and full, without excessive heaviness.
6. Replay the musical passage, this time moving the MID-TREBLE slider back and forth to become familiar with its effect. You should hear a significant change in clarity of the sound.
7. Set the MID-TREBLE slider to the extreme left and play the passage again. Slowly advance the MID-TREBLE slider to the right until the sound is clear and detailed without excessive shrillness.

Using the BASS control

The Bass control provides an alternate bass equalization. It is not a bass enhancement switch, and it is not intended to boost the bass output of the speakers.

Press the BASS control IN (to position 2) to engage an alternate form of equalization that changes the way the speakers handle low-frequency information. For example, you may prefer pipe organ music with the alternate equalization. The control can also be useful in eliminating feedback or rumble from a turntable.

Equalizer compatibility

The Bose® 901® Series VI active equalizer is designed for specific use with Bose 901 Series VI speakers. It may also be used with 901 Series V speakers.



WARNING: Bose 901 Series I, II, III, or IV speakers require a substantially different equalization. The 901 Series VI active equalizer **must not** be used with Series I – IV speakers. For additional information on the active equalizer, please contact Bose Service.

Connecting additional speakers

The type of speakers and how you will use them determines how many amplifiers and 901 active equalizers you will need.

To run other non-901 speakers simultaneously requires the addition of a second amplifier. To use other speakers simultaneously with the 901 speakers requires the ability to isolate the 901 active equalizer signal so that it affects only the 901 speakers.

Adding 901 speakers

You need just one 901 Series VI active equalizer to use a second pair of 901 Series VI speakers connected to a single receiver or amplifier. Connect the additional speakers to the additional speaker output jacks on the receiver or amplifier.

To use extra 901 speakers in a four channel or time-delay music system, you will need a separate 901 active equalizer for each pair of speakers.

Adding conventional speakers

You need a separate power amplifier to play conventional speakers at the same time as 901 speakers. Connect the 901 active equalizer to the amplifier that drives the 901 speakers only.



CAUTION: Make sure the conventional speakers do not receive signals from the 901 active equalizer.

Call Bose Corporation for assistance with the connection of additional speakers or signal processing equipment. Refer to the address information on the inside back cover of this guide.

A free booklet is available (USA only): *Guide to Optional System Connections for Bose 901 Direct/Reflecting® Speaker Systems*. Ask for part number 149393.

Cleaning your speakers

If your 901® speakers have a painted surface, clean with a soft damp cloth. If necessary, use a mild detergent such as dish soap. If the speakers have a wood veneer finish, clean them with wood furniture polish. You may vacuum the speaker grille panels carefully, if necessary.

Do not use any sprays near the system. Do not use any solvents, chemicals, or cleaning solutions containing alcohol, ammonia, or abrasives. Do not allow liquids to spill into any openings.

Troubleshooting

If you have a problem with your 901 Series VI speakers or 901 active equalizer, turn off the receiver or amplifier before you proceed. Then check all the connections between the speakers, receiver, and active equalizer. Correct any wiring problems before you follow the guidelines below. Problems are more likely to originate with equipment other than speakers, so you may also want to refer to your receiver or other component owner's guides.

Problem	What to do
One speaker sounds defective, or does not play	<ul style="list-style-type: none"> Do not switch the wires; this could damage a speaker. Turn off the amplifier and disconnect the defective speaker wire at the amplifier. Reconnect it to the other channel. If the speaker now plays correctly, the problem is not in the speaker or wiring.
Neither speaker plays	<ul style="list-style-type: none"> Connect the speakers to another receiver or amplifier that is known to be operating properly. If the speakers now play correctly, the problem is not in the speakers. Note that the tonal balance of the 901 speakers will be incorrect if the 901 active equalizer is not being used with this second receiver or amplifier.
The high and low frequencies seem weak	<ul style="list-style-type: none"> Check to be certain that the 901 active equalizer is in the circuit. Review the <i>Playing your speakers</i> section of this guide on page 14.
You hear distortion at high volume levels	<ul style="list-style-type: none"> Try turning down the volume. If the distortion goes away you may be using an insufficiently powered receiver or amplifier.
The trouble seems to be in the 901 active equalizer	<ul style="list-style-type: none"> Bypass the equalizer to see if the system operates properly without it. (Speakers will not have any highs or lows.) Check to see that all connections are correct and that none of the cables is defective.
Trouble persists in the speakers or equalizer	<ul style="list-style-type: none"> Contact your authorized Bose® dealer to verify any defects and arrange for service by a factory authorized agency or by the Bose factory. Bose Corporation will make every effort to remedy any problem within the terms of the warranty.

Technical information

Bose® 901® Series VI Direct/Reflecting® Loudspeakers

Transducer complement

Nine (9) 4¹/₂" (11.4 cm) full-range Helical Voice Coil drivers in each cabinet

Energy dispersion

89% by reflection
11% by direct radiation

Enclosure

14-element Acoustic Matrix™ enclosure with three reactive air columns

Nominal impedance

8 (ohms)

Amplifier compatibility

Compatible with amplifiers/receivers rated from 10 - 450 watts RMS.
Rated 250 watts IEC

Recommended fusing

Series connected 3A quick-acting fuse
Buss AGC-3, Littelfuse 312-003, or equivalent

Cabinet

Oil-rubbed hardwood veneer with walnut finish
Black vinyl veneer

Dimensions

21"W x 12⁵/₈"H x 13"D
(53.3 x 32.0 x 33.0 cm)

Weight

35 lb. (16 kg) per enclosure

Wire recommendations

Gauge	Length
18 (0.75 mm ²)	30 ft (9 m) maximum
16 (1.5 mm ²)	45 ft (14 m) maximum
14 (2.0 mm ²)	70 ft (21 m) maximum

901 Series VI active equalizer

Input Impedance

47 k ohms (47 k)

Output Impedance

1 k ohm

Usable dynamic range

106 dB @ 35 Hz

Noise (A-weighted)

Greater than 90 dB below 1 volt

Distortion

Less than 0.09% THD at 1 kHz, 1 V input

Compensation controls

Mid-Bass, ±6 dB @ 225 Hz
Mid-Treble, ±6 dB @ 3 kHz

Bass Switch

- 6 dB @ 35 Hz

Power Requirements

120V ~ 50/60Hz, 3.5W
220-240V ~ 50/60Hz 3.5W
100V ~ 50/60Hz 3.5W

Cabinet

Black anodized aluminum

Dimensions

13"W x 2³/₄"H x 5"D
(33.0 x 7.0 x 12.7 cm)

Weight

3.4 lb (1.5 kg)

Accessories

To find out about PS-6 floor pedestals, contact your Bose dealer. Or call Bose directly (see inside back cover for phone numbers).

USA

Bose Corporation, The Mountain
Framingham, MA 01701-9168
1-800-367-4008
Phone hours - ET (eastern time):
Weekdays 8:30 a.m. to 8 p.m.
Saturdays 9 a.m. to 3 p.m.

Canada

Bose Ltd., 1-35 East Beaver Creek Road
Richmond Hill, Ontario L4B 1B3
1-800-465-2673
Phone hours - ET (eastern time):
Weekdays 9 a.m. to 5 p.m.

European Office

Bose Products B.V., Nijverheidstraat 8
1135 GE Edam, Nederland
TEL 0299-390111 FAX 0299-390114

Australia

Bose Pty Limited, 1 Sorrell Street
Parramatta NSW, 2150
TEL 02 9204-6111 FAX 02 9204-6122

Belgique/België

Bose N.V., Limesweg 2, B-3700 Tongeren
TEL 012-390800 FAX 012-390840

Danmark

Bose A/S, Industrivej 7, 2605 Brøndby
TEL 4343-7777 FAX 4343-7818

Deutschland

Bose GmbH, Max-Planck-Straße 36d
D-61381 Friedrichsdorf
TEL 06172-71040 FAX 06172-710419

France

Bose S.A., 6, rue Saint Vincent
78100 Saint Germain en Laye
TEL 01-30616363 FAX 01-30614105

India

Bose Corporation India Private Limited
W-16, Greater Kailash-II
New Delhi 110 048
TEL (011) 648 4462 FAX (011) 648 4463

Ireland

Bose Corporation
Carrickmacross, Co Monaghan
TEL (042) 9661988 FAX (042) 9661998

Italia

Bose S.p.A., Via della Magliana 876
00148 Roma
www.bose.it
TEL 06-65670802 FAX 06-65680167

Japan

Bose K.K., Shibuya YT Building
28-3 Maruyama-cho
Shibuya-ku, Tokyo 150
TEL 3-5489-0955 FAX 3-5489-0592

Nederland

Bose B.V., Nijverheidstraat 8
1135 GE Edam
TEL 0299-390111 FAX 0299-390109

Norge

Bose A/S, Solheimsgate 11
N-2001, Lillestrøm
TEL 63-817380 FAX 63-810819

Österreich

Bose Ges.m.b.H., Vienna Business Park Wienerberg-
strasse 7 (10.OG)
A-1100 Vienna
TEL 01-60404340 FAX 01-604043423

Schweiz

Bose AG, Rünenbergerstrasse 13
4460-Gelterkinden
TEL 061-9815544 FAX 061-9815502

Sverige

Bose A/S, Johannefredsgatan 4
S-43153 Mölndal
TEL 31-878850 FAX 31-274891

United Kingdom

Bose Limited
1 Ambley Green
Gillingham Business Park
Gillingham, Kent ME8 ONJ
TEL 0870-741-4500 FAX 0870-741-4545

From other locations

Bose Customer Service, 1 New York Ave.
Framingham, MA 01701-9168 USA
TEL (508) 766-1900 FAX (508) 766-1919

World Wide Web

www.Bose.com



BOSE[®]
Better sound through research.[®]

©2007 Bose Corporation, The Mountain,
Framingham, MA 01701-9168 USA
195438 AM Rev.04

The Bose® 901® Series VI Direct/Reflecting® Speaker System

Bose® 901® Series VI Direct/Reflecting® Speaker System

Owner's Guide

Brugervejledning

Bedienungsanleitung

Guía del usuario

Notice d'utilisation



Manuale d'istruzioni



Gebruiksaanwijzing

Bruksanvisning

BOSE®



-  **AVERTISSEMENT :** Afin de réduire les risques d'incendie ou d'électrocution, conservez l'égaliseur actif 901® à l'abri de la pluie et de l'humidité.
-  **AVERTISSEMENT :** Protégez-le de tout risque de ruissellement ou d'éclaboussure. Ne placez pas d'objets contenant des liquides, tels que des vases, sur l'appareil. Comme avec tout appareil électronique, veillez à ne pas renverser de liquides sur aucune partie de l'appareil. Les liquides peuvent provoquer des pannes et/ou un risque d'incendie

	AVIS RISQUE DE CHOC ÉLECTRIQUE NE PAS OUVRIR	
ATTENTION : AFIN DE PRÉVENIR TOUT RISQUE DE CHOC ÉLECTRIQUE, NE PAS ENLEVER LE COUVERCLE (OU L'ARRIÈRE). IL NE SE TROUVE À L'INTÉRIEUR AUCUNE PIÈCE POUVANT ÊTRE RÉPARÉE PAR L'UTILISATEUR. S'ADRESSER À UN RÉPARATEUR COMPÉTENT.		



Ces symboles ATTENTION se trouvent à l'arrière de votre égaliseur actif 901 :



Le triangle équilatéral contenant un éclair terminé par une flèche indique la présence d'une tension dangereuse non isolée à l'intérieur du boîtier de l'appareil pouvant être suffisante pour représenter un risque d'électrocution.



Le point d'exclamation inscrit dans un triangle équilatéral, figurant sur l'appareil, indique la présence d'importantes instructions d'utilisation et d'entretien dans la notice d'utilisation.



Lorsque la fiche d'alimentation ou la prise multiple est utilisée comme dispositif de débranchement de l'appareil, elle doit rester facilement accessible.

ATTENTION : Afin d'éviter tout risque d'électrocution avec les éléments équipés d'une prise d'alimentation polarisée, insérez correctement le connecteur pour que la fiche large s'enfonce dans la fente correspondante.

Autres consignes de sécurité

Consultez les instructions supplémentaires de la feuille *Consignes de sécurité importantes* jointe à la présente notice.

Veillez lire la présente notice d'utilisation

Prenez le temps de suivre attentivement les instructions de la présente notice. Elles vous aideront à installer et à utiliser correctement votre chaîne, et à bénéficier de ses caractéristiques perfectionnées. Conservez-la pour consultations ultérieures.

Pour vos dossiers

Les numéros de série figurent en dessous de chaque enceinte 901 et à l'arrière de l'égaliseur actif.

Numéros de série des enceintes : _____

Numéro de série de l'égaliseur : _____

Nom du revendeur : _____

Téléphone du revendeur : _____ Date d'achat : _____

Il est conseillé de conserver votre facture et le talon de votre carte de garantie avec la présente notice.

Où trouver...

Table des matières	
Où trouver.....	3
Période de garantie.....	3
Service client.....	3
Installation	
Avant de commencer.....	4
Ouverture du carton d'emballage.....	4
Compatibilité du système.....	5
Disposition des enceintes.....	6
Connexion des enceintes.....	8
Connexion de l'égaliseur.....	9
Vérification des enceintes et de l'égaliseur.....	12
Utilisation d'un autre équipement.....	13
Utilisation du système d'enceintes 901® Series VI	
Écoute des enceintes.....	14
Réglage du son.....	15
Compatibilité de l'égaliseur.....	16
Connexion d'enceintes supplémentaires.....	16
Entretien du système d'enceintes 901	
Nettoyage des enceintes.....	17
Dépannage.....	17
Informations sur le produit	
Informations techniques.....	18
Accessoires.....	18
Bose® Corporation.....	avant-dernière page

Période de garantie

L'égaliseur et les enceintes Bose 901 sont couverts par une garantie limitée et transférable de 5 ans. Tous les détails de cette couverture sont indiqués sur la carte de garantie qui accompagne votre système. Veuillez inscrire les renseignements requis sur la carte et la faire parvenir par courrier à Bose Corporation.

Service client

Pour une assistance supplémentaire en cas de problème, veuillez appeler le service client Bose. Vous trouverez à l'avant-dernière page l'adresse et le numéro de téléphone du service client Bose le plus proche.

Avant de commencer

Bose vous remercie d'avoir acheté les enceintes Bose® 901® Series VI Direct/Reflecting®. Ces enceintes, qui représentent ce qu'il y a de mieux en termes de conception et d'ingénierie chez Bose Corporation, vous procureront un grand plaisir d'écoute pendant de longues années.

L'installation et le fonctionnement de ce système diffèrent sensiblement de ceux des enceintes conventionnelles. Pour obtenir le meilleur rendement possible et éviter tout problème, veuillez prendre le temps de lire la présente notice.



ATTENTION : Votre système d'enceintes 901 requiert l'égaliseur actif Bose 901 pour qu'il soit complet. L'utilisation des enceintes 901 Series VI sans égaliseur actif 901 Series VI se traduira par un rendement inadéquat. Un égaliseur graphique ou paramétrique au lieu de l'égaliseur Bose 901 offrira un rendement insatisfaisant.

Vous pouvez utiliser un égaliseur graphique ou paramétrique conventionnel *en plus* de l'égaliseur actif Bose 901, mais non pas à la place de celui-ci. Toutefois, leur utilisation n'est pas recommandée car elle n'améliorera pas les performances de votre chaîne. Bose ne garantit le rendement des enceintes 901 Serie VI que si elles sont utilisées avec l'égaliseur actif 901 Series VI.

Ouverture du carton d'emballage

Le système complet d'enceintes Bose 901 Series VI comporte trois composants : deux enceintes 901 Direct/Reflecting® et un égaliseur actif 901 Series VI distinct. L'emballage contient également deux câbles pour brancher l'égaliseur actif à votre amplificateur ou ampli-tuner. Les enceintes et l'égaliseur 901 sont emballés dans trois cartons différents. Déballez soigneusement votre système en conservant tous les matériaux d'emballage pour une éventuelle utilisation ultérieure.

Inspectez les enceintes et l'égaliseur. Si jamais une pièce s'avère abîmée, n'essayez pas d'utiliser le système. Remplacez les enceintes et l'égaliseur dans leurs cartons d'origine et avertissez aussitôt votre revendeur Bose agréé.



Note : Le moment est tout indiqué pour noter les numéros de série de chaque enceinte et de l'égaliseur actif. Inscrivez-les à l'endroit prévu à cet effet, à la page 2 de votre carte de garantie. Ces numéros de série figurent en dessous des enceintes 901 et à l'arrière de l'égaliseur.



AVERTISSEMENT : Le carton d'emballage de chaque enceinte pèse environ 16 kg. Évitez de vous blesser en les soulevant.



AVERTISSEMENT : Pour éviter tout risque d'asphyxie, gardez les sacs de plastique hors de portée des enfants.

Figure 1

Contenu des trois cartons :

- Deux enceintes 901
- Un égaliseur actif 901
- Deux câbles pour l'égaliseur



Compatibilité du système

Les enceintes et l'égaliseur actif Bose® 901® Series VI s'intègrent à vos composants stéréo-phoniques pour produire une superbe chaîne. L'égaliseur actif fait partie intégrante du système et peut être connecté de différentes façons, selon les composants que vous possédez. Cette notice explique les deux méthodes les plus courantes. L'utilisation d'autres composants peut exiger des méthodes de connexion différentes.

Vos enceintes 901 sont conçues de manière à être compatibles avec les amplificateurs et amplis-tuners de 10 à 450 watts par canal. Dans la présente notice, le terme ampli-tuner désigne un préamplificateur et un amplificateur intégrés (auxquels peut s'ajouter un récepteur AM/FM). Le mot amplificateur est utilisé pour décrire les configurations où l'amplificateur et le préamplificateur sont des composants distincts.

La plupart des amplis-tuners sont munis d'une connexion pour magnétophone appelée TAPE MONITOR. Le plus souvent, l'égaliseur actif 901 est connecté à la prise TAPE MONITOR de l'ampli-tuner. Pour brancher un magnétophone, vous pouvez utiliser les jeux d'entrées et de sorties supplémentaires situés à l'arrière de l'égaliseur actif 901 et marqués TAPE RECORDER CONNECTIONS.

Si vous avez acheté récemment un récepteur Home Cinema, il se peut que vous souhaitiez utiliser vos enceintes 901 pour les canaux avant. Votre récepteur Home Cinema doit être muni de connexions PRE AMP OUT / MAIN AMP IN pour les canaux avant, si vous utilisez vos enceintes 901 à cette fin. Ces connexions sont parfois appelées ADAPTER ou SIGNAL PROCESSOR.

Marche à suivre pour l'installation

Suivez ces étapes, dans l'ordre ci-dessous, pour installer votre système d'enceintes 901 Series VI.

1. Choisissez le meilleur emplacement possible, puis montez les enceintes 901 sur un socle ou suspendez-les au plafond (page 6).
2. Connectez les enceintes à l'amplificateur ou à l'ampli-tuner (page 8).
3. Branchez l'égaliseur actif 901 à l'amplificateur ou à l'ampli-tuner dans les prises TAPE MONITOR ou PRE AMP OUT / MAIN AMP IN (page 9).
4. Essayez la chaîne afin de vérifier si le signal audio est correctement traité par l'égaliseur actif (page 12).

Disposition des enceintes

Déterminez la disposition de vos enceintes 901® en tenant compte des murs afin de réfléchir le son dans toute l'aire d'écoute. Référez-vous au dessin de la page 7.

Instructions pour la disposition

Placez les enceintes le long d'un même mur (Voir Figure 3) :

- Placez-les à 1,2 – 3,6 m l'une de l'autre, avec la pointe arrière de chaque enceinte à environ 20 – 40 cm du mur arrière. Ne dirigez pas la pointe vers l'angle d'un mur.
- Prévoyez un dégagement de 45 cm autour des enceintes (sur les côtés, le dessus et le dessous).
- Placez les enceintes à au moins 60 cm de tout meuble absorbant les sons.
- Éloignez-les de 45 à 120 cm des murs latéraux et arrière.
- Laissez de 45 à 91 cm du plafond ou du plancher. Ne placez pas les enceintes à mi-hauteur entre le plancher et le plafond.

Tout en respectant ces directives, gardez à l'esprit que plus les enceintes sont proches d'une surface réfléchissante, telle qu'un mur, plus elles produisent de basses.

Choix d'un support pour les enceintes

Vous pouvez placer les enceintes 901 sur une table ou une étagère, utiliser les socles Bose®, ou les suspendre au plafond. Référez-vous à la Figure 3, à la page 7.

Enceintes posées sur une table ou une étagère

Bien que chaque enceinte pèse 16 kg, l'étagère ou la table qui convient doit être capable de supporter un poids de 64 kg. Laissez une distance adéquate entre les enceintes et le mur arrière, comme indiqué ci-dessus.

Enceintes posées sur un socle

Servez-vous uniquement des socles Bose (PS-6). Ceux-ci sont conçus pour offrir un support adéquat et sont disponibles chez votre revendeur Bose agréé. Lisez la notice accompagnant les socles avant de connecter les enceintes. Quatre avant-trous ont été percés sous chaque enceinte (voir Figure 2, série de trous A) pour les fixer sur leur socle.

Enceintes suspendues

Suivez ces instructions afin de suspendre vos enceintes 901 en toute sécurité. Il est conseillé d'utiliser trois chaînes en acier. Nous ne pouvons spécifier le genre de fixation à utiliser pour le plafond. Leur type dépend du mode de construction de l'édifice.



AVERTISSEMENT : Ne le montez pas sur une surface fragile ou qui camoufle un danger potentiel comme des tuyaux de plomberie ou des fils électriques. Si vous n'êtes pas certain de pouvoir installer ces enceintes vous-même, faites appel à un installateur professionnel.



Note : Les enceintes sont suspendues à l'envers, leurs connecteurs se trouvant dirigés vers le haut. Avant de suspendre les enceintes, tournez le logo Bose de sorte qu'il soit visible à l'endroit.

Figure 2

Avant-trous pour socle (A) et pour suspension (B)

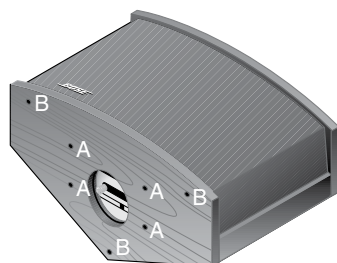

Accessoires requis pour suspendre les enceintes

- Les chaînes sont suspendues au plafond par des crochets à vis. Ceux-ci doivent avoir une section d'au moins 4,5 mm (genre vis à bois n° 10). Ils doivent être suffisamment longs pour traverser l'épaisseur du plâtre et s'enfoncer d'au moins 25 mm dans une poutre en bois. Pour les plafonds en maçonnerie : n'utilisez que des pièces d'ancrage en métal de première qualité correspondant au pas de vis des crochets.
- Chaînes : leur diamètre doit être d'au moins 4 mm.
- Les oeillets servant à fixer les chaînes aux enceintes avec des eses doivent avoir une section d'au moins 4,5 mm (genre vis à bois n° 10).
- Tous les accessoires de quincaillerie (crochets, chaînes, oeillets, eses) doivent pouvoir supporter une charge de 18 kg et plus, comme stipulé par le fabricant.

Remarques générales pour suspendre les enceintes

- Suspendez les enceintes à 45 – 91 cm du plafond ; ne les appuyez pas contre le plafond.
- Pour produire une image stéréo précise, la distance au sol des enceintes doit être entre 1 et 3,5 m. Veillez à ce que les enceintes ne soient pas à moins de 45 cm du plancher. Ne suspendez pas les enceintes à mi-hauteur entre le plafond et le plancher.

♪ **Note :** Si les enceintes sont à plus de 3 m du plancher, nous vous conseillons de rallonger la chaîne qui soutient l'arrière de l'enceinte. L'arrière, qui contient huit des neuf haut-parleurs de l'enceinte, s'inclinera ainsi légèrement vers le bas.

Marche à suivre pour suspendre les enceintes

1. Plafond : Vissez au moins deux des crochets dans un élément de structure rigide du plafond (poutre, solive ou ancrage à maçonnerie). Au besoin, percez un avant-trou dans le bois à l'aide d'une mèche de 3,7 mm.
2. Enceintes : Servez-vous des trois avant-trous (voir Figure 2 - série de trous B) en dessous de chaque enceinte. Avec une mèche de 3,7 mm, élargissez les trous de manière à pouvoir y visser des oeillets de calibre n°10. Ne percez qu'à une profondeur de 1 cm dans la paroi de l'enceinte. *Ne transpercez pas complètement la paroi.*

♪ **Note :** Pour de plus amples informations sur la façon de suspendre les enceintes, appelez Bose®. Vous trouverez les numéros de téléphone à l'avant-dernière page. Pour connaître le type de construction employé pour votre plafond, adressez-vous à un entrepreneur compétent ou à un installateur professionnel.

Figure 3

Instructions de montage

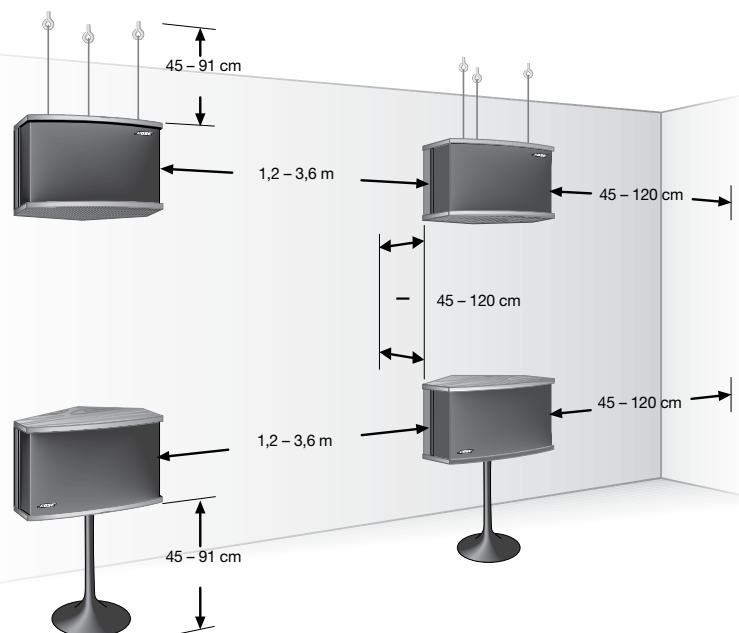

Connexion des enceintes

Les enceintes étant correctement installées, connectez-les à l'ampli-tuner.

Câbles appropriés

Il est important d'utiliser des câbles d'enceinte de section appropriée. Pour des distances pouvant aller jusqu'à 9 m, des câbles à deux conducteurs de 0,75 mm² conviennent parfaitement. Pour des distances supérieures à 9 m, consultez le tableau de la page 18 pour les câbles recommandés.

 **Note :** Pour déterminer si le genre de câble utilisé peut être installé dans un mur ou sous un plancher, vérifiez les règles de construction de votre localité. Vous pouvez également vous renseigner auprès d'un électricien qualifié.

Préparation des câbles

Examinez les câbles d'enceinte. Vous remarquerez qu'ils sont faits d'une paire de fils isolés pouvant être séparés. La gaine isolante de l'un des fils est marquée d'une ligne, d'une bande, d'une rainure, d'une bordure ou d'un ruban imprimé. Servez-vous du fil ainsi marqué pour le positif (+) et de l'autre comme négatif (-). Ces fils correspondent aux bornes positives et négatives des enceintes et de l'ampli-tuner.

 **Note :** Il est parfois difficile de distinguer ces marques sur un fil. Inspectez-le attentivement.

Pour préparer l'extrémité de chaque fil :

1. Enlevez environ 12 mm de gaine isolante sur chaque fil.
2. Torsadez la partie dénudée de chaque fil pour éviter qu'un brin ne puisse se mettre en travers des bornes.

Connexion des enceintes



ATTENTION : Avant d'effectuer toute connexion, éteignez et débranchez votre ampli-tuner. Vous risqueriez d'abîmer votre chaîne en procédant autrement.

Les bornes des enceintes se trouvent en dessous de chacune d'elles. Dévissez l'écrou moleté de chaque borne et enlevez une rondelle. Enroulez la partie dénudée du fil correspondant autour de la borne. Puis, replacez la rondelle et revissez solidement l'écrou moleté.

1. Connectez une paire de fils à l'enceinte de droite (lorsque vous faites face aux enceintes).
 - a. Fixez une extrémité du fil marqué à la borne positive (+).
 - b. Fixez une extrémité du fil uni à la borne négative (-).
2. Connectez l'autre extrémité de la même paire de fils à la RIGHT SPEAKER OUTPUT de votre ampli-tuner.
 - a. Fixez le fil marqué à la borne positive (+).
 - b. Fixez le fil uni à la borne négative (-).
3. En suivant les étapes ci-dessus, connectez la seconde paire de fils à l'enceinte gauche et à la LEFT SPEAKER OUTPUT de votre ampli-tuner.

 **Note :** Si votre ampli-tuner offre plusieurs choix d'impédance, utilisez les bornes marquées 8 ou 8 ohms.

Vérification des connexions des enceintes

Assurez-vous que les écrous moletés des bornes sont fermement vissés. Le moindre jeu entre le fil et la borne risque de produire un échauffement. Vérifiez si les fils sont correctement connectés du positif au positif (+ à +) et du négatif au négatif (- à -). Assurez-vous qu'aucun brin de fil ne fait court-circuit entre les bornes.

Figure 4

Connexion des enceintes à l'ampli-tuner

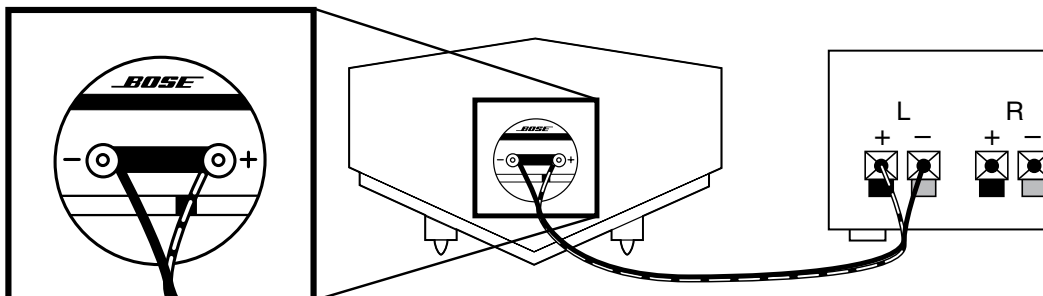

Connexion de l'égaliseur

Utilisation Stéréo/non home theater (connexions TAPE MONITOR)

L'égaliseur actif Bose® 901® se branche directement à votre ampli-tuner au moyen de la prise magnétophone. Si votre ampli-tuner est muni de plusieurs prises magnétophone, utilisez la deuxième (TAPE 2). Pour connecter un magnétophone, utilisez la série supplémentaire d'entrées et de sorties situées à l'arrière de l'égaliseur actif 901 et marquées TAPE RECORDER CONNECTIONS.

Le commutateur TAPE MONITOR situé à l'avant de l'ampli-tuner vous permet d'enclencher ou non l'égaliseur dans le circuit du signal. Ceci est important lorsque vous souhaitez utiliser sans égalisation des enceintes conventionnelles ou un casque relié à votre ampli-tuner. Voir *Utilisation d'autres équipements* à la page 13.



Note : Si la connexion est faite à un récepteur Home Cinema, celui-ci doit être muni d'une connexion PRE AMP OUT/MAIN AMP IN. Cette connexion est parfois appelée ADAPTER ou SIGNAL PROCESSOR.

1. Déconnectez tout magnétophone ou processeur de signaux qui serait branché à la prise magnétophone (TAPE MONITOR).
2. Utilisez les câbles doubles (avec deux connecteurs à chaque extrémité) qui sont fournis avec l'égaliseur. Servez-vous du rouge pour les connexions du canal de droite (R) et de l'autre couleur pour les connexions du canal de gauche (L).

3. Connectez l'extrémité d'un câble aux prises jacks AMPLIFIER INPUT de l'égaliseur actif 901®.
 - a. Insérez fermement le premier connecteur dans la prise INPUT marquée d'un R.
 - b. Insérez le second connecteur dans la prise INPUT marquée d'un L.
4. Connectez l'autre extrémité du câble aux prises jacks OUT ou RECORD de l'ampli-tuner. Ces prises peuvent être marquées TO INPUT, FROM INPUT ou REC.
 - a. Insérez le premier connecteur dans la prise OUT ou RECORD marquée d'un R.
 - b. Insérez le second connecteur dans la prise OUT ou RECORD marquée d'un L.
5. Connectez le deuxième câble entre les prises AMPLIFIER OUTPUT de l'égaliseur actif 901 et les prises IN ou TAPE de l'ampli-tuner. Ces prises peuvent être marquées PLAY, TO OUTPUT, FROM OUTPUT ou MONITOR.
6. Branchez le cordon d'alimentation de l'égaliseur actif 901 dans l'une des prises commutées de l'ampli-tuner de sorte qu'il s'allume en même temps que celui-ci.

Figure 5

Connexions aux prises magnéto-
phone (TAPE MONITOR)

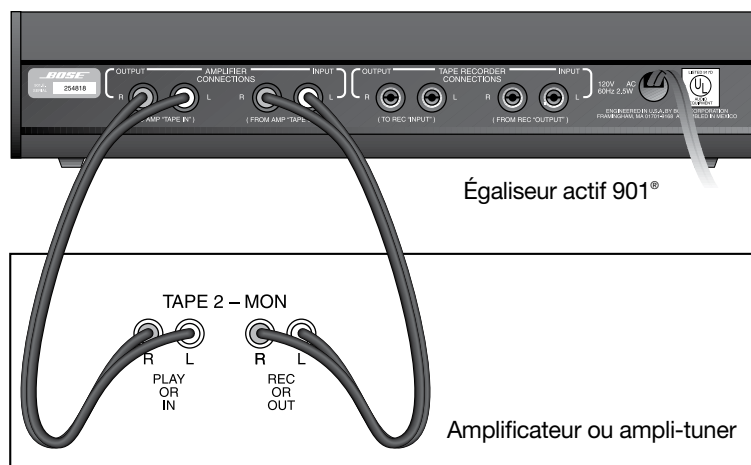

Français

**Utilisation home theater
(connexions PRE AMP OUT/MAIN AMP IN)**

Suivez ces instructions :

- pour utilisation stéréo, uniquement si votre ampli-tuner n'est pas muni d'une connexion TAPE MONITOR
- si vous utilisez un récepteur ambiophonique muni d'une section PRE AMP OUT/MAIN AMP IN. Les prises jacks peuvent être marquées ADAPTER ou SIGNAL PROCESSOR.

🎵 **Note :** Si votre récepteur est dépourvu d'une section PRE AMP OUT/MAIN AMP IN, vous ne pourrez pas utiliser les enceintes 901 dans votre système Home Cinema.

1. Les prises jacks PRE AMP OUT/MAIN AMP IN de votre récepteur sont habituellement reliées par de petites barrettes appelées cavaliers. Retirez ces barrettes. Voir Figure 6.

Figure 6

Retrait des cavaliers



2. Servez-vous des câbles doubles (avec deux connecteurs à chaque extrémité) qui sont fournis avec l'égaliseur. Employez une couleur pour les connexions du canal droit (R) et l'autre couleur pour les connexions du canal gauche (L).
3. Connectez l'entrée (INPUT) de l'égaliseur actif Bose® 901® aux prises jacks PRE AMP OUT du récepteur ou de l'amplificateur. Reliez le canal droit au canal droit et le gauche au gauche.
4. Connectez la sortie (OUTPUT) de l'égaliseur actif 901 aux prises jacks MAIN AMP IN de l'amplificateur ou du récepteur. Reliez le canal droit au canal droit et le gauche au gauche.
5. Branchez le cordon d'alimentation de l'égaliseur actif 901 dans l'une des prises commutées du récepteur de sorte qu'il s'allume en même temps que celui-ci.

🎵 **Note :** Cette méthode de connexion ne permet pas de brancher directement un magnétophone dans l'égaliseur actif. Branchez-le plutôt dans le récepteur.

Vérifiez si les enceintes 901 sont bien connectées aux prises jacks MAIN ou FRONT du récepteur. Les signaux de l'égaliseur actif 901 n'atteindront ainsi que les enceintes 901 – canaux avant de votre système Home Cinema. Ils ne pourront atteindre aucune des autres enceintes utilisées pour les canaux arrière et du centre.

Appelez Bose Corporation pour savoir comment connecter des enceintes supplémentaires ou d'autres processeurs de signaux. Vous trouverez les numéros à l'avant-dernière page de cette notice.

Figure 7

Connexion d'un récepteur de Home Cinema

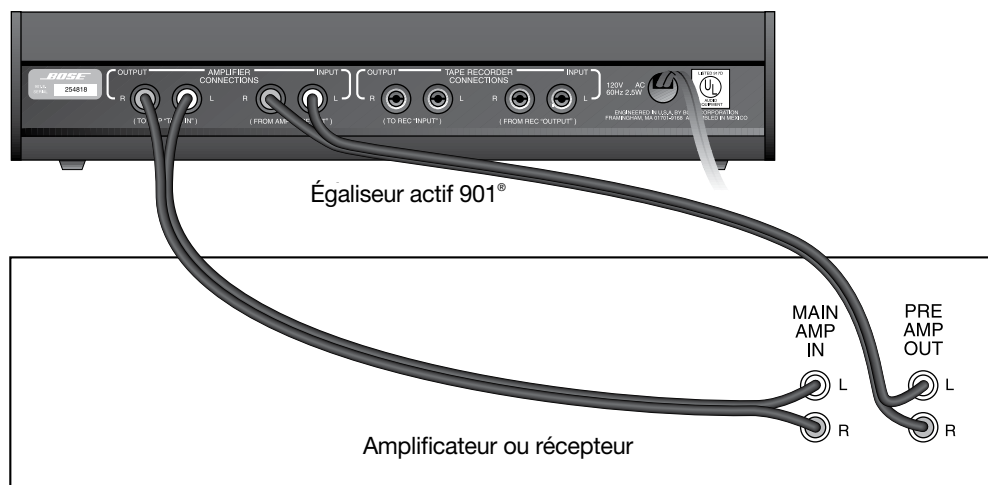

Vérification des enceintes et de l'égaliseur

Choisissez la méthode de vérification adaptée à votre chaîne :

Vérification d'une connexion magnétophone (TAPE MONITOR)

1. Coupez ou débranchez tout casque ou enceinte qui ne soit pas du modèle 901.
2. Sur l'égaliseur actif 901®, placez le bouton MONITOR sur IN en position TAPE et placez le bouton BASS sur OUT à la position 1.
3. Centrez les curseurs des basses moyennes MID-BASS et des aigus moyens MID-TREBLE.
4. Placez le bouton TAPE ou TAPE MONITOR de votre amplificateur ou ampli-tuner en position OUT ou NORMAL, de sorte qu'il soit hors circuit.
5. Faites jouer un morceau de musique sur votre chaîne. Vous devriez entendre les deux enceintes. Ne vous préoccupez pas de la qualité sonore pour le moment, puisque l'égaliseur n'est pas encore engagé. Si l'une des enceintes ne joue pas, vérifiez les connexions de l'ampli-tuner et de l'enceinte.
6. Déplacez la commande de BALANCE complètement à gauche, puis à droite. Vous vérifiez ainsi si les canaux sont correctement orientés. Si les canaux sont inversés, vérifiez les connexions.

Vous avez vérifié vos enceintes et leur câblage. La marche à suivre ci-dessous permet cette fois de vérifier l'égaliseur et son câblage.

1. Tandis que les enceintes jouent, appuyez sur le bouton TAPE ou TAPE MONITOR pour qu'il soit en position PLAY ou MONITOR. Le son devrait s'interrompre. Dans le cas contraire, vérifiez le câblage de votre égaliseur. Assurez-vous que le bouton MONITOR de l'égaliseur actif 901 est bien réglé sur la position 2 (TAPE).
2. Placez le bouton MONITOR de l'égaliseur actif 901 sur SOURCE, à la position 1. Le son devrait revenir mais, cette fois, avec toute sa richesse. Votre chaîne est alors prête à fonctionner. Si le son ne revient pas, alors que le témoin d'alimentation de l'égaliseur est allumé, l'égaliseur est probablement mal connecté. Vérifiez les connexions de l'égaliseur.

Vérification d'une connexion PRE AMP OUT/MAIN AMP IN

Si vous avez branché l'égaliseur actif 901 à la connexion PRE AMP OUT/MAIN AMP IN, suivez les instructions ci-dessous pour vérifier les enceintes, l'égaliseur et leur câblage avant de brancher d'autres appareils à votre chaîne.

1. Coupez ou débranchez tout casque ou enceinte qui ne soit pas du modèle 901. Si votre chaîne est munie d'un sélecteur d'enceintes, réglez-le de sorte que seules les enceintes 901 soient reliées à l'amplificateur.
2. Sur l'égaliseur actif 901, placez le bouton MONITOR en position OUT sur SOURCE, et le bouton BASS sur OUT à la position 1.
3. Centrez les curseurs des basses moyennes MID-BASS et des aigus moyens MID-TREBLE.
4. Faites jouer un morceau de musique sur votre chaîne. Vous devriez entendre les deux enceintes. Si l'une des enceintes ne joue pas, assurez-vous que le témoin d'alimentation de l'égaliseur est allumé, puis vérifiez les connexions du récepteur et de l'enceinte.

5. Déplacez la commande de BALANCE complètement à gauche, puis à droite. Vous vérifiez ainsi si les canaux sont correctement orientés. Si les canaux sont inversés, vérifiez les connexions.
6. Éteignez le récepteur et débranchez momentanément le cordon d'alimentation de l'égaliseur actif 901®.
7. Rallumez votre récepteur. Vous ne devriez entendre aucun son sur votre chaîne. Dans le cas contraire, l'égaliseur est probablement mal connecté. Vérifiez les connexions de l'égaliseur.
8. Éteignez le récepteur avant de rétablir l'alimentation de l'égaliseur actif 901. Rebranchez l'égaliseur dans la prise de courant. Votre chaîne est maintenant prête à fonctionner.

Utilisation d'autres équipements

Vous pouvez utiliser les prises jacks TAPE CONNECTION de l'égaliseur actif Bose® 901 pour brancher un magnétophone, la prise audio d'un magnétoscope, un processeur de signaux ou d'autres appareils. Vous devrez procéder ainsi si votre ampli-tuner ne comporte qu'une seule prise magnétophone et que l'égaliseur y est déjà branché. Si vous avez connecté l'égaliseur à la prise TAPE 2 de votre ampli-tuner, vous pouvez vous servir de la prise TAPE 1 pour ces appareils.

Avant toute connexion, éteignez l'ampli-tuner et les autres appareils. Assurez-vous que le témoin d'alimentation de l'égaliseur actif est bien éteint.

Ajout d'un magnétophone ou magnétoscope :

1. Utilisez des câbles munis de connecteurs RCA à chaque extrémité. Assignez une couleur (habituellement le rouge) aux connexions du canal droit (R) et l'autre couleur à celles du canal gauche (L).
2. Connectez la sortie TAPE RECORDER OUTPUT de l'égaliseur à la prise LINE IN/REC du magnétophone. Branchez le canal droit au canal droit et le gauche au gauche.
3. Connectez l'entrée TAPE RECORDER INPUT de l'égaliseur à la prise LINE OUT/PLAY du magnétophone. Branchez le canal droit au canal droit et le gauche au gauche.



Note : Pour utiliser un processeur de signaux distinct ou ajouter un égaliseur graphique, appelez Bose pour obtenir de plus amples informations. Reportez-vous à l'avant-dernière page de cette notice.

Figure 8

Connexion d'un magnétophone à l'égaliseur actif 901

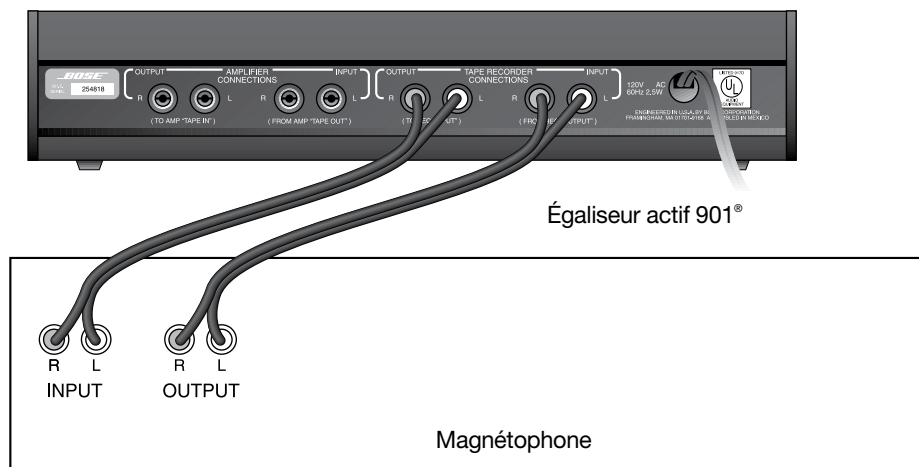

Écoute des enceintes

Utilisez toujours l'égaliseur actif 901[®] lorsque vous faites jouer vos enceintes 901. Les réglages de l'égaliseur dépendent de la façon dont celui-ci est connecté à votre ampli-tuner.

Connexion à la prise **TAPE MONITOR**

Placez le bouton TAPE MONITOR à la position IN ou MONITOR afin d'enclencher l'égaliseur dans votre chaîne. Vérifiez régulièrement si le bouton TAPE MONITOR est bien engagé. Sur certains amplis-tuners, ce bouton est parfois marqué RECORD SELECT ou RECORD OUT.

Pour faire jouer un magnétophone branché à l'égaliseur, placez le bouton MONITOR de l'égaliseur sur IN (TAPE, position 2).

Remettez le bouton MONITOR sur OUT (SOURCE, position 1) pour écouter d'autres appareils que le magnétophone (lecteur de CD, radio, etc.).



ATTENTION : N'utilisez pas l'égaliseur actif avec des enceintes ou un casque conventionnels ne nécessitant pas d'égalisation. Vous obtiendriez un son anormal tout en risquant d'abîmer les enceintes qui ne sont pas du modèle 901. Avant de faire jouer toute enceinte autre que du modèle 901, assurez-vous que le bouton TAPE MONITOR de votre ampli-tuner est réglé sur ARRÊT (OUT ou NORMAL).

Vous pouvez écouter un magnétophone avec des enceintes conventionnelles ne nécessitant pas d'égalisation même si votre ampli-tuner ne dispose que d'une seule prise magnétophone. Voici la marche à suivre :

1. Connectez les sorties du magnétophone aux prises d'entrée AUX de votre ampli-tuner.
2. Laissez les entrées du magnétophone connectées aux prises TAPE OUTPUT de l'égaliseur actif 901.
3. Réglez le bouton TAPE MONITOR de votre ampli-tuner sur ARRÊT (OUT ou NORMAL). Vous aurez ainsi la possibilité d'enregistrer des disques ou la radio. Vous pourrez également faire jouer n'importe quelle source de programme (y compris sur audio-cassette) avec ou sans l'égaliseur 901.



Note : Cette configuration ne fonctionne qu'avec un magnétophone. Ne l'utilisez avec aucun autre type de processeur de signaux.

Connexion à la prise **PRE AMP OUT/MAIN AMP IN**

1. Vous devez laisser le bouton MONITOR de l'égaliseur actif 901 sur OUT (SOURCE, position 1) en permanence.
2. Ne branchez pas de magnétophone à l'égaliseur actif 901 lorsque celui-ci est connecté à cette prise de l'amplificateur. Connectez le magnétophone aux entrées TAPE MONITOR ou AUX du récepteur ou de l'amplificateur.
3. L'amplificateur de puissance reçoit toujours le signal de l'égaliseur actif 901. Ce signal peut abîmer les enceintes et casques conventionnels. Il ne faut donc pas connecter des enceintes ou casques conventionnels à moins d'avoir déconnecté l'égaliseur actif 901.

Ne branchez pas de magnétophone ou de processeur de signaux à l'égaliseur actif 901 lorsque celui-ci est connecté entre le préamplificateur et l'amplificateur principal.

Réglage du son

Régalez le son de votre chaîne avec les curseurs des aigus moyens MID-TREBLE et des basses moyennes MID-BASS ainsi que la commande des BASSES sur l'égaliseur actif 901[®]. Ne vous servez des commandes de tonalité de votre ampli-tuner qu'après avoir réglé les curseurs MID-TREBLE et MID-BASS comme indiqué ci-dessous.

Réglage des curseurs MID-TREBLE et MID-BASS

Ces commandes vous permettent d'effectuer des réglages afin de compenser les effets de la disposition des enceintes, de l'acoustique de la pièce et de la qualité du programme.

1. Choisissez un morceau de musique que vous connaissez bien.
2. Régalez les commandes de tonalité de votre ampli-tuner au centre (position neutre).
Si celui-ci est muni d'une commande de compensation du volume (LOUD ou LOUDNESS), placez-la sur OFF ou OUT.
3. Régalez le curseur MID-TREBLE de l'égaliseur au centre.
4. Faites jouer le morceau de musique choisie dans les enceintes 901 à un volume normal. Déplacez à plusieurs reprises le curseur MID-BASS de gauche à droite et écoutez l'effet produit. Vous devriez entendre un changement sensible de richesse sonore. Dans le cas contraire, l'égaliseur actif n'est peut-être pas enclenché. Consultez *Écoute des enceintes* à la page 14.
5. Une fois familiarisé avec les effets du curseur MID-BASS, poussez-le complètement à gauche. Faites rejouer le morceau de musique en poussant graduellement le curseur vers la droite jusqu'à ce que le son soit riche et plein, sans lourdeur excessive.
6. Faites encore rejouer le morceau de musique en déplaçant cette fois le curseur MID-TREBLE pour écouter l'effet produit. Vous devriez noter un net changement de tonalité.
7. Placez le curseur MID-TREBLE complètement à gauche et faites jouer de nouveau le morceau de musique. Poussez graduellement le curseur vers la droite jusqu'à ce que le son soit à la fois clair et précis, sans pour autant être strident.

Utilisation de la commande des BASSES

La commande des BASSES procure un mode d'égalisation auxiliaire des basses. Ce commutateur ne sert ni à enrichir les basses ni à augmenter leur sortie vers les enceintes.

Placez la commande des BASSES sur IN (position 2) pour engager le mode d'égalisation auxiliaire, lequel modifie la façon dont les enceintes traitent les signaux de basse fréquence. Par exemple, vous préférerez peut-être écouter de la musique d'orgues en engageant l'égalisation auxiliaire. Cette commande peut également servir à éliminer la réaction acoustique ou le ronflement d'un tourne-disque.

Compatibilité de l'égaliseur

L'égaliseur actif Bose® 901® Series VI est conçu pour être utilisé spécifiquement avec les enceintes Bose 901 Series VI. Il peut également servir pour les enceintes 901 Series V.



AVERTISSEMENT : Les enceintes Bose Series I, II, III ou IV exigent une égalisation nettement différente. N'utilisez pas l'égaliseur actif 901 Series VI avec les enceintes Series I – IV. Pour de plus amples informations sur l'égaliseur actif, veuillez contacter le service client de Bose.

Connexion d'enceintes supplémentaires

Le type d'enceintes et leur mode d'utilisation déterminent le nombre d'amplificateurs et d'égaliseurs actifs 901 dont vous avez besoin.

Pour alimenter simultanément d'autres enceintes qui ne sont pas du modèle 901, vous devez ajouter un deuxième amplificateur. L'utilisation d'autres enceintes simultanément aux enceintes 901 exige que le signal de l'égaliseur actif 901 soit isolé, afin d'agir uniquement sur les enceintes 901.

Enceintes 901 supplémentaires

Vous n'avez besoin que d'un seul égaliseur actif 901 Series VI pour utiliser une seconde paire d'enceintes 901 Series VI branchées à un seul amplificateur ou ampli-tuner. Connectez la nouvelle paire d'enceintes aux prises de sorties supplémentaires de l'amplificateur ou de l'ampli-tuner.

Si votre ampli-tuner ne comporte qu'un seul jeu de sorties, assurez-vous qu'il peut alimenter sans risque une charge de 4 ohms avant de connecter en parallèle une paire supplémentaire d'enceintes 901 (les deux jeux d'enceintes étant branchés à l'amplificateur de puissance). Dans le cas contraire, connectez les enceintes en série (un fil de chaque enceinte étant connecté à l'amplificateur et l'autre réunissant les deux enceintes). Branchez les enceintes reliées en série aux sorties 16 ohms.

Pour utiliser d'autres enceintes 901 dans une chaîne à quatre canaux ou à circuit temporisé, il faut un égaliseur actif 901 distinct pour chaque paire d'enceintes.

Enceintes conventionnelles supplémentaires

Vous avez besoin d'un amplificateur de puissance distinct pour alimenter simultanément des enceintes conventionnelles aux enceintes 901. Connectez l'égaliseur actif 901 à l'amplificateur qui alimente les enceintes 901.



ATTENTION : Assurez-vous que les enceintes conventionnelles ne reçoivent aucun signal de l'égaliseur actif 901.

Pour de plus amples informations sur la façon de connecter des enceintes supplémentaires ou un processeur de signaux, appelez Bose Corporation. Vous trouverez les numéros à l'avant-dernière page de cette notice.

Nettoyage des enceintes

Si vos enceintes 901[®] ont un fini peint, nettoyez-les avec un linge doux légèrement humide. Si nécessaire, utilisez un détergent ordinaire comme du produit à vaisselle. Si vos enceintes ont un fini en bois, nettoyez-les avec un produit encaustique pour meubles. Si nécessaire, vous pouvez passer la grille des enceintes à l'aspirateur, en procédant avec précaution.

N'utilisez aucun vaporisateur à proximité de votre système. N'employez aucun solvant, produit chimique ou solution nettoyante contenant de l'alcool, de l'ammoniac ou des abrasifs. Ne laissez pénétrer aucun liquide dans les ouvertures.

Dépannage

Si vous avez un problème avec vos enceintes 901 Series VI ou votre égaliseur actif 901, éteignez l'amplificateur ou l'ampli-tuner avant de faire quoi que soit. Vérifiez ensuite toutes les connexions entre les enceintes, l'ampli-tuner et l'égaliseur actif. Corrigez tout problème de câblage avant de vous reporter aux instructions ci-dessous. Les anomalies sont plus susceptibles de provenir des appareils plutôt que des enceintes. C'est pourquoi il peut être utile de consulter la notice de votre ampli-tuner et des autres composants.

Problème	Solution
L'une des enceintes est muette ou a un son anormal	<ul style="list-style-type: none"> N'inversez pas les fils, ce qui risque d'abîmer l'enceinte. Éteignez l'amplificateur et déconnectez l'enceinte défectueuse derrière l'amplificateur. Rebranchez-la à l'autre canal. Si l'enceinte se met à fonctionner normalement, le problème ne réside ni dans l'enceinte ni dans son câblage.
Aucune enceinte ne fonctionne	<ul style="list-style-type: none"> Connectez les enceintes à un autre amplificateur ou ampli-tuner qui fonctionne correctement. Si les enceintes se mettent à fonctionner, elles sont donc hors de cause. Leur tonalité sera toutefois anormale si vous n'utilisez pas l'égaliseur actif 901 avec le second amplificateur.
Les hautes et les basses fréquences semblent faibles	<ul style="list-style-type: none"> Assurez-vous que l'égaliseur actif 901 est bien en circuit. Reportez-vous à la section « Écoute des enceintes » à la page 14 de la notice.
Présence de distorsion lorsque le volume est élevé	<ul style="list-style-type: none"> Diminuez le volume. Si la distorsion disparaît, votre amplificateur ou ampli-tuner n'est probablement pas assez puissant.
Le problème semble provenir de l'égaliseur actif 901	<ul style="list-style-type: none"> Débranchez l'égaliseur afin de vérifier si votre chaîne fonctionne correctement sans lui. (Les enceintes ne produiront pas de basses ni d'aigus.) Vérifiez toutes les connexions et assurez-vous qu'aucun câble n'est défectueux.
La difficulté persiste avec les enceintes ou l'égaliseur	<ul style="list-style-type: none"> Adressez-vous à votre revendeur Bose[®] agréé pour faire vérifier et réparer votre système chez un réparateur autorisé ou directement à l'usine Bose. Bose Corporation mettra tout en œuvre pour résoudre votre problème, dans les limites de votre garantie.

Informations techniques

Enceintes Bose® 901® Series VI Direct/Reflecting®

Particularités des haut-parleurs

Neuf (9) haut-parleurs de 11,4 cm à bobinage hélicoïdal à large bande par enceinte

Dispersion d'énergie

89 % par réflexion
11 % par propagation directe

Enceinte

Enceinte à 14 éléments Acoustic Matrix™ et à trois colonnes d'air réactives

Impédance nominale

8 (ohms)

Compatibilité avec les amplificateurs

Compatible avec les amplificateurs/amplis-tuners de 10 - 450 watts RMS.
Puissance de 250 watts IEC

Fusibles recommandés

Fusible rapide de 3 A connecté en série BUSS AGC-3, Littelfuse 312-003 ou l'équivalent

Coffret

Placage de bois franc fini noyer, poli à l'huile
Placage de vinyle noir

Dimensions

53,3 x 32,0 x 33,0 cm

Poids

35 lb. (16 kg) per enclosure

Câbles recommandés

Section	Longueur
0,75 mm ²	9 m maximum
1,5 mm ²	14 m maximum
2,0 mm ²	21 m maximum

Égaliseur actif 901 Series VI

Impédance d'entrée

47 k ohms (47 k)

Impédance de sortie

1 k ohm

Plage dynamique utilisable

106 dB @ 35 Hz

Bruit (pondéré A)

Supérieur à 90 dB à moins de 1 volt

Distorsion

Inférieure à 0,09 % THD à 1 kHz, entrée 1 V

Commandes de compensation

Basses moyennes, ±6 dB @ 225 Hz
Aigus moyens, ±6 dB @ 3 kHz

Commutateur de basse

- 6 dB @ 35 Hz

Alimentation requise

120 V ~ 50/60 Hz, 3,5 W
220-240 V ~ 50/60 Hz 3,5 W
100 V ~ 50/60 Hz 3,5 W

Boîtier

Fini noir en aluminium anodisé

Dimensions

33,0 x 7,0 x 12,7 cm

Poids

1,5 kg

Accessoires

Pour de plus amples informations sur les socles PS-6, adressez-vous à votre revendeur Bose agréé ou prenez directement contact avec Bose aux numéros figurant à l'avant-dernière page.

USA

Bose Corporation, The Mountain
Framingham, MA 01701-9168
1-800-367-4008
Phone hours - ET (eastern time):
Weekdays 8:30 a.m. to 8 p.m.
Saturdays 9 a.m. to 3 p.m.

Canada

Bose Ltd., 1-35 East Beaver Creek Road
Richmond Hill, Ontario L4B 1B3
1-800-465-2673
Phone hours - ET (eastern time):
Weekdays 9 a.m. to 5 p.m.

European Office

Bose Products B.V., Nijverheidstraat 8
1135 GE Edam, Nederland
TEL 0299-390111 FAX 0299-390114

Australia

Bose Pty Limited, 1 Sorrell Street
Parramatta NSW, 2150
TEL 02 9204-6111 FAX 02 9204-6122

Belgique/België

Bose N.V., Limesweg 2, B-3700 Tongeren
TEL 012-390800 FAX 012-390840

Danmark

Bose A/S, Industrivej 7, 2605 Brøndby
TEL 4343-7777 FAX 4343-7818

Deutschland

Bose GmbH, Max-Planck-Straße 36d
D-61381 Friedrichsdorf
TEL 06172-71040 FAX 06172-710419

France

Bose S.A., 6, rue Saint Vincent
78100 Saint Germain en Laye
TEL 01-30616363 FAX 01-30614105

India

Bose Corporation India Private Limited
W-16, Greater Kailash-II
New Delhi 110 048
TEL (011) 648 4462 FAX (011) 648 4463

Ireland

Bose Corporation
Carrickmacross, Co Monaghan
TEL (042) 9661988 FAX (042) 9661998

Italia

Bose S.p.A., Via della Magliana 876
00148 Roma
www.bose.it
TEL 06-65670802 FAX 06-65680167

Japan

Bose K.K., Shibuya YT Building
28-3 Maruyama-cho
Shibuya-ku, Tokyo 150
TEL 3-5489-0955 FAX 3-5489-0592

Nederland

Bose B.V., Nijverheidstraat 8
1135 GE Edam
TEL 0299-390111 FAX 0299-390109

Norge

Bose A/S, Solheimsgate 11
N-2001, Lillestrøm
TEL 63-817380 FAX 63-810819

Österreich

Bose Ges.m.b.H., Vienna Business Park Wienerberg-
strasse 7 (10.OG)
A-1100 Vienna
TEL 01-60404340 FAX 01-604043423

Schweiz

Bose AG, Rünenbergerstrasse 13
4460-Gelterkinden
TEL 061-9815544 FAX 061-9815502

Sverige

Bose A/S, Johannefredsgatan 4
S-43153 Mölndal
TEL 31-878850 FAX 31-274891

United Kingdom

Bose Limited
1 Ambley Green
Gillingham Business Park
Gillingham, Kent ME8 ONJ
TEL 0870-741-4500 FAX 0870-741-4545

From other locations

Bose Customer Service, 1 New York Ave.
Framingham, MA 01701-9168 USA
TEL (508) 766-1900 FAX (508) 766-1919

World Wide Web

www.Bose.com



BOSE[®]
Better sound through research.™

©2007 Bose Corporation, The Mountain,
Framingham, MA 01701-9168 USA
195438 AM Rev.04