

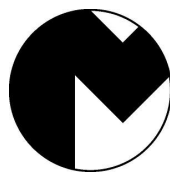

Ref. 080093 / 080095

MULHACEN

ES ... RECORTADORA DE MODELOS CON FRENO.....	5
EN ... MODEL TRIMMER WITH BRAKE.....	8
FR ... TAILLE-PLATRE AVEC SYSTEME DE FREIN	11
DE ... MODELL TRIMMER MIT BREMSE.....	14



MESTRA®

TALLERES MESTRAITUA S.L.

Txori-Erri Etorbidea, 60
Tel. +34 944530388 - Fax +34 944711725
mestra@mestra.es - www.mestra.es
48150 SONDIKA - BILBAO - ESPAÑA

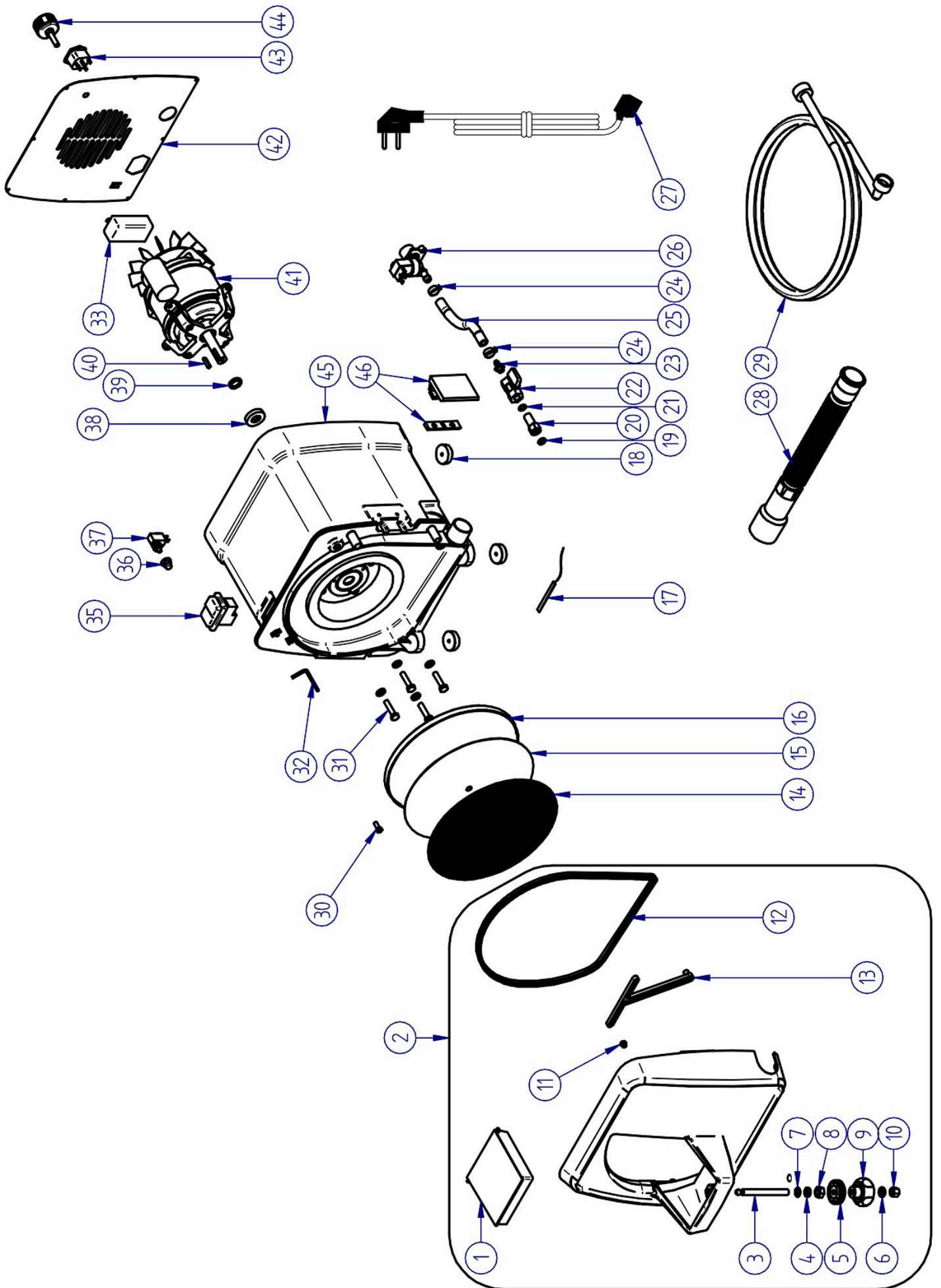

Nº	Ref.	Descripción	Description
1	080093-35	Mesa basculante	Tilting table
2	080093-73	Tapa delantera (completa)	Front cover (complete)
3	080093-36	Espárrago mesa elevación	Elevation table stud
4	080093-23	Casquillo plástico espárrago	Stud plastic bushing
5	080093-02	Tuerca regulación altura	Height regulation nut
6	080093-58	Arandela bloqueo	Lock washer
7	080093-24	Junta goma mesa	Table rubber gasket
8	080093-41	Tuerca de plástico	Plastic nut
9	080093-06	Pomo mesa elevación	Elevation table knob
10	080093-17	Tuerca pomo elevación	Elevation knob nut
11	000110	Goma tope microinterruptor	Microswitch top rubber
12	080093-10	Perfil goma cierre puerta	Cover rubber strip
13	080093-37	Aspersor	Sprinkler
14	080093-04	Disco de lija grano 80 grueso (5 U.)	Sandpaper disc grain 80 gross (5 U.)
	080093-05	Disco de lija grano 120 fino (5 U.)	Sandpaper disc grain 120 fine (5 U.)
	080093-55	Disco de diamante (1 U.)	Diamond disc (1 U.)
15	080093-03	Disco velcro adhesivo	Adhesive velcro disc
16	080093-39	Plato aluminio para Velcro	Aluminium plate for Velcro
17	080093-11	Tira de LED	LED strip
18	080080-26	Pata	Leg
19	080093-20	Junta tórica aspersor 8,5x14,5	Sprinkler o-ring 8,5x14,5
20	080093-18	Tornillo aspersor	Sprinkler bolt
21	080093-19	Junta tórica tornillo aspersor 10x14	Sprinkler bolt o-ring 10x14
22	080093-13	Grifo caudal agua	Water flow valve
23	080093-14	Espiga para grifo	Dowel for water valve
24	000304	Abrazadera	Clamp
25	080093-42	Tubo reforzado	Reinforced pipe
26	080080-23	Electroválvula 230 V	Electrovalve 230 V
	080080-23B	Electroválvula 115 V	Electrovalve 115 V
27	000250	Cable 230 V	Cable 230 V
	000252	Cable 115 V	Cable 115 V
28	080087-07	Manguera desagüe	Drain hose
29	080080-01	Manguera entrada agua	Water hose
30	030120-03	Tornillo sujeción plato	Plate holding bolt
31	080093-48	Tornillo sujeción motor	Motor holding bolt
32	080093-52	Llave Allen	Allen wrench
33	080093-53	Fuente de alimentación 12 V	Power supply 12 V
35	080080-40	Interruptor de seguridad 230 V	Safe switch 230 V
	080080-40B	Interruptor de seguridad 115 V	Safe switch 115 V
36	080093-22	Capuchón microinterruptor	Microswitch hat
37	080093-16	Microinterruptor final de carrera	End stroke microswitch
38	080093-09	Retén eje motor	Motor shaft seal
39	080093-46	V-ring	V-ring
40	080093-25	Chaveta	Feather key
41	080093-01	Motor 230 V	Motor 230 V
	080093-01B	Motor 115 V	Motor 115 V
42	080093-71	Tapa trasera	Back lid
43	080502-12	Base de conexión	Connection base
44	080093-43	Extractor del plato	Plate extractor
45	080093-33	Carcasa trasera	Rear housing
46	080093-21	Pestillo	Latch

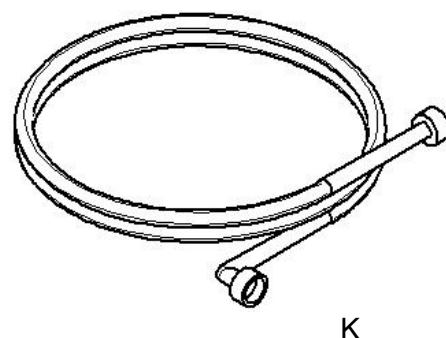

¡ATENCIÓN!

CAUTION!

ATTENTION !

ACHTUNG!

Los discos de diamante son muy sensibles al calor: No recorte ni rectifique nunca revestimientos ni piezas metálicas.

Diamond discs are very heat-sensitive: Do not trim or rectify metal pieces or coatings.

Les disques diamantés sont très sensibles à la chaleur. Ne pas utiliser pour la taille des revêtements ou des pièces métalliques.

Beim Gebrauch entwickeln Diamantscheiben Hitze: Diese Scheibe ist für das Beschleifen von Einbettmasse und Metall nicht geeignet.

- A Disco abrasivo / **Abrasive disc** / *Disque abrasif* / Schleifscheibe
- B Mesa de apoyo basculante / **Adjustable table** / *Table de travail basculante* / Schwenkbarer Auflagetisch
- C Tuerca de fijación altura / **Locknut to fix the table** / *Ecrou de fixation de la hauteur* / Feststellmutter für Höhenfixierung
- D Pomo elevación de la mesa / **Knob to adjust the table height** / *Pommeau d'élévation de la table* / Knauf zum Schwenken des Tisches
- E Indicador de funcionamiento / **Operation light** / *Témoin lumineux de fonctionnement* / Betriebsleuchte
- F Cierre de la tapa / **Cover lock** / *Système de fermeture de la façade* / Verschluss Abdeckung
- G Mando de grifo / **Tap knob** / *Bouton de réglage du débit de l'eau* / Wasserregulierung
- H Salida de agua / **Water outlet** / *Evacuation de l'eau* / Wasserabfluss
- I Aspersor / **Sprinkler** / *Asperseur* / Sprühvorrichtung
- J Tubo de desagüe / **Drainpipe** / *Tube d'évacuation de l'eau* / Rohr für Wasserabfluss
- K Manguera de entrada de agua / **Water inlet hose** / *Tube raccord pour l'arrivée de l'eau* / Schlauch für Wasserzufluss



La Ref. 080093 / 080095 es una recortadora de modelos de sencillo manejo especialmente diseñada para su empleo dentro del sector de la prótesis dental.

Su potente motor de 3000 rpm cuenta con un freno que detiene el giro cuando se desconecta el interruptor.

Sus dimensiones le proporcionan una excelente estabilidad durante el funcionamiento. Cuenta con una ventana de 122 mm (de las más amplias del mercado).

Su diseño permite colocar sobre la máquina una bandeja portatrabajos grande de Mestra (Ref. 100062) para mantener ordenados los modelos y liberar la mesa de trabajo.



La Ref. 080095 lleva disco de diamante.

La Ref. 080093 lleva montado un disco de abrasivo de grano 80.

Con la Ref. 080093, además recibirá dos discos más de muestra, uno de 80 y otro de 120.

Reposiciones:

Disco grano 80 (grueso)	Ref. 080093-04 (5 u.)
Disco grano 120 (fino)	Ref. 080093-05 (5 u.)
Disco diamante	Ref. 080093-55 (1 u.)

También se suministran los siguientes elementos:

- Una manguera de entrada de agua.
- Un tubo extensible de desagüe.
- Una llave Allen para desmontar el plato.
- Un tornillo para desmontar el plato.

NOTA: Lea con atención este manual. Contiene importante información sobre seguridad en la instalación, uso y mantenimiento. Si el equipo se utiliza de una manera no indicada por el fabricante, la seguridad proporcionada por el equipo puede verse comprometida.

SIGNIFICADO DE LOS SÍMBOLOS UTILIZADOS SOBRE LA MÁQUINA



Peligro. Existe peligro de lesiones.



Leer completamente estas instrucciones antes de poner el aparato en funcionamiento.



Riesgo de choque eléctrico.



Utilice gafas de seguridad.



Utilice guantes de seguridad.



Utilice mascarilla.

INSTALACIÓN

Condiciones ambientales:

- Usar únicamente en espacios interiores.
- Tª ambiente: 5-40 °C [41-104 °F]
- Humedad relativa máxima: 0-95 %
- Grado de protección: IP20

1. Desembale cuidadosamente la recortadora de modelos. Compruebe que no ha sufrido ningún deterioro durante el transporte.
2. Sitúe el aparato en una superficie plana y firme alejada de cualquier foco de calor o vibraciones. El punto de emplazamiento debe contar en sus proximidades con una toma de agua de boca roscada, y una toma de desagüe.
3. Conecte el extremo acodado de la manguera flexible en el racor situado en la parte posterior del aparato. El otro extremo deberá conectarlo a la toma de agua. Para ello, rosque la tuerca loca del extremo del tubo flexible en la boca del grifo.
4. Monte el tubo de desagüe en la boquilla (H) situada en la parte frontal inferior derecha de la recortadora de modelos. El otro extremo del tubo deberá conectarlo a un desagüe. El tubo de desagüe debe tener cierta caída, para evitar los estancamientos en la salida del agua, mejorando el drenaje.
5. Para conseguir un óptimo rendimiento del aparato, Talleres Mestraitúa, S.L. recomienda el empleo de la decantadora de escayola Ref. 080085.
6. El aparato dispone de cuatro tacos de goma. En el diseño de la recortadora se ha cuidado especialmente

conferirle del suficiente peso y robustez para impedir movimientos durante su manejo, por lo que no es necesario el empleo de elementos de fijación adicionales.

7. Conecte el aparato a una toma de corriente de adecuada dotada de toma de tierra.
8. Compruebe que el sistema de limpieza de disco funciona correctamente. Para ello, accione el interruptor general situado en la parte superior del aparato. La recortadora se pondrá en marcha y se abrirá la electroválvula que controla el flujo de entrada de agua.
9. Abra luego el grifo de la toma general de agua y posteriormente actúe sobre el mando de grifo de la recortadora (G), hasta conseguir un caudal idóneo. Después de unos minutos de funcionamiento, compruebe que no hay ninguna fuga en las conexiones de los tubos.

MANEJO DEL APARATO

1. En función de las características del trabajo, regule la superficie basculante de apoyo (B) mediante el pomo (E). Una vez seleccionada la posición de trabajo adecuada, gire la contratuerca de fijación (C) de manera que haga tope arriba y la superficie de apoyo quede firme.
2. Si desea recortar con un ángulo vertical de 90° , haga coincidir el borde inferior de la mesa de apoyo con el borde de la carcasa:

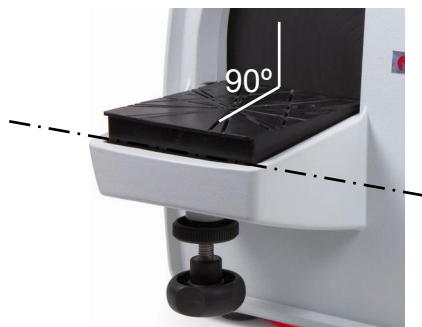

3. Protéjase adecuadamente:
 - Utilice gafas de seguridad.
 - Utilice guantes de seguridad.
 - Utilice una mascarilla.
 - Use ropa apropiada. No use ropa holgada, corbatas, collares, anillos, pulseras ni elementos que puedan engancharse en la máquina.
 - Recójase el cabello largo.
4. Accione el interruptor general situado en la parte superior del aparato. El motor se pondrá en marcha y se encenderá el indicador luminoso (E).
5. Abra el grifo de la toma general de agua. Posteriormente, actúe sobre el mando del grifo de la recortadora (G), regulando el caudal de agua que desea.

6. Sitúe el modelo a recortar sobre la superficie basculante de apoyo (B). Para una mayor precisión en el recorte, se ha dotado a la superficie de apoyo de unas marcas que sirven como referencia para estimar los ángulos de ataque del modelo.
7. Finalizado el trabajo, desconecte el interruptor general.
8. Después del empleo de la recortadora, se recomienda realizar una limpieza de la superficie de apoyo y de la carcasa frontal con un paño humedecido en agua, para eliminar los restos de yeso.

CAMBIO DEL DISCO ABRASIVO

Cuando el elemento abrasivo se desgasta o deteriora, deberá proceder a su sustitución. Para ello emplee siempre repuestos **MESTRA**, puesto que sólo ellos son capaces de garantizar un perfecto equilibrado de la máquina y una máxima calidad de la resina abrasiva. Para realizar la operación, proceda de la siguiente manera:

1. Abra la tapa delantera actuando sobre el pestillo de cierre (F). El microinterruptor de seguridad evitará un eventual arranque del motor.
2. Retire el disco gastado y coloque uno nuevo en su lugar con cuidado de que quede bien centrado.
3. Vuelva a colocar la tapa y asegúrese de que el pestillo (F) queda bien cerrado.



MANTENIMIENTO DEL PLATO DE ALUMINIO

Si se acumula escayola en la parte trasera del plato de aluminio, es posible que la máquina comience a vibrar. En ese caso proceda a limpiarlo de la siguiente manera:

1. Abra la tapa delantera actuando sobre el pestillo de cierre (F). El microinterruptor de seguridad evitará un eventual arranque del motor. No obstante, por máxima seguridad, puede desconectar la máquina de la red y cerrar el grifo de paso general del agua.

2. Retire el abrasivo.
3. Utilice la llave Allen para desenroscar el tornillo que fija el disco al eje del motor.

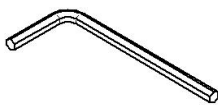

4. Retire el extractor de la parte trasera de la máquina y enrósquelo en el centro del plato para que este salga hacia delante.

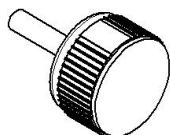

5. Sumerja el plato en agua, retire la escayola con un cepillo y déjelo secar.
6. Cuando vuelva a colocar el plato no olvide la chaveta que lo acopla al motor.



MANTENIMIENTO Y LIMPIEZA

Para asegurar un funcionamiento correcto fiable y duradero del aparato le recomendamos:

- Los discos de diamante son muy sensibles al calor: No recorte ni rectifique nunca revestimientos ni piezas metálicas.
- Después de su empleo, limpie el polvo y restos de yeso que hayan podido quedar sobre la superficie de apoyo (B), o sobre la carcasa frontal.
- No use alcohol u otros líquidos disolventes para limpiar el aparato.
- No sumerja nunca el aparato en ningún líquido.
- Si aprecia ruidos o vibraciones anómalas, envíe el aparato a un servicio de asistencia técnica.
- Cambie el disco abrasivo cuando aprecie una significativa reducción en el rendimiento del aparato.
- Después del cambio de disco, compruebe la ausencia de vibraciones anómalas.
- El aparato ha sido diseñado para asegurar su correcto funcionamiento apoyado sobre los 4 tacos de la base. Estos elementos son capaces por sí solos de soportar el esfuerzo de refrentado.

PRECAUCIONES

- ◆ Antes de conectar el aparato a la red, asegúrese que la tensión de alimentación es la adecuada con toma de tierra.
- ◆ Cuando manipule algún recorte, protéjase adecuadamente, utilice guantes y gafas de seguridad y una mascarilla, use ropa apropiada. No use ropa holgada, corbatas, collares, anillos, pulseras ni elementos que puedan engancharse en la máquina. Recójase el cabello largo.
- ◆ Utilice siempre el sistema de limpieza de disco por agua.
- ◆ No permita que los niños o personal no especializado manipulen el aparato.
- ◆ No permita que nadie puentee el microinterruptor de seguridad que detecta el cierre de la puerta, ni que se accione la máquina con la puerta abierta.
- ◆ Si durante el funcionamiento normal del aparato, el eje del motor quedase bloqueado, desconéctelo de la red antes de intentar desbloquear el eje forzando el giro con la mano.
- ◆ No pula, cepille o esmerile materiales que puedan desprender partículas tóxicas por inhalación.
- ◆ Antes de utilizar el aparato, asegúrese que se encuentra asentado sobre una base firme y sólida.
- ◆ No utilice el aparato cerca de disolventes u otros materiales inflamables.
- ◆ Cuando realice el cambio de disco, compruebe que el aspersor (I) está en buenas condiciones y limpio de escayola.
- ◆ Al instalar el aparato asegúrese de la perfecta estanqueidad del circuito de limpieza de disco.
- ◆ No refrente materiales para los que no está destinada la máquina, en especial objetos metálicos.
- ◆ No manipule el soporte de apoyo de modelos con la máquina en marcha.

CARACTERÍSTICAS

Potencia:	1600 W
Velocidad:	3000 rpm
Tensión:	230 V, 50/60 Hz
Fusible:	Cristal 15 A, 110-240 V
Potencia sonora:	< 70 dBA
Diámetro del abrasivo:	250 mm
Alto:	340 mm
Ancho:	420 mm
Largo:	345 mm
Peso:	14.5 kg



The Ref. 080093 / 080095 is an easy to handle model trimmer specially designed for the field of dental prosthesis.

Its 3000 r.p.m. powerful motor has a brake that stops the spin after turning the main switch off.

Its dimensions give the unit an excellent stability during operation. It features a 122 mm window (one of the widest in the market).

Its design allows to place a big storage tray (Ref. 100062) on the unit in order to keep the models well arranged and the workbench clear.



The Ref. 080095 has a factory installed diamond disc.

The Ref. 080093 has a factory installed 80 grit abrasive disc.

With the Ref. 080093, besides you will receive two additional sample discs (grain 80 and 120)

Replacements:

80 grit abrasive disc (coarse)	Ref. 080093-04 (5 u.)
120 grit abrasive disc (fine)	Ref. 080093-05 (5 u.)
Diamond disc	Ref. 080093-55 (1 u.)

The following items are also factory supplied:

- A water inlet hose.
- An extensible drainpipe.
- An Allen spanner to dismount the plate.
- A bolt to dismount the plate.

NOTE: Carefully read this manual. It contains important safety information in the installation, use and maintenance. If the equipment is used in a manner not specified by the manufacturer, the security provided by the equipment may be compromised.

MEANING OF THE SYMBOLS ON THE UNIT



Danger. Risk of injury.



Read completely these instructions before operating the unit.

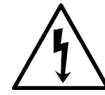

Electric shock risk.



Wear safety goggles.



Wear safety gloves



Wear a mask.

INSTALLATION

Environmental conditions:

- Use indoors only.
- Environmental temperature: 5-40 °C [41-104 °F]
- Max. relative humidity: 0-95 %
- Degrees of protection: IP20

1. Carefully unpack the model trimmer. Make sure the unit has not suffered any damage during the transport.
2. Place the unit on a flat and firm surface, away from any heat or vibration source. The place has to be close to a water source with a threaded connection and to a drainpipe.
3. Connect the bent end of the flexible hose to the fitting placed at the rear of the unit. Connect the other end to the water inlet. To do this, insert the threaded tap connector at the end of the hose into the tap.
4. Connect the water outlet hose into the water outlet (H) in the right bottom front part of the unit. Connect the other end of the hose to a drainpipe. Place the hose with a certain slope, to prevent the water flow to stop and to ease the drainage.
5. For an optimum operation of the unit Talleres Mestraitúa, S.L. strongly recommends to use the Ref. 080085 plaster decanter.
6. The unit has four rubber pads. When designing the unit, special care has been taken to give the unit enough weight and robustness to prevent any movement during its operation. No additional fixing element is needed.

7. Connect the unit to a proper grounded power source.
8. Make sure that the disc cleaning system works properly. To do this, turn on the main switch in the upper part of the unit. The trimmer will start up and the electro-valve that monitors the inlet water flow will open.
9. Then open the water stopcock and select the desired flow by means of the tap knob of the trimmer. After a few minutes of operation, make sure there is no leak in the pipe and hose connections.

OPERATION OF THE UNIT

1. Adjust the table (B) with the knob (E), according to the type of work. Once the working position has been selected, screw the locknut (C) up as far as it goes to fix the table.
2. If you want to trim at a vertical 90° angle, align the lower edge of the table with the edge of the casing:

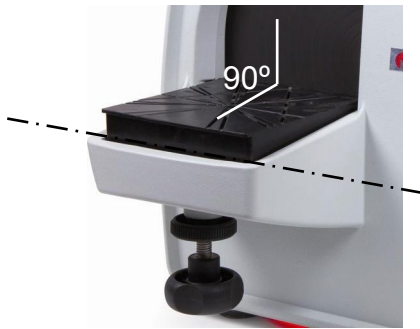

3. Take proper safety measures. Always wear:
 - Use safety goggles.
 - Use safety gloves.
 - Use a face-mask
 - Proper clothes. No baggy clothes, ties, necklaces, rings, bracelets or elements that could be hooked by the machine.
 - Be careful with long hair.
4. Turn on the main switch placed in the upper part of the unit. The motor will start up and the operation light (E) will lit up.
5. Open the water stopcock. Then use the tap knob of the trimmer (G) to obtain the desired water flow.
6. Place the model to be trimmed on the table (B). For a greater precision while trimming, the table has a set of marks to be used as reference to determinate the cutting angles.
7. When the work is over, turn the main switch off.
8. After operating the trimmer, it is strongly recommended to clean the table and the front casing with a damp cloth to remove the remains of plaster.

ALUMINIUM PLATE MAINTENANCE

If plaster accumulates in the back of the aluminum plate, then the machine could vibrate. Then proceed to clean as follows:

1. Open the lock (F) and the front cover. The safety micro-switch will prevent an eventual start-up of the motor. For extra safety, disconnect the unit from the power source and close the water stopcock.
2. Remove the abrasive disc.
3. Use the Allen spinner to unscrew the bolt that fixes the disc to the motor shaft.



4. Remove the extraction bolt from the back of the unit and screw it up in the middle of the plate. Then pull the screw and extract the plate.

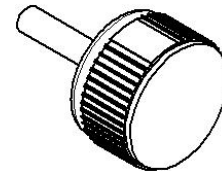

5. Dip the plate in water, remove the plaster with a brush and dry.
6. When you place the plate again, do not forget the pin that couples it to the motor.



ABRASIVE DISC REPLACEMENT

When the abrasive element tears or wears out it must be replaced. **MESTRA** spare-parts should be always used, since they are the only ones that assure a perfect balance of the unit and top quality. To replace the disc, proceed as follows:

1. Open the lock (F) and the front cover. The safety micro-switch will prevent an eventual start-up of the motor.
2. Remove the worn out disc and place a new one. Make sure it is properly centered.
3. Close the cover again, making sure the lock (F) is properly closed.



MAINTENANCE AND CLEANING

To ensure a correct, reliable and durable performance of the unit we strongly recommend:

- Diamond discs are very heat-sensitive: Do not trim or rectify metal pieces or coatings.
- After using the unit, clean the dust and plaster remains from the table (B) and the front cover.
- Do not use alcohol or any other solvent to clean the unit.
- Never immerse the unit in a liquid.
- If you notice unusual noises or vibrations, send the unit to a technical assistance service.
- Replace the abrasive disc whenever you notice a significant fall in performance.
- After replacing the disc, check that there are not unusual vibrations.
- The unit has been designed to operate correctly leaning on the four rubber blocks in its base. These elements are strong enough to bear the movement of the trimming.

PRECAUTIONS

- ◆ Before connecting the unit to the power source, make sure the voltage is correct.
- ◆ When trimming a model, protect yourself suitably. Always wear gloves, safety goggles, and a mask. Use proper clothes. No baggy clothes, ties, necklaces, rings, bracelets or elements that could be hooked by the machine. Be careful with long hair.
- ◆ Always use the waterRef. cleaning system to clean the discs.
- ◆ Do not allow children or unskilled personnel to operate the unit.

- ◆ Do not allow anybody to by-pass the safety micro-switch that detects that the cover/door is closed or to operate the unit when the cover/door is open.
- ◆ If the motor shaft jams during normal operation, disconnect the unit from the power source before trying to free the shaft by forcing its rotation manually.
- ◆ Do not polish, brush, or grind materials that could release particles that are toxic when inhaled.
- ◆ Before using the unit, make sure it is placed on a firm and solid base.
- ◆ Do not use the unit close to solvents or other inflammable materials.
- ◆ When replacing the disc, make sure that the sprinkler (I) is in good condition and free from plaster.
- ◆ When installing the unit, make sure that the disc-cleaning circuit is perfectly leak-proof.
- ◆ Do not trim materials for which the unit has not been designed, especially metal objects.
- ◆ Do not handle or adjust the table when the unit is working.

SPECIFICATIONS

Power:	1600 W
Speed:	3000 rpm
Voltage:	230 V, 50/60 Hz
Fuse:	Glass 15 A, 110-240 V
Sound power:	< 70 dBA
Abrasive disc diameter:	250 mm
Height:	340 mm
Width:	420 mm
Length:	345 mm
Weight:	14.5 kg

FR

Le taille-plâtre Ref. 080093/Ref. 080095 est une machine à l'utilisation facile conçue pour les travaux sur les plâtres dans le laboratoire de prothèses dentaires.

Son moteur puissant tournant à 3000 t/min. Est pourvu d'un frein arrêtant la rotation lorsqu'on actionne l'interrupteur arrêt

Ses dimensions lui confèrent une stabilité optimale durant son fonctionnement. Sa fenêtre de 122 mm offre une des surfaces de travail les plus grandes du marché.

La partie supérieure a été conçue pour accueillir un plateau porte travaux Mestra (Ref. 100062) permettant un gain de place sur le plan de travail.



La Ref. 080095 est équipée d'un disque diamanté.
La Ref. 080093 est équipée d'un disque abrasif type velcro d'un grain de 80.
La Ref. 080093 est fournie avec 2 disques supplémentaires :

Disque grain 80 (standard)	Ref. 080093-04 (5 u.)
Disque grain 120 (fin)	Ref. 080093-05 (5 u.)
Disque diamanté	Ref. 080093-55 (1 u.)

Les éléments suivants sont également fournis :

- Un tube raccord pour l'arrivée de l'eau.
- Un tube extensible d'évacuation de l'eau.
- Une clé Allen pour le démontage du plateau support du disque.
- Une vis avec pommeau pour le démontage du plateau support du disque.

NOTE : Lisez ce manuel. Il contient des informations importantes sur la sécurité dans l'installation, l'utilisation et la maintenance. Si l'équipement est utilisé d'une manière non spécifiée par le fabricant, la garantie fournie par l'équipement peut être compromise.

SIGNIFICATION DES SYMBOLES UTILISÉS SUR LA MACHINE



Danger. Risque de blessure.



Lisez ces instructions avant de faire fonctionner l'appareil.



Risque de choc électrique.



Utilisez des lunettes de protection.



Utilisez des gants de sécurité.



Utilisez un masque.

INSTALLATION

Conditions environnementales:

- Utiliser uniquement à l'intérieur.
- T^a ambiante: 5-40 °C [41-104 °F]
- Humidité relative maximale: 0-95 %
- Degré de protection : IP20

1. Déballez le taille plâtre avec soin. Assurez-vous qu'il n'a pas subi de dommages durant le transport.
2. Placez la machine sur une surface plane et stable éloignée des sources de chaleur ou de vibrations. L'endroit choisi doit se trouver près d'un robinet munie d'un pas de vis (type machine à laver), ainsi que d'une évacuation d'eau.
3. Connectez l'extrémité coudée du tuyau fourni dans le pas de vis situé dans la partie postérieure de l'appareil. L'autre extrémité devra être raccordée au robinet. Emboitez le tube d'évacuation dans la sortie (H) Située dans la partie frontale à droite du taille plâtre, l'autre partie devant être raccordée à une évacuation d'eau ou mieux à un bac de décantation, avec un dénivelé suffisant pour éviter toute stagnation de lait de plâtre.
4. Pour obtenir l'un rendement optimum de la machine Mestra vous recommande l'emploi d'un bac de décantation Ref. 080085.
5. La machine dispose de 4 pieds en caoutchouc. Son design a été conçu pour que lors de son utilisation elle reste stable grâce à son poids et à sa robustesse.

Il n'est donc pas nécessaire de la fixer au plan de travail.

6. Connectez l'appareil à une prise de courant avec prise de terre.
7. Assurez-vous que le système d'irrigation d'eau fonctionne correctement. Pour cela, actionner l'interrupteur général situé dans la partie supérieure de l'appareil. Le taille-plâtre se mettra en marche et l'électro-vanne s'ouvrira ce qui permettra à l'eau de circuler.
8. Réglez le robinet d'arrivée d'eau puis peaufinez le réglage à l'aide de la commande de débit d'eau du taille-plâtre (G), Jusqu'à obtenir l'irrigation idéale.
9. Après quelques minutes d'utilisation assurez-vous de l'étanchéité des connexions.

MANIEMENT DU TAILLE-PLÂTRE

1. Selon les caractéristiques du travail à réaliser, réglez l'inclinaison de table de travail basculante (B) en vissant ou dévissant le pommeau (E). Lorsque la position a été choisie serrez le contre écrou (C) afin de maintenir cette position.
2. Si vous voulez positionner la table avec un angle de 90°, faites coïncider la limite du bord inférieur de la table avec le bord du support du taille-plâtre (voir ci-dessous):



3. Protégez-vous de façon appropriée :
 - Utilisez des lunettes de protection.
 - Utilisez des gants de sécurité.
 - Utilisez un masque de protection.
 - Porter des vêtements appropriés. Ne pas porter de vêtements amples, cravates, colliers, bagues, bracelets, ou des éléments qui pourraient se coincer dans la machine.
 - Attacher les cheveux longs.
4. Actionnez l'interrupteur général situé dans la partie supérieure de l'appareil. Le moteur démarrera et le témoin lumineux (E) s'allumera.
5. Ouvrez le robinet d'eau, puis réglez son débit grâce à la manette de réglage(G).
6. Placez le modèle à tailler sur la table d'appui basculante (B). Pour une plus grande précision de la découpe la table est gravée de repères permettant de

déterminer les différentes angulations d'attaque du modèle.

7. Une fois le travail finalisé, déconnectez l'interrupteur général.
8. Après utilisation du taille plâtre il est recommandé de nettoyer la table de travail à l'aide d'un chiffon humide afin de retirer les restes de plâtre.

CHANGEMENT DU DISQUE ABRASIF

Lorsque l'élément abrasif est usé, vous devrez procéder à son remplacement. Pour cela, utilisez toujours les disques MESTRA. Ils sont les seuls à vous garantir un parfait équilibrage de la machine et une qualité optimale de la résine abrasive. Pour le remplacement du disque abrasif procéder de la manière suivante :

1. Libérez le cache frontal en libérant la boucle de fermeture (F). Le micro interrupteur empêchera la machine de démarrer intempestivement.
2. Retirez le disque usé et remplacez-le par un neuf en prenant soin de bien le centrer.
3. Remplacez le cache frontal et assurez-vous que la boucle de fermeture est bien verrouillée (F).



ENTRETIEN DU DISQUE EN ALUMINIUM

L'accumulation de plâtre dans la partie postérieure du disque en aluminium peut provoquer des vibrations lors du fonctionnement de la machine. Si c'est le cas, procédez au nettoyage du disque en suivant les instructions suivantes :

1. Libérez le cache frontal en libérant la boucle de fermeture (F). Le micro interrupteur empêchera la machine de démarrer intempestivement. Pour plus de sécurité vous pouvez déconnecter la machine du réseau électrique et fermer le robinet général d'arrivée d'eau.
2. Otez le disque abrasif.

3. Utilisez la clé Allen pour défaire la vis qui fixe le disque à l'axe du moteur.

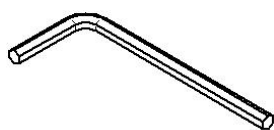

4. Retirez l'extracteur de la partie arrière du taille plâtre et vissez-le dans le centre du disque afin que celui-ci puisse s'extraire vers l'avant.

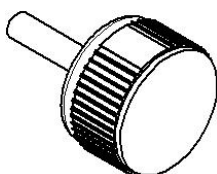

5. Baignez le disque dans l'eau, retirez le plâtre à l'aide d'une brosse et laissez-le sécher.
6. Lorsque vous allez placer le nouveau disque n'oubliez pas de replacer la clayette qui l'accouple au moteur.



MAINTENANCE ET ENTRETIEN

Pour un bon fonctionnement de l'appareil et pour lui assurer une durée de vie optimale veuillez prendre en considération les recommandations suivantes :

- Les disques diamantés sont très sensibles à la chaleur. Ne pas utiliser pour la taille des revêtements ou des pièces métalliques.
- Après utilisation du taille plâtre il est recommandé de nettoyer la table de travail à l'aide d'un chiffon humide afin de retirer les restes de plâtre.
- Ne pas utiliser d'alcool ou autres dissolvants pour nettoyer la machine.
- Ne pas immerger dans aucun liquide.
- Si vous percevez des bruits ou des vibrations anormaux envoyez l'appareil dans un service technique.
- Opérez au changement du disque abrasif lorsque celui-ci ne remplit plus sa fonction et que son rendement est médiocre.
- Après le remplacement du disque assurez-vous de l'absence de vibrations anormales.
- La machine est conçue pour assurer un fonctionnement correct lorsqu'elle repose sur les quatre pieds en caoutchouc. Ces éléments sont à même de supporter la pression de la poussée.

PRECAUTIONS

- ♦ Avant de connecter l'appareil assurez-vous de la bonne tension électrique pourvue d'une prise de terre.
- ♦ Utilisez toujours le taille plâtre avec l'eau.
- ♦ Ne permettez pas à des enfants ou du personnel non qualifié de manipuler la machine.
- ♦ Ne permettez à personne de shunter le micro interrupteur de sécurité qui détecte la fermeture de la partie frontale du taille plâtre et d'utiliser la machine avec cette partie ouverte.
- ♦ Si pendant le fonctionnement normal de l'appareil, l'axe du moteur venait à se bloquer, déconnectez la machine avant de procéder à des essais manuels de déblocage.
- ♦ Ne travaillez pas au taille plâtre des matériaux d'où pourraient se dégager des particules toxiques à inhaler.
- ♦ Avant d'utiliser l'appareil assurez-vous qu'il est installé de manière stable sur un plan de travail solide.
- ♦ N'utilisez pas l'appareil près de dissolvants ou d'autres matériaux inflammables.
- ♦ Lorsque vous procédez au changement de disque, assurez-vous que l'asperseur d'eau (I) reste propre et exempt de plâtre.
- ♦ Lors de l'installation de l'appareil, vérifiez la bonne étanchéité du circuit d'irrigation du disque.
- ♦ N'essayez pas de travailler des matières auxquelles la machine n'est pas destinée et en particulier des objets métalliques.
- ♦ Ne manipulez pas la table de travail de la machine lorsque celle-ci est en marche.

CARACTERISTIQUES

Puissance:	1600 W
Vitesse:	3000 t/min
Tension:	230 V, 50/60 Hz
Fusible:	Verre 15 A, 110-240 V
Puissance acoustique:	< 70 dBA
Diamètre de l'abrasif:	250 mm
Hauteur:	340 mm
Profondeur:	420 mm
Largeur:	345 mm
Poids:	14,5 kg



Der Ref. 080093 / 080095 ist ein einfach zu handhabender Modelltrimmer, der insbesondere für den Einsatz auf dem Zahnprothesensektor entwickelt wurde. Sein leistungsstarker Motor mit einer Drehzahl von 3000 UpM ist mit einer Bremse ausgestattet, die die Drehung bei Betätigen des Schalters in weniger als einer Umdrehung stoppt.

Dank seiner Abmessungen weist er eine exzellente Stabilität während des Betriebs auf. Er ist mit einem 122 mm großen Sichtfenster ausgestattet (eines der größten auf dem Markt).

Er ist so gestaltet, dass auf dem Gerät eine große Modellschale Mestra (Ref. 100062) abgestellt werden kann, um die korrekte Ordnung der Modelle sicher zustellen und den Arbeitstisch freizuhalten.



Ref. 080095 hat eine Diamantklinge.

Ref. 080093 hat eine montierte Schleifscheibe mit 80er Körnung.

Mit der Ref. 080093 erhalten Sie außerdem zwei weitere Musterscheiben, eine mit 80 und eine mit 120 Stück.

Ersatzteile:

- Schleifscheibe Körnung 80 (grob) Ref. 080093-04 (5 Stück)
- Schleifscheibe Körnung 120 (fein) Ref. 080093-05 (5 Stück)
- Diamanttrennscheibe Ref. 080093-55 (1 St.)

Darüber hinaus werden folgende Elemente geliefert:

- Ein Schlauch für Wasserzufluss
- Ein Teleskoprohr für den Wasserabfluss
- Ein Inbusschlüssel zum Montieren der Scheibe
- Eine Schraube zum Demontieren der Scheibe.

MONTAGE

1. Packen Sie den Modelltrimmer vorsichtig aus. Überprüfen Sie ihn auf eventuelle Transportschäden.
2. Stellen Sie das Gerät auf eine ebene und stabile Fläche. Achten Sie darauf, dass sich keine Wärme- oder Schwingungsquellen in der Nähe befinden.
3. In der Nähe des Aufstellortes müssen ein Wasseranschluss mit Gewindehahn und ein Abwasseranschluss vorhanden sein. Wasserdruck: 1.5-2.7 bar.
4. Das Gerät muss auf einen Tisch oder eine Arbeitsplatte gestellt werden. Der Benutzer muss so stehen oder sitzen, dass sich seine Augen oberhalb des Gerätes befinden und die Stoptaste (rot) immer sichtbar und zugänglich ist. Personen mit Sehbehinderungen, die das sofortige Erkennen der Stoptaste verhindern, dürfen das Gerät nicht bedienen.
5. Vergewissern Sie sich, dass die Ventilationsgitter des Gerätes nicht verdeckt sind. Zwischen diesen Gittern und der Wand bzw. anderen Gegenständen muss ein Abstand von mind. 15 cm sein.
6. Platzieren Sie das Gerät so, dass der Ausschalter (Unterbrecher) leicht zu bedienen ist.
7. Schließen Sie das gekrümmte Ende des Schlauches an das hinten am Gerät befindliche Anschlussstück. Das andere Ende muss an den Wasseranschluss angeschlossen werden. Drehen Sie dazu die lose Mutter des Schlauchendes auf die Öffnung des Wasserhahns.
8. Montieren Sie den Abwasserschlauch an die Wasserabflussöffnung (H), die sich unten rechts an dem Modelltrimmer befindet. Das andere Schlauchende muss an den Abwasseranschluss angeschlossen werden. Der Wasserablaufschlauch muss eine bestimmte Neigung haben, um Stauungen am Wasserablauf zu vermeiden und den Abfluss zu verbessern.
9. Um eine optimale Leistung des Gerätes zu erzielen, empfiehlt Talleres Mestraitúa, S.L. die Verwendung des Gipsabscheiders Ref. 080085.
10. Das Gerät ist mit vier Gummifüßen ausgestattet. Bei der Konstruktion des Modellschleifers wurde besonders darauf geachtet, ihm ausreichendes Gewicht und Stabilität zu verleihen, damit Bewegungen beim Betrieb verhindert werden. Deshalb sind keine zusätzlichen Befestigungselemente erforderlich.
11. Schließen Sie das Gerät an einen geerdeten Stromanschluss.
12. Prüfen Sie, ob die Vorrichtung zum Reinigen der Schleifscheibe einwandfrei funktioniert. Betätigen Sie dafür den Hauptschalter am oberen Teil des Gerätes. Der Modellschleifer setzt sich in Betrieb

und das Elektroventil, das den Wasserfluss steuert, öffnet sich.

- Öffnen Sie dann den Hahn des Wasserhauptanschlusses und anschließend betätigen Sie den Wasserregler des Trimmers (G), bis der geeignete Durchfluss erzielt wird. Prüfen Sie die Leitungsanschlüsse nach ein paar Betriebsminuten auf eventuelle Undichtigkeiten.

BEDIENUNG DES GERÄTES

- Regulieren Sie den schwenkbaren Auflagetisch (B) Mithilfe des Knaufs (D) in Funktion der Erfordernisse der jeweiligen Bearbeitung. Sobald die geeignete Arbeitsposition eingestellt ist, drehen Sie die Gegenmutter (C) bis sie am oberen Anschlag anliegt und der Auflagetisch fest steht.
- Wenn Sie mit einem vertikalen Winkel von 90° schneiden wollen, muss der untere Rand des Auflagetisches mit dem Gehäuserand übereinstimmen:

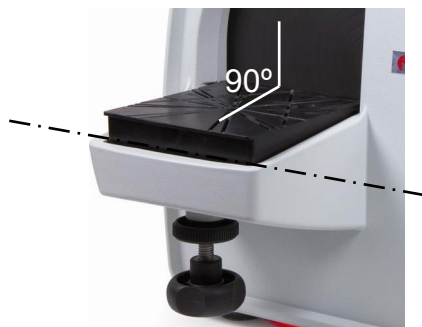

- Beachten Sie die Hinweise zu Ihrem persönlichen Schutz. Benutzen Sie bitte:
 - Schutzbrille
 - Schutzhandschuhe
 - Atemschutzmaske
 Tragen Sie während der Benutzung keine lose Kleidung, Krawatten, Halsketten, Ringe, Armbänder oder andere Elemente, die sich in dem Gerät verhaken könnten. Langes Haar bitte zusammenbinden.
- Betätigen Sie den Hauptschalter am oberen Teil des Geräts (grün). Der Motor schaltet sich ein, ebenso wie die Betriebsleuchte (E).
- Öffnen Sie den Hahn des Wasserhauptanschlusses. Dann betätigen Sie den Wasserregler des Trimmers (G), um den gewünschten Wasserdurchfluss einzustellen.
- Stellen Sie das zu bearbeitende Modell auf den schwenkbaren Auflagetisch (B). Um eine höhere Schneidpräzision zu erzielen, wurde diese Auflagefläche mit Markierungen versehen, die für die Abschätzung der Angriffswinkel des Modells als Bezug dienen.
- Nach Abschluss der Arbeit, schalten Sie das Gerät mit dem Hauptschalter aus. Der installierte Schalter ist nach UL homologiert. Er hat die Funktionen

eines Notaus-Sicherheitsschalters: Das Einschalten (grün) ist gesichert, das Ausschalten (rot) kann im Notfall einfach betätigt werden.

- Es ist empfehlenswert, die Auflagefläche und das vordere Gehäuse nach der Benutzung des Trimmers mit einem mit Wasser angefeuchteten Tuch zu reinigen, um mögliche Gipsreste zu entfernen.

WECHSEL DER SCHLEIFSCHEIBE

Wenn das Schleifelement Verschleiß oder Beschädigungen aufweist, muss es ausgetauscht werden. Verwenden Sie dafür immer Ersatzteile von **MESTRA**, da nur so das perfekte Gleichgewicht des Gerätes und die optimale Qualität des Schleifharzes gewährleistet werden können. Gehen Sie beim Schleifscheibenwechsel folgendermaßen vor:

- Den Netzanschluss des Gerätes durch Ziehen des Steckers unterbrechen.
- Die vordere Abdeckung durch Betätigen des Verschlusses (F) öffnen. Der Sicherheitsmikroschalter verhindert einen eventuellen Start des Motors.
- Entnehmen Sie die abgenutzte Schleifscheibe und setzen Sie eine neue ein. Achten Sie darauf, dass diese korrekt zentriert ist.
- Danach setzen Sie die Abdeckung wieder auf. Versichern Sie sich, dass der Verschluss (F) korrekt verschlossen ist.



WARTUNG DER ALUMINIUMSCHEIBE

Wenn sich auf der Rückseite der Aluminiumscheibe Gips ansammelt, ist es möglich, dass das Gerät zu vibrieren beginnt. In diesem Fall reinigen Sie diese folgendermaßen:

- Den Netzanschluss des Geräts durch Ziehen des Steckers unterbrechen.
- Die vordere Abdeckung durch Betätigen des Verschlusses (F) öffnen. Der Sicherheitsmikroschalter verhindert einen eventuellen Start des Motors. Trotzdem sollte aus Sicherheitsgründen der Netzanschluss des Gerätes unterbrochen und der Wasserhaupteinlass geschlossen werden.

- Nehmen Sie die Schleifscheibe ab.
- Benutzen Sie den Inbusschlüssel, um die Schraube zu lösen, mit der die Scheibe an der Motorwelle befestigt ist.



- Nehmen Sie den Abzieher von der Rückseite des Gerätes und drehen Sie ihn in der Mitte der Scheibe fest, damit diese nach vorne herausgenommen werden kann.

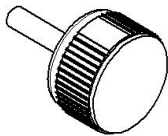

- Tauchen Sie die Aluminiumscheibe in Wasser, entfernen Sie Gipsreste mit einer Bürste und lassen Sie es trocknen.
- Wenn Sie die Aluminiumscheibe wieder einsetzen, denken Sie an den Zapfen, durch den die Scheibe mit dem Motor verbunden ist.



WARTUNG UND REINIGUNG

Um den korrekten Betrieb zuverlässig und dauerhaft zu gewährleisten, raten wir Folgendes:

- Beim Gebrauch entwickeln Diamantscheiben Hitze: Diese Scheibe ist für das Beschleifen von Einbettmasse und Metall nicht geeignet.
- Nach der Benutzung Staub und Gipsreste von der Auflagefläche (B) und der Vorderseite des Gehäuses entfernen.
- Keinen Alkohol oder andere Lösemittel zum Reinigen des Gerätes verwenden.
- Das Gerät unter keinen Umständen in Flüssigkeiten eintauchen.
- Sollten Sie ungewöhnliche Geräusche oder Schwingungen feststellen, schicken Sie das Gerät zu einem Technischen Kundendienst.
- Wenn die Leistung des Gerätes deutlich nachlässt, wechseln Sie die Schleifscheibe.
- Nach dem Wechsel der Schleifscheibe prüfen Sie, ob ungewöhnliche Schwingungen auftreten.
- Das Gerät wurde so ausgelegt, dass es korrekt funktioniert, wenn es auf den 4 Gummifüßen aufsteht. Diese Elemente sind in der Lage, der Schleifbelastung standzuhalten.
- Verwenden Sie ausschließlich vom Hersteller des Gerätes die gelieferten Ersatzteile.

SICHERHEITSMASSNAHMEN

- Bevor Sie das Gerät ans Netz schließen, vergewissern Sie sich bitte, dass dieses die geeignete Versorgungsspannung aufweist (mit Erdung).
- Bevor Sie die Abdeckung des Gerätes öffnen, ziehen Sie bitte den Stecker aus der Dose.
- Das Kabel darf nur durch ein vom Gerätehersteller geliefertes Kabel mit identischen Merkmalen ausgetauscht werden.
- Wenn Sie ein Teil bearbeiten, schützen Sie sich bitte in geeigneter Form, benutzen Sie Schutzhandschuhe und -brille sowie eine Atemschutzmaske.
- Tragen Sie während der Benutzung des Gerätes keine lose Kleidung, Krawatten, Halsketten, Ringe, Armbänder oder andere Elemente, die sich in dem Gerät verhaken könnten. Langes Haar zusammenbinden.
- Benutzen Sie immer die Vorrichtung zum Reinigen der Schleifscheibe mittels Wasser.
- Kinder oder nicht spezialisiertes Personal dürfen das Gerät nicht handhaben.
- Stellen Sie sicher, dass niemand den Sicherheitsmikroschalter überbrückt, der das Öffnen der Tür erkennt, und dass das Gerät nicht mit geöffneter Tür in Betrieb genommen wird.
- Sollte die Motorwelle während des normalen Betriebes des Gerätes blockieren, unterbrechen Sie den Netzanschluss, bevor Sie versuchen, die Welle durch Drehen mit der Hand freizufahren.
- Polieren, bürsten oder schleifen Sie nie mit einem Material, das Partikel freisetzt, die beim Einatmen toxisch wirken können.
- Vergewissern Sie sich vor Benutzung des Gerätes, dass dieses auf einer festen und stabilen Fläche steht.
- Benutzen Sie das Gerät nicht in der Nähe von Lösemitteln oder anderen entzündlichen Materialien.
- Prüfen Sie beim Austausch der Schleifscheibe, ob die Sprühvorrichtung sich in einwandfreiem Zustand befindet und frei von Gipsresten ist.
- Vergewissern Sie sich bei der Montage des Gerätes, dass der Kreislauf für die Reinigung der Scheibe einwandfrei dicht ist.
- Schleifen Sie keine Materialien, für die das Gerät nicht bestimmt ist, insbesondere keine Metallgegenstände.
- Die Modellaufgabe darf während des Betriebes des Gerätes nicht manipuliert werden.

MERKMALE

Leistung:	1600 W
Drehzahl:	3000 Upm
Spannung:	115 V, 60 Hz
Schleifdurchmesser:	250 mm
Höhe:	340 mm
Breite:	420 mm
Länge:	345 mm
Gewicht:	14.5 kg