

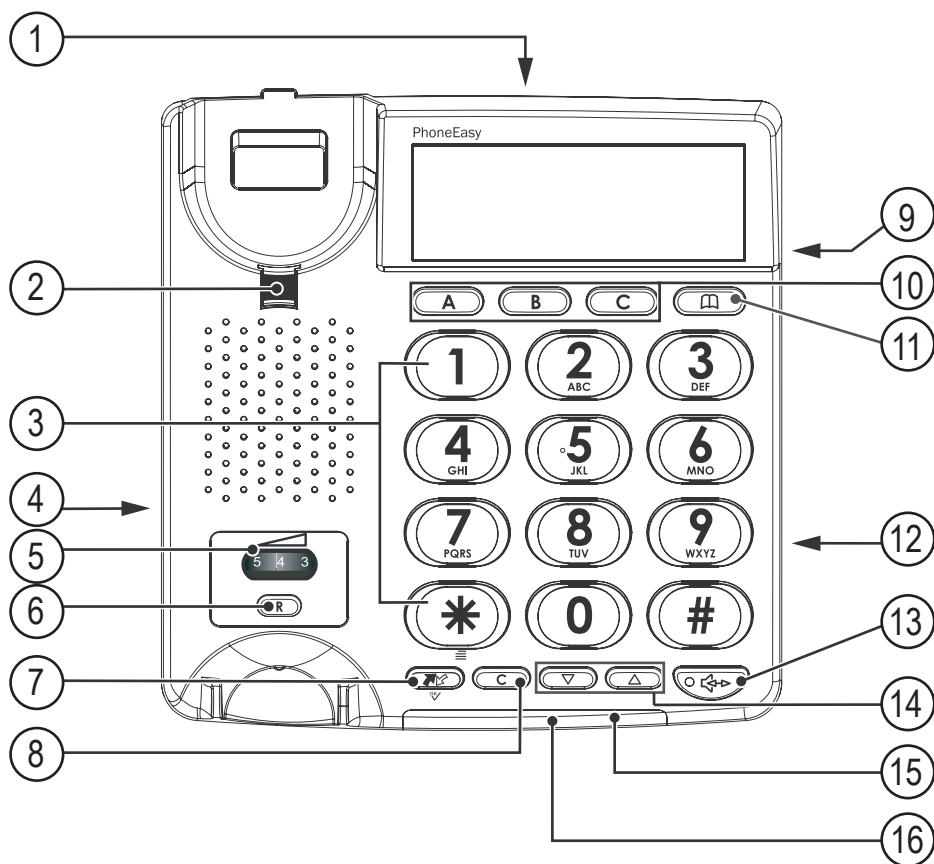

Doro PhoneEasy[®] 312cs



Svenska

- | | |
|-------------------------------|-------------------------------|
| 1. Uttag för telefonsladd | 9. Ringsignalsvolym |
| 2. Hake för luren | 10. Snabbvalsknappar |
| 3. Knappsats | 11. Telefonbok |
| 4. Uttag för sladd till luren | 12. Högtalarvolym |
| 5. Volymkontroll för luren | 13. Högtalartelefon |
| 6. R-knapp | 14. UPP/NED |
| 7. Samtalsminne/ OK | 15. Indikator för nytt samtal |
| 8. Radera | 16. Ringningsindikator |

Norsk

1. Telefonlinjekontakt
2. Krok til telefonrør
3. Tastatur
4. Kontakt til telefonrør
5. Volumkontroll, telefonrør
6. R-tast
7. Anropsminne / OK
8. Slett
9. Ringe volum
10. Hurtigtaster
11. Telefonbok
12. Høyttalervolum
13. Høyttalerfunksjon
14. OPP/NED
15. Indikator for nytt anrop
16. Ringeindikator

Dansk

1. Udgang til telefonledningen
2. Kontakt til gafflen
3. Tastatur
4. Udgang til ledning til telefonrøret
5. Lydstyrke i telefonrøret
6. R-tast
7. Samtalehukommelse/OK
8. Slet
9. Ringestyrke
10. Hurtigvalgstaster
11. Telefonbog
12. Højtalervolumen
13. Højtalertelefon
14. OP/NED
15. Indikator for nyt opkald
16. Ringeindikator

Suomi

1. Puhelinjohdon liitäntä
2. Luurin pidike
3. Näppäimet
4. Luurijohdon liitäntä
5. Luurin äänenvoimakkuus
6. R-näppäin
7. Puhelutiedot / OK
8. Poista
9. Soittoäänen voimakkuus
10. Pikavalintanäppäimet
11. Puhelinmuistio
12. Kaiuttimen äänenvoimakkuus
13. Kaiutintoiminto
14. YLÖS/ALAS
15. Uuden puhelun merkkivalo
16. Tulevan puhelun merkkivalo

Beskrivning

Doro PhoneEasy 312cs

Doro PhoneEasy 312cs kan användas antingen som bordstelefon eller som väggmonterad telefon. Högre ringvolym och visuell samtalsindikation gör att denna telefon passar särskilt väl för personer med hörselnedsättning.

Den extra stora knappsetsen och displayen, som har tydliga tecken, gör att telefonen också kan användas av personer med nedsatt syn.



Den inbyggda telefonboken kan lagra upp till 30 namn och nummer. Tre minnesknappar kan programmeras för att lagra ofta uppringda nummer eller akutnummer. Ett samtalsminne lagrar de 15 senast inkommande och utgående samtalen.

En högtalarfunktion gör att du kan prata utan att behöva hålla i luren, med hjälp av ett knapptryck.

Utrustningen är avsedd att användas i analoga telefontät i AT, BE, BG, CH, CY, CZ, DE, DK, EE, ES, FI, FR, GB, GR, HU, IE, IS, IT, LV, LT, LU, MT, NL, NO, PL, PT, RO, SI, SK, SE.

Installation

Inkoppling

1. Anslut spiralsladden till luren samt till uttaget markerat med  på telefonen.
2. Anslut telefonsladden till ett telejack samt till uttaget  på telefonens baksida.
3. Lyft luren och kontrollera att kopplingston hörs.

Batterier

Denna telefon är strömmatad från telefonlinjen.

Om strömmen från linjen är otillräcklig, kan du installera fyra AA alkaline-batterier som backup för Nummerpresentatören och högtalartelefonen. Använd endast alkaliska AA-batterier av god kvalitet.

Obs!

Innan du installerar eller byter ut batterierna, kontrollera att telefonen inte är ansluten till telefonjacket.

1. Dra ur telefonsladden.
2. Ta loss batteriluckan.
3. Sätt i batterierna med polerna vända åt rätt håll.
4. Sätt tillbaka batteriluckan och koppla in telefonsladden igen.





Grundinställningar

Innan du använder telefonen för första gången bör du göra följande grundinställningar.

Efter att du bekräftat en inställning, visas nästa inställning automatiskt i displayen. Inställningsläget avbryts automatiskt efter 30 sekunders inaktivitet. Du kan lämna inställningsläget när som helst genom att trycka på **C/←**.

Tid och datum



Om grundinställningarna inte har gjorts i telefonen, kommer displayklockan att visa tiden **00:00** (med batterier isatta eller med strömadaptern ansluten).

1. Tryck på och håll in  under ca. 5 sekunder tills timtalet börjar blinka.
2. Använd  /  för att ändra tiden och bekräfta med .
3. Upprepa steg 1–2 för att ställa in minuter, datum och månad.

Displayspråk

När datumet har ställts in visas **ENGLISH**. Du kan nu välja mellan 8 olika displayspråk.

English - Français - Español - Italiano
Deutsch - Nederlands - Polski - Svenska

Använd  /  för att välja önskat språk, och bekräfta med .

Displaykontrast

-2- KONTRAST visas.

Använd \triangle / ∇ för att välja en passande kontrastinställning (1–4), och bekräfta med .

R-knappstid

-100- FLASH visas.

Använd \triangle / ∇ för att ställa in R-knappstid (100/300/600 ms), och bekräfta med .

100 är standardinställningen för de flesta länder.

300 för Frankrike/Portugal.

Samtalsindikator

LAMP AV visas.

Använd \triangle / ∇ för att aktivera/avaktivera lysdiodsindikatorn för nya samtal, och bekräfta med .

Ton/puls

TON visas.

Använd \triangle / ∇ för att ställa in antingen ton- eller pulsläge, och bekräfta med .

Obs!

Om du är osäker på vilket samtalsläge du ska använda, välj TONE då detta fungerar på de flesta platser.

Grundinställningen av telefonen är nu avslutad.

Väggmontering

Du kan montera telefonen på väggen med hjälp av den medföljande vägghållaren och två skruvar (medföljer ej).

Varning!

Kontrollera så att inga kablar, vattenledningar eller gasledningar finns innanför väggen innan du börjar borra i den.

1. Borra två hål i väggen på samma avstånd som hålen i vägghållaren.
2. Sätt i skruvarna och låt dem sticka ut ca. 5 mm från väggen.
3. Dra ur och ta bort luren.
4. Passa in vägghållarens flikar (A) i springorna (B) på telefonens baksida, och för vägghållaren uppåt tills den klickar på plats.

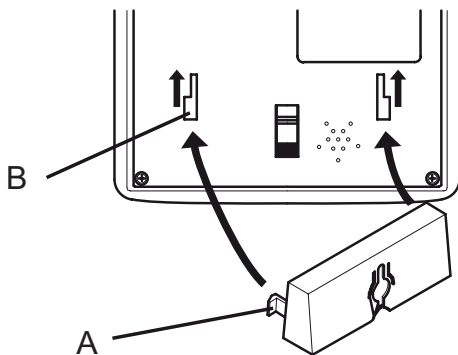

5. Placera telefonen så att skruvarna på väggen passar in i vägghållarens springor, och för telefonen nedåt tills den hänger på skruvarna.

6. Ta bort lurens hake (C) genom att trycka den uppåt, och sätt tillbaka den åt andra hållet så att den lilla fliken (D) sticker fram. Haken håller nu luren på dess plats när telefonen hänger på väggen.

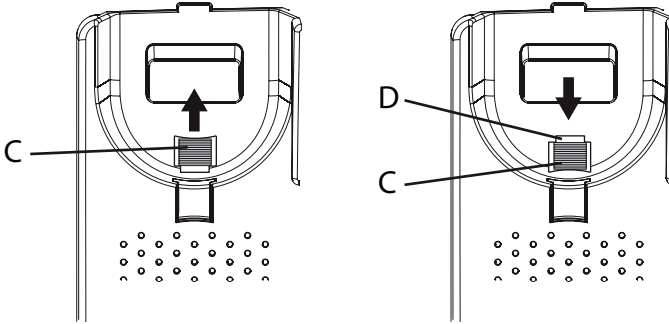

7. Koppla in luren igen och sätt den på plats.

Obs!

Om telefonen senare ska användas som en bordstelefon på nytt, kom ihåg att vända på lurens hake.

Använda telefonen



Ringa ett samtal

Normal uppringning

1. Lyft luren.
2. Slå det önskade numret med hjälp av knappsatsen.
Lägg på luren igen för att avsluta samtalet.

Högtalartelefon



Med högtalartelefonen kan du ringa ett samtal utan att använda luren.

1. Tryck in  för att aktivera högtalartelefonen. Lysdioden bredvid knappen börjar lysa.
2. Slå det önskade numret med hjälp av knappsatsen.
Tryck på  igen för att avsluta samtalet.



Lyft upp luren för att växla från högtalaren till luren under samtalets gång.

Föruppringning







Med funktionen föruppringning kan du slå in och ändra ett nummer innan du väljer att ringa upp det.

1. Slå det önskade numret med hjälp av knappsatsen.
Tryck **C/←** för att radera den senast slagna siffran.
2. Lyft på luren eller tryck på  för att slå numret.
3. Lägg på luren igen eller tryck på  för att avsluta samtalet.





Snabb återuppringning

1. Lyft luren eller tryck in  .
2. Tryck in  för att ringa upp det senast uppringda numret.





Ringa nummer från samtalsminnet

1. Tryck in  för att visa det senaste samtalet.
2. Använd  /  för att bläddra igenom de 15 senast inkomna och utgående samtalen.
 = Inkommande samtal
 = Utgående samtal
3. Lyft luren eller tryck på   för att slå det nummer som visas i displayen.

Snabbuppringning (direktvalsuppringning)

1. Tryck in en av snabbvalsknapparna A–C. Det lagrade telefonnumret visas i displayen.
2. Lyft luren eller tryck på   för att slå numret.
3. Lägg på luren igen eller tryck på   för att avsluta samtalet.

Ringa nummer från telefonboken

1. Tryck in  för att öppna telefonboken.
2. Använd  /  för att bläddra i telefonboken, eller slå in den första bokstaven i namnet för att snabbt hitta en kontakt.
3. Lyft luren eller tryck på   för att slå numret.

Svara

Lyft luren för att svara på ett inkommande samtal, eller tryck in   för att svara med högtalartelefonen.

Övriga funktioner

Samtalstid

När telefonen är i standby-läge visas den aktuella tiden. Under ett samtal visas istället samtalstiden, som anger hur länge samtalet har pågått. Samtalstiden visas under 5 sekunder efter att samtalet avslutats.

R-knappen (R)

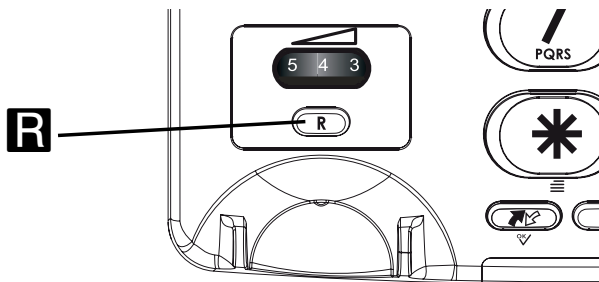

Tryck in knappen **R** följt av anknyningsnumret för att överföra ett samtal när du är inkopplad till en telefonväxel.

Ytterligare nätverkstjänster kan finnas tillgängliga via knapparna **R**, ***** och **#**. Kontakta din telefonoperatör för mer information om tillgängliga nätverkstjänster.





Hörapparater

Denna telefon är kompatibel med hörapparater. Välj läge **T** på din hörapparat för att aktivera denna funktion.



Telefonbok

Den inbyggda telefonboken kan lagra upp till 30 kontakter. När telefonbokens minne är fullt visas **---100%** i displayen.



Lagra nummer i telefonboken

1. Tryck ned och håll in  tills en blinkande pil visas.
2. Ange ett telefonnummer (upp till 22 siffror) med knappsatsen. Använd / för att flytta pilen och **C/←** för att radera vid behov.
Använd **#** för att lägga in en paus i numret.
3. Tryck in   för att bekräfta. En blinkande pil visas på displayens andra rad.
4. Använd knappsatsen för att ange ett namn (upp till 9 tecken) till det nummer som ska lagras. Tryck upprepade gånger för att välja bland de olika tecknen på varje knapp:









1	[Space] + & - / X 1
2	A B C Å Ä Æ æ å ä ß 2 Γ
3	D E F ë 3 Δ
4	G H I ï 4 Θ
5	J K L 5 Ł
6	M N O Ñ ñ Ö ö 6 ≡
7	P Q R S 7 Π Σ
8	T U V Ü ü 8
9	W X Y Z 9 Φ Ψ Ω
*	` @ () * < >
0	, . : ? = 0
#	\$ _ % ! #

5. Tryck in   för att bekräfta. **OK** visas.
6. Upprepa steg 1–5 för att lagra ett nytt nummer, eller tryck ned och håll in **C/←** för att lämna telefonboken.





Radera nummer från telefonboken

1. Tryck in  för att öppna telefonboken.
2. Använd  /  för att bläddra i telefonboken, eller slå in den första bokstaven i namnet för att snabbt hitta en kontakt.
3. Håll in **C/←** för att radera den valda posten.

Redigera nummer i telefonboken

1. Tryck in  för att öppna telefonboken.
2. Använd  /  för att bläddra i telefonboken, eller slå in den första bokstaven i namnet för att snabbt hitta en kontakt.
3. Tryck ned och håll in  tills den blinkande pilen visas vid det valda numret.
4. Använd  /  för att flytta pilen, och använd **C/←** och knappsatsen för att radera och skriva in ny information.
5. Tryck in  för att bekräfta. Pilen flyttar ned till displayens andra rad.
6. Upprepa steg 4 för att redigera namn/beskrivning för det valda numret.
7. Tryck in  för att bekräfta. **OK** visas.





Uppringning från telefonboken

1. Tryck in  för att öppna telefonboken.
2. Använd  /  för att bläddra i telefonboken, eller slå in den första bokstaven i namnet för att snabbt hitta en kontakt.
3. Lyft luren eller tryck på  för att slå numret.

Snabbuppringning (direktvalsuppringning)

Telefonen har 3 snabbvalsknappar som kan användas för nummer som rings ofta, eller för akutnummer.



Lagra snabbvalsnummer

1. Tryck ned och håll in en av snabbvalsknapparna A–C tills en blinkande pil visas på displayens första rad.
2. Ange ett telefonnummer (upp till 22 siffror) med knappsatsen. Använd / för att flytta pilen och **C**/ för att radera vid behov.
Använd **#** för att lägga in en paus i numret.
3. Tryck in  för att bekräfta. En blinkande pil visas på displayens andra rad.
4. Ange ett namn eller en beskrivning (upp till 9 tecken) till numret som ska lagras. Tryck upprepade gånger för att välja bland tecknen för varje knapp (se figur på motstående sida).
5. Tryck in  för att bekräfta. **OK** visas.
6. Upprepa steg 1–5 för att lagra nummer på de andra snabbvalsknapparna.

Radera snabbvalsnummer

Snabbvalsnummer kan inte raderas, de kan endast bytas ut genom lagring av ett nytt nummer.

Ringa upp snabbvalsnummer



1. Tryck in en av snabbvalsknapparna A–C. Det lagrade telefonnumret visas i displayen.
2. Lyft luren eller tryck på  för att slå numret.
3. Lagg på luren igen eller tryck på  för att avsluta samtalet.

Nummerpresentatör och samtalsminne

Nummerpresentatören gör att du kan se vem som ringer innan du svarar och vem som har försökt att ringa när du inte varit tillgänglig.





Obs!

*Nummerpresentatörsfunktionen måste du abonnera på.
Kontakta din telefonoperatör för mer information.*

Samtalsminnet lagrar de 15 senast inkomna och de 15 senast utgående samtalen. På displayen visas inkommande (besvarade och obesvarade) samtal med  och utgående samtal med .

Om funktionen samtalsindikator är aktiv indikerar en blinkande lampa att ett obesvarat samtal har kommit in efter att telefonminnet senast kontrollerades.

Bläddra i samtalsminnet

1. Tryck in   följt av  /  för att bläddra i minnet. Telefonnummer och klockslag för varje samtal visas. För samtal som kom in för mer än 24 timmar sedan visas datum i stället för klockslag.
2. Tryck in **C/←** för att lämna samtalsminnet.







Ringa upp nummer i samtalsminnet

1. Tryck in  följt av  /  för att bläddra i minnet.
2. Lyft luren eller tryck in   för att slå det nummer som visas i displayen.

Radera nummer från samtalsminnet

1. Tryck in  följt av  /  för att bläddra i minnet.
2. Håll in **C**/ för att radera den valda posten.

Kopiera poster ur samtalsminnet till telefonboken

1. Tryck in  följt av  /  för att bläddra i samtalsminnet.
2. Tryck ned och håll in . Tryck in  för att bekräfta. En blinkande pil visas på displayens andra rad.
3. Använd knappsatsen för att ange ett namn (upp till 9 tecken) till det nummer som ska lagras. Tryck upprepade gånger för att välja bland de olika tecknen på varje knapp.
4. Tryck in  för att bekräfta. **OK** visas.

Inställningar

Se även **Installation/Grundinställningar**.

Ringsignal

Ringvolym kan du justera genom att använda reglaget på telefonens högra sida.

 ...  Ringvolym (Hög/Låg/Av)

Volymkontroll

Högtalarvolymen ställs in med ett reglage på telefonens högra sida.

Lurens volymkontroll hittar du under luren.

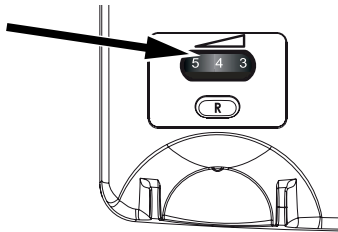

Skötsel och underhåll

Telefonen är en tekniskt avancerad produkt och måste behandlas försiktigt. Oförsiktig behandling kan leda till att garantin blir ogiltig.

- Utsätt inte telefonen för fukt. Regn, snö, fukt och alla typer av vätskor innehåller ämnen som korroderar elektroniska kretsar. Om enheten blir blöt, måste du ta bort batteriet och låta telefonen torka helt innan batteriet sätts in på nytt.
- Använd eller förvara inte telefonen i dammiga och smutsiga miljöer. Telefonens rörliga delar och elektroniska komponenter kan skadas.
- Förvara inte telefonen på varma platser. Höga temperaturer kan reducera livslängden för elektronisk utrustning, skada batterier och deformera eller smälta vissa plastmaterial.
- Förvara inte telefonen på kalla platser. När telefonen värms upp till normal temperatur kan kondens bildas på insidan och skada de elektroniska kretsarna.
- Försök aldrig att öppna telefonen på något annat sätt än de som anges här.
- Tappa inte telefonen. Slå inte på den och skaka den inte. Om den hanteras ovarsamt kan kretsarna och precisionsmekaniken skadas.
- Använd inte starka kemikalier för att rengöra telefonen.

Råden ovan gäller för telefonen, batteriet och andra tillbehör. Kontakta inköpsstället om telefonen inte fungerar som den ska. Glöm inte inköpskvittot eller en kopia av fakturan.

Garanti och tekniska data

Den här produkten omfattas av en garanti på 24 månader från inköpsdatum. Kontakta inköpsstället om ett fel inträffar under denna period. Kvitto eller liknande krävs för service- och underhållsarbeten under garantiperioden.

Garantin omfattar inte fel som orsakats av olyckor och liknande incidenter eller skador, fuktskador, misskötsel, onormal användning, felaktig service eller andra omständigheter som användaren ansvarar för. Garantin omfattar heller inte skador som orsakats av blixtnedslag eller andra spänningsvariationer. För säkerhets skull rekommenderar vi att du alltid kopplar ifrån telefonen under åskväder.

Batterierna är förbrukningsvaror och omfattas inte av garantin.

Använd endast alkaliska AA-batterier av god kvalitet.

Specifikationer

Mått: 175 mm x 175 mm x 60 mm

Vikt: 750 g (inkl. batterier)

Batteri: 4 x 1,5 V alkaliska AA-batterier

Försäkran om överensstämmelse

Doro intygar att **Doro PhoneEasy 312cs** uppfyller de grundläggande krav och andra relevanta bestämmelser som anges i direktiven 1999/5/EG (R&TTE) och 2002/95/EG (RoHS).

En kopia av denna försäkran finns på

www.doro.com/dofc

Beskrivelse

Doro PhoneEasy 312cs

Doro PhoneEasy 312cs kan brukes som bordtelefon eller henges på veggen. Ekstra høyt ringevolum og visuell ringeindikator gjør telefonen velegnet for personer med hørselsproblemer.

Det ekstra store tastaturet er lett å lese, og display med store tegn gjør telefonen lett å bruke selv med dårlig syn.



Den innebygde telefonboken har plass til opptil 30 navn og numre. Tre hurtigtaster kan programmeres med numre som brukes ofte eller nødnumre. Anropsminnet lagrer de siste 15 innkommende og utgående anropene.

Med høyttalerfunksjonen kan du snakke uten å bruke røret ved å trykke på en knapp.

Denne enheten er beregnet for det analoge telefonnettet i AT, BE, BG, CH, CY, CZ, DE, DK, EE, ES, FI, FR, GB, GR, HU, IE, IS, IT, LV, LT, LU, MT, NL, NO, PL, PT, RO, SI, SK, SE.

Installasjon

Tilkobling

1. Spiralledningen kobles til telefonrøret og kontakten merket  på telefonen.
2. Koble telefonlinjeledningen til telefonuttaket i veggen og til kontakten  bak på telefonen.
3. Løft av røret og vent til du hører summetonen.

Batterier

Denne telefonen er drevet av telefonlinjen.

Hvis strømmen fra linjen er mangelfull, kan du installere fire alkaliske AA-batterier som backup for nummervisning og høytalertelefon.

Bruk bare alkaliske AA-batterier av god kvalitet.

Merk!

Telefonen må kobles fra telefonlinjen før batteriene settes inn eller skiftes.

1. Koble fra telefonlinjeledningen.
2. Fjern batteridekselet.
3. Sett inn batteriene. Pass på riktig polaritet.
4. Sett på batteridekselet igjen, og koble til telefonlinjeledningen.

Basisinnstillinger

Før du bruker telefonen for første gang bør følgende basisinnstillinger foretas.

Når du har bekreftet en innstilling vises neste innstilling automatisk. Innstillingsmodus avsluttes automatisk etter 30 sekunder uten aktivitet. Du kan når som helst avslutte innstillingsmodus ved å trykke **C/←**.

Dato og klokkeslett

Hvis telefonen ikke er satt opp viser klokken på displayet **00:00** når batteriene er satt inn.

1. Trykk og hold inne ***** i ca. 5 sekunder til timetallet begynner å blinke.
2. Bruk **△** / **▽** til å endre verdien, og bekreft med **↔**.
3. Gjenta trinn 1–2 for å stille inn minutter, dato og måned.

Displayspråk



Når datoen er stilt inn vises **ENGLISH** på displayet. Du kan nå velge mellom 8 displayspråk:

English - Français - Español - Italiano
Deutsch - Nederlands - Polski - Svenska

Bruk **△** / **▽** til å velge ønsket språk, og bekreft med **↔**.



Displaykontrast

-2- CONTRAST vises.

Bruk \triangle / ∇ til å velge ønsket kontrastinnstilling (1–4), og bekreft med  .

R-tastetid

-100- FLASH vises



Bruk \triangle / ∇ til å stille inn R-tastetiden (100/300/600 ms), og bekreft med  .

100 er standardinnstilling i de fleste land.

300 gjelder Frankrike/Portugal.



Ringeindikator

LED OFF vises.

Bruk \triangle / ∇ til å slå LED-indikatoren for nye anrop på/av, og bekreft med  .

Tone/puls

-tone vises.

Bruk \triangle / ∇ til å velge tone- eller pulsringemodus, og bekreft med  .

Merk!

Velg TONE hvis du er usikker på hvilken ringemodus du skal bruke. Dette fungerer de fleste steder.

Basisinnstillingen av telefonen er nå fullført.

Veggmontering

Telefonen kan monteres på veggen med den medfølgende veggbraketten og to skruer (medfølger ikke).

Advarsel!

Forsikre deg om at det ikke er ledninger, vannrør eller gassrør i veggen før du borer i den.

1. Bor to hull i veggen med samme avstand som de to hullene i veggbraketten.
2. Sett inn skruene og la dem stikke ~5 mm ut fra veggen.
3. Koble fra røret og fjern det.
4. Fest styretappene (A) på braketten i sporene (B) på baksiden av telefonen, og trekk deretter braketten oppover til den klikker på plass.

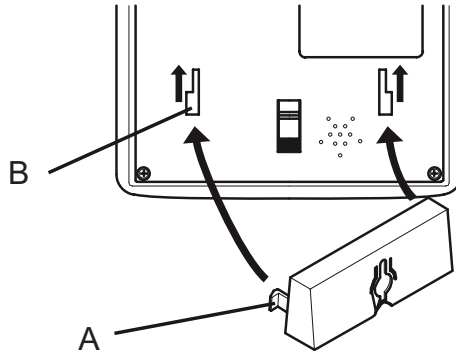

5. Hold telefonen slik at skruene i veggen passer i sporene på braknetten, og trekk deretter telefonen nedover til den henger i skruene.
6. Fjern kroken til røret (C) ved å skyve den oppover, og sett den inn igjen i omvendt stilling slik at den lille tappen (D) stikker ut. Kroken holder nå røret på plass når telefonen henger på veggen.

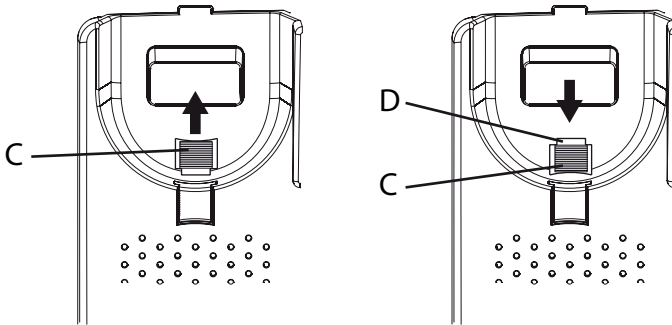

7. Koble til røret igjen og heng det på plass.

Merk!

Husk å snu kroken til røret hvis telefonen skal brukes som bordtelefon igjen.

Betjening



Ring

Ring på vanlig måte

1. Løft av røret.
2. Slå ønsket telefonnummer med tastaturet.
Legg på røret for å avslutte samtalen.

Høytalerfunksjon



Med høytalerfunksjonen kan du ringe uten å bruke telefonrøret.

1. Trykk  for å aktivere høytalertelefonen.
LED-indikatoren ved siden av tasten tennes.
2. Slå ønsket telefonnummer med tastaturet.
Trykk  igjen for å avslutte samtalen.

Løft av røret hvis du vil snakke i røret i stedet for å bruke høytalerfunksjonen mens en samtale pågår.

Forhåndstasting







Med forhåndstastefunksjonen kan du taste inn og endre et telefonnummer før det ringes opp.

1. Tast inn ønsket telefonnummer med tastaturet.
Trykk **C/←** for å slette det siste angitte tallet.
2. Løft av røret eller trykk  for å slå nummeret.
3. Legg på røret eller trykk  for å avslutte samtalen.



Hurtigrepetisjon

1. Løft av røret eller trykk .
2. Trykk  for å ringe opp det sist oppringte nummeret på nytt.





Ring numre i anropsminnet

1. Trykk  for å vise siste anrop.
2. Bruk  /  til å bla gjennom de 15 siste innkommende og utgående anropene.
 = Innkommende anrop
 = Utgående anrop
3. Løft av røret eller trykk  for å ringe nummeret som vises.

Hurtigoppringning (hurtigtaster)

1. Trykk på en av hurtigtastene A–C. Det lagrede telefonnummeret vises.
2. Løft av røret eller trykk  for å slå nummeret.
3. Legg på røret eller trykk  for å avslutte samtalen.

Ring numre i telefonboken

1. Trykk  for å åpne telefonboken.
2. Bruk  /  til å bla gjennom telefonboken, eller tast inn det første tegnet i navnet for å finne oppføringen raskt.
3. Løft av røret eller trykk  for å slå nummeret.

Besvare et anrop

Løft av røret for å besvare et innkommende anrop, eller trykk  for å svare med høyttalerfunksjonen.

Tilleggsfunksjoner

Samtaletidtager

Displayet viser gjeldende klokkeslett i hvilemodus. Mens en samtale pågår vises samtalens varighet av en samtaletidtager. Samtalens varighet vises i 5 sekunder etter at samtalen er avsluttet.

R-tast (R)

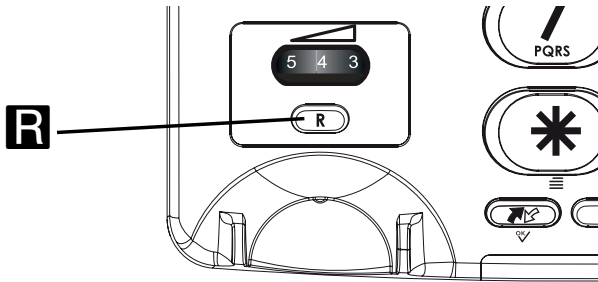

Trykk på **R**-tasten etterfulgt av et internummer for å overføre en samtale hvis telefonen er koblet til et PBX-system.

Ytterligere nettverkstjenester kan være tilgjengelige ved å bruke tastene **R**, ***** og **#**. Kontakt teleoperatøren hvis du vil vite mer om hvilke nettverkstjenester som er tilgjengelige.







Høreapparat



Denne telefonen er kompatibel med høreapparat. Velg **T**-modus på høreapparatet for å aktivere denne funksjonen.



Telefonbok

Den innebygde telefonboken kan lagre opptil 30 oppføringer. Når minnet til telefonboken er fullt vises **----100%**



Lagre numre i telefonboken

1. Trykk og hold inne  til en blinkende markør vises.
2. Tast inn et telefonnummer (opptil 22 sifre) med tastaturet. Bruk / til å flytte markøren, og  til å slette om nødvendig. Bruk  for å sette inn en pause i nummeret.
3. Trykk  for å bekrefte. En blinkende markør vises på andre linje i displayet.
4. Bruk tastaturet til å angi et navn (opptil 9 tegn) for nummeret som skal lagres. Trykk flere ganger for å velge blant tegnene på hver tast:











	[Space] + & - / X 1
	A B C Å Ä Æ æ å ä ß 2 Γ
	D E F ë 3 Δ
	G H I ï 4 Θ
	J K L 5 Ł
	M N O Ñ ñ Ö ø ö 6 ≡
	P Q R S 7 Π Σ
	T U V Ü ü 8
	W X Y Z 9 Φ Ψ Ω
	` @ () * < >
	, . : ? = 0
	\$ _ % ! #

5. Trykk  for å bekrefte. **OK** vises.
6. Gjenta trinn 1–5 for å lagre et annet nummer, eller trykk og hold inne  for å gå ut av telefonboken.





Slette numre fra telefonboken

1. Trykk  for å åpne telefonboken.
2. Bruk  /  til å bla gjennom telefonboken, eller tast inn det første tegnet i navnet for å finne oppføringen raskt.
3. Hold inne **C/←** for å slette oppføringen.

Redigere numre i telefonboken

1. Trykk  for å åpne telefonboken.
2. Bruk  /  til å bla gjennom telefonboken, eller tast inn det første tegnet i navnet for å finne oppføringen raskt.
3. Trykk og hold inne  til den blinkende markøren vises i det valgte nummeret.
4. Bruk / til å flytte markøren, og bruk **C/←** og tastaturet til å slette og legge til nye data.
5. Trykk   for å bekrefte. Markøren flyttes til den andre linjen på displayet.
6. Gjenta trinn 4 for å redigere navnet/beskrivelsen for det valgte nummeret.
7. Trykk   for å bekrefte. **OK** vises.

Ring opp fra telefonboken





1. Trykk  for å åpne telefonboken.
2. Bruk  /  til å bla gjennom telefonboken, eller tast inn det første tegnet i navnet for å finne oppføringen raskt.
3. Løft av røret eller trykk  for å slå nummeret.

Hurtigoppringning (hurtigtaster)

Telefonen har 3 hurtigtaster som kan brukes til numre som ringes ofte, eller til nødnumre.

Lagre hurtignumre



1. Trykk og hold inne en av hurtigtastene A–C til en blinkende markør vises på første linje i displayet.

2. Tast inn et telefonnummer (opptil 22 sifre) med tastaturet. Bruk  til å flytte markøren, og  til å slette om nødvendig. Bruk  for å sette inn en pause i nummeret.
3. Trykk  for å bekrefte. En blinkende markør vises på andre linje i displayet.
4. Angi et navn eller en beskrivelse for nummeret som skal lagres (opptil 9 tegn). Trykk flere ganger for å bla gjennom tegnene på hver tast (se illustrasjonen på motsatt side).
5. Trykk  for å bekrefte. **OK** vises.
6. Gjenta trinn 1–5 for å lagre numre på de andre hurtigtastene.

Slette hurtignumre

Hurtignumre kan ikke slettes, de kan bare erstattes ved å lagre et nytt nummer.

Ring opp hurtignumre

1. Trykk på en av hurtigtastene A–C. Det lagrede telefonnummeret vises.
2. Løft av røret eller trykk  for å slå nummeret.
3. Legg på røret eller trykk  for å avslutte samtalen.



Hvem ringer og anropsminne

Med Hvem ringer-funksjonen kan du se hvem som ringer før du tar telefonen, og se hvem som har ringt mens du har vært borte.

Merk!



Telefonabonnementet må ha en Hvem ringer-tjeneste.

Kontakt teleoperatøren hvis du vil vite mer.

Anropsminnet lagrer de siste 15 innkommende og utgående 15 anropene. På displayet er innkommende anrop (besvart/ubbevart) markert med  og utgående anrop med .

Hvis anropsindikatoren er aktivert vil et blinkende lys indikere at et ubesvart anrop er mottatt siden sist anropsminnet ble kontrollert.



Bla gjennom anropsminnet

1. Trykk   og deretter Δ / ∇ for å bla gjennom anropsminnet. Nummer og tidspunkt for hver samtale vises. For anrop som er eldre enn 24 timer vises anropsdato i stedet for klokkeslett.
2. Trykk **C**/ for å gå ut av anropsminnet.







Ring opp numre i anropsminnet

1. Trykk   og deretter Δ / ∇ for å bla gjennom anropsminnet.
2. Løft av røret eller trykk  for å ringe nummeret som vises.

Slette numre fra anropsminnet

1. Trykk   og deretter Δ / ∇ for å bla gjennom anropsminnet.
2. Hold inne **C**/ for å slette oppføringen.

Kopiere numre i anropsminnet til telefonboken

1. Trykk   og deretter Δ / ∇ for å bla gjennom anropsminnet.
2. Trykk og hold inne . Trykk   for å bekrefte. En blinkende markør vises på andre linje i displayet.
3. Bruk tastaturet til å angi et navn (opptil 9 tegn) for nummeret som skal lagres. Trykk flere ganger for å velge blant tegnene på hver tast.
4. Trykk   for å bekrefte. **OK** vises.

Innstillinger

Se også **Installasjon / Basisinnstillinger**.

Ringesignal

Ringevolum kan justeres med glideknappen på siden av telefonen.

 ...  Ringevolum (Høyt/Lavt/Av)

Volumregulering

Høytalervolumet justeres med glidebryteren på høyre side av telefonen.

Volumkontrollen for telefonrøret er plassert under telefonrøret.

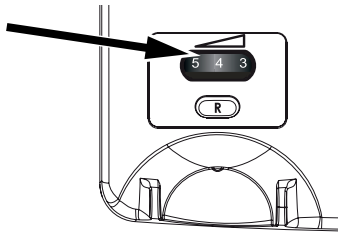

Pleie og vedlikehold

Dette apparatet er et teknisk avansert produkt som må behandles med omtanke. Misbruk kan føre til at garantien blir ugyldig.

- Apparatet må beskyttes mot fuktighet. Regn/snø, fuktighet og alle typer væske kan inneholde stoffer som får de elektroniske kretsene til å kortslutte. Hvis apparatet blir vått, fjerner du batteriet og lar apparatet tørke helt før du setter inn batteriet igjen.
- Apparatet må ikke oppbevares eller brukes på steder med mye støv eller skitt. Dette kan føre til at de bevegelige delene og de elektroniske komponentene blir skadet.
- Unngå å oppbevare apparatet på varme steder. Høye temperaturer kan redusere levetiden til elektronisk utstyr, skade batteriene og skade eller smelte enkelte plasttyper.
- Unngå å oppbevare apparatet på kalde steder. Når apparatet varmes opp til normal temperatur, kan det dannes kondens på innsiden, som kan skade de elektroniske kretsene.
- Prøv ikke å åpne apparatet på andre måter enn det som er beskrevet her.
- Unngå å slippe ned apparatet. Unngå å utsette apparatet for støt eller rystelser. Hvis apparatet håndteres uforsiktig, kan kretsene og finmekanikken bli ødelagt.
- Bruk ikke sterke kjemikalier til å rengjøre apparatet.

Rådene over gjelder apparatet, batteriet og annet tilbehør.

Kontakt forhandleren hvis telefonen ikke fungerer som den skal.

Husk å ta med kvitteringen eller fakturaen.

Garanti og tekniske data

Dette produktet har 24 måneders garanti fra kjøpsdato. Hvis det skulle oppstå feil i løpet av denne perioden kontakter du forhandleren. Garantiservice utføres kun mot forevisning av kjøpsbevis.

Garantien dekker ikke feil som skyldes ulykkestilfeller eller lignende, andre skader, inntrenging av væske, misbruk, unormal bruk, manglende vedlikehold eller lignende forhold fra kjøpers side. Garantien gjelder heller ikke feil forårsaket av tordenvær eller andre spenningsvariasjoner. Vi anbefaler å koble ut apparatet i tordenvær.

Batterier er forbruksartikler, og er ikke dekket av noen garanti.

Bruk bare alkaliske AA-batterier av god kvalitet.

Spesifikasjoner

Mål: 175 mm x 175 mm x 60 mm

Vekt: 750 g (inkludert batterier)

Batteri: 4 x 1,5 V alkaliske AA-batterier

Samsvarserklæring

Doro erklærer at apparatet **Doro PhoneEasy 312cs** oppfyller de viktigste kravene og andre relevante bestemmelser i direktivene 1999/5/EC (R&TTE) og 2002/95/EC (RoHS).

En kopi av samsvarserklæringen er tilgjengelig på www.doro.com/dofc

Beskrivelse

Doro PhoneEasy 312cs

Doro PhoneEasy 312cs kan anvendes som bordtelefon eller som vægmonteret telefon. Forstærket ringelydstyrke og visuel opkaldsindikation gør, at denne telefon er velegnet til folk, der har problemer med hørelsen.

Det ekstra store tastatur og letlæselige display med store bogstaver gør denne telefon let at bruge, selv for folk med svækket syn.



Den indbyggede telefonbog kan lagre op til 30 navne og numre. Tre hurtigvalgstaster kan programmeres til ofte brugte numre eller nødopkaldsnumre. En opkaldshukommelse husker de 15 seneste ind- og udgående opkald.

Med en højttalertelefonfunktion kan du tale med hænderne fri, blot med et tryk på en tast.

Dette apparat er beregnet til brug på det analoge telefonnet i AT, BE, BG, CH, CY, CZ, DE, DK, EE, ES, FI, FR, GB, GR, HU, IE, IS, IT, LV, LT, LU, MT, NL, NO, PL, PT, RO, SI, SK, SE.

Installation

Tilslutning

1. Slut spiralledningen til røret og til udtaget, der er markeret med  på telefonen.
2. Slut telefonledningen til et telefonstik og til udgangen  på telefonens bagside.
3. Løft røret og kontroller, at der høres en klartone.

Batterier

Denne telefon strømforsynes via telefonlinjen.

Hvis strømmen fra den linje, er utilstrækkelig, kan du installere fire AA alkaline batterier som backup for opkaldshukommelsen og højttalertelefonen.

Brug kun alkaliske AA-batterier af god kvalitet.

Bemærk!

Kontroller, at telefonen ikke er tilsluttet telefonnettet, før du installerer eller skifter batterierne.

1. Tag telefonledningen ud.
2. Fjern batteridækslet.
3. Isæt batterierne efter plus- og minusmarkeringerne.
4. Sæt batteridækslet på plads igen, og tilslut telefonledningen.





Grundindstilling

Følgende grundindstillinger skal foretages, før telefonen tages i brug første gang.

Når en indstilling er bekræftet, vises den næste indstilling automatisk. Indstillingstilstanden standser midlertidigt automatisk efter 30 sekunders inaktivitet. Du kan gå ud af indstillingstilstanden ved at trykke på **C/←**.

Klokkeslæt og dato





Hvis telefonen ikke er blevet indstillet, viser displayuret **00:00** med batterierne isat.

1. Tryk på og hold  nede i ca. fem sekunder, indtil uret blinker.
2. Brug  /  til at ændre værdien, og bekræft med  .
3. Gentag trinene 1-2 for at indstille minutterne, dagen og måneden.

Display-sprog

Når datoen er indstillet, vises **ENGLISH**. Du kan nu vælge mellem 8 display-sprog:

English - Français - Español - Italiano
Deutsch - Nederlands - Polski - Svenska

Brug  /  til at ændre værdien, og bekræft med  .

Displaykontrast

-2- CONTRAST vises.

Brug Δ / ∇ til at vælge en passende display-kontrastindstilling (1-4), og bekræft med .

Tastetid

-100- FLASH vises.

Brug Δ / ∇ for at indstille tiden for R-tasten (100/300/600 ms), og bekræft med .

100 er standardindstilling for de fleste lande.

300 i Frankrig/Portugal.

Indikator for opkald

LED OFF vises.

Brug Δ / ∇ til at aktivere/deaktivere LED-indikator for nye opkald, og bekræft med .

Tone/puls

TONE vises.

Brug Δ / ∇ til at ændre tastetone enten tone eller impulsopkald, og bekræft med .

Bemærk!

Hvis du er usikker på, hvilken opkaldsmetode, du skal bruge, skal du vælge TONE, da dette virker de fleste steder.

Grundindstillingen for denne telefon er nu fuldført.

Vægmontering

Telefonen kan monteres på væggen ved at bruge den medfølgende monteringskonsol og to skruer (medfølger ikke).

Advarsel!

Sørg for, at der ikke findes kabler, vand- eller gasrør i væggen, før du borer deri.

1. Bor to huller i væggen, der svarer til hullerne i vægmonteringskonsollen.
2. Isæt skruerne, og lad dem stikke ~5 mm ud fra væggen.
3. Træk stikket ud, og fjern telefonrøret.
4. Monter låsetapperne (A) på konsollen i sprækkerne (B) på bagsiden af telefonen, og skub konsollen opad, indtil den glider på plads.

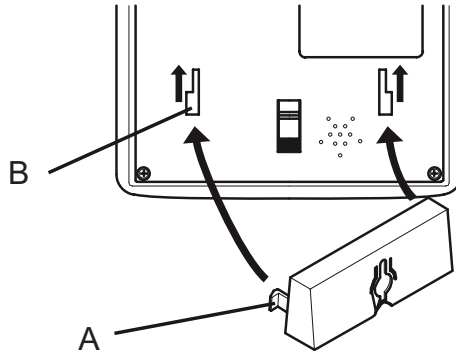

5. Anbring telefonen således, at skruerne i væggen passer ind i sprækkerne i konsollen, og skub derefter telefonen nedad, indtil den hænger på skruerne.
6. Fjern kroge til telefonrøret (C) ved at skubbe den opad, og sæt den i omvendt, så den lille flig (D) stikker frem. Krogen vil nu holde røret i gafflen, når telefonen er vægmonteret.

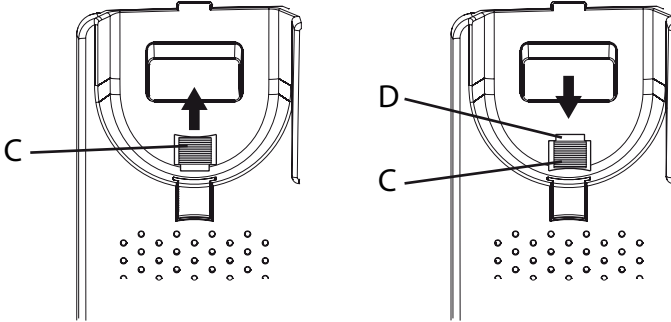

7. Tilslut røret igen, og placer det på gafflen.

Bemærk!

Hvis telefonen skal bruges som en bordtelefon igen, skal du huske at vende kontakten til gafflen.

Betjening



Sådan foretager du et opkald

Normalt opkald

1. Løft telefonrøret.
2. Indtast det ønskede nummer på tastaturet.
Læg røret på for at afslutte opkaldet.

Telefon med højtaler



Med højtalerfunktionen kan du foretage et opkald uden at bruge telefonrøret.

1. Tryk på  for at aktivere højtalerfunktionen. Lysdioden ved siden af tasten tænder.
2. Indtast det ønskede nummer på tastaturet.
Tryk på  igen for at afslutte opkaldet.



Løft telefonrøret for at skifte fra højtaler til telefonrør under et opkald.

Opkald med korrigeringsfunktion



Med opkald med korrigeringsfunktionen kan du indtaste og ændre et nummer, før du ringer op.

1. Indtast det ønskede nummer på tastaturet.
Tryk på **C/←** for at slette det sidst indtastede tal.
2. Løft telefonrøret, og tryk på  for at ringe til nummeret.
3. Læg røret på, eller tryk på  for at afslutte opkaldet.

Hurtigt genopkald

1. Løft telefonrøret, eller tryk på .
2. Tryk på  for at kalde op til det sidste opkaldte nummer.

Opkald af numre i opkaldshukommelsen



1. Tryk på  for at vise det seneste opkald.
2. Brug  /  til at bladre gennem de seneste 15 ind- og udgående opkald.

 = Indgående opkald





 = Udgående opkald

3. Løft telefonrøret, eller tryk på  for at ringe til det viste nummer.

Hurtigvalgstast (opkald ved et tryk)

1. Tryk på en af hurtigvalgstasterne A-C. Det lagrede telefonnummer vises.
2. Løft telefonrøret, eller tryk på  for at ringe til nummeret.
3. Læg røret på, eller tryk på  for at afslutte opkaldet.

Opkald af numre i telefonbogen.

1. Tryk på  for at åbne telefonbogen.
2. Brug  /  for at bladre gennem telefonbogen, eller indtast det første bogstav i navnet for hurtigt at finde en post.
3. Løft telefonrøret, eller tryk på  for at ringe til nummeret.

Besvare opkald

Løft telefonrøret for at besvare et indgående opkald, eller tryk på  for at besvare ved at bruge højttalerfunktionen.

Yderligere funktioner

Opkalds-timer

Displayet viser den aktuelle tid, når den er i standby-tilstand. Under et opkald viser displayet i stedet en opkalds-timer, der angiver varigheden af opkaldet. Varigheden af opkaldet vises i 5 sekunder, efter opkaldet er afsluttet.

R-tast (R)

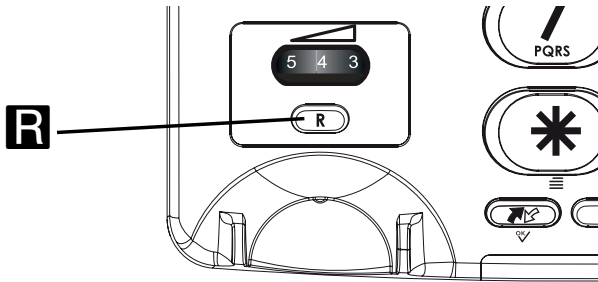

Tryk på tasten **R** efterfulgt af lokalnummeret for at overføre et opkald, når du er tilsluttet et PBX-system.

Yderligere netværkstjenester kan være tilgængelige via tasterne **R**, ***** og **#**. Kontakt din teleudbyder for flere oplysninger om de tilgængelige netværkstjenester.







Høreapparat

Denne telefon kan kombineres med et høreapparat. Vælg tilstanden **T** på dit høreapparat for at aktivere denne funktion.



Telefonbog

Den indbyggede telefonbog kan lagre op til 30 poster. Når hukommelsen i telefonbogen er fuld, vises **----100 %**



Lagring af numre i telefonbogen

1. Tryk på og hold  nede, indtil en blinkende markør vises.
2. Indtast et telefonnummer (op til 22 cifre) på tastaturet. Brug / til at flytte markøren og  til at slette, hvis det er nødvendigt.
Brug  til indsættelse af en pause i nummeret.
3. Tryk på  for at bekræfte. En blinkende markør vil blive vist på den anden linje på displayet.
4. Brug tastaturet til at indtaste et navn (op til 9 tegn) til det nummer, der skal lagres. Tryk gentagne gange for at vælge mellem tegnene ved hver tast:











1	[Space] + & - / X 1
2	A B C Å Ä Æ æ å ä ß 2 Γ
3	D E F ë 3 Δ
4	G H I ï 4 Θ
5	J K L 5 Ł
6	M N O Ñ ñ Ö ø ö 6 ≡
7	P Q R S 7 Π Σ
8	T U V Ü ü 8
9	W X Y Z 9 Φ Ψ Ω
*	` @ () * < >
0	, . : ? = 0
#	\$ _ % ! #

5. Tryk på  for at bekræfte. **OK** vises.
6. Gentag trinene 1-5 for at gemme et nyt nummer, eller tryk på  og hold den nede for at gå ud af telefonbogen.





Sådan slettes numre fra telefonbogen

1. Tryk på  for at åbne telefonbogen.
2. Brug / for at bladre gennem telefonbogen, eller indtast det første bogstav for hurtigt at finde en post.
3. Tryk på **C/←**, og hold den inde for at slette den valgte post.

Sådan ændres numre i telefonbogen

1. Tryk på  for at åbne telefonbogen.
2. Brug / for at bladre gennem telefonbogen, eller indtast det første bogstav for hurtigt at finde en post.
3. Tryk på og hold  nede, indtil en blinkende markør vises i det valgte nummer.
4. Brug / til at flytte markøren, og brug **C/←** og tastaturet til at slette og indtaste ny data.
5. Tryk på   for at bekræfte. Markøren vil flytte sig til den anden linje på displayet.
6. Gentag trin 4 for at redigere navnet/beskrivelsen for det valgte nummer.
7. Tryk på   for at bekræfte. **OK** vises.







Opkald fra telefonbogen.

1. Tryk på  for at åbne telefonbogen.
2. Brug / for at bladre gennem telefonbogen, eller indtast det første bogstav i navnet for hurtigt at finde en post.
3. Løft telefonrøret, eller tryk på   for at ringe til nummeret.

Hurtigvalgstast (opkald ved et tryk)

Telefonen har 3 hurtigvalgstaster, der kan bruges til numre, som du ringer til ofte, eller til nødopkaldsnumre.



Lagring af hurtigvalgstaster

1. Tryk på og hold en af hurtigvalgstasterne A-C nede, indtil en blinkende markør vises på displayets første linje.
2. Indtast et telefonnummer (op til 22 cifre) på tastaturet. Brug / til at flytte markøren og  til at slette, hvis det er nødvendigt.
Brug  til indsættelse af en pause i nummeret.
3. Tryk på  for at bekræfte. En blinkende markør vil blive vist på den anden linje på displayet.
4. Indtast et navn eller en beskrivelse af nummeret, der skal lagres (op til 9 tegn). Tryk gentagne gange for at bladre gennem tegnene til hver tast (se figur på modsatte side).
5. Tryk på  for at bekræfte. **OK** vises.
6. Gentag trinene 1-5 for at lagre numre på andre hurtigvalgstaster.

Sådan slettes hurtigvalgsnumre

Hurtigvalgsnumre kan ikke slettes, de kan kun erstattes ved at lagre et nyt nummer.

Sådan foretages opkald ved hurtigvalgsnumre



1. Tryk på en af hurtigvalgstasterne A-C. Det lagrede telefonnummer vises.
2. Løft telefonrøret, eller tryk på  for at ringe til nummeret.
3. Læg røret på, eller tryk på  for at afslutte opkaldet.

Nummerviser og opkaldshukommelse

Med nummerviser kan du se, hvem der ringer, før du tager telefonen, og hvem der har ringet, mens du har været væk.





Bemærk!

Du skal abonnere på nummerviserfunktionen. Kontakt din teleudbyder for flere oplysninger.







En opkaldshukommelse lagrer de 15 seneste ind- og udgående opkald. Indgående opkald (besvarede og ubesvarede) er på displayet angivet med  og udgående opkald med .

Hvis indikatoren for opkald er aktiv, vil et blinkende lys angive, at der er modtaget et indgående opkald siden sidste kontrol af opkaldshukommelsen.

Gennemse opkaldshukommelsen

1. Tryk på   og derefter  /  for at bladre gennem opkaldshukommelsen. Der vises nummer og tidspunkt for hvert opkald. For opkald, der er mere end 24 timer gamle, vises datoen i stedet for tidspunktet.
2. Tryk på **C**/ for at gå ud af opkaldshukommelsen.









Ring til numre i opkaldshukommelsen

1. Tryk på   og derefter  /  for at bladre gennem opkaldshukommelsen.
2. Løft telefonrøret, eller tryk på   for at ringe til det viste nummer.

Slette numre i opkaldshukommelsen

1. Tryk på   og derefter  /  for at bladre gennem opkaldshukommelsen.
2. Tryk på **C**/, og hold den inde for at slette den valgte post.

Kopiere poster i opkaldshukommelsen til telefonbogen

1. Tryk på   og derefter  /  for at bladre gennem opkaldshukommelsen.
2. Tryk på og hold  nede. Tryk på   for at bekræfte. En blinkende markør vil blive vist på den anden linje på displayet.
3. Brug tastaturet til at indtaste et navn (op til 9 tegn) til det nummer, der skal lagres. Tryk gentagne gange for at vælge mellem tegnene ved hver tast.
4. Tryk på   for at bekræfte. **OK** vises.

Indstillinger

Se også **Installation/Grundindstilling**.

Ringesignal

Ringestyrke kan justeres ved at bruge skyderen på højre side af telefonen.

 ...  Ringestyrke (høj/lav/fra)

Lydstyrkeregulering

Lydstyrken i højttaleren kan justeres med en trinløs kontrol på højre side af telefonen.

Lydstyrkereguleringen for telefonrøret findes under telefonrøret.

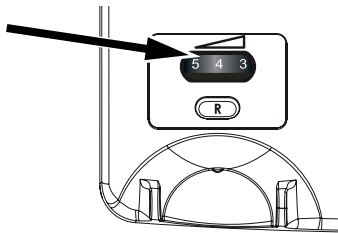

Pleje og vedligeholdelse

Din enhed er et teknisk avanceret produkt, der skal behandles forsigtigt. Garantien bliver ugyldig ved misbrug.

- Beskyt enheden mod fugt. Nedbør, fugt og alle former for væske kan indeholde emner, der korroderer de elektroniske kredsløb. Hvis enheden bliver våd, skal du tage batteriet ud og lade enheden tørre helt, før du sætter batteriet i igen.
- Undgå at bruge eller opbevare enheden i støvede og snavsede omgivelser. Enhedens bevægelige dele og elektroniske komponenter kan tage skade.
- Undgå at opbevare enheden på varme steder. Høje temperaturer kan forkorte det elektroniske apparats levetid, ødelægge batterierne og deformere eller smelte visse plastdele.
- Undgå at opbevare enheden på kolde steder. Når enheden varmes op til normal temperatur, kan der dannes fugt på indersiden, så de elektroniske kredsløb kan blive ødelagt.
- Forsøg ikke at åbne enheden på andre måder end dem, der er angivet her.
- Undgå at tabe enheden. Undgå at slå på enheden eller at ryste den. Hvis den behandles voldsomt, kan printkortet og de finmekaniske dele blive ødelagt.
- Undgå at bruge stærke kemikalier til at rengøre enheden.

Ovenstående råd gælder både enheden samt batteri og andet tilbehør. Hvis telefonen ikke virker, som den skal, skal du kontakte købsstedet for service. Husk købskvittering eller en kopi af fakturaen.

Garanti og tekniske data

Dette produkt har 24 måneders garanti fra købsdato. Ved eventuelle reklamationer skal du kontakte det sted, hvor du har købt apparatet. Garantier service udføres kun mod forevisning af en gyldig købskvittering/fakturakopi.

Garantien dækker ikke, hvis fejlen skyldes ulykkestilfælde eller lignende, andre udefrakommende påvirkninger, indtrængende væske, skødesløshed, unormal brug eller lignende forhold fra købers side. Garantien dækker heller ikke fejl, som er opstået på grund af lynnedslag, elektriske spændingsvariationer eller forkert tilslutning. Af sikkerhedsmæssige hensyn anbefaler vi, at du trækker ledningen til apparatet ud i tordenvejr.

Batterier er forbrugsdele og er ikke omfattet af nogen garanti.

Brug kun AA alkaliske batterier af god kvalitet.

Specifikationer

Størrelse: 175 mm x 175 mm x 60 mm

Vægt: 750 g (inklusive batterier)

Batteri: 4 x 1,5 V AA alkaliske batterier

Overensstemmelseserklæring

Doro erklærer hermed, at produktet **Doro PhoneEasy 312cs** er i overensstemmelse med de grundlæggende krav og øvrige relevante bestemmelser i direktiverne 1999/5/EF (R&TTE) og 2002/95/EF (RoHS).

Et eksemplar af Overensstemmelseserklæringen findes på www.doro.com/dofc

Tuotekuvaus

Doro PhoneEasy 312cs

Doro PhoneEasy 312cs -puhelinta voidaan käyttää pöytäpuhelimena tai se voidaan kiinnittää seinään. Tavanomaista voimakkaamman soittoäänen ja sisään tulevan puhelun visuaalisen ilmaisun ansiosta tämä puhelin soveltuu hyvin huonosti kuuleville henkilöille.

Puhelin soveltuu myös huonosti näkeville sen erittäin suurikokoisen näppäimistön sekä selkeillä ja suurikokoisilla merkeillä varustetun näytön ansiosta.

Puhelimen puhelinmuistioon voidaan tallentaa jopa 30 nimeä ja numeroa. Kolmeen pikavalintanäppäimeen voidaan ohjelmoida usein käytetyt puhelinnumerot tai hätänumerot. Puhelintietoihin tallentuu 15 viimeisintä vastaanotettua ja soitettua puhelua.

Kaiutintoiminto aktivoituu näppäimen painalluksella ja se mahdollistaa puhujan käsien vapauden.

Tämä laite on suunniteltu käytettäväksi analogisessa puhelinverkossa, seuraavissa maissa AT, BE, BG, CH, CY, CZ, DE, DK, EE, ES, FI, FR, GB, GR, HU, IE, IS, IT, LV, LT, LU, MT, NL, NO, PL, PT, RO, SI, SK, SE.

Asentaminen

Liitännät

1. Liitä kierteinen johto puhelimen luuriin ja puhelimen merkillä varustettuun liitäntään.
2. Liitä puhelinlinjajohto seinässä sijaitsevaan puhelinpistorasiaan ja puhelimen takana sijaitsevaan -merkillä varustettuun liitäntään.
3. Puhelimen valintaäänänen pitäisi kuulua, kun nostat puhelimen luurin.

Paristot

Tämä puhelin saa tarvitsemansa virran puhelinlinjasta.

Jos virta linjasta ei riitä, voit asentaa neljä AA alkaliparistoa varmistamaan puhelutietojen säilymisen, sekä kaiutintoiminnon moitteettoman toiminnan.

Käytä ainoastaan hyvälaatuisia AA-alkaliparistoja.

Ota huomioon!

Varmista ennen paristojen asentamista tai vaihtamista, että puhelin ei ole liitettyinä puhelinverkkoon.

1. Irrota puhelinlinjan johto.
2. Irrota paristosuojus.
3. Aseta paristot niin, että niiden navat ovat varmasti oikeinpäin.
4. Aseta paristosuojus paikoilleen ja liitä puhelinlinjan johto takaisin paikoilleen.

Perusasetusten ohjelmointi

Ennen puhelimen käyttöönottamista on ohjelmoitava seuraavat perusasetukset.

Asetuksen vahvistamisen jälkeen näytölle ilmestyy automaattisesti seuraavaa asetettava asetus. Ohjelmointitila kytkeytyy automaattisesti pois päältä, jos puhelimeen ei kosketa 30 sekunnin aikana. Voit poistua ohjelmointitilasta painamalla näppäintä **C/←**.

Aika ja päivämäärä

Jos puhelinta ei ole ohjelmoitu, näytön kello näyttää **00:00**, kun paristot on asennettu paikoilleen.

1. Paina ja pidä painettuna ***** noin 5 sekunnin ajan, kunnes tunnit välkkyvät.
2. Muuta arvoa näppäimillä **△ / ▽** ja vahvista valinta painamalla **↵**.
3. Toista vaiheet 1–2 minuuttien, päivän ja kuukauden asettamiseksi.

Näyttökieli

Kun päivämäärä on asetettu, **ENGLISH** näkyy näytöllä. Voit valita näyttökielen kahdeksasta eri kielestä:

English - Français - Español - Italiano
Deutsch - Nederlands - Polski - Svenska

Valitse haluttu näyttökieli näppäimillä **△ / ▽** ja vahvista valinta painamalla **↵**. Suomen kieli ei ole saatavana..

Näytön kontrasti

-2- CONTRAST näkyy näytöllä.

Valitse sopiva kontrastiasetus (1–4) näppäimillä **△ / ▽** ja vahvista valinta painamalla **↵**.

R-painikkeen katkaisuaika

-100- FLASH näkyy näytöllä.

Valitse R-painikkeen sopiva katkaisuaika (100/300/600 ms) näppäimillä Δ / ∇ ja vahvasta valinta painamalla .

Useimmissa maissa standardin mukainen asetus on 100. Ranskassa ja Portugalissa standardi on 300.

Soiton merkkivalo

LED OFF näkyy näytöllä.

Kytke uusien puhelujen LED-merkkivalo päälle tai pois päältä näppäimillä Δ / ∇ ja vahvasta valinta painamalla. .

Äänitaajuus "TONE"/pulssi "PULSE"

TONE näkyy näytöllä.

Voit asettaa valintatavaksi äänitaajuus (TONE), tai impulssi-valinnan (PULSE) näppäimillä Δ / ∇ ja vahvasta valinta painamalla . Äänitaajuusvalinta on oikea asetus Suomessa.

Ota huomioon!

Jos et ole varma kumpaa valintatilaa sinun pitää käyttää, valitse äänitaajuutta hyödyntävä valintatila (TONE), sillä se toimii useimmissa tapauksissa.

Puhelimen perusasetukset on nyt ohjelmoitu.

Seinäkiinnitys

Puhelin voidaan myös kiinnittää seinälle puhelimen mukana tulevan seinäkiinnittimen ja kahden ruuvin avulla (ruuvit eivät sisälly pakkaukseen).

Varoitus!

Varmista ennen poraamista, että valitsemasi seinän sisällä ei ole sähköjohtoja tai vesi- tai kaasuputkia.

1. Poraase seinään kaksi seinäkiinnittimien reikiä vastaavaa reikää.
2. Kiinnitä ruuvit paikoilleen siten, että ne työntyvät seinästä ulospäin noin ~5 mm.
3. Irrota luurin kytkentä ja luuri.
4. Aseta kannattimen ohjaintapit (A) puhelimen takana oleviin reikiin (B), liu'uta sen jälkeen kannattinta ylöspäin kunnes se napsahtaa paikalleen.

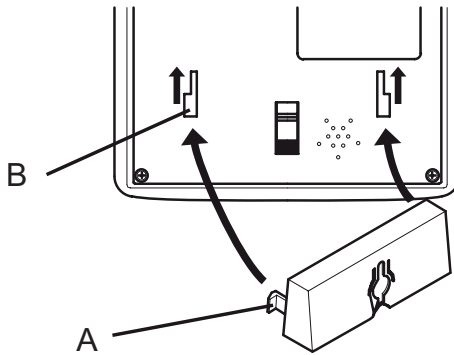

5. Aseta puhelin siten, että seinällä olevat ruuvit kiinnittyvät kannattimen reikiin. Liu'uta sen jälkeen puhelinta alaspäin, kunnes se roikkuu ruuveista.
6. Irrota luurin pidike (C) painamalla sitä ylöspäin. Asenna se ylösalaisin siten, että sen pieni liuska (D) osoittaa ylöspäin. Pidike pitää luurin paikoillaan sen kannattimessa, kun puhelin on asennettu seinälle.

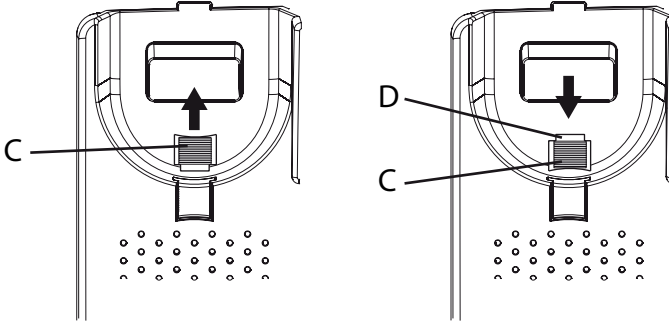

7. Kiinnitä luuri uudelleen paikoilleen ja aseta se kannattimeen.

Ota huomioon!

Jos puhelinta käytetään myöhemmin pöytäpuhelimena, muista kääntää luurin pidike taas toisinpäin.

Käyttäminen



Soittaminen

Numeron tavanomainen valinta

1. Nosta luuri.
2. Näppäile haluamasi puhelinnumero numeronäppäimillä. Aseta luuri paikoilleen puhelun lopettamiseksi.

Kaiutintoiminto



Kaiutintoiminnon avulla voit soittaa ilman luuria.

1. Paina  kaiutintoiminnon käyttöönottamiseksi. Näppäimen viereinen LED-merkkivalo syttyy.
2. Näppäile haluamasi puhelinnumero numeronäppäimillä. Paina -näppäintä kahdesti puhelun lopettamiseksi.



Nostamalla luurin voit vaihtaa kaiutintoiminnosta luurin käyttämiseen kesken puhelun.

Numeron ennakkovalinta







Numeron ennakkovalinnan avulla voit näppäillä ja muuttaa numeroa ennen kuin siihen soitetaan.

1. Näppäile haluamasi puhelinnumero numeronäppäimillä. Voit painaa **C/←** viimeksi näppäilyyn numeron poistamiseksi.
2. Nosta luuri tai paina  näppäiltyyn numeroon soittamiseksi.
3. Aseta luuri paikoilleen tai paina  puhelun lopettamiseksi.



Numeron nopea uudelleenvalinta

1. Nosta luuri tai paina .
2. Paina  viimeksi soitetun numeron uudelleenvalitsemiseksi.





Puhelutietoihin tallentuneiden numeroiden valinta

1. Paina  viimeisimmän numeron näyttämiseksi.
2. Selaa 15 viimeisintä sisääntullutta ja soitettua puhelua näppäimillä  / .
-  = Sisääntullut puhelu
 = Soitettu puhelu
3. Nosta luuri tai paina  näytössä näkyvään numeroon soittamiseksi.

Pikavalinnat (yhden kosketuksen valinta)

1. Paina yhtä pikavalintanäppäintä A–C.
Pikavalintamuistipaikkaan tallennettu numero näkyy näytössä.
2. Nosta luuri tai paina  näytössä näkyvään numeroon soittamiseksi.
3. Aseta luuri paikoilleen tai paina  puhelun lopettamiseksi.

Puhelinmuistion numeroiden valinta

1. Paina  puhelinmuistion avaamiseksi.
2. Selaa puhelinmuistiota näppäimillä  /  tai valitse etsimäsi nimen ensimmäinen merkki.
3. Nosta luuri tai paina  näytössä näkyvään numeroon soittamiseksi.

Puheluun vastaaminen

Nosta luuri sisääntulevaan puheluun vastaamiseksi, tai paina , kun haluat käyttää kaiutintoimintoa vastatessasi puheluun.

Lisätoiminnot

Puhelun ajastin

Puhelimen ollessa valmiustilassa näytössä näkyy kellonaika. Puhelun aikana näytössä näkyy puhelun ajastin, joka näyttää puhelun keston. Puhelun kesto näkyy näytössä noin 5 sekunnin ajan sen jälkeen, kun puhelu on lopetettu.

R-näppäin (R)

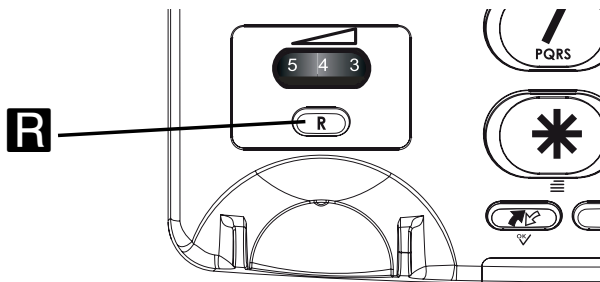

Paina **R**-näppäintä ja näppäile alanumero puhelun siirtämiseksi, jos käytössä on PBX-puhelinjärjestelmä.

Teleoperaattorin lisäpalveluita voidaan käyttää **R**, ***** ja **#**-näppäimillä. Ota yhteys teleoperaattoriin saadaksesi lisätietoja tarjolla olevista lisäpalveluista.







Kuulolaitteet



Tätä puhelinta voidaan käyttää yleisimpien kuulolaitteiden kanssa. Valitse **T**-tila kuulolaitteesta toiminnon käyttämiseksi.



Puhelinmuistio

Sisäänrakennettuun puhelinmuistioon voidaan tallentaa jopa 30 nimeä ja numeroa. Kun puhelinmuistion muisti on täynnä, ---**100%** näkyy näytössä



Numeroiden tallentaminen puhelinmuistioon

1. Paina ja pidä painettuna  kunnes näyttöön ilmestyy vilkkuva kohdistin.
2. Näppäile puhelinnumero (enintään 22 merkkiä) numeronäppäimillä. Liikuta kohdistinta näppäimillä / ja poista numero tarvittaessa näppäimellä . Voit lisätä tauon numeroon näppäimellä .
3. Vahvista painamalla -painiketta. Vilkkuva kohdistin ilmestyy näytön toiselle riville.
4. Käytä numeronäppäimiä tallennetun numeron nimen tallentamiseksi (enintään 9 merkkiä). Paina näppäimiä useasti peräkkäin yksittäisen näppäimen merkkien valitsemiseksi:











	[Space] + & - / X 1
	A B C Å Ä Æ æ å ä ß 2 Γ
	D E F ë 3 Δ
	G H I ï 4 Θ
	J K L 5 Ł
	M N O Ñ ñ Ö ö 6 Ë
	P Q R S 7 Π Σ
	T U V Ü ü 8
	W X Y Z 9 Φ Ψ Ω
	` @ () * < >
	, . : ? = 0
	\$ _ % ! #

5. Vahvista painamalla -painiketta. **OK** näkyy näytössä.
6. Toista vaiheet 1–5 uuden numeron tallentamiseksi, tai paina ja pidä painettuna  puhelinmuistiosta poistumiseksi.





Numeroiden poistaminen puhelinmuistiosta

1. Paina  puhelinmuistion avaamiseksi.
2. Selaa puhelinmuistiota näppäimillä / tai valitse etsimäsi nimen ensimmäinen merkki.
3. Paina ja pidä painettuna **C/←** valitun nimen ja numeron poistamiseksi.

Puhelinmuistion numeroiden muuttaminen

1. Paina  puhelinmuistion avaamiseksi.
2. Selaa puhelinmuistiota näppäimillä / tai valitse etsimäsi nimen ensimmäinen merkki.
3. Paina ja pidä painettuna , kunnes vilkkuva kohdistin ilmestyy valitun numeron kohdalle.
4. Liikuta kohdistinta näppäimillä / ja käytä **C/←** -näppäintä ja numeronäppäimiä vanhan tiedon poistamiseksi ja uuden tiedon lisäämiseksi.
5. Vahvasta painamalla   -painiketta. Kohdistin liikkuu näytön toiselle riville.
6. Toista vaihe 4 valitun numeron nimen/kuvauksen muuttamiseksi.
7. Vahvasta painamalla   -painiketta. **OK** näkyy näytössä.





Puhelinmuistion numeroon soittaminen

1. Paina  puhelinmuistion avaamiseksi.
2. Selaa puhelinmuistiota näppäimillä  /  tai valitse etsimäsi nimen ensimmäinen merkki.
3. Nosta luuri tai paina  näytössä näkyvään numeroon soittamiseksi.

Pikavalinnat (yhden kosketuksen valinta)

Puhelimessa on 3 pikavalintanäppäintä, jotka voidaan varata usein soitetuille numeroille tai hätänumeroille.



Pikavalintanumeroiden tallentaminen

1. Paina ja pidä painettuina yhtä pikavalintanäppäintä A–C, kunnes vilkkuva kohdistin näkyy näytön ensimmäisellä rivillä.
2. Näppäile puhelinnumero (enintään 22 merkkiä) numeronäppäimillä. Liikuta kohdistinta näppäimillä / ja poista numero tarvittaessa näppäimellä **C**/. Lisää tauko numeroon näppäimellä **#**.
3. Vahvista painamalla -painiketta. Vilkkuva kohdistin ilmestyy näytön toiselle riville.
4. Näppäile tallennettavan numeron nimi tai kuvaus (enintään 9 merkkiä). Paina toistuvasti yksittäisen näppäimen kaikkien eri merkkien valitsemiseksi (katso aiempi kuva).
5. Vahvista painamalla -painiketta. **OK** näkyy näytössä.
6. Toista vaiheet 1–5 numeroiden tallentamiseksi muihin pikavalintanäppäimiin.

Pikavalintanumeroiden poistaminen

Pikavalintanäppäimiä ei voi poistaa, vaan ne voi korvata ainoastaan uusilla pikavalintanumeroilla.

Pikavalintanumeroihin soittaminen



1. Paina yhtä pikavalintanäppäintä A–C. Pikavalintamuistipaikkaan tallennettu numero näkyy näytössä.
2. Nosta luuri tai paina  näytössä näkyvään numeroon soittamiseksi.
3. Aseta luuri paikoilleen tai paina  puhelun lopettamiseksi.

Soittajan tiedot ja puhelutiedot

Soittajan tietojen avulla näet kuka soittaa ennen kuin vastaat puheluuun. Sen avulla näet myös kuka on soittanut, jos et ole voinut vastata puhelimeen.





Ota huomioon!

Soittajan tiedot näyttävä toiminto on tilattava. Lisätietoja saat teleoperaattoriltasi.





Puhelutietoihin tallentuvat viimeisimmät 15 sisääntulevaa ja 15 soitettua puhelua. Näytössä sisääntulevat puhelut (vastatut ja vastaamattomat) ilmoitetaan  -merkillä ja soitetut puhelut ilmoitetaan  -merkillä.

Jos puhelun indikaattori on aktivoitu, puhelimessa välkkyvä merkkivalo ilmoittaa, että puhelutietojen viimeisimmän tarkistamisen jälkeen on vastaanotettu vastaamatta jäänyt puhelu.



Puhelutietojen selaaminen

1. Paina   ja selaa sen jälkeen puhelutietoja  /  -näppäimillä. Jokaisen puhelun numero ja aika näytetään näytössä. Puhelun päivämäärä näytetään sen soittoajan sijaan, jos puhelu on vastaanotettu 24 tuntia aiemmin.
2. Painamalla **C/←**-näppäintä.







Puhelutietoihin tallentuneihin numeroihin soittaminen

1. Paina  ja selaa sen jälkeen puhelutietoja  / -näppäimillä.
2. Nosta luuri tai paina  näytössä näkyvään numeroon soittamiseksi

Puhelutietoihin tallentuneiden numeroiden poistaminen

1. Paina  ja selaa sen jälkeen puhelutietoja  / -näppäimillä.
2. Paina ja pidä painettuna **C/←** valitun nimen ja numeron poistamiseksi.

Puhelutietoihin tallentuneiden tietojen kopioiminen puhelinmuistioon

1. Paina  ja selaa sen jälkeen puhelutietoja  / -näppäimillä.
2. Paina ja pidä painettuna . Vahvista painamalla -painiketta. Vilkkuva kohdistin ilmestyy näytön toiselle riville.
3. Käytä numeronäppäimiä tallennetun numeron nimen tallentamiseksi (enintään 9 merkkiä). Paina näppäimiä useasti peräkkäin yksittäisen näppäimen merkkien valitsemiseksi.
4. Vahvista painamalla -painiketta. **OK** näkyy näytössä.

Asetukset

Katso myös **Asentaminen / Perusasetusten ohjelmointi**.

Soittoääni

Soittoääntä, sen voimakkuutta voi säätää puhelimen oikealla puolella olevalla kytkimellä.

 ...  Soittoäänen voimakkuus (Korkea/matala/pois päältä)

Äänenvoimakkuuden säätö

Kaiuttimen äänenvoimakkuutta voi säätää puhelimen oikealla puolella olevalla säätimellä.

Luurin äänenvoimakkuuden säädin sijaitsee luurin alapuolella.

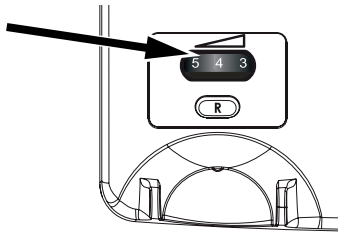

Huolto ja kunnossapito

Tämä puhelin on teknisesti kehittynyt laite. Sitä on käsiteltävä varovaisesti. Takuu ei ole voimassa, jos laitetta on käytetty epäasianmukaisesti.

- Suojaa puhelinta kosteudelta. Sade, kosteus ja kaikenlaiset nesteet syövyttävät elektroniikkapiirejä. Jos puhelin kastuu, irrota akku tai paristot ja anna puhelimen kuivua kokonaan ennen akun asettamista takaisin paikoilleen.
- Älä käytä tai säilytä laitetta pölyisissä tai likaisissa paikoissa. Muutoin laitteen liikkuvat osat ja elektroniset komponentit voivat vaurioitua.
- Älä säilytä puhelinta lämpimissä paikoissa. Korkeat lämpötilat voivat lyhentää elektronisten laitteiden elinikää, vahingoittaa akkuja tai saada tietyt muoviosat vääntymään tai sulamaan.
- Älä säilytä puhelinta kylmissä paikoissa. Kun puhelin jälleen lämpenee normaaliin lämpötilaan, sen sisälle voi tiivistyä kosteutta, joka voi vaurioittaa elektroniikkapiirejä.
- Älä yritä avata puhelinta muulla kuin tässä käyttöohjeessa kuvatulla tavalla.
- Älä pudota puhelinta. Älä altista sitä iskuille tai tärinälle. Raju käsittely voi rikkoa piirilevyn ja hienomekaniikan.
- Älä puhdistu puhelinta käyttämällä voimakkaita kemikaaleja.

Nämä neuvot koskevat puhelinta, ja muita varusteita. Jos puhelin ei toimi oikein, ota yhteys laitteen ostopaikkaan. Takuuhuolto suoritetaan vain alkuperäistä kuittia tai laskukopiota vastaan.

Takuu ja tekniset tiedot

Tällä laitteella on yhden vuoden takuu ostopäivästä lähtien. Takuuajana mahdollisesti esiintyvän käyttöhäiriön sattuessa ota yhteys liikkeeseen, josta ostit laitteen. Takuuajana tehtävät huoltotoimenpiteet ja tukitoiminnot edellyttävät ostotodistusta.

Tämä takuu ei kata vikoja, jotka ovat aiheutuneet onnettomuudesta tai vastaavasta tapahtumasta, nesteen pääsystä laitteen sisään, huolimattomuudesta, käyttöohjeiden vastaisesta käytöstä, huollon laiminlyönnistä tai muista vastaavista, ostajan aiheuttamista tilanteista. Takuu ei kata myöskään ukkosen tai muiden sähköjännitteen vaihteluiden aiheuttamia vikoja. On suositeltavaa irrottaa laitteen liitännät ukkosen ajaksi.

Käytä ainoastaan hyvälaatuisia AA-alkaliparistoja.

Tekniset tiedot

Koko: 175 mm x 175 mm x 60 mm

Paino: 750 g (mukaan lukien paristot)

Akku: 4 x 1,5 V AA-alkaliparisto

Vakuutus vaatimusten täyttämistä

Doro vakuuttaa, että **Doro PhoneEasy 312cs** täyttää 1999/5/EY (R&TTE) ja 2002/95/EY (ROHS) -direktiivien tärkeimmät vaatimukset ja asiaankuuluvat säädökset.

Vakuutus on nähtävissä osoitteessa:

www.doro.com/dofc

Swedish
Norwegian
Danish
Finnish

Version 1.0

www.doro.com

