

BAJO (1 / 2 PLAZAS)

PUSH

COJINES

Basic



Asiento: realizado con espuma de poliuretano flexible (poliéter) de grosor 135 mm y de densidad 30kg/m³.

Respaldo: realizados con espuma de poliuretano flexible (poliéter) de grosor entre 146 y 54 mm y de densidad HR30kg/m³ (HR= Alta resistencia; Indeforabilidad y Alta recuperación).

Recubiertos con **guata** de 100 gr.

Conf.

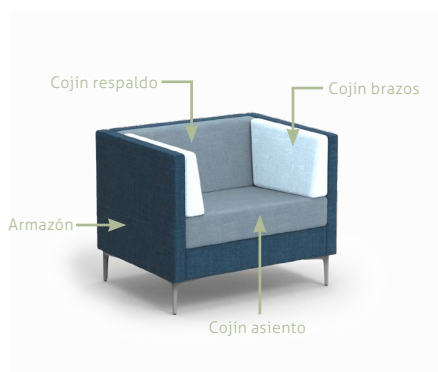

Asiento: realizado con espuma de poliuretano flexible (poliéter) de grosor 135 mm y de densidad 30kg/m³.

Respaldo (grosor 146-54 mm) **y brazos** (grosor 100-54 mm) realizados con espuma de poliuretano flexible (poliéter) de densidad HR30kg/m³ (HR= Alta resistencia; Indeforabilidad y Alta recuperación).

Recubiertos con **guata** de 100 gr.

Los brazos se fijan al sofá mediante tiras de **velcro** de ancho 50 mm.

ARMAZÓN



La estructura del asiento, respaldo y laterales: está construida con **madera de pino** de distintas secciones y colocada según la parte estructural a soportar. Unida mediante cola de acetato de polivinilo (PVA), puntas de acero y tirafondos.



El respaldo también se compone de tablero de viruta orientada (OSB) de 10 mm de espesor y tablero de fibras densidad media (DM) de 3 mm.



El asiento dispone de cinchado entrelazado de **cincha elástica** de ancho 80 mm.



La parte frontal del armazón **del asiento** está cubierta con espuma de poliuretano flexible (poliéter) de grosor 25 mm y de densidad 60 kg/m³.



El respaldo y laterales están recubiertos con espuma de poliuretano flexible (poliéter) de grosor 10 mm y de densidad 30 kg/m³.



El montaje del **armazón del asiento** al conjunto del sofá se realiza mediante tornillos M8 DIN 912. La unión entre los **laterales y el respaldo** se realiza mediante un herraje de zamak específico y tirafondos; enganche rápido y oculto.

PIES



De forma cónica fabricados en acero y acabados con pintura epoxi negra (RAL 9005), plata (RAL 9006), blanco (RAL 9016) o grafito (RAL 7022). Se fijan a la base de los sofás mediante tirafondos.





ALTO (1 / 2 PLAZAS)

COJINES

Basic

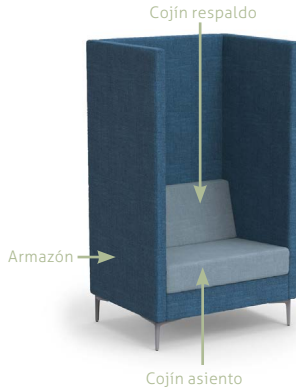

Asiento: realizado con espuma de poliuretano flexible (poliéter) de grosor 135 mm y de densidad 30kg/m³.

Respaldo: realizados con espuma de poliuretano flexible (poliéter) de grosor entre 146 y 54 mm y de densidad HR30kg/m³ (HR= Alta resistencia; Indeformabilidad y Alta recuperación).

Recubiertos con **guata** de 100 gr.

Conf.

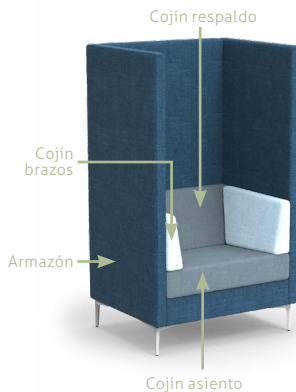

Asiento: realizado con espuma de poliuretano flexible (poliéter) de grosor 135 mm y de densidad 30kg/m³.

Respaldo (grosor 146-54 mm) **y brazos** (grosor 100-54 mm) realizados con espuma de poliuretano flexible (poliéter) de densidad HR30kg/m³ (HR= Alta resistencia; Indeformabilidad y Alta recuperación).

Recubiertos con **guata** de 100 gr.

Los brazos se fijan al sofá mediante tiras de **velcro** de ancho 50 mm.

Acus.

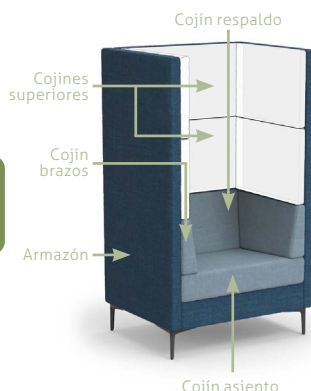

Asiento: realizado con espuma de poliuretano flexible (poliéter) de grosor 135 mm y de densidad 30kg/m³.

Respaldo (grosor 146-54 mm), **brazos** (grosor 100-54 mm) **y cojines superiores** (grosor 54 mm) realizados con espuma de poliuretano flexible (poliéter) de densidad HR30kg/m³ (HR= Alta resistencia; Indeformabilidad y Alta recuperación).

Recubiertos con **guata** de 100 gr.

Los brazos y cojines superiores se fijan al sofá mediante tiras de **velcro** de ancho 50 mm.





ALTO (1 / 2 PLAZAS)

ARMAZÓN



La estructura del asiento, respaldo y laterales: está construida con **madera de pino** de distintas secciones y colocada según la parte estructural a soportar. Unida mediante cola de acetato de polivinilo (PVA), puntas de acero y tirafondos.



El respaldo también se compone de tablero de viruta orientada (OSB) de 10 mm de espesor y tablero de fibras densidad media (DM) de 3 mm.



El asiento dispone de cinchado entrelazado de **cincha elástica** de ancho 80 mm.



La parte frontal del armazón **del asiento** está cubierta con espuma de poliuretano flexible (poliéter) de grosor 25 mm y de densidad 60 kg/m³.



El respaldo y laterales están recubiertos con espuma de poliuretano flexible (poliéter) de grosor 10 mm y de densidad 30 kg/m³.



El montaje del **armazón del asiento** al conjunto del sofá se realiza mediante tornillos M8 DIN 912. La unión entre los **laterales y el respaldo** se realiza mediante un herraje de zamak específico y tirafondos; enganche rápido y oculto.

PIES



De forma cónica fabricados en acero y acabados con pintura epoxi negra (RAL 9005), plata (RAL 9006), blanco (RAL 9016) o grafito (RAL 7022). Se fijan a la base de los sofás mediante tirafondos.



ALTO (4 PLAZAS)

COJINES

Basic

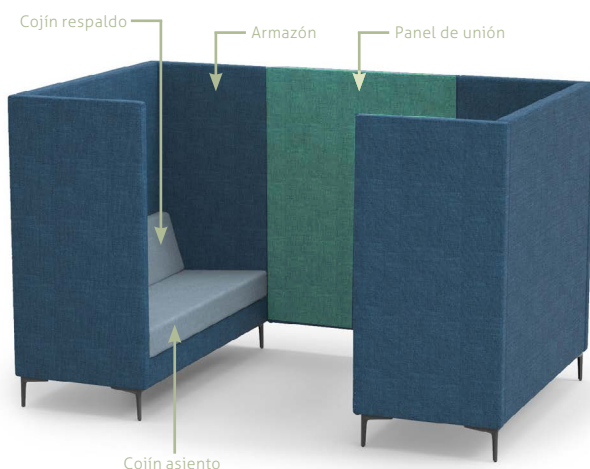

Asiento: realizado con espuma de poliuretano flexible (poliéter) de grosor 135 mm y de densidad 30kg/m³.

Respaldo: realizados con espuma de poliuretano flexible (poliéter) de grosor entre 146 y 54 mm y de densidad HR30kg/m³ (HR= Alta resistencia; Indeformabilidad y Alta recuperación).

Recubiertos con **guata** de 100 gr.

Conf.

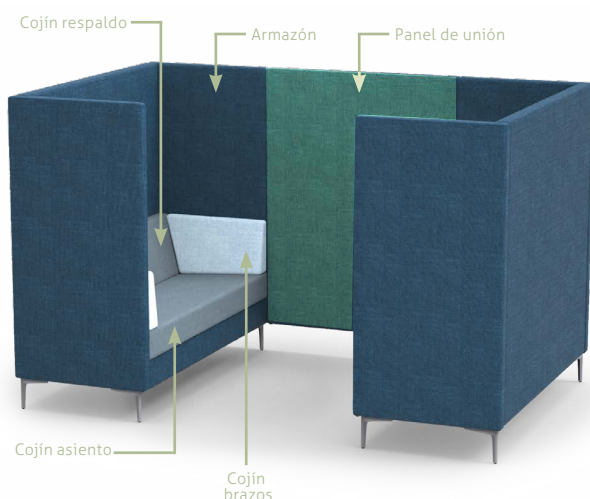

Asiento: realizado con espuma de poliuretano flexible (poliéter) de grosor 135 mm y de densidad 30kg/m³.

Respaldo (grosor 146-54 mm) **y brazos** (grosor 100-54 mm) realizados con espuma de poliuretano flexible (poliéter) de densidad HR30kg/m³ (HR= Alta resistencia; Indeformabilidad y Alta recuperación).

Recubiertos con **guata** de 100 gr.

Los brazos se fijan al sofá mediante tiras de **velcro** de ancho 50 mm.

Acus.

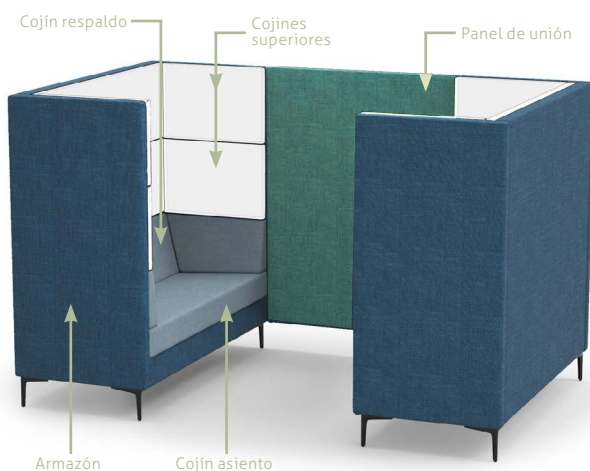

Asiento: realizado con espuma de poliuretano flexible (poliéter) de grosor 135 mm y de densidad 30kg/m³.

Respaldo (grosor 146-54 mm), **brazos** (grosor 100-54 mm) **y cojines superiores** (grosor 54 mm) realizados con espuma de poliuretano flexible (poliéter) de densidad HR30kg/m³ (HR= Alta resistencia; Indeformabilidad y Alta recuperación).

Recubiertos con **guata** de 100 gr.

Los brazos y cojines superiores se fijan al sofá mediante tiras de **velcro** de ancho 50 mm.

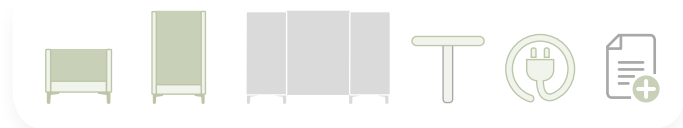

ALTO (4 PLAZAS)

ARMAZÓN DEL SOFÁ



La estructura del asiento, respaldo y laterales: está construida con **madera de pino** de distintas secciones y colocada según la parte estructural a soportar. Unida mediante cola de acetato de polivinilo (PVA), puntas de acero y tirafondos.



El respaldo también se compone de tablero de viruta orientada (OSB) de 10 mm de espesor y tablero de fibras densidad media (DM) de 3 mm.



El asiento dispone de cinchado entrelazado de **cincha elástica** de ancho 80 mm.



La parte frontal del armazón **del asiento** está cubierta con espuma de poliuretano flexible (poliéter) de grosor 25 mm y de densidad 60 kg/m³.



El respaldo y laterales están recubiertos con espuma de poliuretano flexible (poliéter) de grosor 10 mm y de densidad 30 kg/m³.



El montaje del **armazón del asiento** al conjunto del sofá se realiza mediante tornillos M8 DIN 912. La unión entre los **laterales y el respaldo** se realiza mediante un herraje de zamak específico y tirafondos; enganche rápido y oculto.

ARMAZÓN DEL PANEL DE UNIÓN



Parte estructural construida en **madera de pino** de sección 40 x 30 mm. Unida mediante cola de acetato de polivinilo (PVA), puntas de acero y tirafondos.



También se compone de tablero de fibras densidad media (DM) de 3 mm.



El armazón **del panel de unión** está cubierto con espuma de poliuretano flexible (poliéter) de grosor 10 mm y de densidad 30 kg/m³.



La unión entre los **laterales y el panel de unión** se realiza mediante un herraje de zamak específico y tirafondos; enganche rápido y oculto.

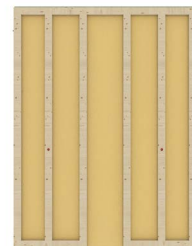

PIES



De forma cónica fabricados en acero y acabados con pintura epoxi negra (RAL 9005), plata (RAL 9006), blanco (RAL 9016) o grafito (RAL 7022). Se fijan a la base de los sofás mediante tirafondos.



 **ALTO (4 PLAZAS)**

 **SOPORTE PANTALLA**



Soporte metálico que consta de una placa base de 400 x 160 mm y dos soportes metálicos perforados de 350 x 54 mm.

Acabado en pintura epoxy grafito.



Apto para los estándares VESA: 100x100, 200x100, 200x200, 300x300, 400x200, 400x300



Capacidad máxima de carga: pantallas planas de 35 Kg.



Distancia a pared reducida de 35 mm.



Se monta en el panel central de unión en la altura deseada y con tirafondos.

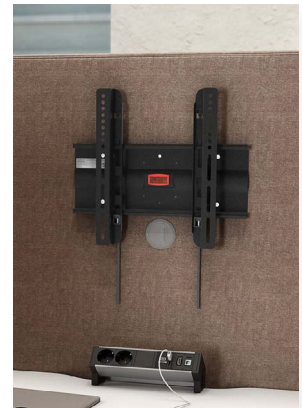
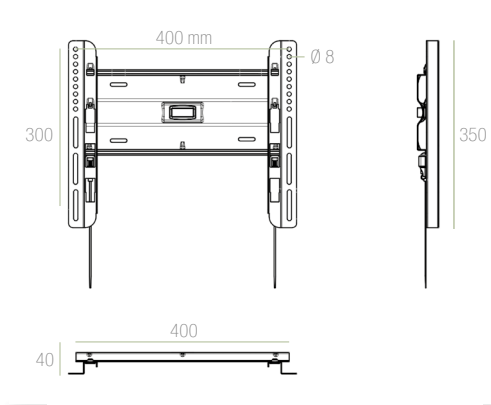
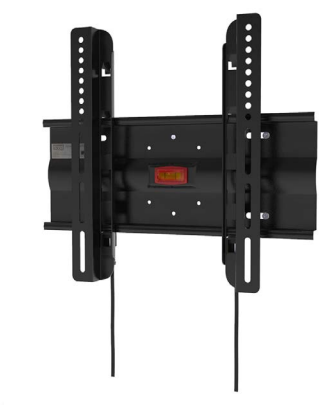

T MESAS

T MESA PARA CONJUNTO DE 4

SOBRE

Sobre melamina: está fabricado con tablero aglomerado de partículas de 25 mm de grosor con recubierto melamínico de 120 g/m² por ambas caras y una densidad de 630 ± 5 kg/m³. Los cantos exteriores son de ABS de 2 mm de grosor aplicados con cola termofusible y con aristas redondeadas.

Acabados: grafito, plata, blanco, gris, haya, roble, peral, wenge, acacia clara, acacia oscura, zebrano, castaño claro o castaño oscuro.



Se fijan al panel de unión mediante escuadras de acero con acabado cincado y tornillos rosca M6.



OPCIONAL: mecanizado (ranura) para el montaje del kit de electrificación TIPO E.



ESTRUCTURA



En la **parte superior** de la columna está soldada una **plancha de acero** cuadrada de 193 x 193 mm de grosor 2,5 mm con 4 mecanizados para la fijación del sobre mediante tornillos M6.



Columna auxiliar: fabricada con tubo de acero redondo de Ø55 x 1,5 mm.



En la **parte inferior** hay el nivelador de ABS (M8 y altura ± 1 cm) para un mejor asentamiento en el suelo.



Acabados con pintura epoxi negra (RAL 9005), plata (RAL 9006), blanco (RAL 9016) o grafito (RAL 7022).



Solo para conjunto de 4 puestos

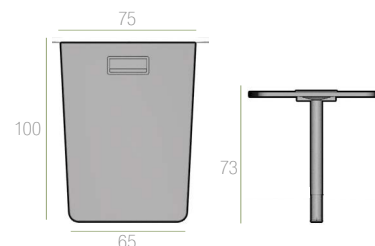

T **MESAS**

T **MESA AUXILIAR**

▨ **SOBRE**



Sobre melamina: está fabricado con tablero aglomerado de partículas de 25 mm de grosor con recubierto melamínico de 120 g/m² por ambas caras y una densidad de 630 ± 5 kg/m³. Los cantos exteriores son de ABS de 2 mm de grosor aplicados con cola termofusible y con aristas redondeadas. Acabados: grafito, plata, blanco, gris, haya, roble, peral, wenge, acacia clara, acacia oscura, zebrano, castaño claro o castaño oscuro.



Se fijan a la columna vertical mediante tornillos rosca M6.

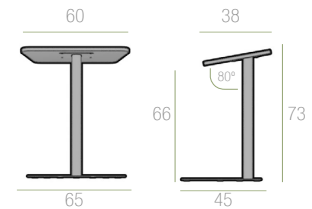

⬢ **ESTRUCTURA**



En la **parte superior** de la columna está soldada una **plancha de acero** rectangular de 192 x 160 mm de grosor 2 mm con 4 mecanizados para la fijación del sobre mediante tornillos M6.



La columna es un tubo de acero redondo de Ø55 x 1,5 mm.



En la **parte inferior** de la columna va atornillada la **base en forma de V** de 5 mm de grosor con dos tornillos M6.



La base incluye topes antideslizantes para ofrecer un mejor asentamiento en el suelo.



Acabados con pintura epoxi negra (RAL 9005), plata (RAL 9006), blanco (RAL 9016) o grafito (RAL 7022).



KITS ELECTRIFICACIÓN CON MARCO Y TAPA

TIPO A: Cajetín con 2 enchufes schuko + 2 datos.

- Un conector rápido macho de 3 polos en un extremo del kit, color negro. Fijado a presión a las tapas de plástico. Otro conector rápido hembra de 3 polos en el extremo contrario del kit, color negro. También fijado a presión a dichas tapas.

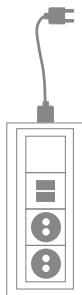

- Dos enchufes de base tipo schuko de 45x45, color negro.

- Una placa plana de 45x45, color negro.

- Dos conectores con guardapolvo para alojar los RJ45 CAT6 de voz-datos con 1 metro de cable cada uno.

- Un latiguillo de conexión de 2 metros, color negro.

- Puede ser terminal o central para poder conectar varios kits en cadena, siempre y cuando no superen los 16A. (1 terminal + 2 centrales máximo).

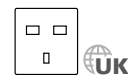

TIPO B: Cajetín con 3 enchufes schuko.

- Un conector rápido macho de 3 polos en un extremo del kit, color negro. Fijado a presión a las tapas de plástico. Otro conector rápido hembra de 3 polos en el extremo contrario del kit, color negro. También fijado a presión a dichas tapas.



- Tres enchufes de base tipo schuko de 45x45, color negro.

- Una placa plana de 45x45, color negro.

- Un latiguillo de conexión de 2 metros, color negro.

- Puede ser Terminal o central para poder conectar varios kits en cadena, siempre y cuando no superen los 16A. (1 terminal + 2 centrales máximo).

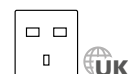

TIPO C: Cajetín con marco fabricado en polipropileno y tapeta de aluminio anodizado que incluye en el extremo un cepillo para el paso de los cables. La apertura de la tapeta es de 90°. Medidas 232x117 mm aproximadamente. Acabados: blanco, plata o grafito.



KIT ELECTRIFICACIÓN

TIPO E: Perfil con 2 enchufes schuko + 2 USB de carga + 1 conexión datos + HDMI.



- Un perfil de aluminio anodizado inclinado 35° con herrajes en forma de "L" para su fijación en el sobre de la mesa (de 10 a 40 mm de espesor).
- Dos enchufes negros de base tipo schuko de 40x45 con toma tierra y protección infantil (16A/3680W, AC250V, IP20).
- Una placa plana de 40x45, color negro.
- Dos enchufes USB de carga (5.2 V /2.15 A).
- Un conector con guardapolvo para alojar RJ45 CAT6 de datos.
- Un conector HDMI 2.0 con resolución hasta 3840 x 2160 px.
- Un latiguillo de conexión de 2 metros, color negro.
- Medida 241 x 51 mm.

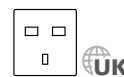

 **MEDIDAS (cm)**

PUSH

BAJO 1 / 2 PLAZAS

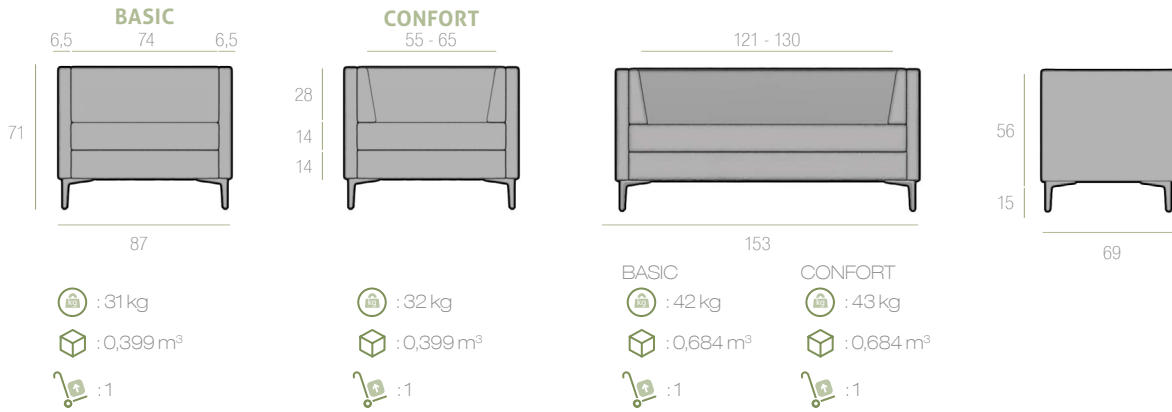

ALTO 1 / 2 PLAZAS

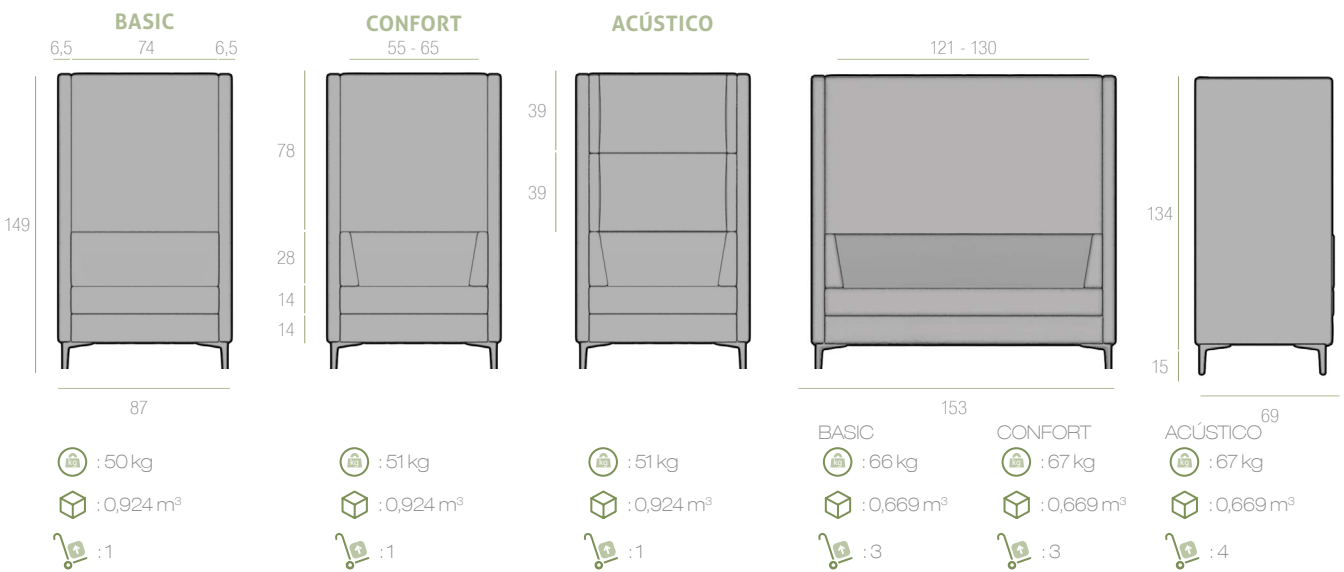

ALTO 4 PLAZAS





VARIANTES



BAJO 1 / 2 PLAZAS

BASIC



CONFORT



BASIC



CONFORT



ALTO 1 / 2 PLAZAS

BASIC



CONFORT



ACÚSTICO



BASIC



CONFORT



ACÚSTICO



 **VARIANTES**

 **ALTO 4 PLAZAS**

BASIC



BASIC CON MESA



CONFORT



CONFORT CON MESA



ACÚSTICO



ACÚSTICO CON MESA



 **VARIANTES**

 **ALTO 4 PLAZAS**

BASIC CON MESA Y SOPORTE TV



CONFORT CON MESA Y SOPORTE TV



ACÚSTICO CON MESA Y SOPORTE TV

