



Plastificado Castaño



Plastificado Roble Viejo



Carta RAL



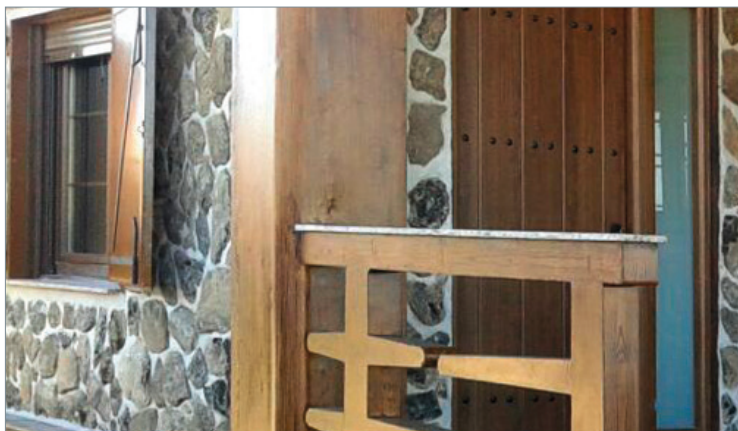

Rustik

Puerta 1 y 2 Hojas

ESTRUCTURA

Dos planchas de acero galvanizado de 1mm ensambladas sin soldaduras (A).

Espesor de hoja: 53mm.

Cámara interior: espuma rígida poliuretano inyectado a alta presión (B).

Dos bisagras específicas para este modelo de puerta, de acero con regulación en tres direcciones con marcado CE, complementadas con embellecedor de nylon negro (C).

Dos bulones antipalanca acabado negro (D).

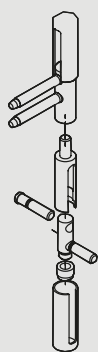
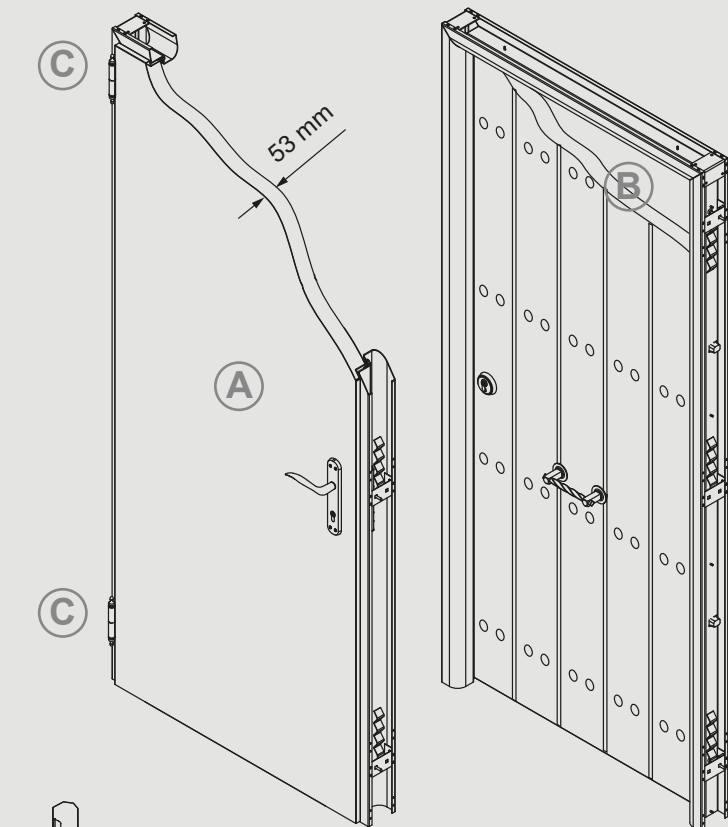

CE

(C)



(D)

(E)



1 Punto

3 Puntos

5 Puntos

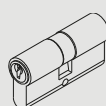

(F)



(G)

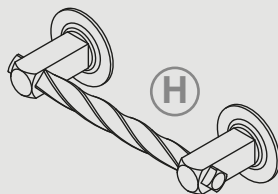

(H)



(I)

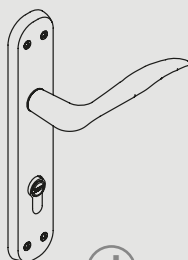

(J)

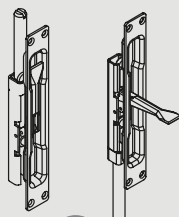

(K)

MARCO

Marco no esquinero CR8.

Incorpora burlete de goma.

SISTEMA DE CIERRE Y ACCIONAMIENTO

Cerradura de seguridad con posibilidad de cierre a uno, tres o cinco puntos (E).

Cilindro acabado latón de 30x45 (F).

En el exterior escudo de seguridad antitaladro (G) acabado negro + manillón acabado negro (H), o pomo acabado negro (I).

Por el interior escudo + manivela con bocallave acabado negro (J).

En el modelo doble hoja, se colocan dos pasadores embutidos en el canto de la hoja como accionamiento de la hoja inactiva (K).

MEDIDAS UNA HOJA

SECCIÓN A-A'

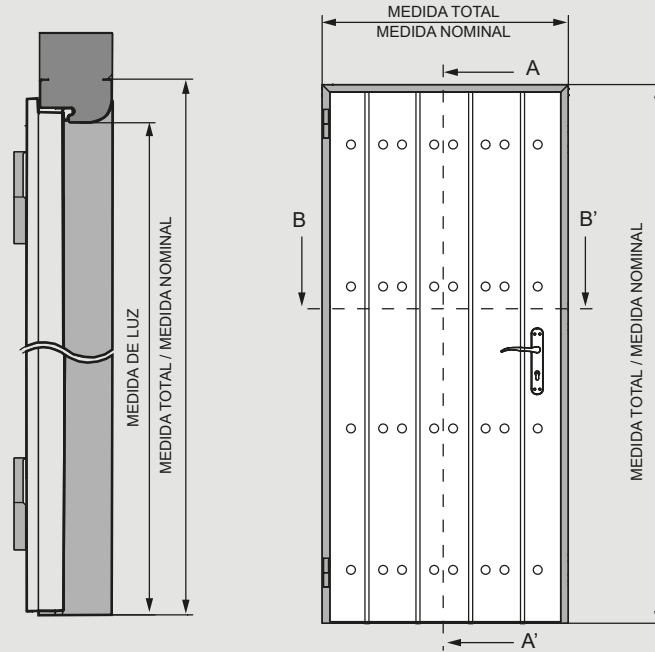

SECCIÓN B-B'

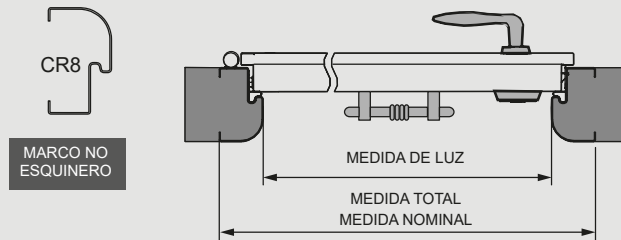

Marco	Nominal		Luz		Marco (Int. marco)		Total (Ext. marco)	
	Ancho	Alto	Ancho	Alto	Ancho	Alto	Ancho	Alto
CR8	910	2100	790	2040	910	2100	910	2100
	960	2100	840	2040	960	2100	960	2100
	1010	2100	890	2040	1010	2100	1010	2100

Medidas estándar en milímetros. Posibilidad de otras medidas bajo consulta.

MEDIDAS DOBLE HOJA

SECCIÓN A-A'

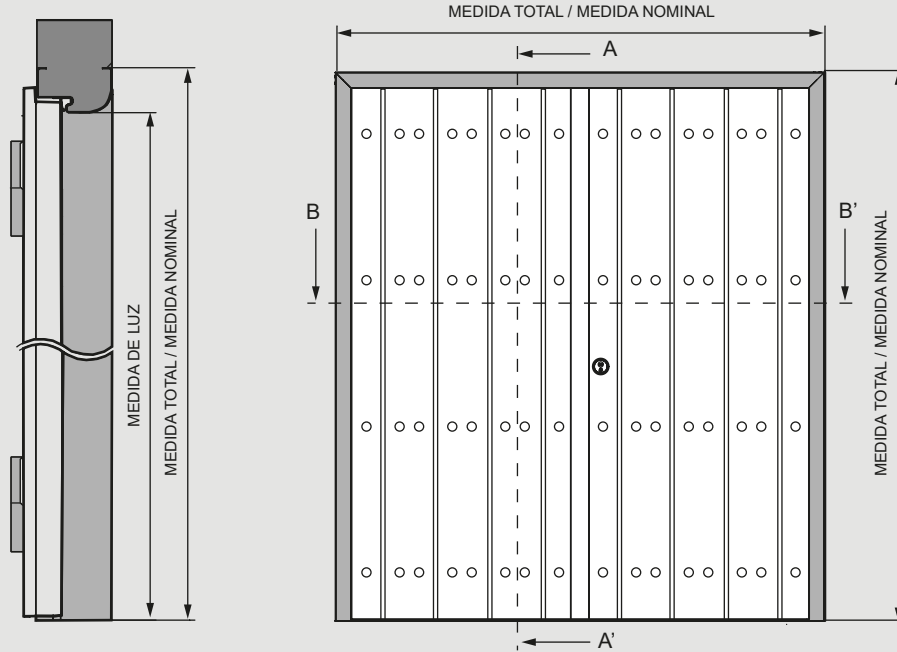

SECCIÓN B-B'

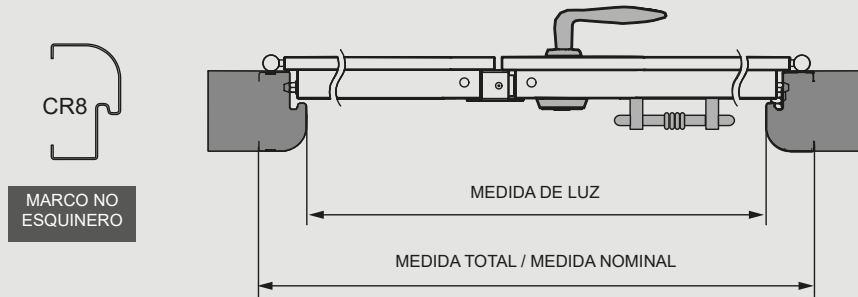

Marco	Nominal		Luz		Marco (Int. marco)		Total (Ext. marco)	
	Ancho	Alto	Ancho	Alto	Ancho	Alto	Ancho	Alto
CR8	1760	2100	1640	2040	1760	2100	1760	2100
	1860	2100	1740	2040	1860	2100	1860	2100
	1960	2100	1840	2040	1960	2100	1960	2100

Medidas estándar en milímetros. Posibilidad de otras medidas bajo consulta.

EMBUTICIÓN

La hoja lleva embutición a una o dos caras (A). Además de la embutición, la hoja presenta una serie de clavos a lo largo de la altura de la hoja (B). La primera altura de clavos se coloca a 207mm de la anchura inferior de la hoja, y el resto de clavos se colocan entre si con una distancia de 554.6mm (C).

La embutición marca una línea vertical cada 2 ó 1 clavo, dependiendo de la anchura de la puerta (D).

