



Galvanizado



Prelacado BL-Andreu



Prelacado GR-Andreu



Plastificado Roble Viejo



Carta RAL





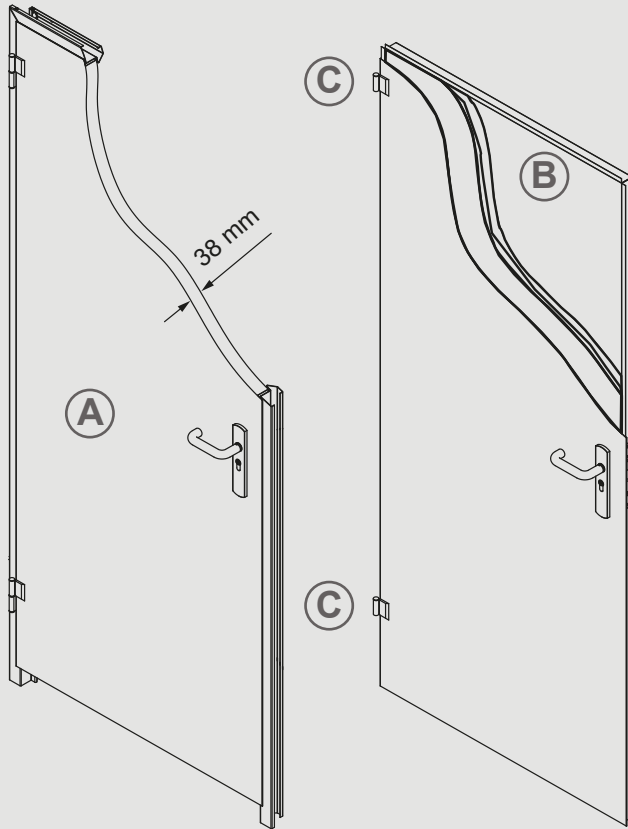

# Ensamblada

## Puerta 1 y 2 Hojas

### ESTRUCTURA

Dos planchas de acero galvanizado de 0.5mm ensambladas sin soldaduras (A).

Espesor de hoja: 38mm.

Cámara interior: poliuretano inyectado a alta presión (B).

Dos bisagras, como mínimo, de acero galvanizado de dos modelos diferentes:

- Modelo Ensamblada (C).
- Opcionalmente se puede elegir: Modelo RF (D).

### MARCO

Marco esquinero CS4.

Marco abrazamuros C70.

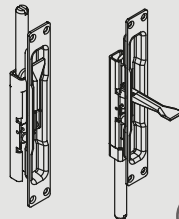
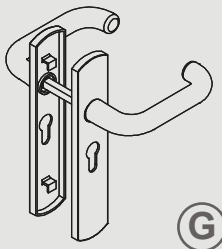
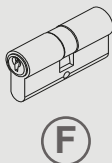
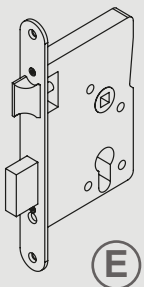
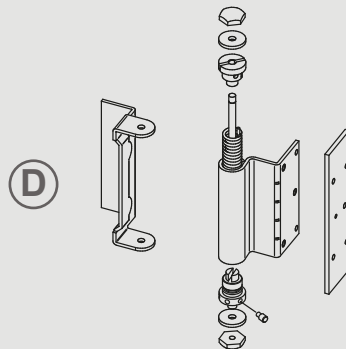
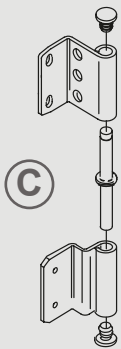

### SISTEMA DE CIERRE Y ACCIONAMIENTO

Cerradura de acero embutida en la hoja (E).

Cilindro latón de 30x30 (F).

Juego escudo + manivela con bocallave de nylon negro (G).

En el modelo ensamblada doble hoja, se colocan dos pasadores embutidos en el canto de la hoja como accionamiento de la hoja inactiva (H).

### Ensamblada Una Hoja



### SENTIDOS DE APERTURA

# MEDIDAS UNA HOJA

## SECCIÓN A-A'

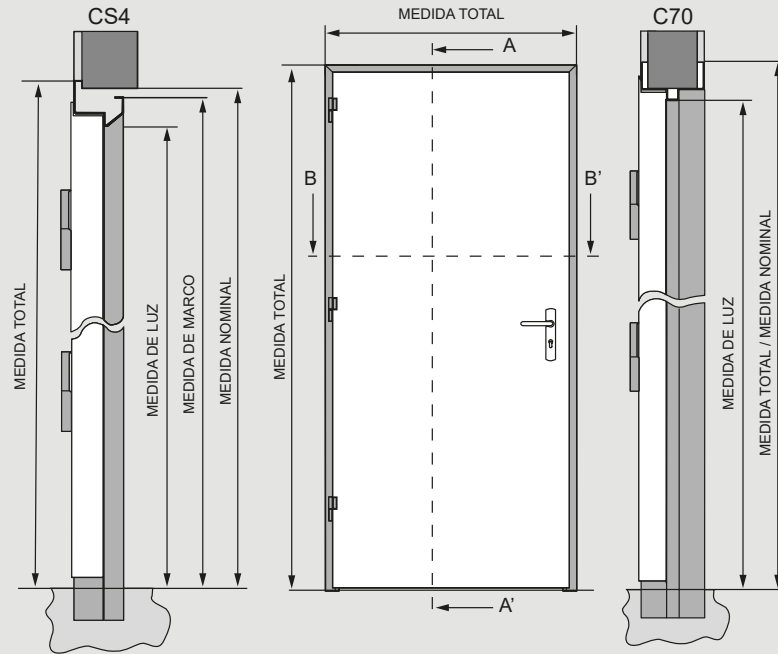

## SECCIÓN B-B'

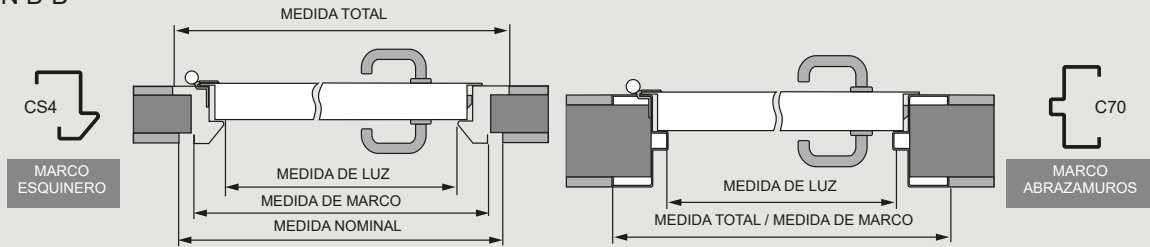

Marco	Nominal		Luz		Marco (Int. marco)		Total (Ext. marco)	
	Ancho	Alto	Ancho	Alto	Ancho	Alto	Ancho	Alto
CS4	690	1990	600	1945	670	1980	710	2000
	690	2090	600	2045	670	2080	710	2100
	790	1490	700	1445	770	1480	810	1500
	790	1790	700	1745	770	1780	810	1800
	790	1990	700	1945	770	1980	810	2000
	790	2090	700	2045	770	2080	810	2100
	890	1990	800	1945	870	1980	910	2000
	890	2090	800	2045	870	2080	910	2100
	990	1990	900	1945	970	1980	1010	2000
	990	2090	900	2045	970	2080	1010	2100
	1090	1990	1000	1945	1070	1980	1110	2000
	1090	2090	1000	2045	1170	2080	1210	2100
	1190	1990	1100	1945	1170	1980	1210	2000
	1190	2090	1100	2045	1170	2080	1210	2100
Marco C70	710	2000	600	1945	710	2000	710	2000
	710	2100	600	2045	710	2100	710	2100
	810	1500	700	1445	810	1500	810	1500
	810	1800	700	1745	810	1800	810	1800
	810	2000	700	1945	810	2000	810	2000
	810	2100	700	2045	810	2100	810	2100
	910	2000	800	1945	910	2000	910	2000
	910	2100	800	2045	910	2100	910	2100
	1010	2000	900	1945	1010	2000	1010	2000
	1010	2100	900	2045	1010	2100	1010	2100
	1110	2000	1000	1945	1110	2000	1110	2000
	1110	2100	1000	2045	1110	2100	1110	2100
	1210	2000	1100	1945	1210	2000	1210	2000
	1210	2100	1100	2045	1210	2100	1210	2100

Medidas estándar en milímetros. Posibilidad de otras medidas bajo consulta.

# MEDIDAS DOBLE HOJA

## SECCIÓN A-A'

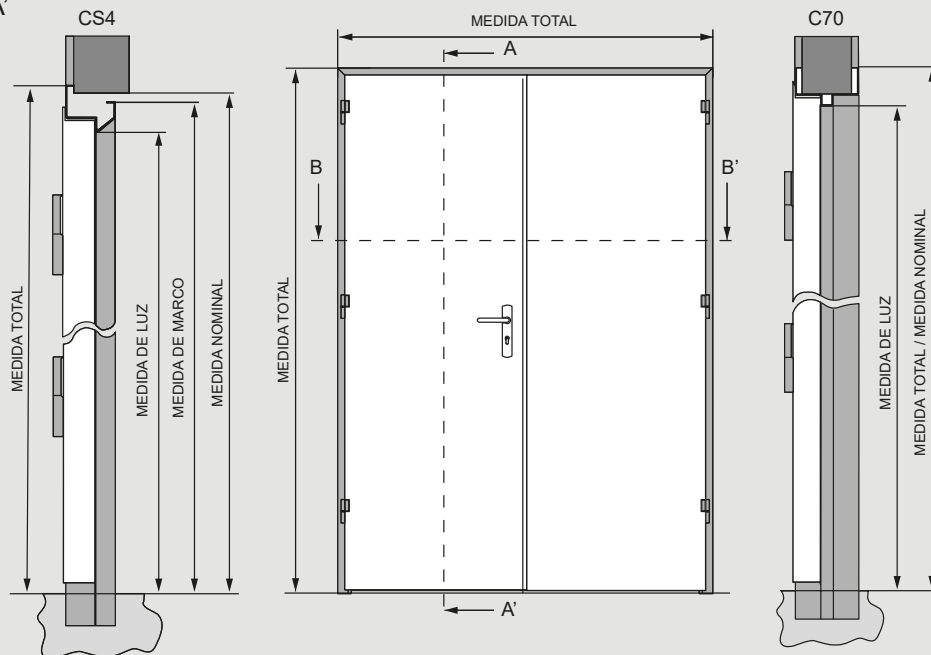

## SECCIÓN B-B'

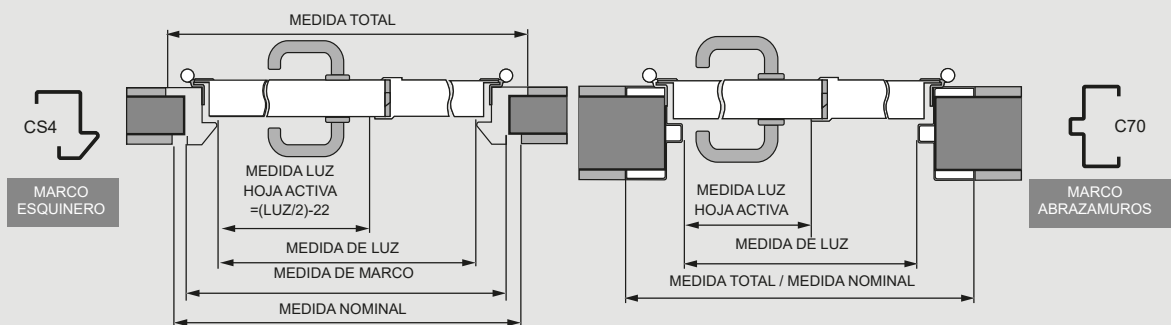

Marco	Nominal		Luz		Marco (Int. marco)		Total (Ext. marco)	
	Ancho	Alto	Ancho	Alto	Ancho	Alto	Ancho	Alto
CS4	1530	1990	1440	1945	1510	1980	1550	2000
	1530	2090	1440	2045	1510	2080	1550	2100
	1730	1990	1640	1945	1710	1980	1750	2000
	1730	2090	1640	2045	1710	2080	1750	2100
	1930	1990	1840	1945	1910	1980	1950	2000
	1930	2090	1840	2045	1910	2080	1950	2100
Marco C70	1550	2000	1440	1945	1550	2000	1550	2000
	1550	2100	1440	2045	1550	2100	1550	2100
	1750	2000	1640	1945	1750	2000	1750	2000
	1750	2100	1640	2045	1750	2100	1750	2100
	1950	2000	1840	1945	1950	2000	1950	2000
	1950	2100	1840	2045	1950	2100	1950	2100

Medidas estándar en milímetros. Posibilidad de otras medidas bajo consulta.

## FIJOS

Solución especial que ofrece Andreu para adaptar las puertas a los espacios requeridos en las obras, idóneo para huecos especialmente grandes o como complemento estético.

Cuenta con la misma estructura que la puerta.

Opciones de fabricación:

- Fijo lateral / superior.
- Fijo lateral / superior con marco intermedio de panel o vidrio.
- Fijo superior sin marco intermedio.

### FIJO SUPERIOR

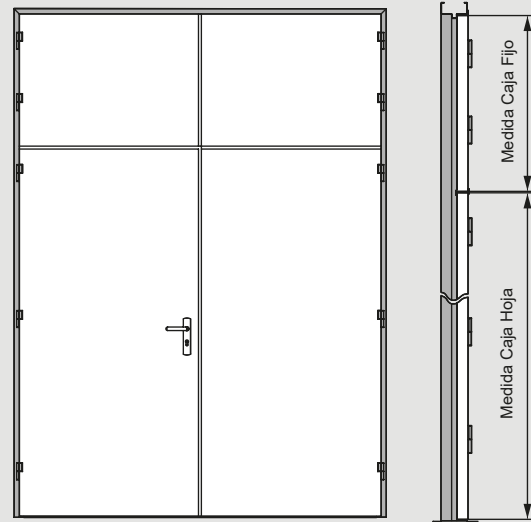

### FIJO SUPERIOR CON MARCO INTERMEDIO

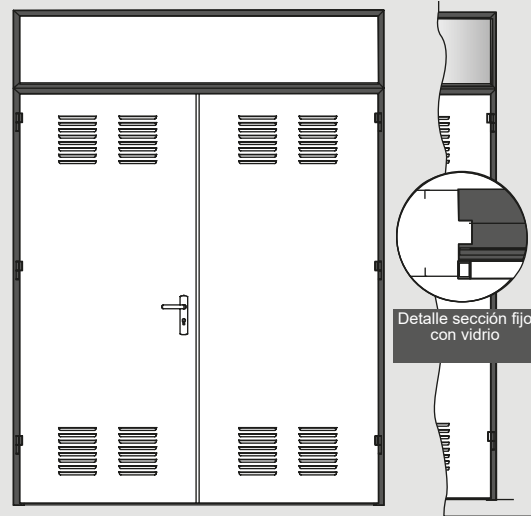

### FIJO SUPERIOR SIN MARCO INTERMEDIO

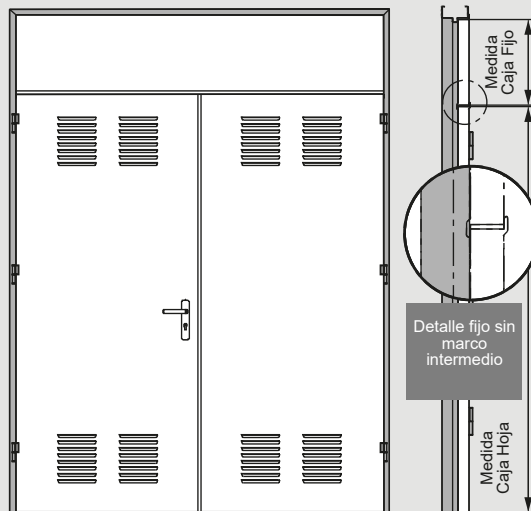

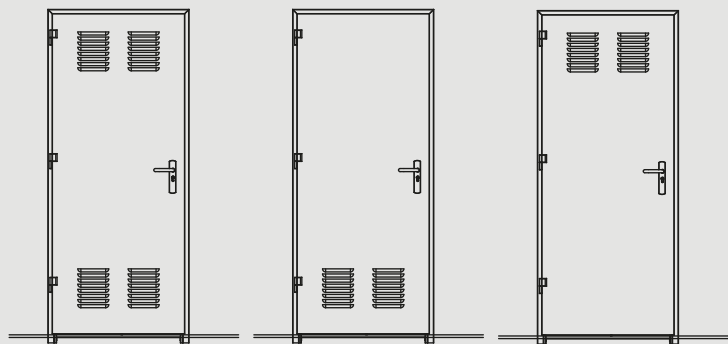
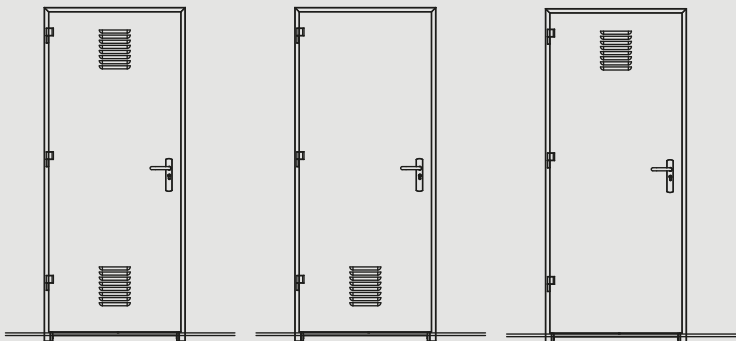
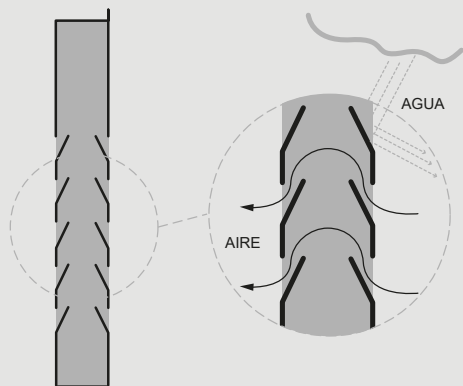

## VENTILACIÓN

La puerta Ensamblada puede presentar unas embuticiones que permiten la aireación de los recintos. Estas caladas no permiten el paso del agua pero sí el paso del aire. Se puede colocar en diferentes disposiciones de la hoja: superior, inferior, simple o doble.

## INCLINACIÓN

Las puertas Ensambladas pueden ajustarse a cualquier necesidad o espacio, existiendo la opción de fabricarlas con inclinación o semi-inclinación (A).



[www.arqmat.com](http://www.arqmat.com)  
[info@arqmat.com](mailto:info@arqmat.com)