



A R Q M A T

CATÁLOGO TÉCNICO **NEXO** 2020

FORMATOS DE TABLERO

OPERATIVA



800 x 720

BENCH



1630 x 720

DIRECTIVA

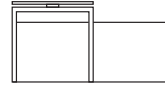

800 x 720

REUNIÓN



1200 x 720

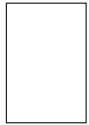

1200 x 800

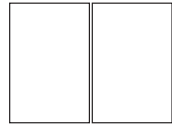

1200 x 1630

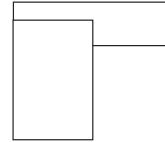

1415 x 1630

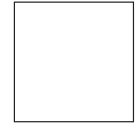

1200 x 1200

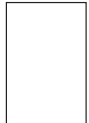

1400 x 800



1400 x 1630

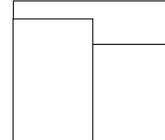

1615 x 1630



1600 x 1200



1600 x 800



1600 x 1630

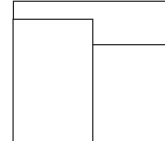

1815 x 1630



1800 x 1200

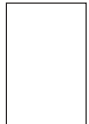

1800 x 800



1800 x 1630

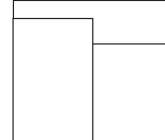

2015 x 1630



2000 x 1200



2000 x 800

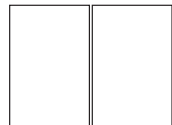

2000 x 1630

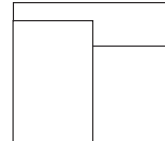

2215 x 1630



2400 x 1200

CARACTERÍSTICAS GENERALES



1

1 Tapa de mesa elaborada con tablero MDF en 25 mm de espesor recubierto con melamina de última generación, en diferentes diseños unicolores y en madera con acabado superficial textura soft suave o poro acabado mate antireflejo, los cantos están chapados con canto de PVC de 2 mm de espesor. Cumple con la certificación UNE-EN 14322 de clase E1 de formaldehído. (Ver pág. 100)



2

2 Los laterales de la mesa están realizados en forma de portería con perfil de acero laminado en caliente de sección cuadrada de 50 x 50 mm y un espesor de 2 mm. Acabado de pintura epoxi anti-corrosión de alta resistencia, acabados en RAL 7016 (antracita mate) y RAL 9003 (blanco semibrillo). (Ver pág. 100)

3 Dispone de un sistema de viga telescópica que se desarrolla por debajo de la tapa de la mesa donde se completa con bandeja pasacables opcional en chapa de acero laminado 1,5 mm de espesor horizontal y vertical acoplado a la viga o a una de las columnas de la mesa para gestionar el cableado. (Ver pág. 100)

4 Estructura provista de sistema de regulación mediante niveladores de tipo rosca para regular en altura ± 10 mm.

5 Sistema de montaje

El sistema de montaje es rápido y fácil mediante el uso mínimo de tornillería. La estructura de la mesa sustenta las tapas de trabajo y todos los accesorios facilitando la instalación y reconfiguración.

6 Las mesas bench permiten realizar configuraciones de 4 o más puestos de trabajo en los que las patas centrales quedan retranqueadas respecto del borde del tablero facilitando la movilidad y su usabilidad.



3

CERTIFICADO DE PRODUCTO

Nexo a superado las pruebas realizadas en AIDIMA (Instituto tecnológico del mueble) en base a las normas:

- **UNE EN 527-1:01** Mobiliario de oficina. Mesas de trabajo. Parte 1: Dimensiones.
- **UNE EN 527-2:02** Mobiliario de oficina. Mesas de trabajo. Parte 2: Requisitos mecánicos de seguridad.
- **UNE EN 527-3:03** Mobiliario de oficina. Mesas de trabajo. Parte 3: Métodos de ensayo para la determinación de la estabilidad y la resistencia mecánica de la estructura.
- **UNE EN 14073-2:05** Mobiliario de oficina. Mesas de trabajo y mobiliario contenedor. Requisitos de seguridad.
- **UNE EN 14073-3:05** Mobiliario de oficina. Mesas de trabajo y mobiliario contenedor. Métodos de ensayo para la determinación de la estabilidad y resistencia de la estructura.
- **UNE EN 14074-3:05** Mobiliario de oficina. Mesas de trabajo y mobiliario de archivo. Métodos de ensayo para la determinación de la resistencia y durabilidad de las partes móviles.

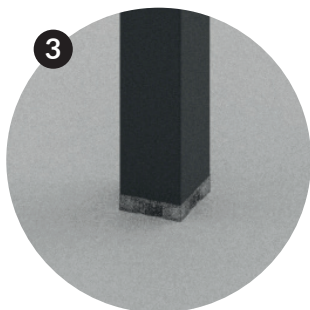

3

FICHA TÉCNICA - MESA OPERATIVA

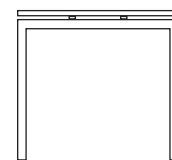

800 x 720

- 1 Tapa de mesa elaborada en tablero bilaminado de aglomerado de 25 mm de espesor, chapado con canto de PVC de 2 mm.
- 2 Laterales de mesa realizados en forma de portería con tubo de acero sección rectangular de 50 x 50 mm y un espesor de 2 mm.
- 3 Pasacables opcional oculto por debajo de la tapa de la mesa.
- 4 Niveladores para regular en altura ± 10 mm. Acabado de pintura epoxi.
- 5 Faldones, separadores, y accesorios de electrificación opcionales disponibles (Consultar elementos comunes)
- 6 Estructura disponible en acabados Antracita (RAL 7016) y Blanco (RAL 9003)

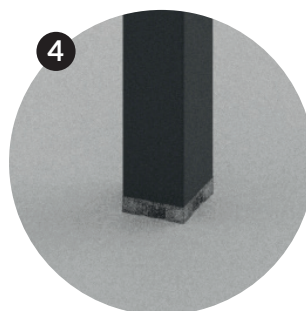
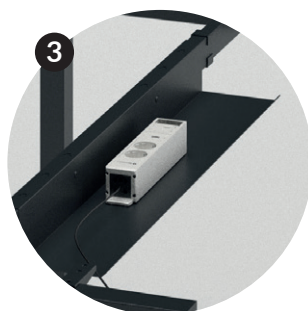

FICHA TÉCNICA - ALAS DE MESA



Dimensiones:
Ancho: 600
Longitud: 800 y 1200

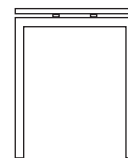

600 x 720

- 1 Tapa de mesa elaborada en tablero bilaminado de aglomerado de 25 mm de espesor, chapado con canto de PVC de 2 mm.
- 2 Laterales de mesa realizados en forma de portería con tubo de acero sección rectangular de 50 x 50 mm y un espesor de 2 mm.
- 3 Pasacables opcional oculto por debajo de la tapa de la mesa.
- 4 Niveladores para regular en altura ± 10 mm. Acabado de pintura epoxi.
- 5 Faldones, separadores, y accesorios de electrificación opcionales disponibles (Consultar elementos comunes)
- 6 Estructura disponible en acabados Antracita (RAL 7016) y Blanco (RAL 9003)
- 7 Alas para mesa operativa y reuniones.
- 8 Sistema de anclaje sencillo. Estructura diseñada de forma modular para garantizar la mayor versatilidad y libertad de configuración.

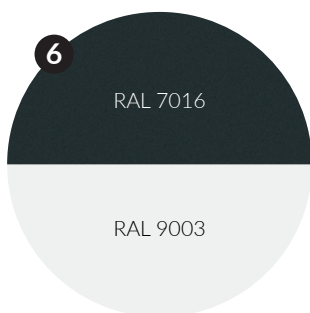

FICHA TÉCNICA - MESA EJECUTIVA



opciones de armario lateral

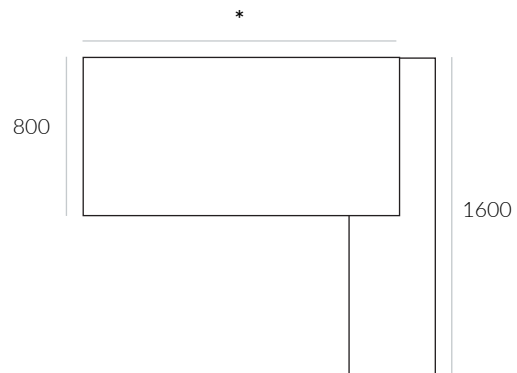
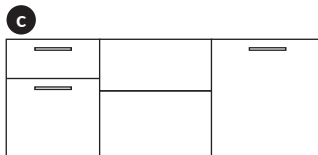
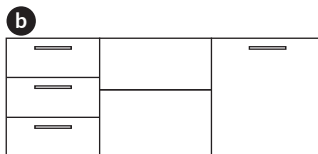
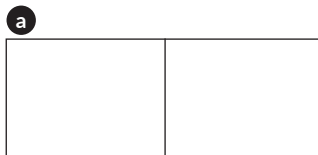

* Longitud tablero: 1400, 1600, 1800 y 2000

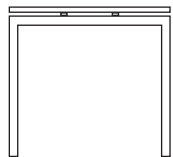

720 x 800

- 1 La tapa de mesa elaborada en tablero bilaminado de aglomerado de 25 mm de espesor chapado con canto de PVC de 2 mm.
- 2 Laterales de mesa realizados en forma de portería con tubo de acero sección rectangular de 50 x 50 mm y un espesor de 2 mm.
- 3 Niveladores para regular en altura ± 10 mm Acabado de pintura epoxi.
- 4 Faldón frontal colgado y separadores opcionales.
- 5 Pasacables opcional oculto por debajo de la tapa de la mesa.
- 6 Cuerpo de armario con tres opciones diferentes a elegir:
a.- metálico, b.- melamina tres cajones, c.- melamina cajón y archivo.
- 7 Sistemas de electrificación opcionales.
- 8 Columna pasacables vertical optativa.
- 9 Estructura de la mesa y armario metálico disponibles en acabados Antracita (RAL 7016) y Blanco (RAL 9003)

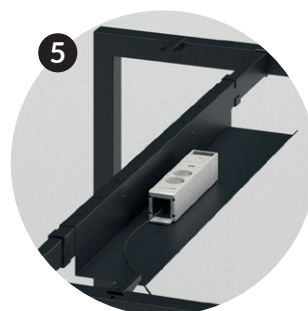
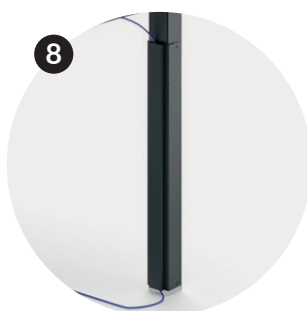
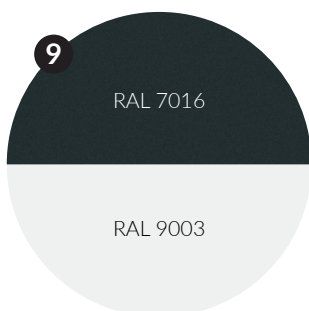
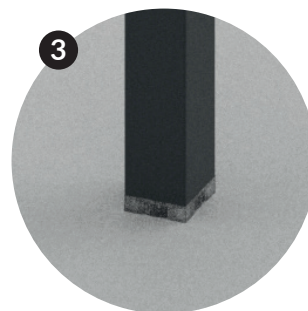

FICHA TÉCNICA - BENCH

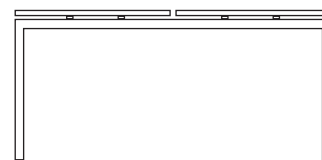

1630 x 720

- 1 Tapa mesa elaborada en tablero bilaminado de aglomerado de 25 mm de espesor chapado con canto de PVC de 2 mm.
- 2 Laterales de mesa realizados en forma de portería con tubo de acero sección rectangular de 50 x 50 mm y un espesor de 2 mm
- 3 Niveladores para regular en altura ± 10 mm Acabado de pintura epoxi.
- 4 Pasacables opcional oculto por debajo de la tapa de la mesa.
- 5 Cajoneras, separadores, alas complementarias y accesorios de electrificación disponibles (Consultar elementos comunes)
- 6 Estructura disponible en acabados Antracita (RAL 7016) y Blanco (RAL 9003)

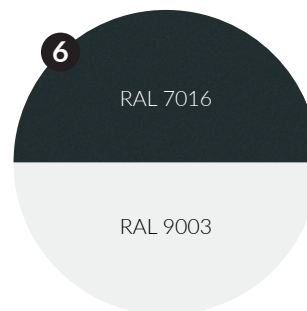
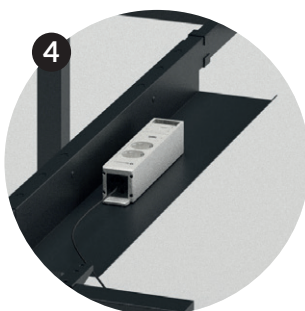
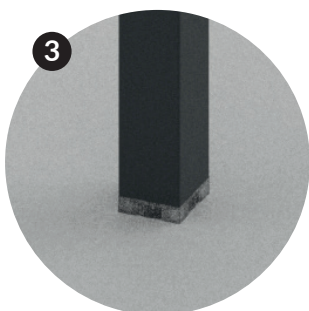

FICHA TÉCNICA - EXTENSIÓN BENCH RETRANQUEADA



Dimensiones:
Ancho: 1630
Longitud: 1200, 1400, 1600, 1800
y 2000

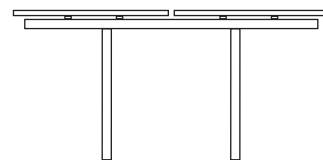

1630 x 720

- 1 Tapa de mesa elaborada en tablero bilaminado de aglomerado de 25 mm de espesor, chapado con canto de PVC de 2 mm.
- 2 Laterales de mesa realizados con tubo de acero sección rectangular de 50 x 50 mm y un espesor de 2 mm. Retranqueados para permitir un mejor desplazamiento de los usuarios.
- 3 Niveladores para regular en altura ± 10 mm. Acabado de pintura epoxi.
- 4 Pasacables opcional oculto por debajo de la tapa de la mesa.
- 5 Faldones, separadores, y accesorios de electrificación opcionales disponibles (Consultar elementos comunes)
- 6 Estructura disponible en acabados Antracita (RAL 7016) y Blanco (RAL 9003)
- 7 Columna pasacables vertical optativa.
- 8 Columna pasacables central integrada en la pata intermedia.

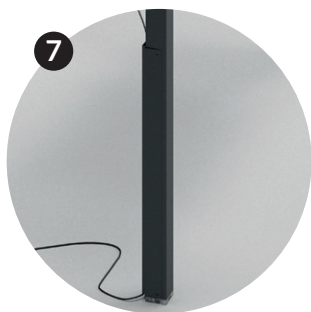

FICHA TÉCNICA - BIOMBO

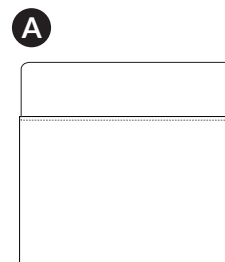

1635 x 1360

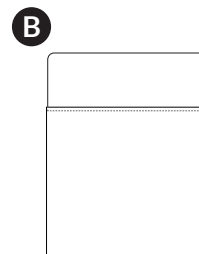

1200 x 1360

- 1 Biombo lateral de 1635 x 1015 mm, elaborado en tablero bilaminado de aglomerado de 19 mm de espesor chapado con canto de PVC de 1 mm.
- 2 Separador transparente de 1635 x 350 mm realizado en policarbonato celular laminado transparente aislante de 5 mm de espesor.
- 3 Biombo central de 1200 x 1015 mm, elaborado en tablero bilaminado de aglomerado de 19 mm de espesor chapado con canto de PVC de 1 mm.
- 4 Separador transparente de 1200 x 350 mm realizado en policarbonato celular laminado transparente aislante de 5 mm de espesor.
- 5 Juego de escuadras de metal para unir el biombo a la mesa. Acabado de pintura epoxy.
- 6 Accesorio protección en policarbonato celular laminado transparente aislante de 5 mm de espesor, montado sobre separador de tablero bilaminado de aglomerado de 19 mm de espesor chapado con canto de PVC de 1 mm.



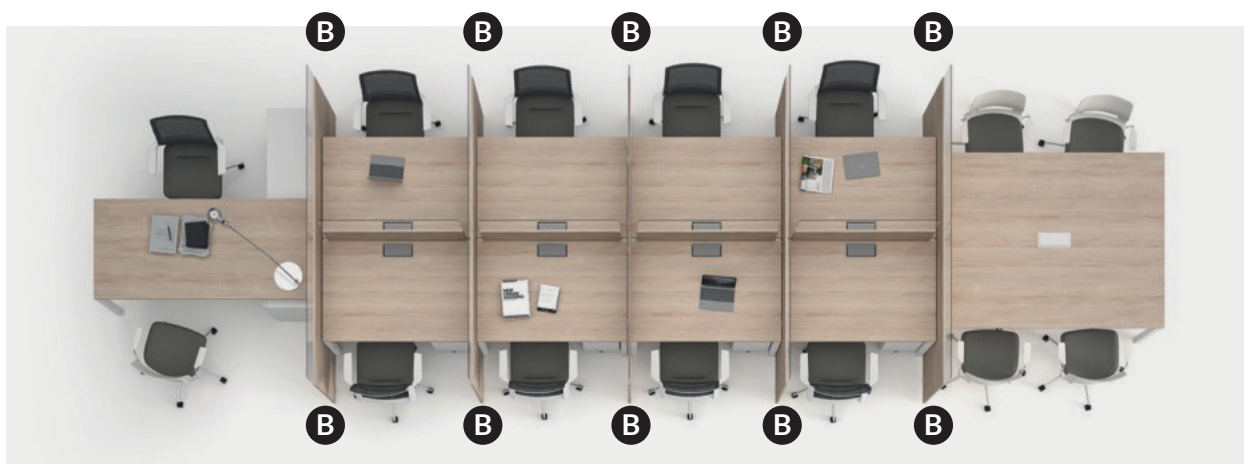

Largo x Ancho x Altura

ACABADOS

FICHA TÉCNICA - MESA DE JUNTAS

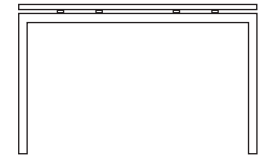

1200 x 720

- 1 Tapa mesa elaborada en tablero bilaminado de aglomerado de 25 mm de espesor chapado con canto de PVC de 2 mm.
- 2 Laterales de mesa realizados en forma de portería con tubo de acero sección rectangular de 50 x 50 mm y un espesor de 2 mm
- 3 Niveladores para regular en altura ± 10 mm Acabado de pintura epoxi.
- 4 Pasacables opcional oculto por debajo de la tapa de la mesa.
- 5 Faldones, separadores, y accesorios de electrificación opcionales disponibles (Consultar elementos comunes)
- 6 Estructura disponible en acabados Antracita (RAL 7016) y Blanco (RAL 9003)

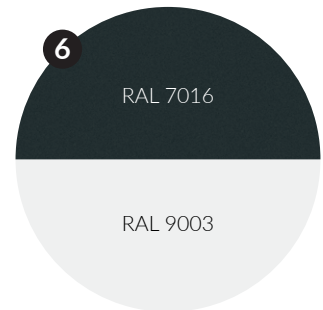
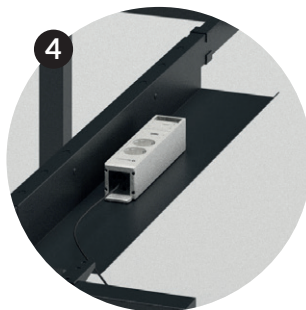
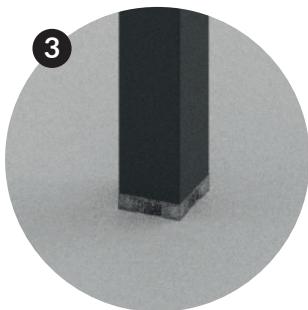

FICHA TÉCNICA - EXTENSIÓN MESA DE JUNTAS RETRANQUEADA



Dimensiones:
Ancho: 1200
Longitud: 1200, 1600, 1800,
2000 y 2400

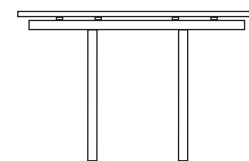

1200 x 720

- 1 Tapa de mesa elaborada en tablero bilaminado de aglomerado de 25 mm de espesor, chapado con canto de PVC de 2 mm.
- 2 Laterales de mesa realizados con tubo de acero sección rectangular de 50 x 50 mm y un espesor de 2 mm. Retranqueados para permitir un mejor desplazamiento de los usuarios.
- 3 Niveladores para regular en altura ± 10 mm. Acabado de pintura epoxi.
- 4 Pasacables opcional oculto por debajo de la tapa de la mesa.
- 5 Faldones, separadores, y accesorios de electrificación opcionales disponibles (Consultar elementos comunes)
- 6 Estructura disponible en acabados Antracita (RAL 7016) y Blanco (RAL 9003)
- 7 Columna pasacables vertical optativa.
- 8 Columna pasacables central integrada en la pata intermedia.

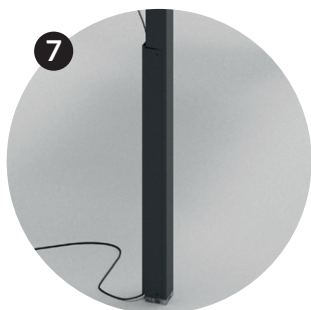

BANDEJA PASACABLES EN MESA OPERATIVA

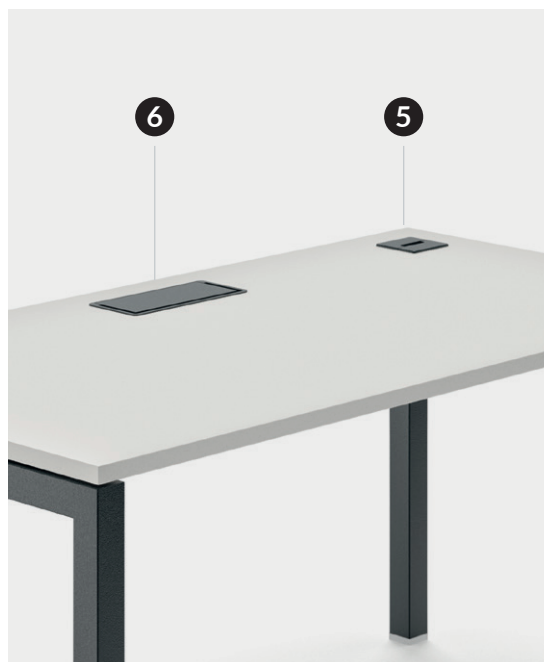

BANDEJA PASACABLES EN MESA BENCH

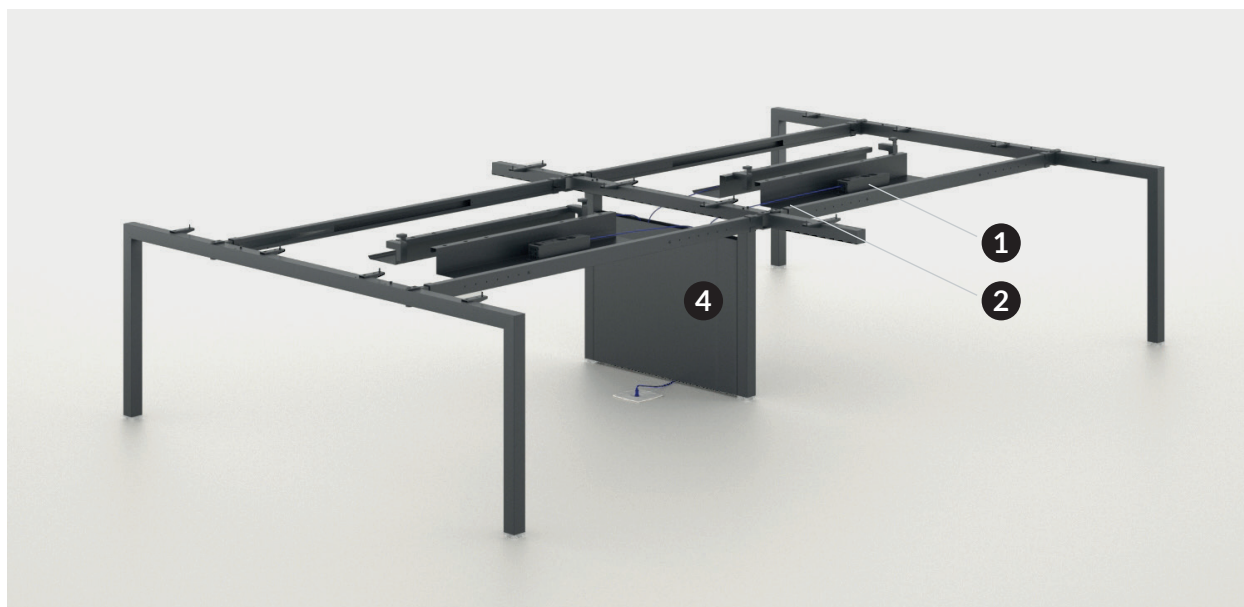

ELEMENTOS



- 1 Bandeja pasacables
- 2 Regleta conector para electrificación 2TSN+1USB CARGA 5V/2A+RJ45
- 3 Columna pasacables vertical
- 4 Columna central pasacables con pata retranqueada
- 5 Pasacables sencillo
- 6 Tapa acceso pasacables

Disponibles en acabado Antracita y blanco



Antracita



Blanco

ACABADOS

MELAMINA

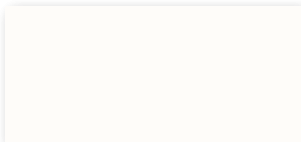
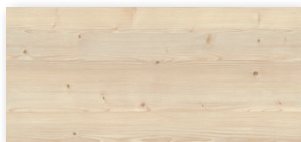
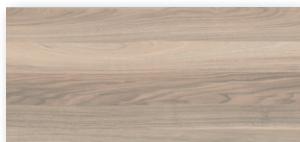
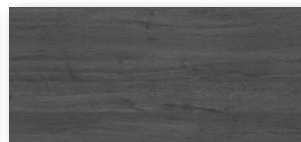
BLANCO
BLPINO NÓRDICO
PNROBLE ESTELA
RENOGAL SIENA
SNROBLE AZABACHE
RZ

METAL

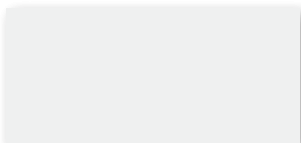

BLANCO - 2

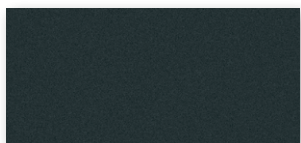

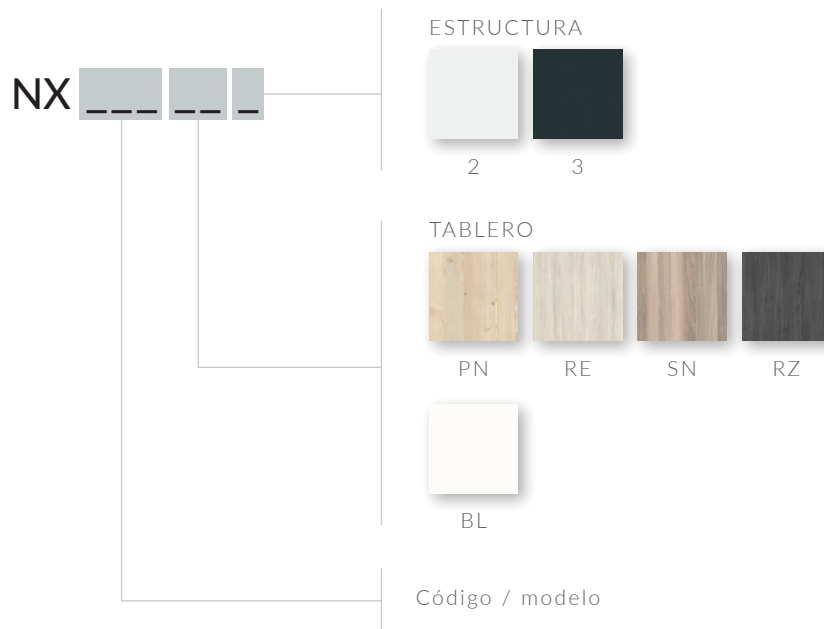

ANTRACITA - 3











EJEMPLO CODIFICACIÓN



NX 500 RE 3

	DIMENSIONES (MM)	CÓDIGO	PKG	KG	M³
MESAS OPERATIVAS					
	2000 x 800 x 720	NX600	4	63,5	0,215
	1800 x 800 x 720	NX601	4	60,5	0,209
	1600 x 800 x 720	NX602	4	83,5	0,201
	1400 x 800 x 720	NX603	4	80,5	0,196
	1200 x 800 x 720	NX604	4	74,0	0,191
EXTENSIONES MESAS OPERATIVAS					
	2000 x 800 x 720	NX630	4	62,5	0,205
	1800 x 800 x 720	NX631	4	59,5	0,199
	1600 x 800 x 720	NX632	4	82,5	0,191
	1400 x 800 x 720	NX633	4	79,5	0,186
	1200 x 800 x 720	NX634	4	73,0	0,181
FALDONES					
	1700 x 350 x 20	F2100	2	8,5	0,015
	1500 x 350 x 20	F2101	2	8,0	0,014
	1300 x 350 x 20	F2102	2	7,0	0,012
	1100 x 350 x 20	F2103	2	6,0	0,011
	900 x 350 x 20	F2104	2	5,0	0,009

	DIMENSIONES (MM)	CÓDIGO	PKG	KG	M ³
EXTENSIONES MESAS DE JUNTAS					
	2000 + 215 x 1600 x 720	NX650	7	110,5	0,801
	1800 + 215 x 1600 x 720	NX651	7	99,5	0,721
	1600 + 215 x 1600 x 720	NX652	7	96,8	0,713
	1400 + 215 x 1600 x 720	NX653	7	94,5	0,708
MESAS EJECUTIVAS CON ARMARIO DE MELAMINA					
	2000 + 215 x 1600 x 720	NX660A/J	7	240,2	0,397
	1800 + 215 x 1600 x 720	NX661A/J	7	237,2	0,393
TIPO A: cajón + archivador	1600 + 215 x 1600 x 720	NX662A/J	7	208,2	0,386
	1400 + 215 x 1600 x 720	NX663A/J	7	205,2	0,382
ALAS					
	800 x 600 x 720	NX612	3	21,2	0,100
	1200 x 600 x 720	NX613	3	25,7	0,011
MESA AUXILIAR					
	1200 x 600 x 720	NX643	4	30,5	0,240

	DIMENSIONES (MM)	CÓDIGO	PKG	KG	M ³
MESAS DE JUNTAS					
	Ø 1200 x 720	NX617	4	27,0	0,036
	Ø 900 x 720	NX616	4	25,0	0,020
	Ø 900 x 425	NX646	4	25,0	0,020
	Ø 900 x 1125	NX626	4	25,0	0,020

	DIMENSIONES (MM)	CÓDIGO	PKG	KG	M³
MESAS DE JUNTAS					
	2400 x 1200 x 720	NX665	5	90,5	0,500
	2000 x 1200 x 720	NX666	5	82,5	0,479
	1800 x 1200 x 720	NX667	5	78,0	0,470
	1600 x 1200 x 720	NX668	5	75,0	0,460
	1200 x 1200 x 720	NX669	5	68,0	0,431

EXTENSIONES MESAS DE JUNTAS

	2400 x 1200 x 720	NX675	4	86,0	0,267
	2000 x 1200 x 720	NX676	4	64,5	0,218
	1800 x 1200 x 720	NX677	4	60,0	0,212
	1600 x 1200 x 720	NX678	4	55,5	0,206
	1200 x 1200 x 720	NX679	4	51,0	0,216

	DIMENSIONES (MM)	CÓDIGO	PKG	KG	M ³
	2000 x 1630 x 720	NX680	6	104,5	0,498
	1800 x 1630 x 720	NX681	6	94,0	0,448
	1600 x 1630 x 720	NX682	6	88,5	0,378
	1400 x 1630 x 720	NX683	6	84,0	0,368
	1200 x 1630 x 720	NX684	6	81,0	0,358

EXTENSIONES BENCH

	2000 x 1630 x 720	NX670	5	86,0	0,266
	1800 x 1630 x 720	NX671	5	80,0	0,258
	1600 x 1630 x 720	NX672	5	72,0	0,244
	1400 x 1630 x 720	NX673	5	66,0	0,236
	1200 x 1630 x 720	NX674	5	60,0	0,228

	DIMENSIONES (MM)	CÓDIGO	PKG	KG	M³
--	------------------	--------	-----	----	----

BIOMBOS

BL
 RZ
 SN
 RE
 PN



1635 x 1360 x 20



S2220

4 27,7 0,051

1200 x 1360 x 20

S2221

3 18,4 0,033

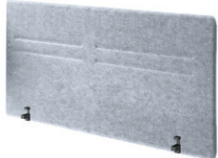
	DIMENSIONES (MM)	CÓDIGO	PKG	KG	M ³
PANELES PRIVATIZACIÓN					
		○ BL ● RZ ● SN ● RE ● PN			
	1700 x 350 x 20	S2100	3	9,5	0,019
	1500 x 350 x 20	S2101	3	8,9	0,017
	1300 x 350 x 20	S2102	3	7,8	0,015
	1100 x 350 x 20	S2103	3	6,8	0,014
	900 x 350 x 20	S2104	3	5,7	0,012
PANEL PRIVATIZACIÓN/PROTECCIÓN CON POLICARBONATO					
	1700 x 630 x 20	S2150	4	11,7	0,023
	1500 x 630 x 20	S2151	4	11,1	0,021
	1300 x 630 x 20	S2152	4	9,7	0,018
	1100 x 630 x 20	S2153	4	8,4	0,016
	900 x 630 x 20	S2154	4	7,0	0,014
PANEL PRIVATIZACIÓN LATERAL					
		○ TR			
	600 x 350 x 5	S2155	1	1,0	0,001
PANEL FONOAORSORBENTE ACUSTICO TERMOSELLADO					
		● GR			
	1400 x 550 x 18	S2202	1	-	0,017
	1118 x 550 x 18	S2203	1	-	0,013
	580 x 340 x 18	S2205	1	-	0,004

	DIMENSIONES (MM)	CÓDIGO	PKG	KG	M ³
--	------------------	--------	-----	----	----------------

BANDEJA PASACABLES HORIZONTAL
 BL AN

900 x 180 x 90

AUX9041

1 2,0 0,030

CARTER VERTICAL

53 x 50 x 560

AUX9039

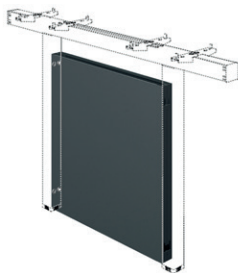

1 1,0 0,010



53 x 50 x 560
solo para los pies intermedios de bench y
mesa de juntas

AUX9040

1 1,0 0,010

	DIMENSIONES (MM)	CÓDIGO	PKG	KG	M³
TAPAS PASACABLES		○ BL ● AN			
	Ø 80 x 22	AUX2028Z con mecanización a la izquierda	1	0,2	0,001
	Ø 80 x 22	AUX2028D con mecanización a la derecha	1	0,2	0,001
	Ø 80 x 22	PAS2028 sin mecanización	1	0,2	0,001
	250 x 116	AUX7005Z con mecanización a la izquierda	1	0,2	0,001
	250 x 116	AUX7005D con mecanización a la derecha	1	0,2	0,001
	250 x 116	AUX7005B con mecanización para bench	1	0,2	0,001
	250 x 116	AUX7005C con mecanización central para mesas de reuniones	1	0,2	0,001
	250 x 116	PAS7005 sin mecanización	1	0,2	0,001

	DIMENSIONES (MM)	CÓDIGO	PKG	KG	M³
ELECTRIFICACIONES DE SOBREMESA					
○ BL ● AN					
	Ø 70 x 79	AUX7014Z con mecanización a la izquierda	1	2,1	0,001
	Ø 70 x 79	AUX7014D con mecanización a la derecha	1	2,1	0,001
	Ø 70 x 79	PAS7014 sin mecanización 1TSN+2USB carga 5V/2A	1	2,1	0,001
	144 x 79 x 50	AUX7007Z con mecanización a la izquierda	1	0,1	0,001
	144 x 79 x 50	AUX7007D con mecanización a la derecha	1	0,1	0,001
	144 x 79 x 50	PAS7007 sin mecanización 1TSN+1USB carga 5V/2A	1	0,1	0,001
	166 x 79 x 50	AUX7008Z con mecanización a la izquierda	1	0,1	0,001
	166 x 79 x 50	AUX7008D con mecanización a la derecha	1	0,1	0,001
	166 x 79 x 50	PAS7008 sin mecanización 2TSN+1USBC-D carga 5V/2A	1	0,1	0,001
CABLES Y PASACABLES					
 sólo en negro	300 x 54 x 54 electrificación exenta	AUX7003 2TSN+1USB carga 5V/2A+RJ45	1	0,5	0,001
	2 metros de cable Schuko acodado y conector rápido 3 polos hembra	PAS7022	1	0,1	0,001
	3 metros de cable Schuko acodado y conector rápido 3 polos hembra	PAS7023	1	0,1	0,001
	Vertebra con soporte a mesa	PAS7020	1	0,1	1,001

Nuestras electrificaciones estan referenciadas con el enchufe europeo (tipo C). Para cualquier otro pais consultar con fabrica.

AUX7014Z
AUX2028Z

AUX7014D
AUX2028D

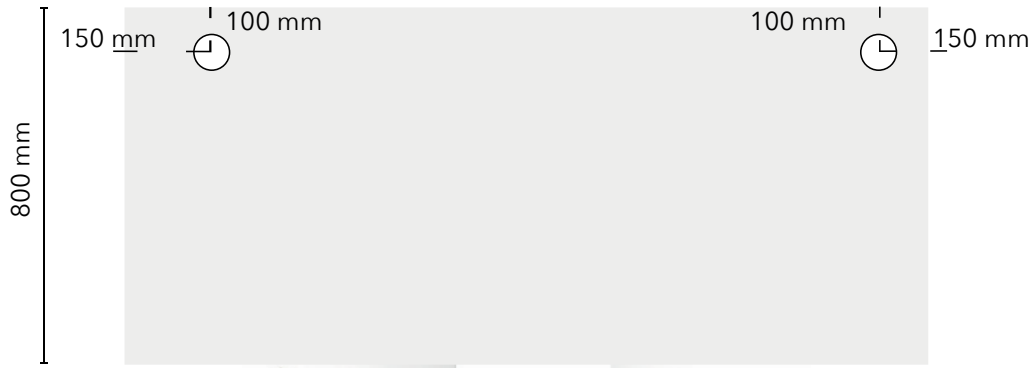

AUX7008B
AUX7007B
AUX7005B

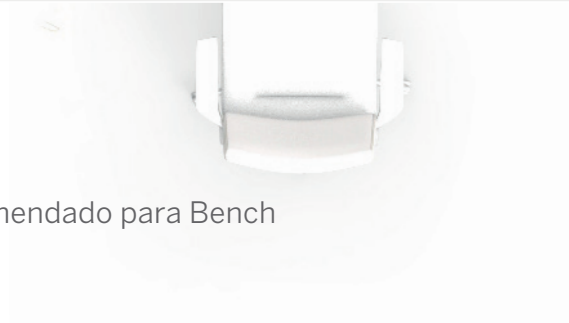
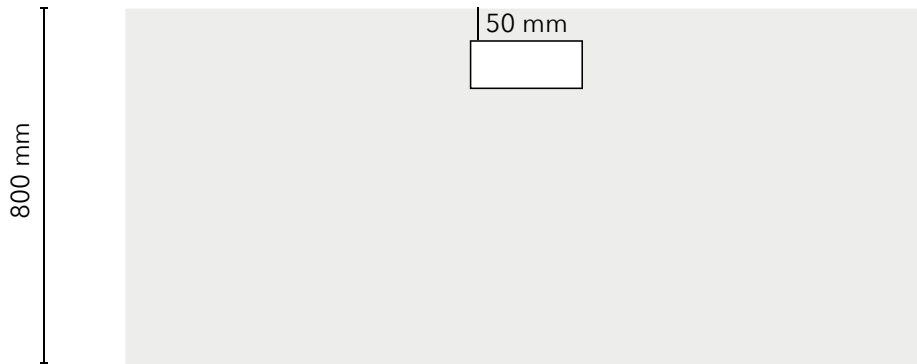

* Recomendado para Bench

AUX7008Z
AUX7007Z
AUX7005Z

AUX7008D
AUX7007D
AUX7005D

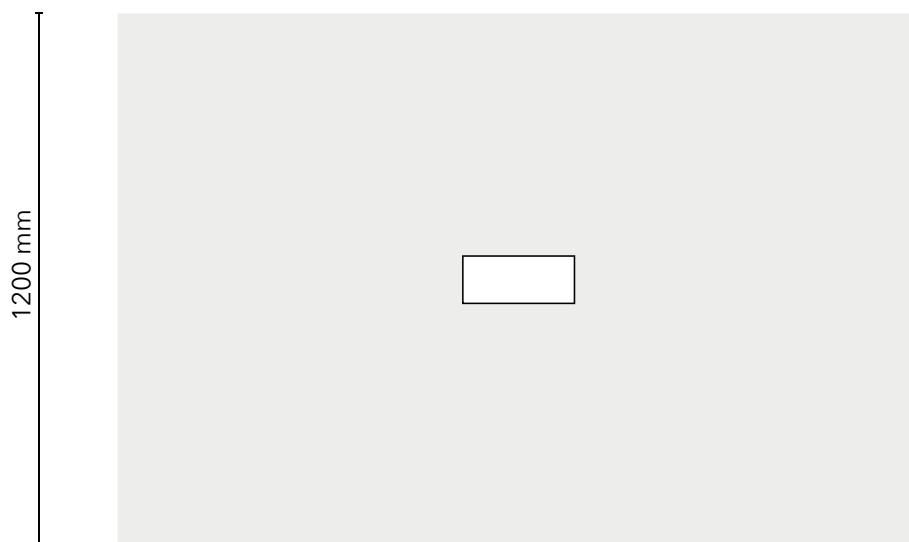
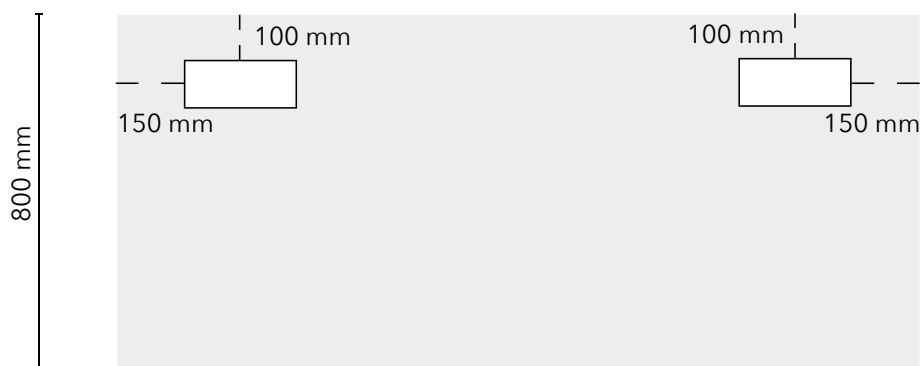

* Si más de una por mesa se distribuirá de manera equitativa.



www.arqmat.com

info@arqmat.com