

# Led

## Silla operativa: componentes, materiales, acabados y medidas

Siège opérative: composants, matériaux, finitions et dimensions

Operative chair: components, materials, finishes and measurements.

Drehsessel: Bestandteile, Materialien, Ausführungen und Maße

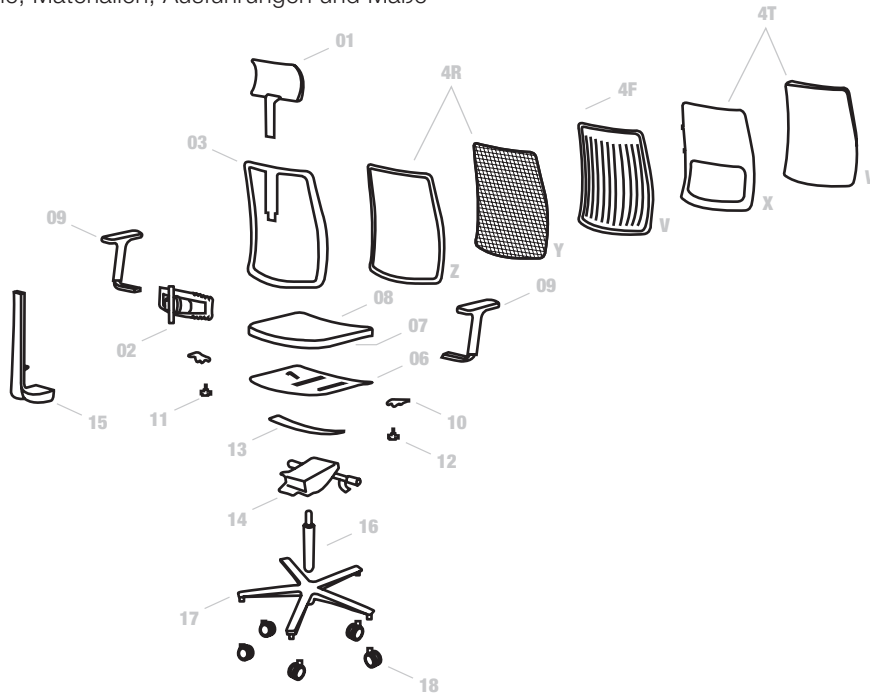

### E

- 01** Reposacabezas fabricado en Flexpu® con espiga regulable (40mm) de nailon.
- 02** Mecanismo lumbar fabricado en nailon y pom, regulable en altura y profundidad.
- 03** Estructura respaldo fabricado en nailon.
- 04RZ** Marco respaldo para tapizar red fabricado en poliestireno.
- 04RY** Red fabricada en nailon.
- 04TX** Respaldo interior silla operativa fabricado en poliestireno.
- 04TW** Espuma de polieter. Densidad: 47Kg/m3 y 30 mm de espesor.
- 04FV** Respaldo fabricado en Flexpu®.
- 06** Asiento exterior regulable en profundidad (45mm) fabricado en nailon.
- 07** Asiento interior silla operativa fabricado en poliestireno.
- 08** Espuma de polieter. Densidad: 47Kg/m3 y 40 mm de espesor.
- 09** Juego brazos regulables en altura (100 mm), profundidad (60mm) y anchura (Min.455 Máx. 525) fabricados en aluminio pulido, nailon y reposa-brazos en poliuretano.
- 10** Pieza soporte fijación brazo derecho fabricada en aluminio pulido.
- 11** Pieza soporte fijación brazo izquierdo fabricada en aluminio pulido.
- 12** Pomo fijación brazos fabricado en hierro y polipropileno.
- 13** Plancha soporte para brazos fabricada en acero y pintada en epoxi negro.
- 14** Mecanismo Sincronizado con bloqueo en 4 posiciones, regulación según peso corporal, fabricado en metal y nailon.
- 15** Ballesta respaldo fabricada en aluminio acabado pulido brillo.
- 16** Pistón de gas para la regulación de altura asiento (Min.400 Máx. 530) en cualquier posición, acabado cromado. Pistón de gas para la regulación de altura asiento (Min.400 Máx. 530) en cualquier posición, acabado negro.
- 17** Base diámetro 700mm fabricada en aluminio acabado pulido brillo. Base diámetro 680mm fabricada en nailon.
- 18** Rueda diámetro 65 mm autofrenante fabricada en nailon con rodadura de banda blanda .

Todos los materiales plásticos son superficies texturadas y en color negro.

### F

- 01** Têteière en Flexpu® munie d'un mécanisme de réglage en hauteur (40mm) en nylon.
- 02** Mécanisme lombaire en nylon et POM (polyoxyméthylène); réglable en hauteur et profondeur.
- 03** Structure dossier en nylon.
- 04RZ** Cadre dossier pour résille en polystyrène.
- 04RY** Résille en nylon.
- 04TX** Dossier intérieur en polystyrène.
- 04TW** Mousse de polyéther; densité 47 kg/m3 – épaisseur 30 mm.
- 04FV** Dossier en Flexpu®.
- 06** Assise extérieure réglable en profondeur (45mm) en nylon.
- 07** Assise intérieure en polystyrène.
- 08** Mousse de polyéther; densité 47 kg/m3 – épaisseur 40 mm.
- 09** Accoudoirs réglables en: hauteur (100 mm), profondeur (60 mm), largeur (Min 455 - Max 525); finition aluminium poli, nylon et repose-bras en polyuréthane.
- 10** Pièce support fixation accoudoir droit en aluminium poli.
- 11** Pièce support fixation accoudoir gauche en aluminium poli.
- 12** Pièce de fixation accoudoirs en fer et polypropylène.
- 13** Plaque de support accoudoirs en acier et finition époxy noir.
- 14** Mécanisme synchrone blocage 4 positions; tension réglable; finition métal et nylon.
- 15** Barre arrière en forme de L en aluminium poli.
- 16** Vérin à gaz pour réglage de l'assise en hauteur (Min 400 – Max 530) dans toutes les positions; finition chromé. Vérin à gaz pour réglage de l'assise en hauteur (Min 400 – Max 530) dans toutes les positions; finition noir.
- 17** Base diam. 700 mm en aluminium poli. Base diam. 680 mm en nylon.
- 18** Roulette auto-freinée en nylon à bandage caoutchouc; diam 65 mm .

Tous les matériaux en plastique sont en plastique texturé finition noir

### G B

- 01** Flexpu® headrest with Nylon height adjusting mechanism (40mm).
- 02** Nylon lumbar mechanism. Height and depth adjustable.
- 04** Nylon backrest frame .
- 04RZ** Polystyrene frame for mesh.
- 04RY** Nylon mesh.
- 04TX** Polystyrene inner backrest.
- 04TW** Moulded foam backrest made of 30mm thickness and 47kg/m3 density injected polyurethane.
- 04FV** Flexpu® backrest.
- 06** Nylon width adjustable outer seat.
- 07** Polystyrene inner seat.
- 08** Moulded foam seat made of 40mm thickness and 47kg/m3 density injected polyurethane.
- 09** Hight (100mm), depth (60mm) and width (min.455, max.525) adjustable arms made of polished aluminium and nylon. Polyurethane armrests.
- 10** Support for right arm made of polished aluminium.
- 11** Support for left arm made of polished aluminium.
- 12** Fixing control for arms made of iron and polypropylene.
- 13** Arms supporting steel sheet painted in black Epoxy.
- 14** Synchronized mechanism with 4 positions blocking made of metal and nylon.
- 15** L-shaped back post made of polished aluminium.
- 16** Gas lift seat height adjustment (min.400, max.530) in any position. Chrome finish. Gas lift seat height adjustment (min.400, max.530) in any position. Black finish.
- 17** Ø700mm base made of polished aluminium. Ø680mm base made of Nylon.
- 18** Ø65mm self braking castor made of Nylon with soft tyre tread.

All plastic materials are black textured surfaces.

### D

- 01** Kopfstütze aus Flexpu® mit Mechanismus zur Höheneinstellung (40mm) aus Kunststoff.
- 02** Lordosenstütze aus Kunststoff. und Polyoxymethylen (POM), höhen- und tiefeinstellbar.
- 03** Rahmen der Rückenlehne aus Kunststoff.
- 04RZ** Bei Netzbezug ist der Rahmen der Rückenlehne aus Polystyrol.
- 04RY** Atmungsaktives Rückennetz aus Nylon.
- 04TX** Innenschale der Rückenlehne aus Polystyrol.
- 04TW** Rückenlehne aus Polyether-Schaum. Dichte: 47 Kg/m³, Dicke: 30 mm.
- 04FV** Rückenlehne aus Flexpu®.
- 06** Außenschale des Sitzes ist tiefeinstellbar (45mm) aus Kunststoff.
- 07** Innenschale des Sitzes aus Polystyrol.
- 08** Sitz aus Polyether-Schaum. Dichte: 47 Kg/m³, Dicke: 40 mm.
- 09** Höheinstellbare (100mm), tiefeinstellbare (60mm) und breitenstellbare (Min.455 Máx. 525) Armlehnen, Aluminium poliert, Kunststoff und Armauflage in Polyurethan.
- 10** Vorrichtung zur Befestigung der Armlehne rechts Aluminium poliert.
- 11** Vorrichtung zur Befestigung der Armlehne links Aluminium poliert.
- 12** Bestandteil zur Befestigung der Armlehne aus Stahl und Polypropylen.
- 13** Stahl-Trägerblech zur Befestigung der Armlehnen, Epoxid beschichtet schwarz.
- 14** Synchronmechanik in 4 Positionen, je Körpergewicht, feststellbar.
- 15** Stange-Aluminium-Säule in L-Form, Alu poliert.
- 16** Gasfeder zur stufenlosen SitzhöhenEinstellung (Min. 400 – Max. 530 mm), verchromt. Gasfeder zur stufenlosen SitzhöhenEinstellung (Min. 400 – Max. 530 mm), schwarz.
- 17** Fußkreuz Ø 700 mm Aluminium poliert. Fußkreuz Ø 680 mm aus Kunststoff.
- 18** Gebremste, weiche Doppelaufrollen 65 mm aus Kunststoff.

Alle Kunststoffoberflächen sind schwarz texturiert.

# 1

## REGULACIÓN CABEZAL

TÊTIÈRE RÉGLABLE  
HEADREST ADJUSTMENT  
HÖHENEINSTELLUNG KOPFSTÜTZE



### Regulación 40 mm.

Jusqu'à  
Adjustments  
Ausrichtung über

# 2

## REGULACIÓN LUMBAR

SOUTIEN LOMBAIRE RÉGLABLE  
LUMBAR AREA ADJUSTMENT  
HÖHEN- UND TIEFENEINSTELLUNG LORDOSENSTÜTZE

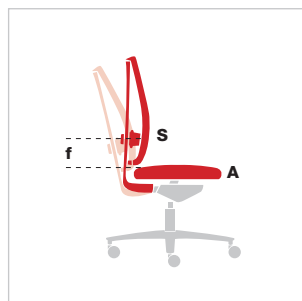
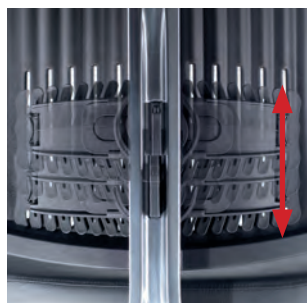
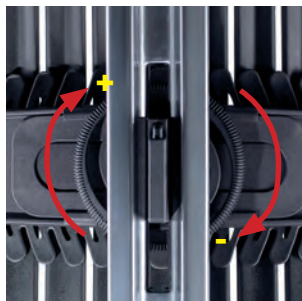

**f** Máx. = 175 mm  
**f** Min. = 95 mm

### Regulación en profundidad soporte lumbar = 30 mm.

Support lombaire réglable en profondeur.  
Lumbar support depth adjustment.  
Tiefeneinstellung Lordosenstütze

# 3

## MEDIDAS RESPALDO

DIMENSIONS DOSSIER  
BACKREST MEASUREMENTS  
MAÛE RÜCKENLEHNE

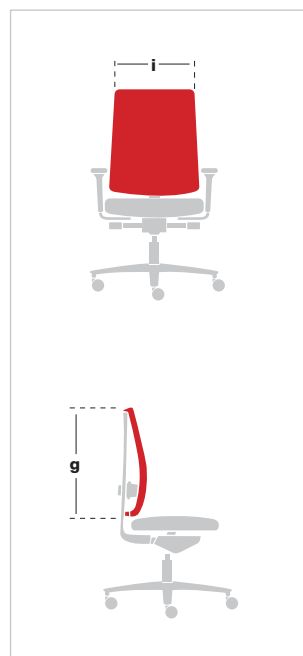
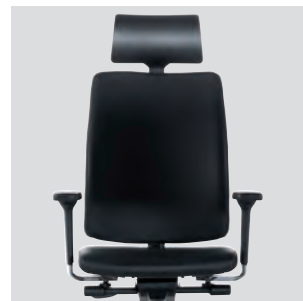

**i** = 475 mm.  
**g** = 575 mm.

### con cabezal 780 mm.

avec tête  
with headrest  
mit Kopfstütze

## 6 REGULACIÓN ASIENTO

ASSISE RÉGLABLE  
SEAT ADJUSTMENT  
EINSTELLUNG SITZTIEFE

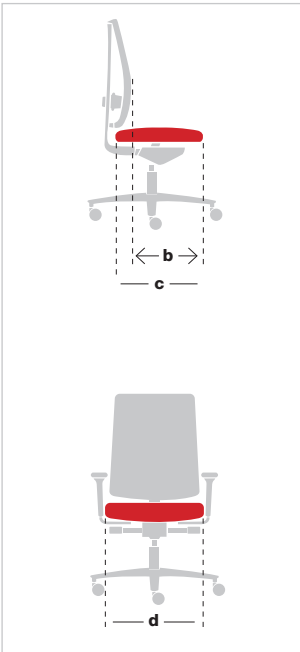

**b** Máx. = 460 mm  
**b** Min. = 390 mm

**c** = 450 mm

**d** = 505 mm.

## 8 REGULACIÓN BRAZOS

ACCOUDOIRS RÉGLABLES  
ARMS ADJUSTMENT  
EINSTELLUNG ARMLEHNE

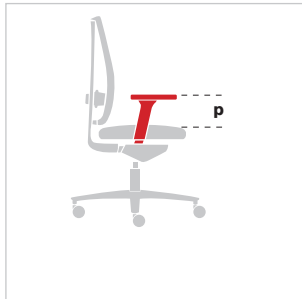

**p** Máx. = 270 mm  
**p** Min. = 170 mm

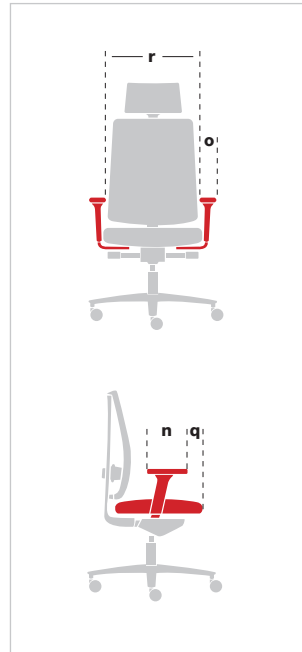

**r** Máx. = 525 mm  
**r** Min. = 455 mm

**o** = 90mm

**q** Máx. = 110 mm  
**q** Min. = 50 mm

**n** = 230 mm

## 13 REGULACIÓN TENSIÓN RESPALDO

TENSION RÉGLABLE  
BACKREST TENSION ADJUSTMENT  
KÖRPERGEWICHTSEINSTELLUNG



### Ajuste de la tensión según peso corporal.

Tension réglable selon le poids corporel.  
Backrest tension adjustment depending on body weight.  
Einstellung je nach Körpergewicht.

# 13 REGULACIÓN INCLINACIÓN RESPALDO

RÉGLAGE INCLINAISON DOSSIER  
BACKREST INCLINATION ADJUSTMENT  
EINSTELLUNG RÜCKENLEHNE



Instrucciones de uso  
Notice d'utilisation | Instructions of use  
Bedienungsanleitung



**e** = 12°  
**l** = 21°

# 15 REGULACIÓN ALTURA ASIENTO

RÉGLAGE DE L'ASSISE EN HAUTEUR  
SEAT HEIGHT ADJUSTMENT  
EINSTELLUNG SITZHÖHE

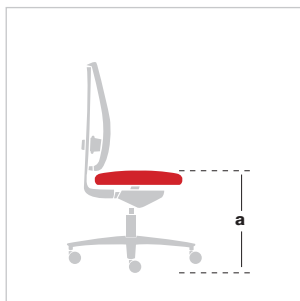
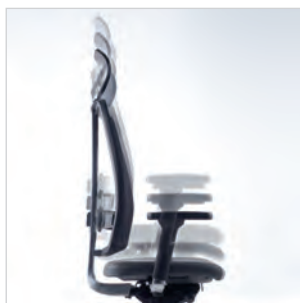

**a** Máx. = 530 mm  
**a** Min. = 400 mm

# 16 MEDIDAS BASE

DIMENSIONS BASE  
BASE MEASUREMENTS  
MAßE FÜßKREUZ

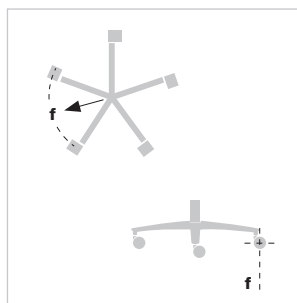

**f** = 330 mm

# 17 MEDIDAS RUEDA

DIMENSIONS ROULETTES  
CASTORS MEASUREMENTS  
MAßE ROLLEN



**Banda de rodadura blanda.**  
Bandage caoutchouc.  
Soft tyre tread.  
Gebremste, weiche Doppellaufrollen.

Ø = 65 mm

## Medidas Generales | Dimensions Générales | General measurements | Allgemeine Maße

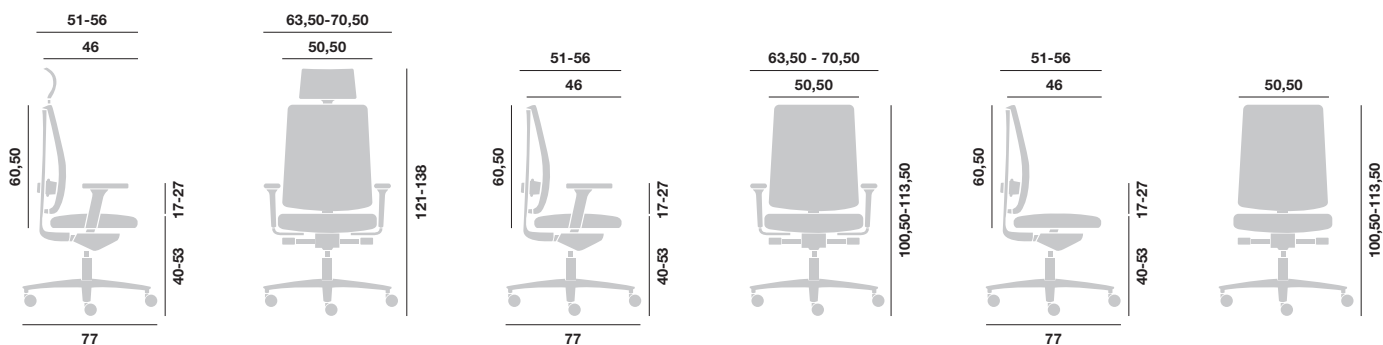

# Led

## Componentes, materiales, acabados y medidas.

Visiteur 4 pieds, siège luge, giratoire et poutres: composants, matériaux, finitions, dimensions.

4-leg visitors, cantilever, swivel and benches: components, materials, finishes and measurements.

Besucherstuhl mit Vierfuß-Gestell, Freischwinger, Konferenzsessel und Sitzbänke: Bestandteile, Materialien, Ausführungen und Maße.

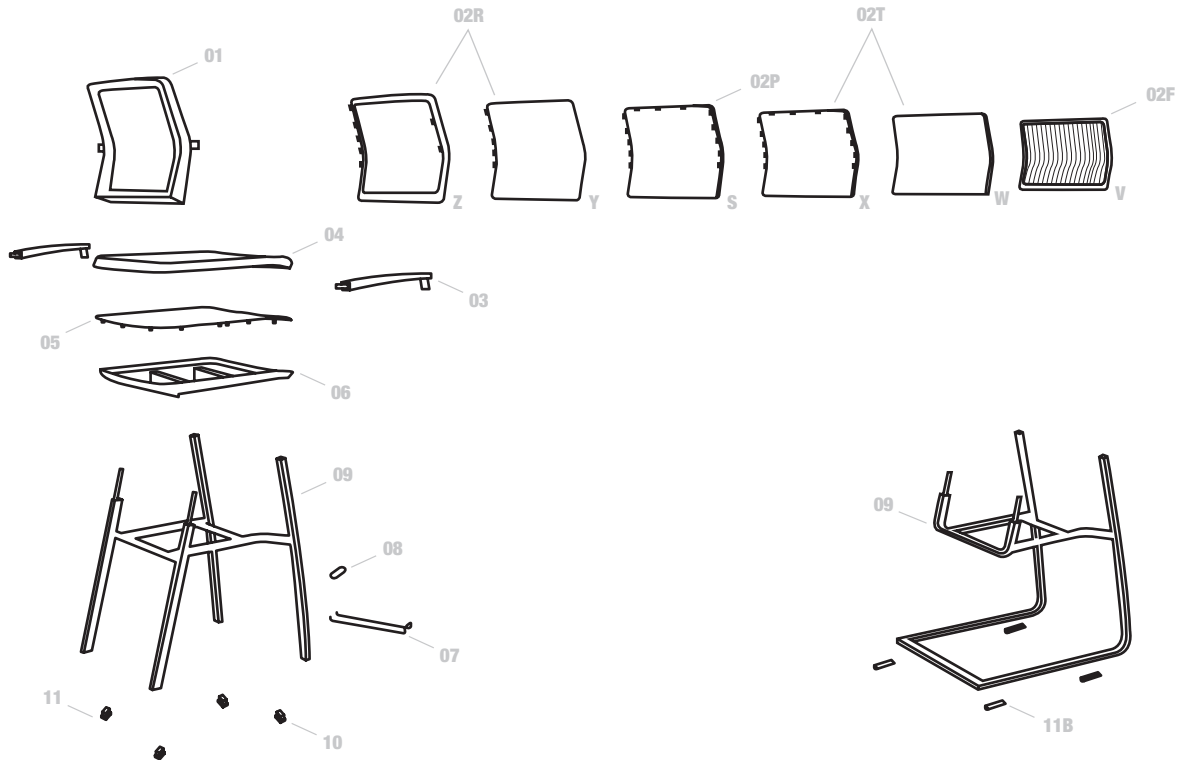

## E

**01** Estructura respaldo fabricado en nailon.  
**02RZ** Marco respaldo para tapizar red fabricado en poliestireno.

**02RY** Red fabricada en nailon.  
**02TX** Respaldo interior silla confidente fabricado en poliestireno.

**02TW** Espuma de polieter. Densidad: 47Kg/m3 y 20 mm de espesor.

**02FV** Respaldo fabricado en Flexpu®.  
**02PS** Respaldo silla confidente fabricado en poliestireno ignifugo.

**03** Juego brazos fabricados en nailon.  
**04** Espuma de polieter. Densidad: 47Kg/m3 y 30 mm de espesor.

**05** Asiento interior silla confidente fabricado en poliestireno ignifugo.

**06** Asiento exterior silla confidente fabricado en nailon.

**CONFIDENTE 4 PATAS**  
**07** Varilla para unión lateral de sillas fabricada en metal y acabado cromado.

**08** Pieza guia varilla unión sillas fabricada en nailon.

**09** Armazón fabricado en tubo de acero laminado en frío de 30x15x2.

**10** Contera patas delanteras fabricadas en polipropileno.

**11** Contera patas traseras fabricadas en polipropileno.

**BALANCIN**  
**11B** Conteras base balancin fabricadas en polipropileno.

## GIRATORIA

**12** Mecanismo activación pistón de gas fabricado en acero.

**13** Pistón de gas para la regulación de altura asiento (Min.400 Máx. 530) en cualquier posición, acabado cromado. Pistón de gas para la regulación de altura asiento (Min.400 Máx. 530) en cualquier posición, acabado negro.

**14** Base diámetro 700mm fabricada en aluminio acabado pulido brillo. Base diámetro 680mm fabricada en nailon.

**15** Tope diámetro 50mm y altura 65mm fabricada en nailon.

## BANCADA

**16** Barra bancada fabricada en tubo de acero laminado en frío de 80x40x2,5.

**17** Laterales bancadas fabricados por la combinación de dos tubos de acero con forma oval soldados en "T" acabados cromados o en pintura epoxi negra. Remates decorativos y reguladores fabricados en polipropileno.

**18** Abrazadera conformada de acero para unir armazón con barra bancada.

Todos los materiales plásticos son superficies texturadas y en color negro.

## F

**01** Structure dossier en nylon.

**02RZ** Cadre dossier pour résille en polystyrène.

**02RY** Résille en nylon.

**02TX** Dossier intérieur en polystyrène.

**02TW** Mousse de polyéther; densité 47 kg/m3 – épaisseur 20 mm.

**02FV** Dossier en Flexpu®.

**02PS** Dossier en polystyrène ignifuge.

**03** Jeux d'accoudoirs en nylon.

**04** Mousse de polyéther; densité 47 kg/m3 – épaisseur 30 mm.

**05** Assise intérieure en polystyrène ignifuge.

**06** Assise extérieure en nylon.

## VISITEUR 4 PIEDS

**07** Barre de liaison et d'alignement en métal finition chromé.

**08** Pièce guide pour barre de liaison en nylon.

**09** Piètement en tube d'acier laminé à froid de 30x15x2.

**10** Embouts de protection avant en polypropylène.

**11** Embouts de protection arrière en polypropylène.

## SIÈGE LUGE

**11B** Embouts base en polypropylène.

## GIRATOIRE

**12** Mécanisme d'activation du vérin à gaz en acier.

**13** Vérin à gaz pour réglage de l'assise en

hauteur (Min 400 – Max 530) dans toutes les positions; finition chromé. Vérin à gaz pour réglage de l'assise en hauteur (Min 400 – Max 530) dans toutes les positions; finition noir.

**14** Base diam. 700 mm en aluminium poli. Base diam. 680 mm en nylon.

**15** Embout coiffant diam. 50 mm et hauteur 65 mm en nylon.

## POUTRE

**16** Structure poutre en tube d'acier laminé à froid de 80x40x2,5.

**17** Latéraux poutre : combinaison de 2 tubes d'acier de forme ovale soudés en "T"; finition chromé ou epoxy noir. Enjoliveurs et vérins de réglage en polypropylène.

**18** Pièce de serrage en acier pour union structure siège à poutre.

Tous les matériaux en plastique sont en plastique texturé finition noir

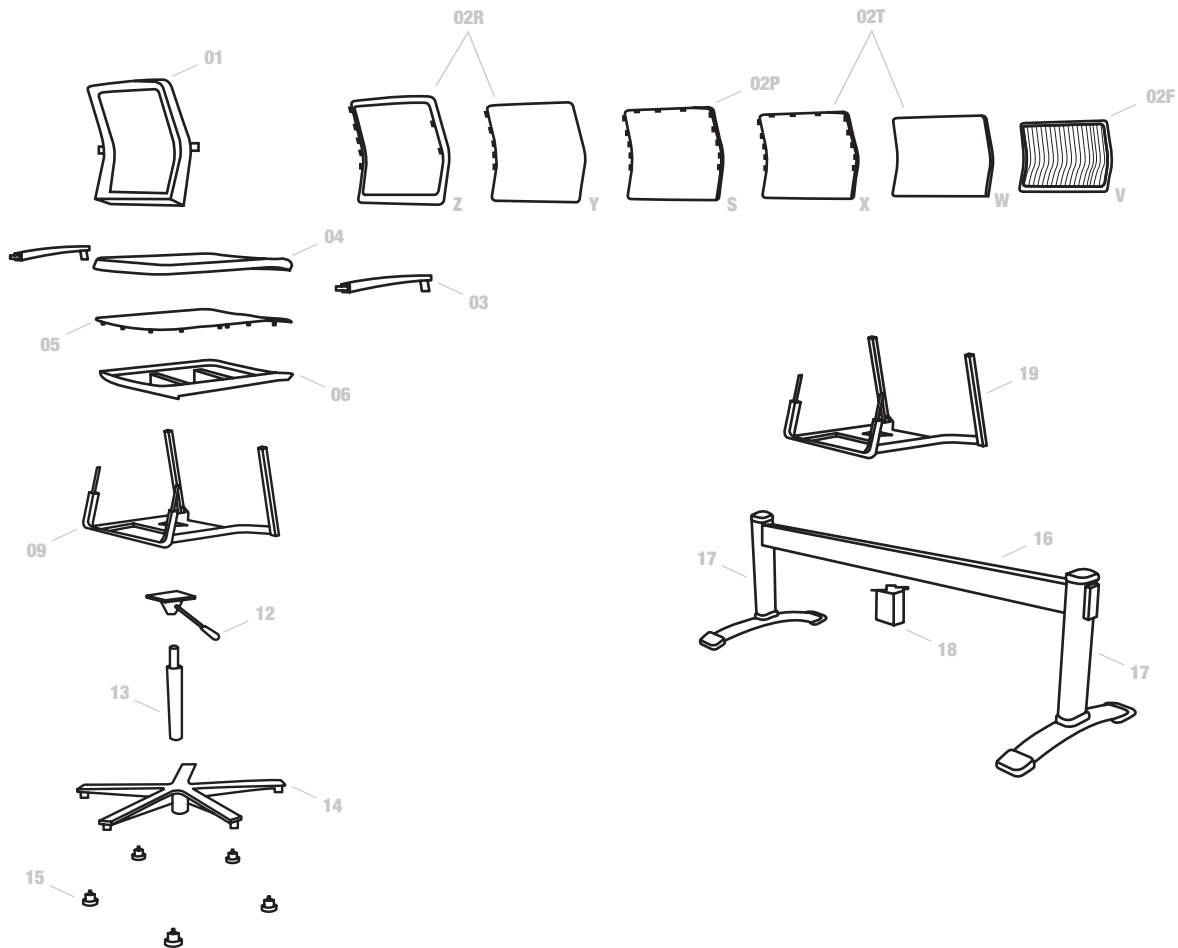

## GB

- 01** Nylon backrest frame.
- 02RZ** Polystyrene frame for mesh.
- 02RY** Nylon mesh.
- 02TX** Polystyrene inner backrest.
- 02TW** Moulded foam backrest made of 47mm thickness and 47Kg/m<sup>3</sup> density injected polyurethane.
- 02FV** Flexpu® backrest.
- 02PS** Flame retardant polystyrene backrest.
- 03** Nylon arms.
- 04** Moulded foam seat made of 30mm thickness and 47Kg/m<sup>3</sup> density injected polyurethane.
- 05** Flame retardant polystyrene inner seat.
- 06** Nylon outer seat.

### 4-LEG CHAIR

- 07** Lateral joint rod for chairs made of metal, chrome finish.
- 08** Nylon lateral joining guide for chairs.
- 09** Fitting made of 30x15x2mm cold work steel tube.
- 10** Front legs glide made of Polypropylene.
- 11** Back legs glides made of Polypropylene.

### ROCKER CHAIR

- 11B** Polypropylene cantilever base glides.

### SWIVELING CHAIR

- 12** Gas lift activating mechanism made of steel.
- 13** Gas lift seat height adjustment (min.400, max.530) in any position. Chrome finish. Gas lift seat height adjustment (min.400, max.530) in any position.

- 14** Ø700mm base made of aluminium, finish polished. Ø680mm base made of Nylon.
- 15** Ø50mm and 65mm height nylon glide.

### BENCH

- 16** Bench frame made of a 80x40x2,5mm cold work steel tube.
- 17** Bench laterals made of two steel oval tubes welded in "T" shape. Finish chrome or black Epoxy paint. Decorative details and regulators made of Polypropilene.
- 18** Steel clamp used to link bench to seating frames.

All plastic materials are black textured surfaces.

## D

- 01** Rahmen der Rückenlehne aus Kunststoff.
- 02RZ** Rahmen für Rückennetz aus Polystyrol.
- 02RY** Atmungsaktives Rückennetz aus Kunststoff.
- 02TX** Innenschale der Rückenlehne aus Polystyrol.
- 02TW** Rückenlehne aus Polyether-Schaum. Dichte: 47 Kg/m<sup>3</sup>, Dicke: 20 mm.
- 02FV** Rückenlehne aus Flexpu®.
- 02PS** Rückenlehne aus Polystyrol feuerfest.
- 03** Armlehnen aus Kunststoff.
- 04** Sitz aus injiziertem Polyurethan-Schaum. Dichte: 47 Kg/m<sup>3</sup>, Dicke: 30 mm.
- 05** Innenschale der Rückenlehne aus Polystyrol feuerfest.
- 06** Außenschale des Sitzes aus Kunststoff.

### BESUCHERSTUHL MIT VIERFUß-GESTELL

- 07** Reihenverbinder verchromt.
- 08** Vorrichtung für Reihenverbinder aus Kunststoff.
- 09** Stahl-Gestell, kaltgewalztes Stahlrohr 30 x 15 x 2 mm.
- 10** Fußgleiter des Vierfuß-Gestells vorn aus Polypropylen.
- 11** Fußgleiter des Vierfuß-Gestells hinten aus Polypropylen.

### FREISCHWINGER

- 11B** Fußgleiter aus Polypropylen.

### KONFERENZSESSEL

- 12** Stahl-Gasfederhebel.
- 13** Gasfeder zur SitzhöhenEinstellung (Min. 400

Máx. 530 mm) in jeder Position feststellbar, verchromt. Gasfeder zur SitzhöhenEinstellung (Min. 435 Máx. 565 mm) in jeder Position feststellbar, schwarz.

- 14** Fußkreuz ø 700 mm, Alu poliert. Fußkreuz ø 680 mm aus Kunststoff.
- 15** Standfuß ø 50 mm, Höhe 65 mm aus Kunststoff.

### SITZBANK

- 16** Sitzträger: Stahl-Traverse, kaltgewalztes Stahlrohr 80 x 40 x 2,5 mm.
- 17** Trägerrahmen: bestehend aus zwei ovalen Stahlrohren in "T"-form zusammengeschweißt, Ausführung verchromt oder Epoxid beschichtet schwarz. Dekorblenden und Bodenausgleichsschrauben aus Polypropylen.
- 18** Stahl-Verankerung zur Verbindung des Trägerrahmens mit Traverse.

Alle Kunststoffoberflächen sind schwarz texturiert.



# 01

## RESPALDO

DOSSIER  
BACKREST  
RÜCKENLEHNE



# 01

## LUMBAR

APPUI LOMBAIRE  
LUMBAR AREA  
LORDOSENSTÜTZE



# 05

## BRAZOS

ACCOUDOIRS  
ARMS  
ARMLEHNEN

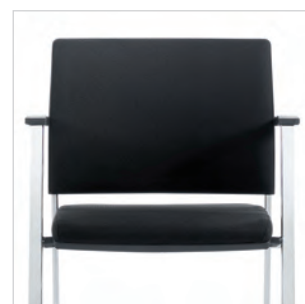
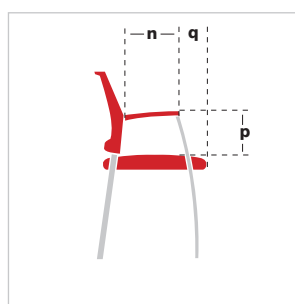
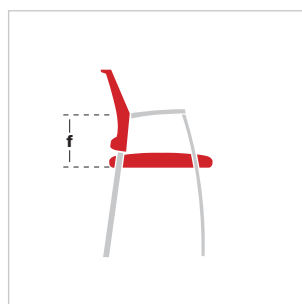
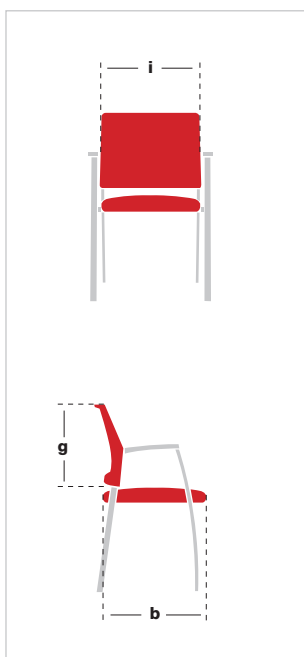

**f** = 180 mm

**p** = 220 mm  
**q** = 135 mm  
**n** = 260 mm

**i** = 515 mm  
**b** = 440 mm  
**g** = 355 mm

**o** = 48 mm  
**r** = 520 mm

## Medidas Generales | Dimensions Générales | General measurements | Allgemeine Maße

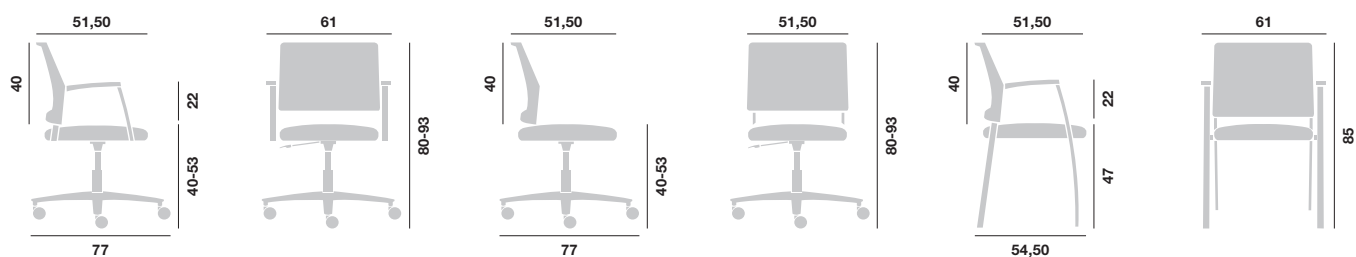

# 07

## ASIENTO

ASSISE  
SEAT  
SITZ

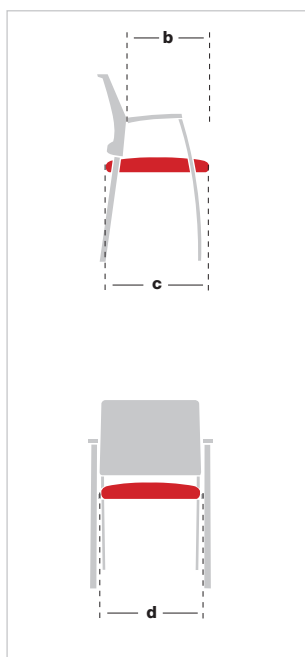

**c** = 515 mm  
**d** = 480 mm

# 07

## REGULACIÓN ALTURA ASIENTO

RÉGLAGE DE L'ASSISE EN HAUTEUR  
SEAT HIGHT ADJUSTMENT  
EINSTELLUNG SITZHÖHE



**a** Máx. = 530 mm  
**a** Min. = 400 mm

# 14

## BASE

BASE  
BASE  
FUßKREUZ

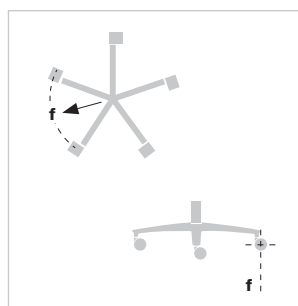
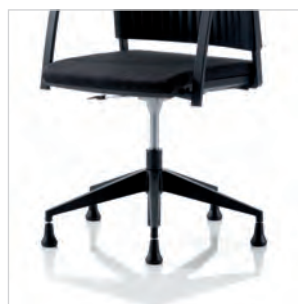

**f** = 330 mm

# 15

## TOPE

EMBOUT COIFFANT  
GLIDE  
STANDFUß



**h** = 65 mm

