



CATÁLOGO TÉCNICO **GALLERY** 2020

FORMATOS DE MESA

DIRECCIONALES



1000 x 750 (h)

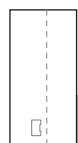

2040 x 1000



2240 x 1000

EJECUTIVAS



2220 x 750 (h)

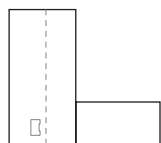

2020 x 2220

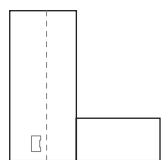

2220 x 2220

PRESIDENCIALES



2220 x 750 (h)

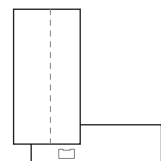

2320 x 2220

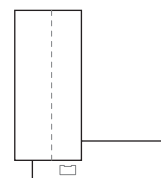

2520 x 2220

REUNIÓN



1200 x 750 (h)

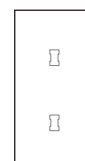

2400 x 1200



3000 x 1200

CARACTERÍSTICAS GENERALES



- 1 La tapa de la mesa está elaborada en tablero de fibra 630 kg/m³ MDF de 40 mm de espesor y chapa natural de nogal americano.
 - 2 Con inserción de piel flor natural opcional y canto de madera de nogal americano de 2 mm.
 - 3 Dispone de mecanizado con bisagras para acceso a bandeja pasacables.
 - 4 La estructura de la mesa está realizada con tubo de acero de sección rectangular de 40 x 20 mm y espesor de 2 mm con ensamblaje metálico.
 - 5 El conjunto de los pies está provisto de niveladores antideslizantes de tipo rosca para regular en altura ± 10 mm.
 - 6 La mesa dispone de una bandeja pasacables realizada con tablero MDF de 20 mm de espesor y chapa natural y con canto de madera 0,5 mm de nogal americano.
 - 7 El faldón está realizado en tablero de aglomerado de 20 mm de espesor chapado en chapa natural de nogal americano de 0,5 mm de espesor.
 - 8 El cuerpo de los armarios está realizado en tablero de aglomerado de 20 mm de espesor en chapa natural de nogal americano y canto de madera 0,5 mm.
 - 9 Las puertas están elaboradas con tablero de MDF de 20 mm de espesor en chapa natural de nogal americano de 2 mm de espesor.
 - 10 La estructura del armario está realizada con tubo de acero de sección rectangular de 40 x 20 mm y espesor de 2 mm con ensamblaje metálico. El conjunto de los pies está provisto de niveladores para regular en altura ± 10 mm
 - 11 Los estantes a pared y la tapa que cubre el armario están elaborados con tablero de MDF de 40 mm espesor en chapa natural de nogal americano de 2 mm de espesor. Los estantes a pared no se deben cargar más de 20 Kg.
- Acabados mate - poro abierto:
Los muebles se realizan con tinte 80 grs/m² en tres tonos: nogal, espresso y nogal italiano, fondo acrílico 150 grs/m² con endurecedor y acabado acrílico mate a poro abierto endurecido.
 - Acabados semibrillo - poro cerrado:
Los muebles se realizan con tinte 80 grs/m² en tres tonos: nogal, espresso y nogal italiano, sobre imprimación inalterable de dos pasadas, fondo poliacrílico fondo de dos pasadas de 150 grs/m² con endurecedor y acabado con laca de poliuretano semibrillo a poro cerrado endurecido.
 - Acabados lacados mate:
Los muebles se realizan con una pasada de poliuretano blanco 150 grs/m², una pasada de poliacrílico transparente y por último se aplica una pasada de color endurecido en los trece tonos de catálogo.

FICHA TÉCNICA - MESAS DIRECCIONALES

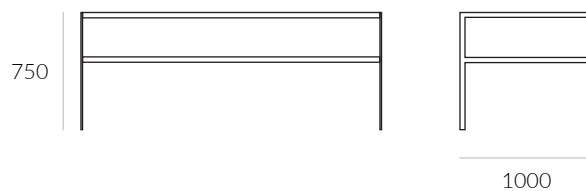
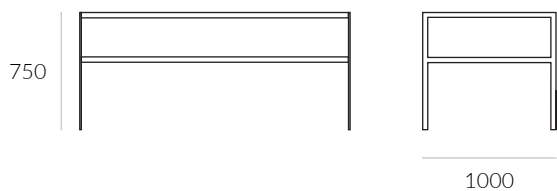
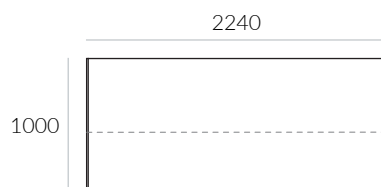
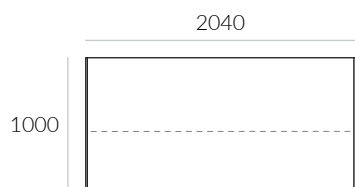
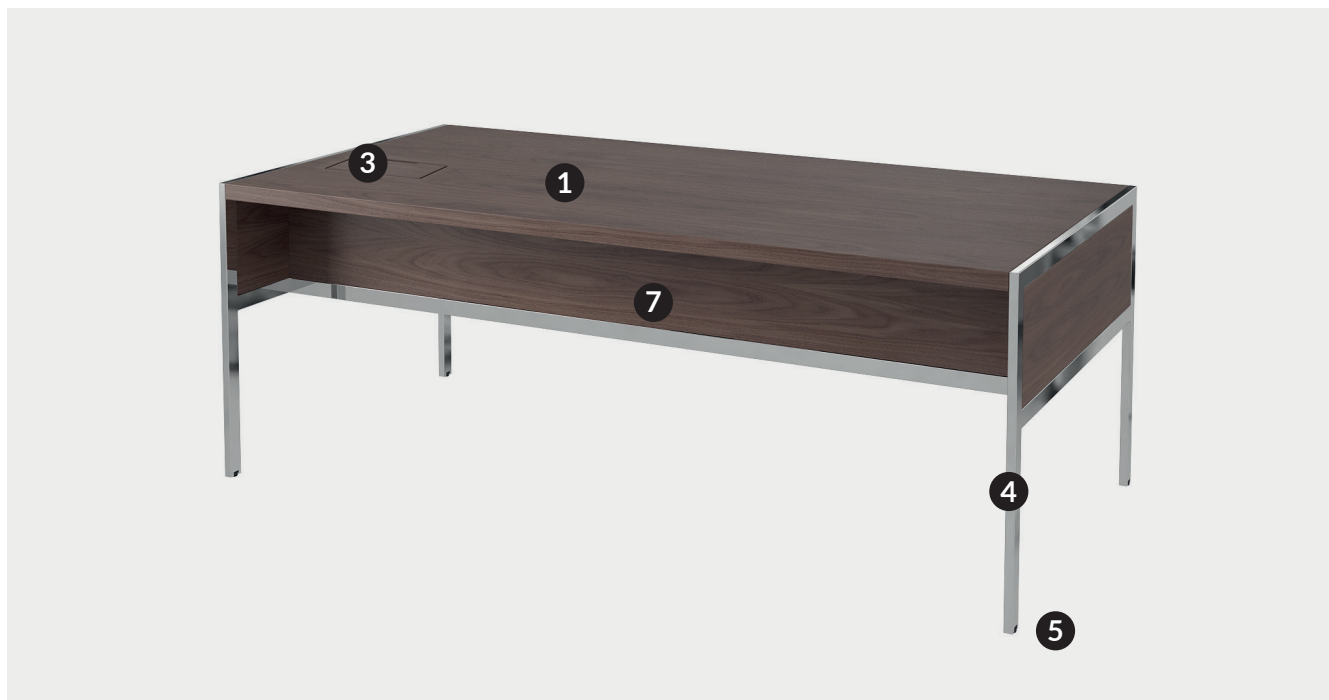

- 1 Tapa de mesa elaborada en tablero de fibra 630 kg/m³ de MDF de 40 mm de espesor y chapa natural de nogal americano.
- 2 Con inserción de piel flor natural opcional y canto de madera de nogal americano de 2 mm.
- 3 Dispone de mecanizado con bisagras para acceso a bandeja pasacables.
- 4 Estructura de mesa realizada con tubo de acero de sección rectangular de 40 x 20 mm y espesor de 2 mm con ensamblaje metálico.
- 5 El conjunto de los pies está provisto de niveladores antideslizantes de tipo rosca para regular en altura ± 10 mm.
- 6 Mesa con bandeja pasacables realizada con tablero MDF 20 mm de espesor y chapa natural y con canto de madera 0,5 mm de nogal americano.
- 7 Faldón realizado en tablero de aglomerado de 20 mm de espesor chapado en chapa natural de nogal americano de 0,5 mm de espesor.

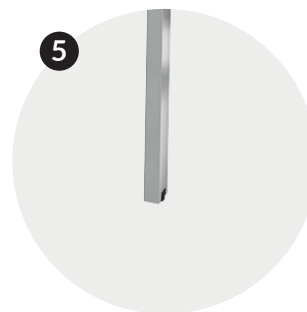

FICHA TÉCNICA - MESAS EJECUTIVAS

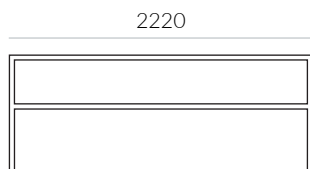
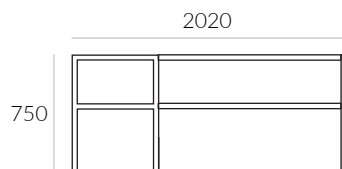
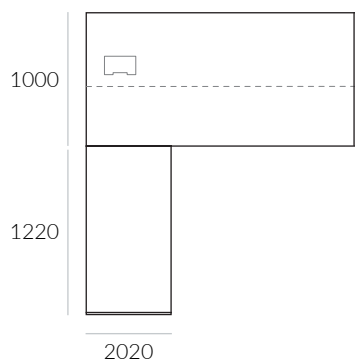

- 1 Tapa de mesa elaborada en tablero de fibra 630 kg/m³ de MDF de 40 mm de espesor y chapa natural de nogal americano.
- 2 Con inserción de piel flor natural opcional y canto de madera de nogal americano de 2 mm.
- 3 Dispone de mecanizado con bisagras para acceso a bandeja pasacables.
- 4 Estructura de mesa realizada con tubo de acero de sección rectangular de 40 x 20 mm y espesor de 2 mm con ensamblaje metálico.
- 5 El conjunto de los pies está provisto de niveladores antideslizantes de tipo rosca para regular en altura ± 10 mm.
- 6 Mesa con bandeja pasacables realizada con tablero MDF 20 mm de espesor y chapa natural y con canto de madera 0,5 mm de nogal americano.
- 7 Faldón realizado en tablero de aglomerado de 20 mm de espesor chapado en chapa natural de nogal americano de 0,5 mm de espesor.
- 8 Cuerpo de cajonera realizado en tablero de aglomerado de 20 mm de espesor en chapa natural de nogal americano y canto de madera 0,5 mm y frontales elaborados con tablero de MDF de 20 mm de espesor en chapa natural de nogal americano de 2 mm de espesor.
- 9 Dispone de un estante lateral que se desarrolla por debajo del ala de la mesa, realizado en tablero de fibra 630 kg/m³ de MDF de 40 mm de espesor y chapa natural de nogal americano con canto de madera de nogal americano de 2 mm.

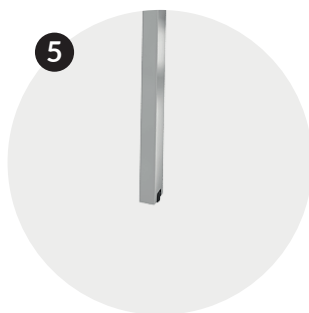
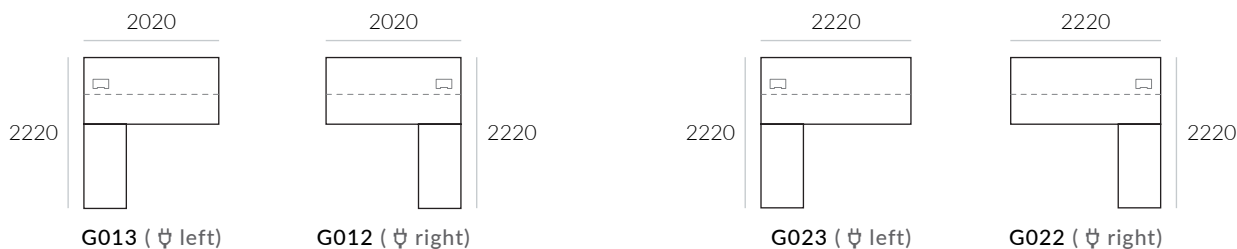

FICHA TÉCNICA - MESAS PRESIDENCIALES

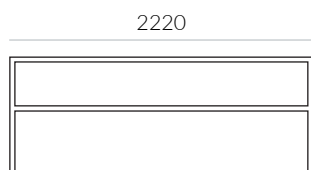
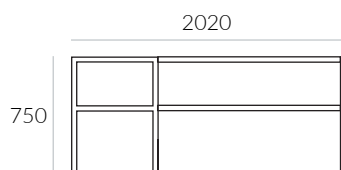
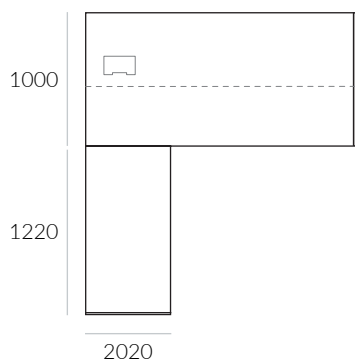

- 1 Tapa de mesa elaborada en tablero de fibra 630 kg/m³ de MDF de 40 mm de espesor y chapa natural de nogal americano.
- 2 Con inserción de piel flor natural opcional y canto de madera de nogal americano de 2 mm.
- 3 Dispone de mecanizado con bisagras para acceso a bandeja pasacables.
- 4 Estructura de mesa realizada con tubo de acero de sección rectangular de 40 x 20 mm y espesor de 2 mm con ensamblaje metálico.
- 5 El conjunto de los pies está provisto de niveladores antideslizantes de tipo rosca para regular en altura ± 10 mm.
- 6 Mesa con bandeja pasacables realizada con tablero MDF 20 mm de espesor y chapa natural y con canto de madera 0,5 mm de nogal americano.
- 7 Faldón realizado en tablero de aglomerado de 20 mm de espesor chapado en chapa natural de nogal americano de 0,5 mm de espesor.
- 8 Cuerpo de cajonera realizado en tablero de aglomerado de 20 mm de espesor en chapa natural de nogal americano y canto de madera 0,5 mm y frontales elaborados con tablero de MDF de 20 mm de espesor en chapa natural de nogal americano de 2 mm de espesor.
- 9 Dispone de un estante lateral que se desarrolla por debajo del ala de la mesa, realizado en tablero de fibra 630 kg/m³ de MDF de 40 mm de espesor y chapa natural de nogal americano con canto de madera de nogal americano de 2 mm.

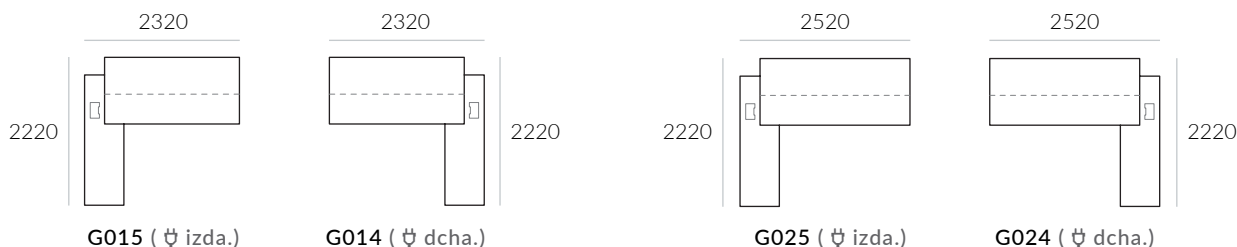

FICHA TÉCNICA - MESAS DE REUNIONES



- 1 Tapa de mesa elaborada en tablero de fibra 630 kg/m³ de MDF de 40 mm de espesor y chapa natural de nogal americano.
- 2 Con canto de madera de nogal americano de 2 mm.
- 3 Dispone de mecanizado con bisagras para acceso a bandeja pasacables.
- 4 Estructura de mesa realizada con tubo de acero de sección rectangular de 40 x 20 mm y espesor de 2 mm con ensamble metálico.
- 5 El conjunto de los pies está provisto de niveladores antideslizantes de tipo rosca para regular en altura ± 10 mm.
- 6 Mesa rectangular con bandeja pasacables realizada con tablero MDF 20 mm de espesor y chapa natural y con canto de madera 0,5 mm de nogal americano.
- 7 El faldón está realizado en tablero de aglomerado de 20 mm de espesor chapado en chapa natural de nogal americano de 0,5 mm de espesor.



G170 (↕ ambos lados)



G180 (↕ ambos lados)



G150

FICHA TÉCNICA - ARMARIOS Y ALMACENAMIENTO



- 1 Cuerpo de armarios realizados en tablero de aglomerado de 20 mm de espesor en chapa natural de nogal americano y canto de madera 0,5 mm.
- 2 Puertas elaboradas con tablero de MDF de 20 mm de espesor en chapa natural de nogal americano de 2 mm de espesor.
- 3 Estructura del armario realizada con tubo de acero de sección rectangular de 40 x 20 mm y espesor de 2 mm con ensamblaje metálico.
- 4 El conjunto de los pies está provisto de niveladores antideslizantes de tipo rosca para regular en altura ± 10 mm.
- 5 Los estantes a pared y la tapa que cubre el armario están elaborados con tablero de MDF de 40 mm espesor en chapa natural de nogal americano de 2 mm de espesor. No se deben cargar más de 20 Kg.

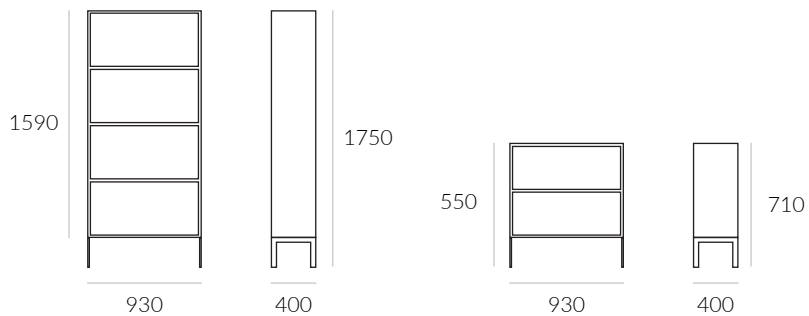

Largo x Ancho x Altura

ACABADOS

ACABADOS

PIEL



BLANCO
PI07

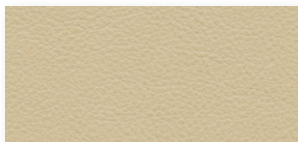

MARFIL
PI04



CAMEL
PI12



CALABAZA
PI16

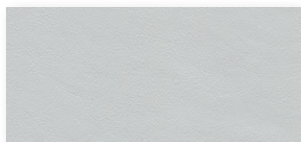

HIELO
PI15



GRIS
PI11

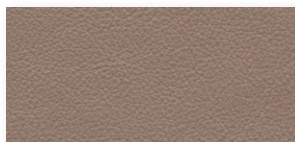

PIEDRA
PI09

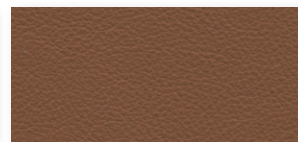

MARRÓN CLARO
PI02

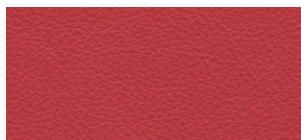

ROJO
PI05



VERDE
PI00

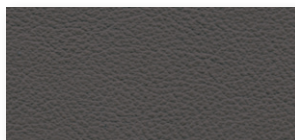

ANTRACITA
PI08



AZUL
PI03

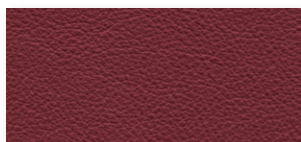

BURDEOS
PI13

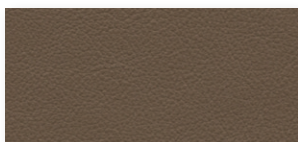

OCRE OSCURO
PI17

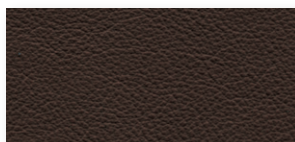

MARRÓN OSCURO
PI06

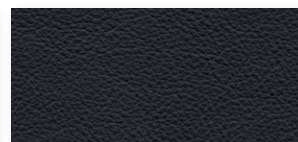

NEGRO
PI01

METAL



CROMADO
4

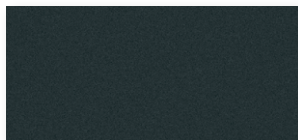

TECNOBLACK
5

MADERA

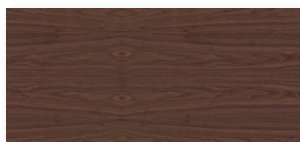
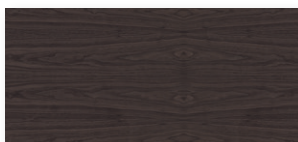
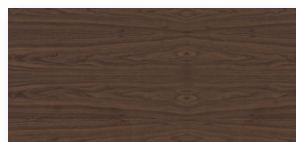
NOGAL ITALIANO
NINOGAL ESPRESSO
EMNOGAL NATURAL
NM

LACADOS

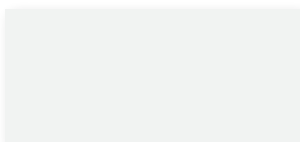
BLANCO
L07MARFIL
L04CAMEL
L12CALABAZA
L16HIELO
L15GRIS
L11PIEDRA
L09MARRÓN CLARO
L02ROJO
L05VERDE
L00ANTRACITA
L08AZUL
L03BURDEOS
L13OCRE OSCURO
L17MARRÓN OSCURO
L06NEGRO
L01

CODIFICACIÓN

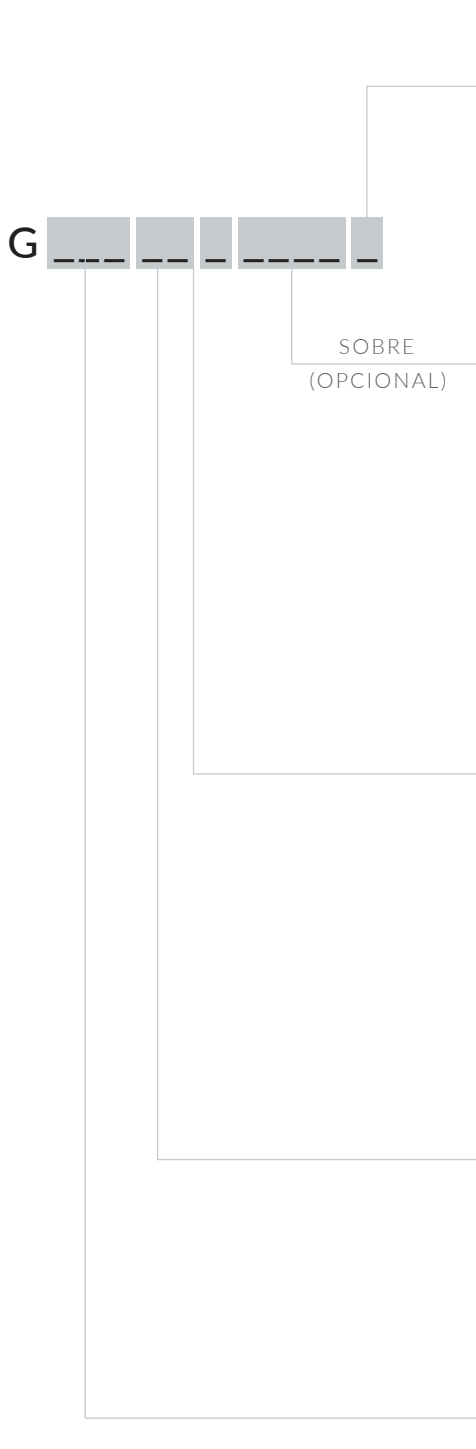

ESTRUCTURA



4

5

PIEL



PI07

PI04

PI12

PI16

PI05

PI00

PI08

PI03

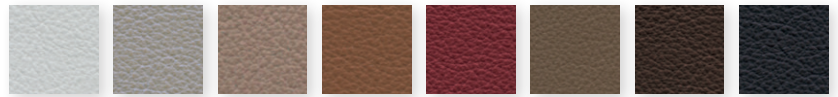

PI15

PI11

PI09

PI02

PI13

PI17

PI06

PI01

LACADO



L07

L04

L12

L16

L05

L00

L08

L03



L15

L11

L09

L02

L13

L17

L06

L01

MADERA

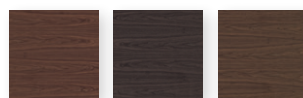

NI

EM

NM

1 Acabado madera mate - poro abierto

2 Acabado madera semibrillo - poro cerrado

CÓDIGO / MODELO



G 013 NI 1 PI07 4

MESAS DIRECCIONALES

L 2040 A 1000 H 750 / 6 Bultos, 90 Kg, 0,45 m³

Mesa direccional con faldón, mecanización con bisagras para acceso a electrificación e inserción de piel opcional.

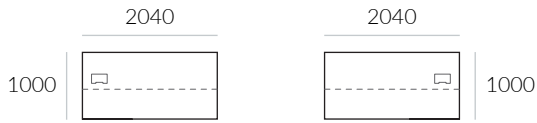

G017 (ǂ izda.)

G016 (ǂ dcha.)

	DIMENSIONES (MM.)	CÓDIGO	PKG	KG	M ³
PORO ABIERTO					
	2040 x 1000 x 750	G016 (ǂ dcha.) G017 (ǂ izda.)	6	90,0	0,450
PORO ABIERTO + PIEL					
	2040 x 1000 x 750	G016 (ǂ dcha.) G017 (ǂ izda.)	6	90,0	0,450
LACADA/PORO CERRADO					
	2040 x 1000 x 750	G016 (ǂ dcha.) G017 (ǂ izda.)	6	90,0	0,450
LACADA/PORO CERRADO + PIEL					
	2040 x 1000 x 750	G016 (ǂ dcha.) G017 (ǂ izda.)	6	90,0	0,450

L 2240 A 1000 H 750 / 6 Bultos, 100 Kg, 0,455 m³

Mesa direccional con faldón, mecanización con bisagras para acceso a electrificación e inserción de piel opcional.

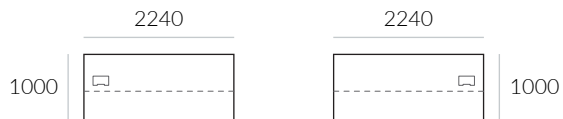

G027 (ı izda.)

G026 (ı dcha.)

	DIMENSIONES (MM.)	CÓDIGO	PKG	KG	M ³
PORO ABIERTO					
	2240 x 1000 x 750	G026 (ı dcha.) G027 (ı izda.)	6	100,0	0,455
PORO ABIERTO + PIEL					
	2240 x 1000 x 750	G026 (ı dcha.) G027 (ı izda.)	6	100,0	0,455
LACADA/PORO CERRADO					
	2240 x 1000 x 750	G026 (ı dcha.) G027 (ı izda.)	6	100,0	0,455
LACADA/PORO CERRADO + PIEL					
	2240 x 1000 x 750	G026 (ı dcha.) G027 (ı izda.)	6	100,0	0,455

MESAS EJECUTIVAS

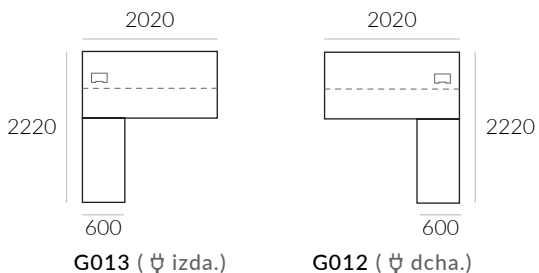

L 2020 A 2220 H 750 / 8 Bultos, 175 Kg, 0,745 m³

Mesa ejecutiva con faldón y ala complementaria con cajones y estantes, mecanización con bisagras para acceso a electrificación e inserción de piel opcional.

DIMENSIONES (MM.)

CÓDIGO

PKG

KG

M³

PORO ABIERTO



2020 x 2220 x 750

G012 (Ψ dcha.)

G013 (Ψ izda.)

8

175,0

0,745

PORO ABIERTO + PIEL



2020 x 2220 x 750

G012 (Ψ dcha.)

G013 (Ψ izda.)

8

175,0

0,745

LACADA/PORO CERRADO



2020 x 2220 x 750

G012 (Ψ dcha.)

G013 (Ψ izda.)

8

175,0

0,745

LACADA/PORO CERRADO
+ PIEL

2020 x 2220 x 750

G012 (Ψ dcha.)

G013 (Ψ izda.)

8

175,0

0,745

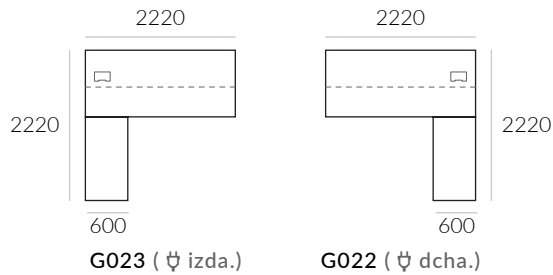

L 2220 A 2220 H 750 / 8 Bultos, 187 Kg, 0,765 m³

Mesa ejecutiva con faldón y ala complementaria con cajones y estantes, mecanización con bisagras para acceso a electrificación e inserción de piel opcional.

	DIMENSIONES (MM.)	CÓDIGO	PKG	KG	M ³
PORO ABIERTO					
	2220 x 2220 x 750	G022 (Ψ dcha.) G023 (Ψ izda.)	8	187,0	0,765
PORO ABIERTO + PIEL					
	2220 x 2220 x 750	G022 (Ψ dcha.) G023 (Ψ izda.)	8	187,0	0,765
LACADA/PORO CERRADO					
	2220 x 2220 x 750	G022 (Ψ dcha.) G023 (Ψ izda.)	8	187,0	0,765
LACADA/PORO CERRADO + PIEL					
	2220 x 2220 x 750	G022 (Ψ dcha.) G023 (Ψ izda.)	8	187,0	0,765

MESAS PRESIDENCIALES

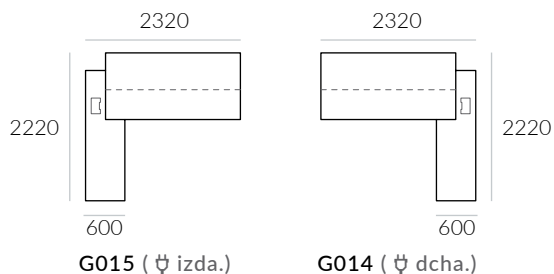

L 2320 A 2220 H 750 / 8 Bultos, 180 Kg, 0,750 m³

Mesa presidencial con faldón largo y ala complementaria con cajones y estantes, mecanización con bisagras para acceso a electrificación e inserción de piel opcional.

	DIMENSIONES (MM.)	CÓDIGO	PKG	KG	M ³
PORO ABIERTO					
	2320 x 2220 x 750	G014 (Ψ dcha.) G015 (Ψ izda.)	8	180,0	0,750
PORO ABIERTO + PIEL					
	2320 x 2220 x 750	G014 (Ψ dcha.) G015 (Ψ izda.)	8	180,0	0,750
LACADA/PORO CERRADO					
	2320 x 2220 x 750	G014 (Ψ dcha.) G015 (Ψ izda.)	8	180,0	0,750
LACADA/PORO CERRADO + PIEL					
	2320 x 2220 x 750	G014 (Ψ dcha.) G015 (Ψ izda.)	8	180,0	0,750



L 2520 A 2220 H 750 / 8 Bultos, 192 Kg, 0,770 m³

Mesa presidencial con faldón largo y ala complementaria con cajones y estantes, mecanización con bisagras para acceso a electrificación e inserción de piel opcional.

	DIMENSIONES (MM.)	CÓDIGO	PKG	KG	M ³
PORO ABIERTO					
	2520 x 2220 x 750	G024 (Ψ dcha.)	8	192,0	0,770
		G025 (Ψ izda.)			
PORO ABIERTO + PIEL					
	2520 x 2220 x 750	G024 (Ψ dcha.)	8	192,0	0,770
		G025 (Ψ izda.)			
LACADA/PORO CERRADO					
	2520 x 2220 x 750	G024 (Ψ dcha.)	8	192,0	0,770
		G025 (Ψ izda.)			
LACADA/PORO CERRADO + PIEL					
	2520 x 2220 x 750	G024 (Ψ dcha.)	8	192,0	0,770
		G025 (Ψ izda.)			

MESAS DE REUNIÓN

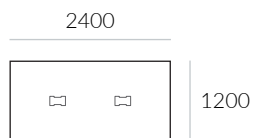

G170 (ϕ ambos lados)

L 2400 A 1200 H 750 / 7 Bultos, 115 Kg, 0,447 m³

Mesa de reuniones con doble tapa de acceso a electrificación.

DIMENSIONES (MM.)

CÓDIGO

PKG

KG

M³

MESAS DE JUNTAS RECTANGULARES

PORO ABIERTO



2400 x 1200 x 750

G170
(ϕ ambos lados)

7 115,0 0,447

LACADA/ PORO CERRADO



2400 x 1200 x 750

G170
(ϕ ambos lados)

7 115,0 0,447

L 3000 A 1200 H 750 / 7 Bultos, 177 Kg, 0,534 m³

Mesa de reuniones con doble tapa de acceso a electrificación.

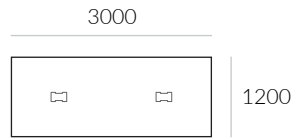

G180 (ϕ ambos lados)

DIMENSIONES (MM.)

CÓDIGO

PKG

KG

M³

MESAS DE JUNTAS RECTANGULARES

PORO ABIERTO



3000 x 1200 x 750

G180
(ϕ ambos lados)

7 177,0 0,534







LACADA/ PORO CERRADO



3000 x 1200 x 750

G180
(ϕ ambos lados)

7 177,0 0,534

	DIMENSIONES (MM.)	CÓDIGO	PKG	KG	M³
MESAS AUXILIARES					
PORO ABIERTO					
	1240 x 600 x 750	G110	7	43,8	0,181
LACADA/ PORO CERRADO					
	1240 x 600 x 750	G110	7	43,8	0,181
MESAS DE JUNTAS REDONDAS					
PORO ABIERTO					
	Ø 1300 x 750	G150	4	41,3	0,330
LACADA/ PORO CERRADO					
	Ø 1300 x 750	G150	4	41,3	0,330
AUXILIARES PARA TAPAS PASACABLES					
 sólo en negro	300 x 54 x 54 electrificación exenta	AUX7003 2TSN+1USB carga 5V/2A+RJ45	1	0,5	0,001
CABLES Y PASACABLES					
	2 metros de cable Schuko acodado y conector rápido 3 polos hembra	PAS7022	1	0,1	0,001
	3 metros de cable Schuko acodado y conector rápido 3 polos hembra	PAS7023	1	0,1	0,001
	Vertebra con soporte a mesa	PAS7020	1	0,1	0,001

	DIMENSIONES (MM.)	CÓDIGO	PKG	KG	M ³
CAJONERA SUSPENDIDA SIN CERRADURA, INTERIOR MADERA					
	575 x 600 x 245	G220	1	28	0,085

CAJONERAS CON RUEDAS SIN CERRADURA, INTERIOR MADERA



4 cajones

450 x 600 x 660
frente lacado

F230

1 36 0,250



2 cajones + 1 archivador

450 x 600 x 660
frente lacado

F240

1 46 0,210

CAJONERAS CON RUEDAS CON CERRADURA, INTERIOR METÁLICO



3 cajones

450 x 565 x 510

F231

1 35 0,146



1 cajon + 1 archivador

450 x 565 x 51

F231

1 35 0,146

COMPONENETES DE ARMARIO

	DIMENSIONES (MM.)	CÓDIGO	PKG	KG	M³
ENCIMERAS DE ARMARIO					
	930 x 425 x 41	G602	1	10	0,052
	1860 x 425 x 41	G604	1	22	0,100
	2790 x 425 x 41	G606	1	27	0,160

CUERPO DE ARMARIO ALTO CON PATAS INCLUIDAS



930 x 400 x 1590
patas tecnoblack

G3035

4

80

0,170



930 x 400 x 1590
patas cromadas

G3034

4

80

0,170

PUERTAS ALTAS SIN CERRADURA









930 x 20 x 1427

G337S

1

20

0,050



	DIMENSIONES (MM.)	CÓDIGO	PKG	KG	M³
JUEGO DE ESTANTES A PARED					
	930 x 250 x 41	G582	1	11	0,030
	1860 x 250 x 41	G584	1	21	0,055
	2790 x 250 x 41	G586	1	32	0,085
CUERPO DE ARMARIO BAJO					
	930 x 400 x 550	G301	1	33	0,110
PUERTAS BAJAS SIN CERRADURA					
	930 x 20 x 547	G335S	1	9	0,030
PUERTAS BAJAS CON CERRADURA					
	930 x 20 x 547	G335C	1	9	0,030
PATAS					
	450 x 390 x 160	G322	2	-	-
	930 x 390 x 160	G324	2	-	-
	1860 x 390 x 160	G326	2	-	-

EJEMPLOS DE COMPOSICIÓN

L 930 A 425 H 1631 / 6 Bultos, 110 Kg, 0,272 m3

Armario de un cuerpo lacado y patas tecnoblack, con doble puerta en nogal espresso mate (poro abierto) y encimera lacada.





	DIMENSIONES (MM.)	CÓDIGO	UDS.	PKG	KG	M ³
	930 x 400 x 1590 cuerpo lacado & patas tecnoblack	G303L015	x 1	4	80	0,170
	930 x 20 x 1427 poro abierto	G337SEM1	x 1	1	20	0,050
	930 x 425 x 41 encimera lacada	G602L01	x 1	1	10	0,052
			TOTAL:	6	110	0,272

L 1860 A 425 H 1631 / 11 Bultos, 222 Kg, 0,540 m³

Armario de dos cuerpos en nogal espresso mate (poro abierto) con encimera a juego y patas cromadas, con cuatro puertas lacadas.



	DIMENSIONES (MM.)	CÓDIGO	UDS.	PKG	KG	M ³	
	930 x 400 x 1590 cuerpo poro abierto & patas cromo	G303EM14	x 2	4 8	80 160	0,170 0,340	
	930 x 20 x 1427 puerta poro abierto	G337SL01	x 2	1 2	20 40	0,050 0,100	
	1860 x 425 x 41 poro abierto	G604EM1	x 1	1	22	0,100	
				TOTAL:	11	222	0,540

EJEMPLOS DE COMPOSICIÓN

L 1860 A 425 H 751 / 7 Bultos, 106 Kg, 0,380 m3

Aparador de dos cuerpos en nogal espresso mate (poro abierto) con encimera a juego y patas cromadas, con cuatro puertas lacadas con cerraduras.







	DIMENSIONES (MM.)	CÓDIGO	UDS.	PKG	KG	M³
	930 x 400 x 550 cuerpo poro abierto	G301EM1	x 2	1	33	0,110
				2	66	0,220
	930 x 20 x 547 puerta lacada con cerradura	G335CL01	x 2	1	9	0,030
				2	18	0,060
	1860 x 425 x 41 poro abierto	G604EM1	x 1	1	22	0,100
	930 x 390 x 160 patas cromo	G324	x 1	2	-	-
TOTAL:				7	106	0,380



L 2790 A 425 H 751 + estantes /

10 Bultos, 185 Kg, 0,665 m3

Aparador de tres cuerpos lacado, con seis puertas y encimera. Todo en nogal espreso mate (poro abierto) y patas tecnoblack. Dos estantes a juego en nogal espreso mate (poro abierto).

	DIMENSIONES (MM.)	CÓDIGO	UDS.	PKG	KG	M³
	930 x 400 x 550 cuerpo poro abierto	G301EM1	x 3	1 3	33 99	0,110 0,330
	930 x 20 x 547 puertas en poro abierto sin cerradura	G335SEM1	x 3	1 3	9 27	0,030 0,090
	2790 x 425 x 41 en poro abierto	G606EM1	x 1	1	27	0,160
	1860 x 390 x 160 patas tecnoblack	G3265	x 1	2	-	-
	2790 x 250 x 41 estantes adicionales en poro abierto	G586EM1	x 1	1	32	0,085

TOTAL: 10 185 0,665



www.arqmat.com

info@arqmat.com