

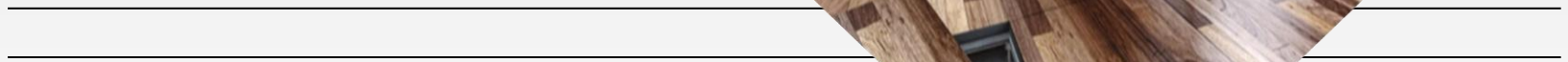

SUELO TÉCNICO



SOBRE NOSOTROS

ARQMAT es una plataforma de estilo de vida contemporáneo que conecta a arquitectos, diseñadores, constructoras, personas influyentes y clientes en un entorno personalizado para sus proyectos y reformas. Cumpliendo con nuestros estrictos criterios de calidad, precio, materiales y originalidad. Encuentre todo lo que busca y más desde la comodidad de su hogar.

Como plataforma, continuamos desarrollando servicios con las herramientas necesarias para llegar a una audiencia global ayudando a las empresas y arquitectos a descubrir nuevos materiales arquitectónicos y encontrar productos de manera rápida y eficiente. En cualquier momento, en cualquier lugar.

Compre nuestra amplia selección de Materiales Arquitectónicos de calidad 100 % Europeos, fachadas, suelos, cielos rasos, cocinas y decoración del hogar, además de una amplia variedad de mobiliarios de oficina, hostelería y educativo a precios insuperables.

¡Compra con confianza! Nuestra garantía de satisfacción, fabricación de cada uno de nuestros productos y nuestra promesa de igualación de precios garantizan que siempre compre al mejor precio del mercado.

Nuestra red de Entrega Única es rápida y confiable en todos los artículos con envíos desde nuestras fabricas hasta su puerta.



INDICE

01

**CARACTERISTICAS
GENERALES**

02

**NÚCLEO
AGLOMERADO**

03

**NÚCLEO DE SULFATO
DE CALCIO**

04

**PANEL VENTILACIÓN
DE ACERO**

05

PANEL JET

06

PANEL ACÚSTICO

07

**SOLERA SECA
TÉRMICA**

08

SOLERA SECA

09

SAFE PANEL

10

HYDROLOGIC PANEL

11

PEDESTALES



¿QUE ES SUELO TÉCNICO?

El suelo técnico elevado registrable, es un sistema constructivo que nos permite llevar todas las instalaciones a cada uno de los puestos de trabajo de forma limpia y ordenada.

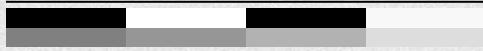



01

CARACTERISTICAS GENERALES



“El suelo técnico es un elemento indispensable para los centros de trabajo. Nos permitirá realizar todas las instalaciones de voz y datos por debajo del pavimento registrable y podremos acceder a ellas en cualquier momento para hacer ampliaciones o modificaciones.”

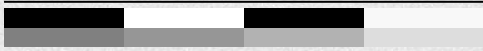



Pavimento compuesto por losetas apoyadas sobre pedestales de acero cincado.



Pedestales regulables en altura, para responder a las necesidades del suelo.



Facilita el paso de instalaciones bajo el pavimento y evita obras de albañilería.



Amplio abanico de posibilidades a nuestra disposición, según los requerimientos del cliente y del uso al que se destinen.



Toda la superficie del pavimento es registrable para que podamos acceder a las instalaciones levantando una loseta.

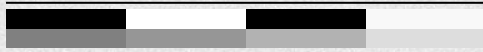





02

Núcleo Aglomerado



Núcleo Aglomerado

Madera aglomerada de gran densidad

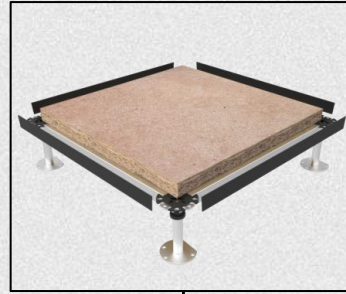

DIMENSIONES

600 x 600 mm

GROSOR

28-38 mm

LADO SUPERIOR

Lámina de aluminio,
chapa de acero, PVC, lino,
caucho, parqué, laminado,
piedra, moqueta, etc.

LADO INFERIOR

Lámina de
aluminio, chapa
de acero

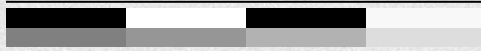



03

**Núcleo Sulfato de
calcio**



Núcleo Sulfato de calcio

Calciumsulfate pane

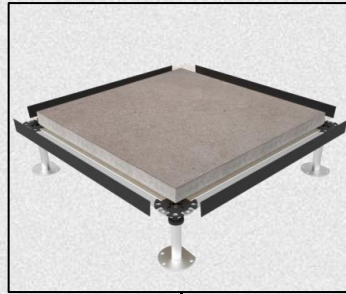

DIMENSIONES

600 x 600 mm

GROSOR

16 - 42 mm

LADO SUPERIOR

lámina de aluminio,
chapa de acero, PVC, lino,
caucho, parqué, laminado,
piedra, moqueta, etc.

LADO INFERIOR

lámina de
aluminio, chapa
de acero

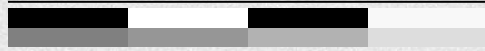





04

**Panel de ventilación
de acero**



Panel de ventilación de Acero

Acero con recubrimiento de polvo

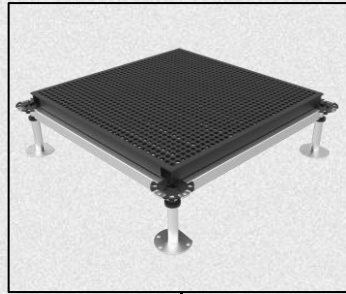

DIMENSIONES

600 x 600 mm

GROSOR

28 - 44 mm
Sin
revestimiento

PESO DE PANEL

10 - 15 kg/Pieza

PESO DEL SISTEMA

30 - 45 kg/m²
(sin revestimiento,
altura del suelo
1000 mm)

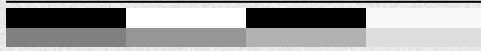

SECCIONES TRANSVERSALES ESPECIALES

SUPERFICIE LIBRE

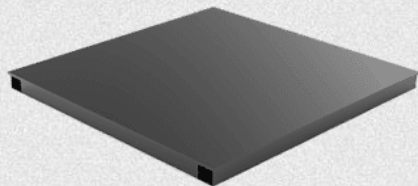

0%

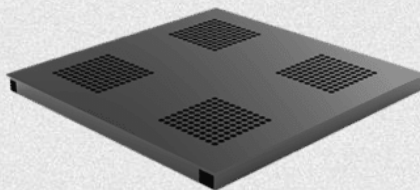

12%

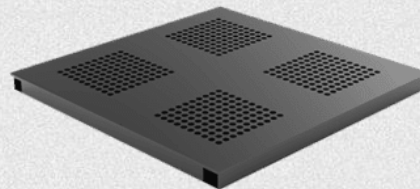

16%

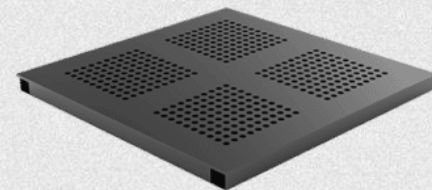

25%

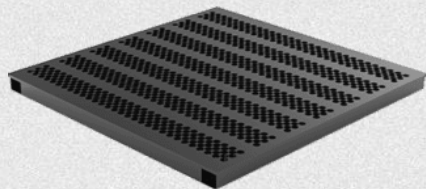

35%

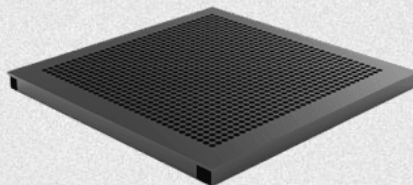

39%

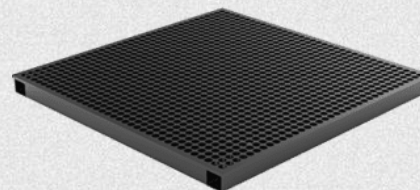

44%

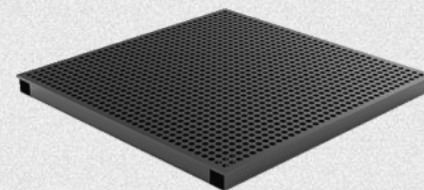

51%

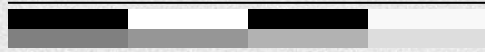

REGULACIÓN DE AIRE

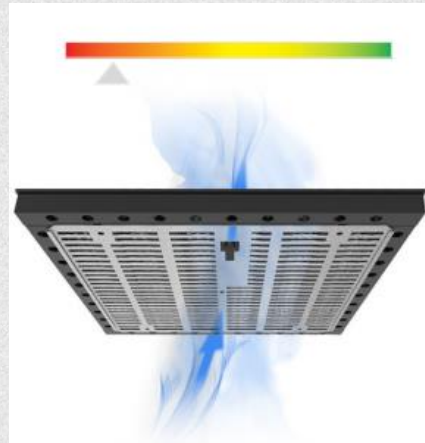
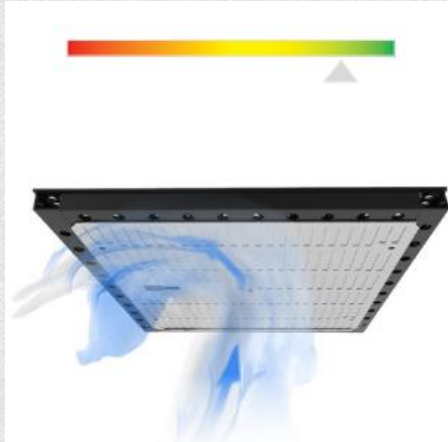

- 1** Todo un ahorrador de energía en los centros de datos.
- 2** Regula gradualmente la sección transversal libre desde el 0% al 39%.
- 3** Ayuda a evitar una transferencia del aire innecesaria.
- 4** Ajuste manual con destornillador.
- 5** Ajuste automático mediante valores nominales según la presión o la temperatura.



REVESTIMIENTOS

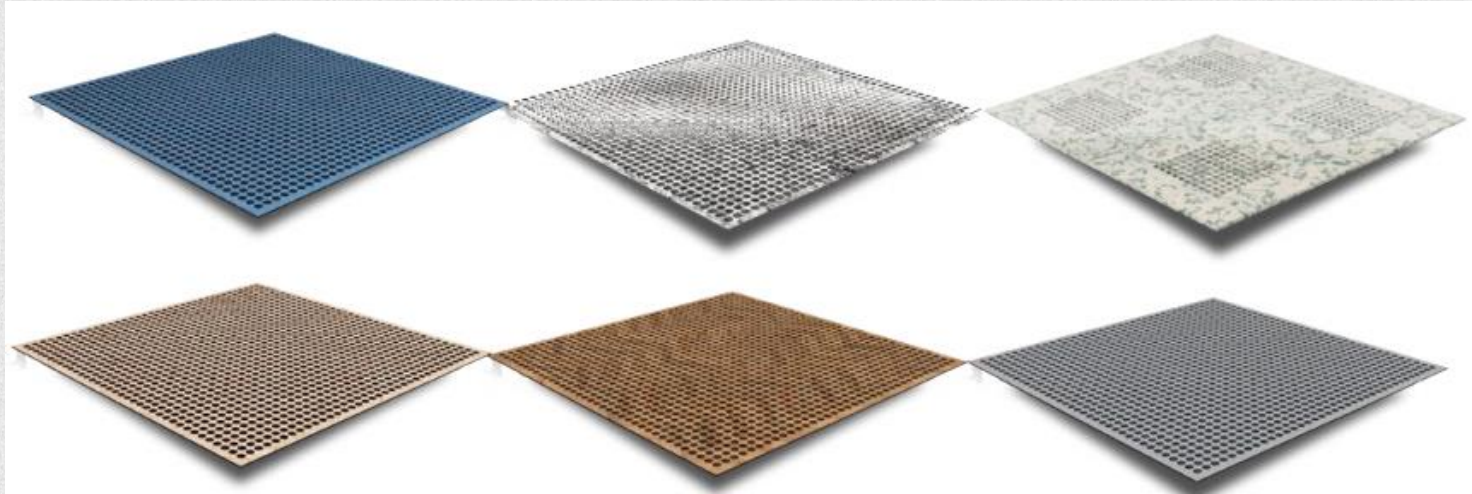

Los paneles de ventilación de acero pueden estar galvanizadas con recubrimiento de polvo, se les puede aplicar pasivado azul y revestimientos. Se pueden utilizar todos los revestimientos elásticos, textiles y laminados.





05

Panel Jet



Panel Jet

Acero con recubrimiento de polvo

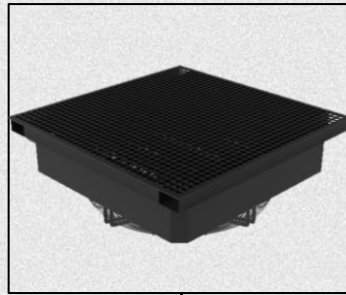

DIMENSIONES

600 x 600 mm

GROSOR

250 mm, sin
revestimiento

LADO SUPERIOR

PVC, HPL, caucho

LADO INFERIOR

Ventilador EC

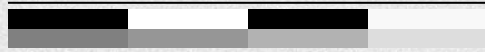

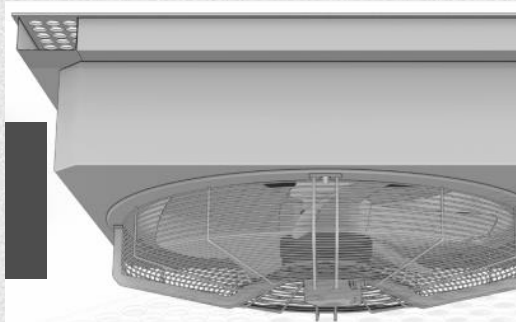

Refrigeración precisa.

- 1** Instalación sencilla, listo para el funcionamiento en un breve periodo de tiempo.
- 2** Ventilador EC para suministrar el aire al punto exacto donde sea necesario.
- 3** Caudal hasta 2700 o 4000 m³/h.
- 4** Escasa potencia absorbida en funcionamiento nominal.
- 5** No se requiere encapsulamiento.

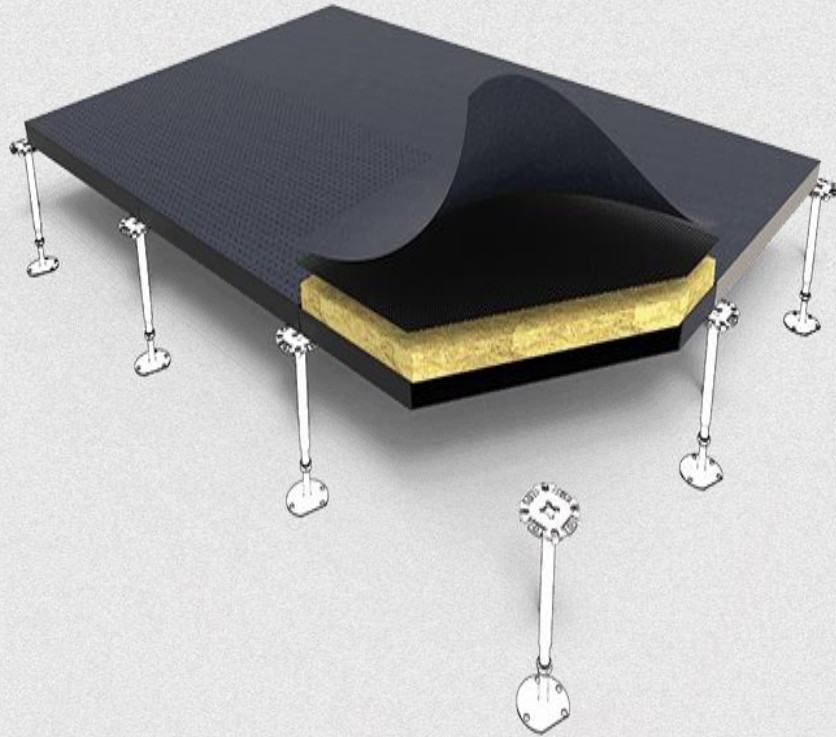

06

Panel Acústico



Panel Acústico

Baldosas de moqueta perforadas de autocolocación

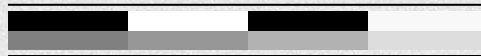
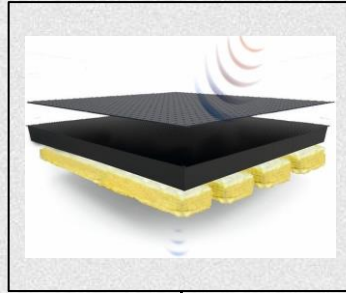

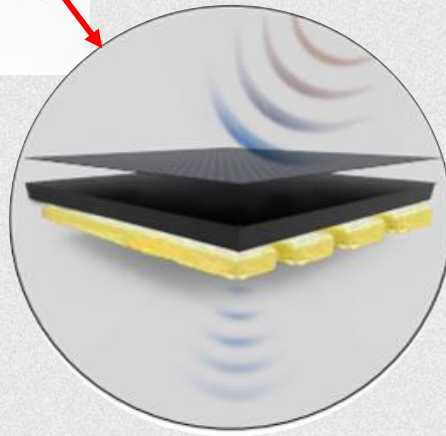
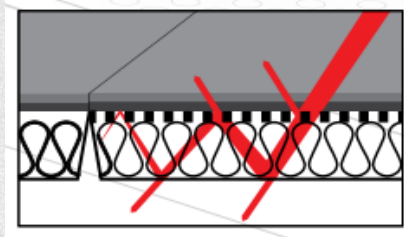
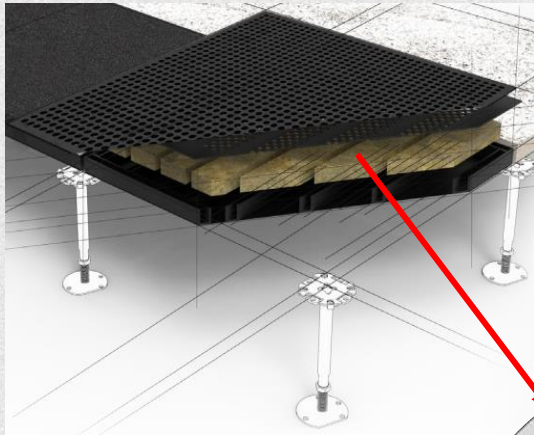

1

Paneles acústicos de acero perforado con absorbedor integrado.

2

Espacios de formación e investigación con revestimiento de moqueta
Áreas de oficina y de construcción con revestimiento de moqueta

3

Conexión a la pared pretensada de forma permanente con cinta de obturación, para el desacoplamiento acústico y para la absorción de los movimientos..

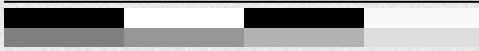

VARIANTES DE REVESTIMIENTOS



Anker, Office 750
Element | Medición
56



Anker, Aera_E
Element | Medición
57



Anker, Alba_E
Element | Medición
58



Anker, Delta_E
Element | Medición
59



Anker, Delta-Plus_E
Element | Medición
60



Anker, Barolo
extreme Element |
Medición 61



Anker, Lucca_E
Element | Medición
62

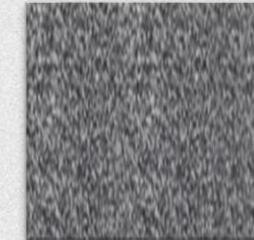

Anker, Pep_E
Element | Medición
63



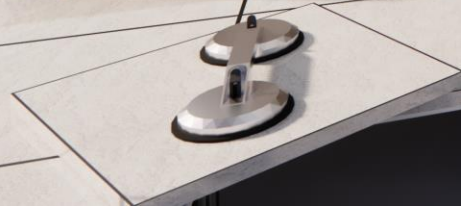



07

Solera seca térmica



Solera seca térmica

Revestimientos textiles y elásticos,
 parqué, piedra natural, piedra
 artificial, revestimiento cerámico.

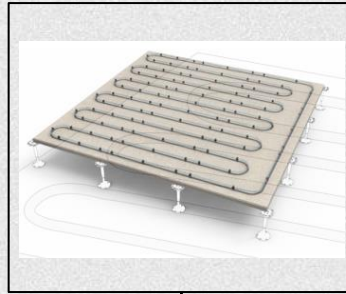

CAPA PORTANTE

Panel de sulfato
 cálcico de 40
 mm.

PANEL PORTANTE

600 x 600 mm con
 perfil de diente
 trapezoidal y
 ranura para tubo
 calefactor.

PESO DEL SISTEMA

aprox. 64 kg/m²

DISTANCIA DE COLOCACIÓN

150 mm, 100 mm,
 posibilidad de dar
 forma a las zonas
 de los bordes.

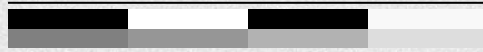

INSTALACIÓN

1 En primer lugar se coloca la solera seca seco con las ranuras previamente realizadas para los conductos del medio calefactor, según el plan de tendido.

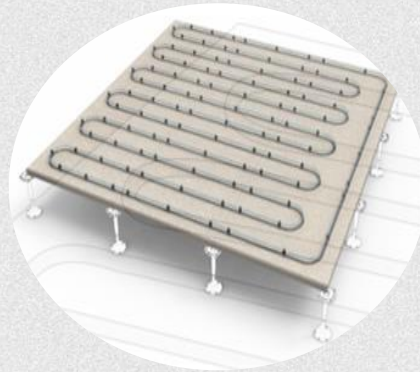

2 A continuación, el tubo de plástico se introduce en las ranuras.

3 Previamente pueden realizarse recortes, p. ej., para tanques de suelo eléctrico.

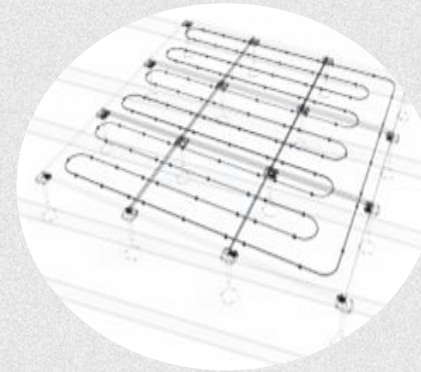

4 Una vez que se ha comprobado la estanqueidad de los conductos, los tubos se empotran con una masilla de relleno especial.



INSTALACIÓN

5 Después de la fijación, se retira el saliente de forma que quede al ras con la superficie, y de este modo queda una superficie plana de buena calidad.

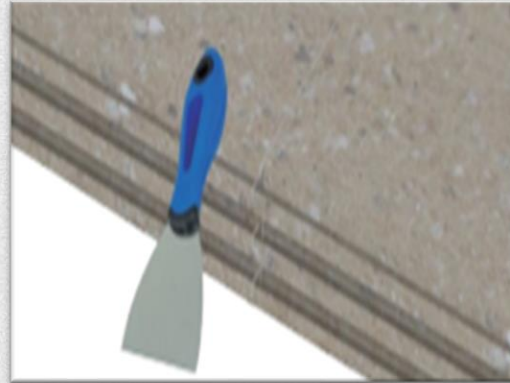

6 El revestimiento superior se puede colocar después del llamado calentamiento funcional.





08

Solera seca



Solera seca

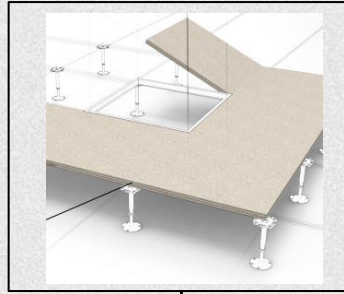

MEDIDAS DEL ELEMENTO

1200 x 600 mm,
600 x 600 mm.

GROSOR DEL ELEMENTO

25 mm, 28 mm, 32 mm, 13 mm, 18 mm, 30 mm, 34 mm, 36 mm, 40 mm.

SOLERA SECA DOBLE

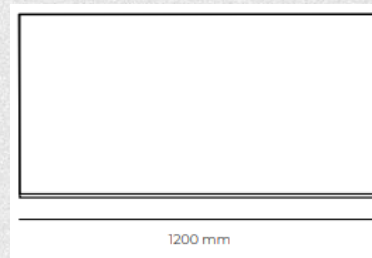

SOLERA SECA SENCILLA

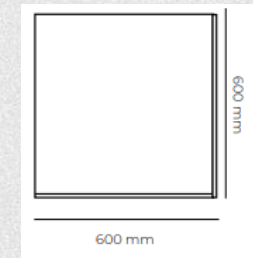

MONTAJE

- 1** El adhesivo se coloca en el dentado fresado.



- 2** A continuación, los dentados se introducen unos en otros y se unen.



- 3** Cuando el adhesivo es suficiente, saldrá por las uniones.



- 4** Retirar el exceso de pegamento tras su endurecimiento utilizando una espátula.

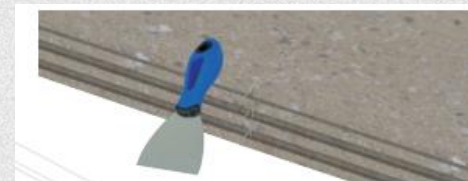





09

Safe panel



Safe Panel

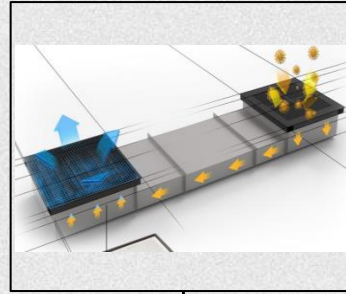

MEDIDAS DEL ELEMENTO

1200 x 600 mm,
600 x 600 mm.

GROSOR DEL ELEMENTO

25 mm, 28 mm, 32 mm,
13 mm, 18 mm,
30 mm, 34 mm, 36 mm,
40 mm.

SOLERA SECA DOBLE

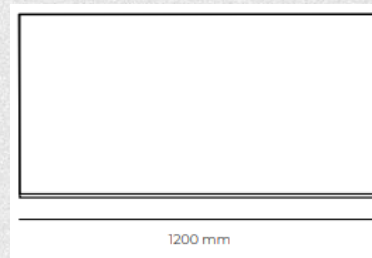

SOLERA SECA SENCILLA

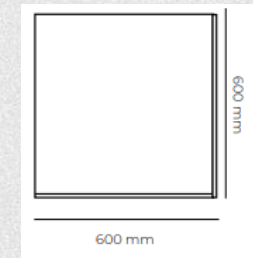



10

Hydrologic panel



Hidrologic Panel

Acero con recubrimiento de polvo

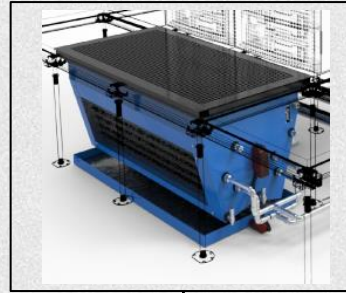

DIMENSIONES

600 x 1200 mm.

GROSOR DE PANEL

535 mm, sin
revestimiento

LADO SUPERIOR

PVC, HPL, caucho

LADO INFERIOR

4 ventiladores EC

PESO

80 kg



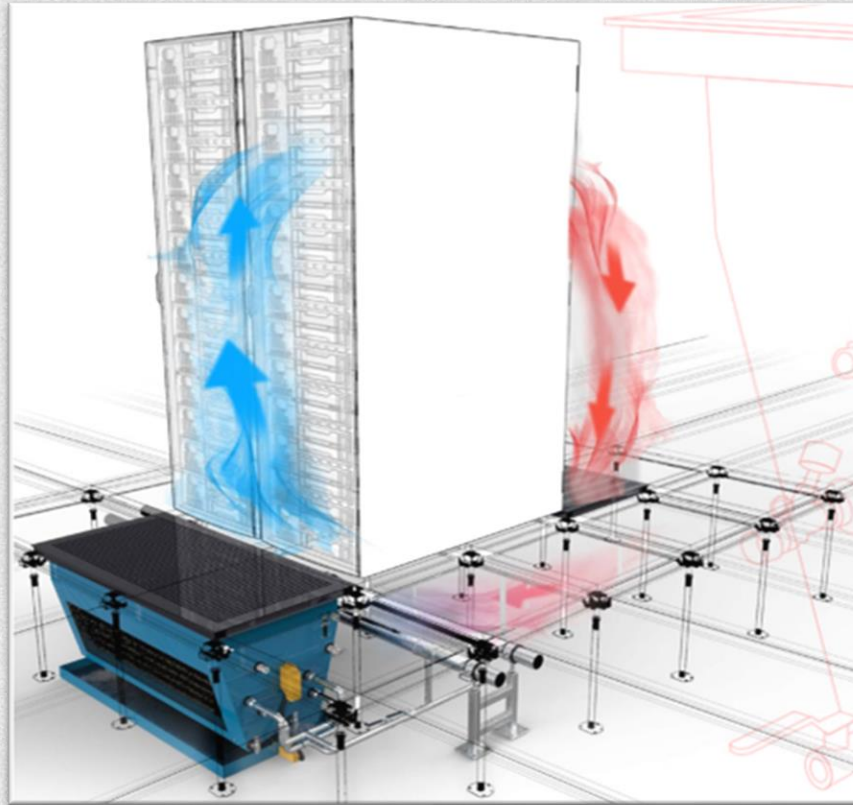

HYDROLOGIC PANEL

Cada panel consta de dos intercambiadores de calor y cuatro ventiladores EC con una sección transversal libre del 44 % y se puede colocar con función de aspiración en el pasaje caliente y/o de presión en el pasaje frío.

Los paneles de suelo técnico tienen un recubrimiento de polvo conductor para evitar las cargas estáticas.

Los suelos ya existentes se pueden reequipar de forma rápida, sencilla y flexible

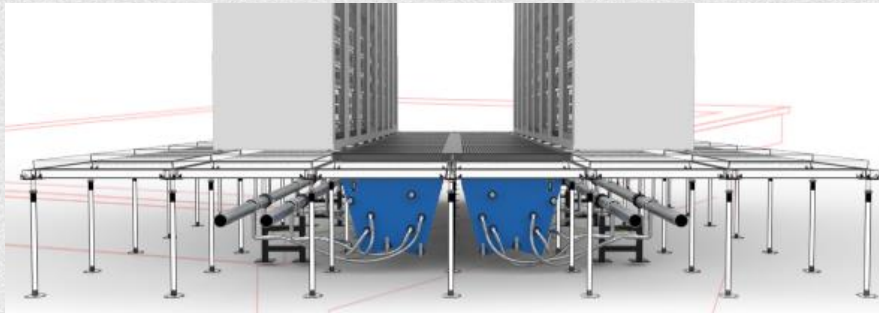
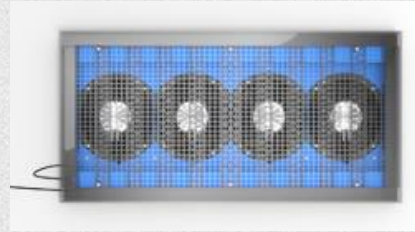
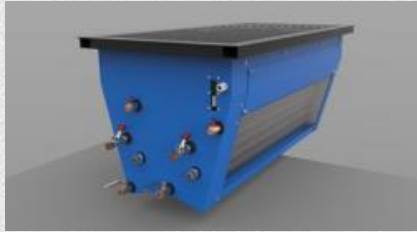
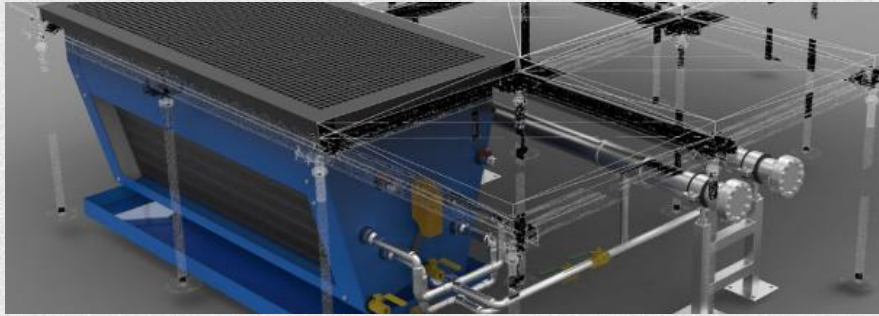

En función del margen de la temperatura de impulsión en el lado del agua y del aire, es posible alcanzar potencias de hasta 50 kW. El panel también puede adquirirse como evaporador directo.

Los ventiladores reaccionan automáticamente ante los cambios de temperatura en los armarios de los servidores y reducen o aumentan el volumen de aire en función de los valores de temperatura previamente ajustados.

La regulación del panel se realiza de forma individual con la ayuda del control integrado.

El Hydrologic Panel puede equiparse con los mismos revestimientos que el resto de los suelos técnicos.



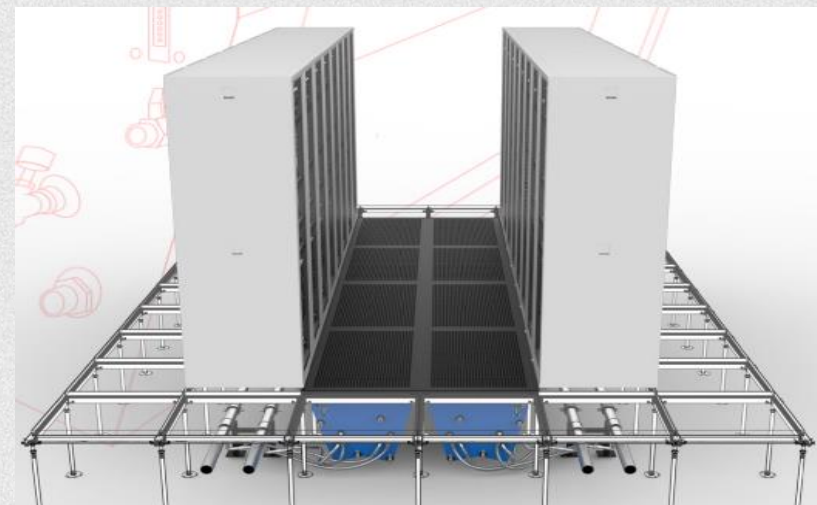
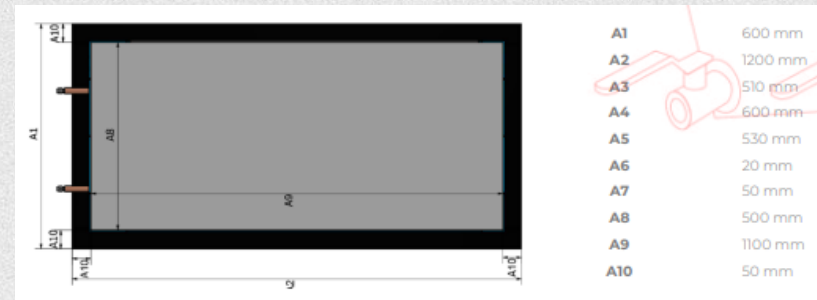
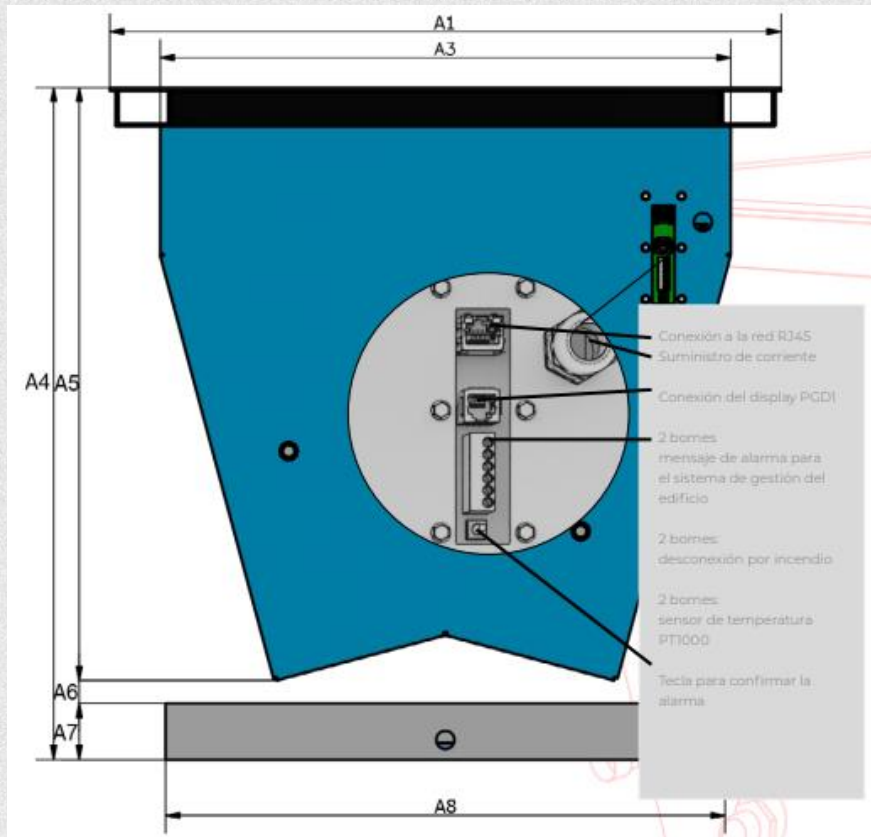





11

Pedestales



PEDESTALES

Todos los pedestales del sistema de suelo técnico de ARQMAT están fabricados en acero galvanizado, acero pasivado azul.

La gama cubre desde pedestales de baja altura para compensar las irregularidades en los sistemas de solera seca hasta pedestales fabricados según las más altas exigencias de altura y de prestaciones para las cargas de peso más exigentes.

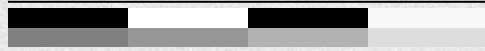
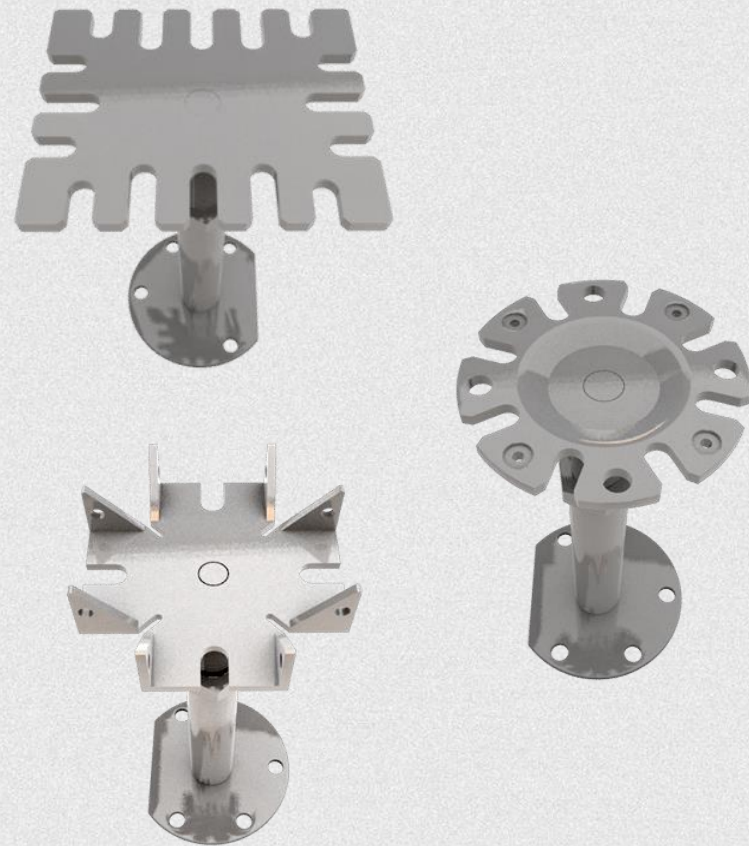

M20 PEDESTAL DESLIZANTE

El pedestal M20 está disponible en una versión estándar con una base de 24 x 2 mm o una versión de alta resistencia con una base de 26 x 3 mm.

Durante la instalación, la cabeza del pedestal se inserta en la base de esta y luego se ajusta a la altura exigida. Como el pedestal M20 viene en diferentes variantes según la aplicación y los requisitos de carga, es ideal para su uso en instalaciones de suelo técnico.

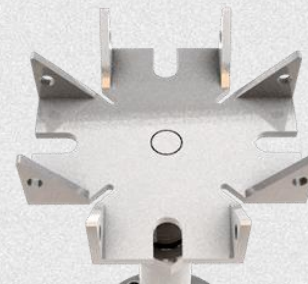
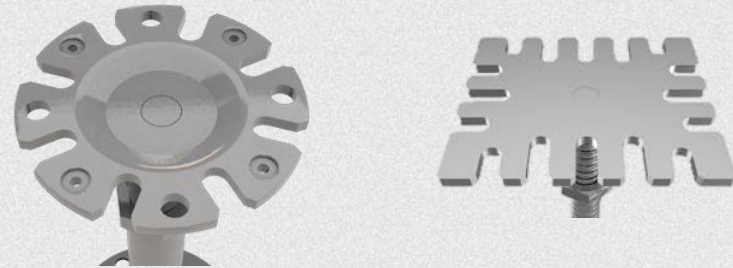

CABEZAS CS | DS

ARQMAT fabrica una cabeza universal única que es igualmente adecuada para combinarse con travesaños tipo U o perfiles en C.

La parte superior CS / DS está diseñada para coincidir con la base del pedestal M20 (24 x 2 mm o 26 x 3 mm) y se puede utilizar en todos los sistemas de suelo técnico comunes.

Como las cabezas son universales, pueden soportar tanto los paneles de suelo técnico, como los travesaños para conseguir la rigidez horizontal. Además, tanto los perfiles en C como los travesaños se pueden sujetar en diferentes orientaciones

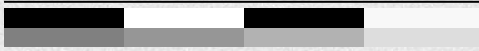
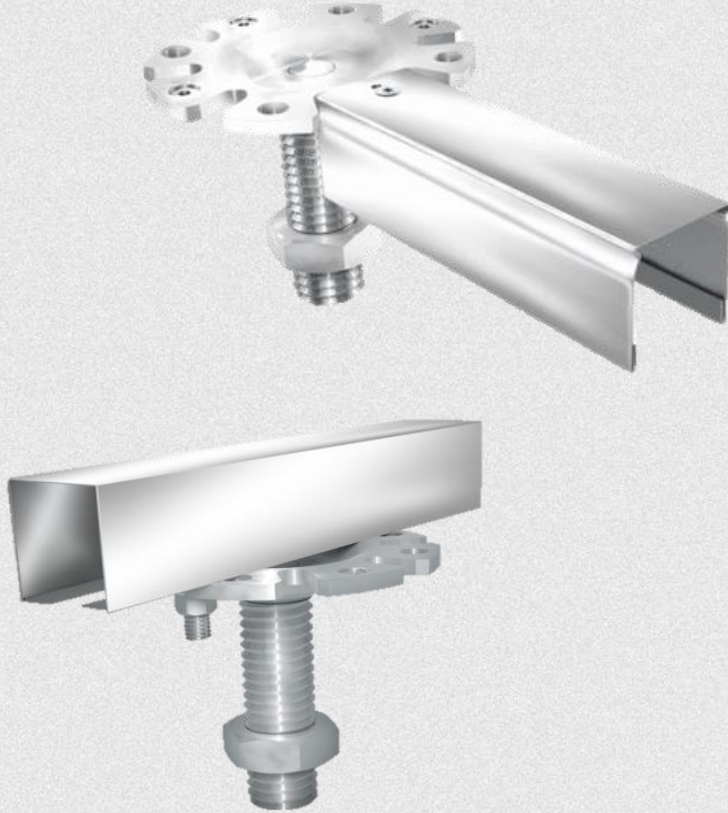

CABEZAS CF | DF



El lado superior CF / DF se adapta perfectamente a los perímetros existentes y, por lo tanto, a menudo se usa como bastidor para los armarios en salas técnicas.

Se puede utilizar con una base de 24 x 2 mm o 26 x 3 mm. El pedestal de cabeza plana lo convierte en el diseño ideal para crear estructuras que puedan sostener sistemas UPS pesados, bastidores de servidores, estaciones de transformación, etc.

Todos los perfiles C comunes pueden ser atornillados a la cabeza del bastidor.

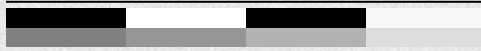

CABEZAS CW | DW

La parte superior de la cabeza de garra CW / DW se utiliza principalmente en salas técnicas de RAK, servidores , etc.

La instalación puede utilizar los pedestales de 24 x 2 mm o los de 26 x 3 mm. La cabeza de garra no es solo ideal para colocar franjas en salas técnicas, (es decir, pasarelas).

Es perfecto para adaptarse a todos los perfiles C disponibles

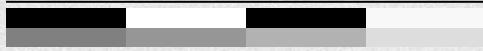
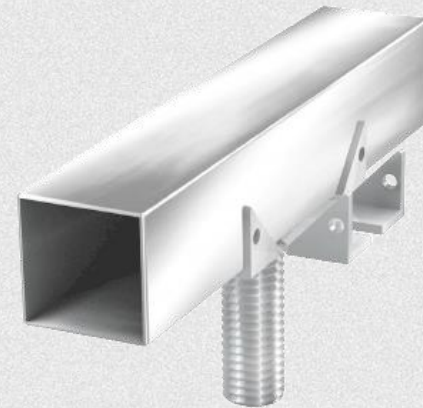

PEDESTALES DE ROSCA M16

La base del pedestal M16 tiene una pata de 22 x 1,8 mm con un base de pedestal roscada, y la cabeza del pedestal seleccionada se enrosca en el pedestal.

Los pedestales de rosca son particularmente adecuados para instalaciones con alturas mínima o baja capacidad de carga, donde ofrecen un equilibrio ideal entre economía y funcionalidad

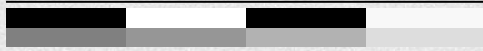
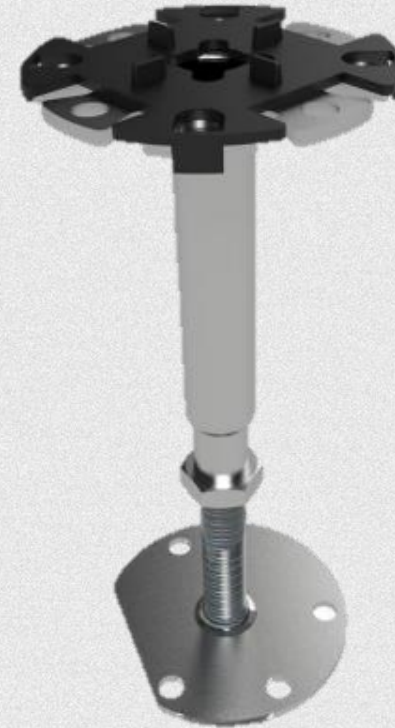



PEDESTALES DE ROSCA M12

Base de pedestal pequeño:

El pedestal M12 con una pie de 14 x 1.1 mm tiene una base roscada, de modo que la cabeza se puede enroscar a la base del pedestal.

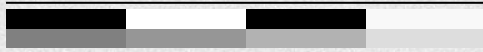



www.arqmat.com
info@arqmat.com

