

EXPLORE[®]
SCIENTIFIC

SVEGLIA RADIOCONTROLLATA
FUNKWECKER
RC ALARM CLOCK

Art.No.:

black RPW3008-CM3000

silver RPW3008-HZI000

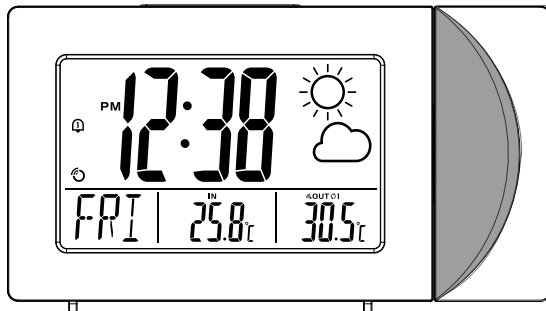

IT ISTRUZIONI PER L'USO..... 2

DE BEDIENUNGSANLEITUNG 16

EN INSTRUCTION MANUAL..... 30

INFORMAZIONI SUL MANUALE DI ISTRUZIONI



Il presente manuale è parte integrante del prodotto.

Non azionare il dispositivo prima di aver letto attentamente le istruzioni di sicurezza e le istruzioni per l'uso in esso contenute.

Il manuale deve essere conservato in modo che sia possibile consultarlo anche in seguito. Nel caso in cui il dispositivo venga venduto o ceduto a terzi, dovrà essere fornito al nuovo possessore del dispositivo. Il dispositivo può essere utilizzato esclusivamente in ambienti interni.



AVVERTENZE GENERALI

- **RISCHIO DI FOLGORAZIONE** – Questo apparecchio contiene componenti elettronici azionati da una sorgente di corrente (alimentatore e/o batterie). L'utilizzo deve avvenire in stretta conformità con quanto prescritto nel presente manuale. In caso contrario, non sarà possibile escludere il rischio di infortuni elettrici.

- **PERICOLO DI SOFFOCAMENTO** – I bambini possono utilizzare il dispositivo solo sotto la vigilanza di un adulto. I materiali di imballaggio, i sacchetti di plastica e le fasce in gomma possono causare soffocamento e, pertanto, devono essere conservati in modo che i bambini non riescano a raggiungerli.
- **RISCHIO DI USTIONE CHIMICA** – Tenere le batterie fuori dalla portata dei bambini. Accertarsi di installare le batterie nel modo corretto. La fuoriuscita di acido dalle batterie può causare ustioni chimiche. Evitare che l'acido venga a contatto con pelle, occhi e mucose. In caso, lavare immediatamente le parti interessate con un'abbondante quantità di acqua e rivolgersi a un medico.
- **RISCHIO DI INCENDIO/ESPLOSIONE** – Non esporre il dispositivo a temperature elevate. Utilizzare solo le batterie consigliate. Evitare che possano verificarsi corto-circuiti a carico del dispositivo o delle batterie. Non gettare il dispositivo o le batterie nel fuoco. Il surriscaldamento o l'impiego inappropriato potrebbe generare un cortocircuito, un incendio o un'esplosione.

- Non smontare il dispositivo. Qualora dovesse rivelarsi difettoso, rivolgersi al proprio rivenditore autorizzato. Il rivenditore provvederà a contattare il Centro assistenza e, se necessario, spedisce il dispositivo in riparazione.
- Utilizzare solo le batterie consigliate. Le batterie scariche o esaurite devono essere sempre sostituite con una serie completa di batterie nuove di capacità massima. Non utilizzare batterie di marche o capacità diverse. Rimuovere le batterie dall'unità se questa rimarrà inutilizzata per un periodo prolungato.

ACCESSORI IN DOTAZIONE

Sveglia radiocontrollata, adattatore CA/CC, sensore per esterni, istruzioni per l'uso, quattro batterie di tipo AAA.





PRIMA DI INIZIARE

- Si consiglia l'uso di batterie alcaline. Se le temperature tendono regolarmente a scendere sotto 0 °C (32 °F), tuttavia, potrebbe essere preferibile l'impiego di batterie al litio.
- Evitare di utilizzare batterie ricaricabili (le batterie ricaricabili non soddisfano i requisiti di alimentazione appropriati).
- Al primo utilizzo, avere cura di inserire le batterie in modo da rispettare la polarità indicata nel relativo vano. Sono necessarie due batterie AAA per la sveglia e due batterie AAA per il sensore per esterni.

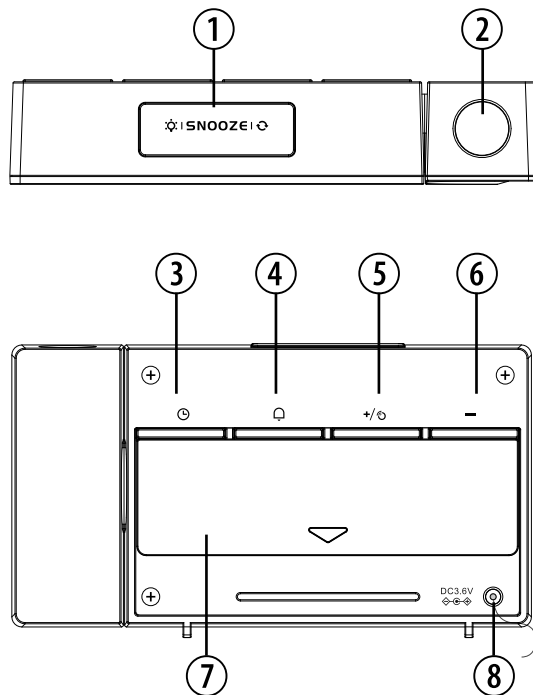
INFORMAZIONI GENERALI SUL PRODOTTO

1. Premere [Snooze] per attivare la retroilluminazione e la proiezione per 5 secondi o per attivare lo snooze e ritardare la sveglia di 8 minuti. Tenere premuto per attivare o disattivare la proiezione (solo con adattatore AC/DC).
2. Lente di proiezione.
3. Premere [Clock] per attivare la visualizzazione dell'ora corrente, della data o delle sveglie 1 e 2 per 5 secondi. Tenere premuto per accedere alla modalità di impostazione.
4. Premere [Alarm 1] per attivare/disattivare le sveglie. Tenendo premuto il tasto, è possibile modificare l'impostazione della sveglia.







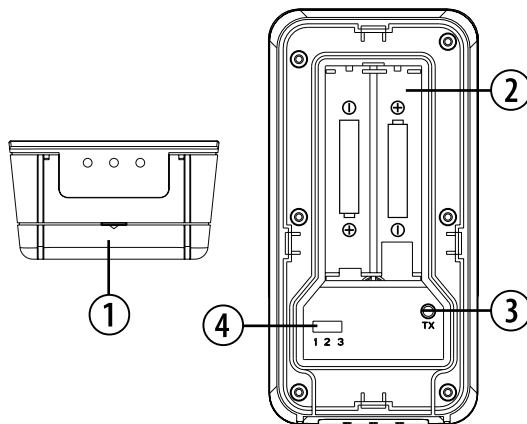

5. Premere [+/- 6. Premere [—] per passare dall'attivazione del canale 1, 2 o 3 alla ripetizione ciclica automatica e viceversa. Tenere premuto [—] per avviare la ricerca del sensore per esterni.
- 7. Vano batterie. Scorrere verso il basso per aprire.
- 8. Spina jack di alimentazione (adattatore di alimentazione CA/CC da 3,6 V   ).

SENSORE PER ESTERNI

1. Sportello del vano batterie
2. Vano batterie
3. TX (avvio della ricerca dell'unità principale)
4. Interruttore per il canale



| MODALITÀ | | TASTO |  |  |  |  |  SNOOZE  |
|----------------------------------|--------------------|--|--|---|--|--|--|
| Standard | PREMERE PER | Visualizzare l'ora corrente, il giorno della settimana, la sveglia 1, la sveglia 2 | Impostare la sveglia 1 o 2 su la sveglia Interrompere la sveglia (mentre suona) | Avviare la ricezione RCC | Passare dall'attivazione del canale 1, 2 o 3 alla ripetizione ciclica automatica e viceversa | Accendere la retroilluminazione e la proiezione per 5 secondi (SNOOZE mentre la sveglia suona) | |
| | TENERE PREMUTO PER | Accedere alla modalità impostazione | Accedere alla modalità impostazione della sveglia | Attivare o disattivare la ricezione RCC | Avviare la ricerca del sensore per esterni | _____ | |
| Impostazione dell'ora | PREMERE PER | Confermare l'impostazione | _____ | Aumentare | Diminuire | _____ | |
| | TENERE PREMUTO PER | _____ | _____ | Aumentare rapidamente | Diminuire rapidamente | _____ | |
| Impostazione dell'ora di sveglia | PREMERE PER | Confermare l'impostazione | _____ | Aumentare | Diminuire | _____ | |
| | TENERE PREMUTO PER | _____ | _____ | Aumentare rapidamente | Diminuire rapidamente | _____ | |

DISPLAY LCD

1. Visualizzazione dell'ora, della data o della sveglia 1 o 2 (premere [☀] per cambiare visualizzazione)
2. Simboli delle previsioni meteorologiche
3. Visualizzazione del giorno della settimana
4. Visualizzazione della temperatura interna
5. Visualizzazione della temperatura esterna (canale 1, 2, 3)

[🔔] Sveglia 1 attivata

[🔔] Sveglia 2 attivata

[📶] Segnale RCC ricevuto

[🔋] Indicatore di batteria scarica per il sensore per esterni

[🔋 IN] Indicatore di batteria scarica per l'unità principale

[📶] Ricezione del segnale dal sensore per esterni

[🔄] Indicatore di attivazione della funzione di ripetizione ciclica automatica per il sensore per esterni (ciclo canali 1, 2, 3)

[123] Canali per il sensore per esterni

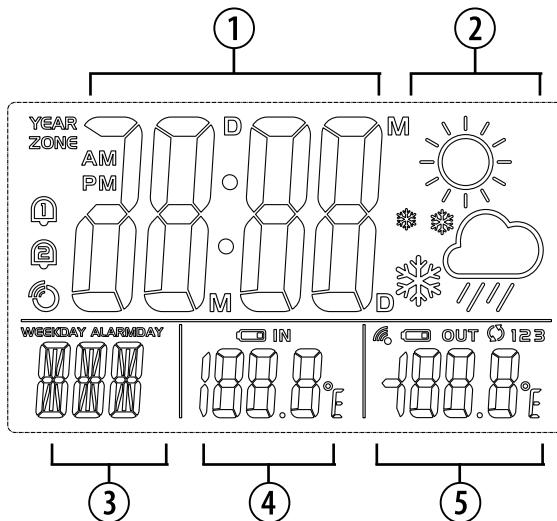

IT

DE

EN

OPERAZIONI PRELIMINARI

INSTALLAZIONE DELLE BATTERIE

1. Rimuovere lo sportello dal vano batterie situato sul retro del dispositivo.
2. Inserire due batterie AAA tipo LR03 da 1,5 V. Accertarsi che i poli (+/-) delle batterie corrispondano ai segni riportati nel vano.
3. Rimontare lo sportello del vano batterie.

NOTA: se viene visualizzato il simbolo  o se la luminosità del display si riduce, sostituire le batterie.

ADATTATORE DI ALIMENTAZIONE CA/CC





Utilizzare esclusivamente un adattatore CA/CC compatibile (3,6 V \equiv 100 mA). Collegare il cavo di alimentazione alla presa jack del dispositivo e l'adattatore a una presa di corrente adeguata.

SENSORE PER ESTERNI

L'unità principale può ricevere dati da un massimo di tre sensori per esterni. Nella fornitura ne è incluso uno.

1. Rimuovere lo sportello dal vano batterie situato sul retro del dispositivo.
2. Selezionare un canale, quindi premere TX.
3. Inserire due batterie AAA tipo LR03 da 1,5 V. Accertarsi che i poli (+/-) delle batterie corrispondano ai segni riportati nel vano.
4. Rimontare lo sportello del vano batterie.
5. Posizionare il sensore entro 30 m (98 piedi) dall'unità principale utilizzando il supporto da tavolo o il supporto da parete.

RICERCA DI UN SENSORE:

Tenere premuto [] per avviare la ricerca del sensore per esterni. L'icona relativa alla ricezione del sensore per esterni sarà nello stato  FLASH (ricerca del sensore in corso) o  (sensore rilevato).

NOTA: il campo di trasmissione può variare in base

a diversi fattori. Potrebbe essere necessario provare più posizioni prima di ottenere risultati ottimali.

OROLOGIO

RICEZIONE DELL'OROLOGIO

1. Quando si inseriscono o si sostituiscono le batterie, viene avviata la ricezione RCC. Per avviare manualmente la ricezione RCC, premere il tasto [+/🕒].
2. La durata del processo di ricezione è di 2-10 minuti. Se il segnale è debole, potrebbero essere necessarie fino a 24 ore per ricevere un segnale valido.
3. Durante il processo di ricezione, sul display il simbolo RCC [🕒] lampeggia.
4. Se il processo di ricezione dell'RCC ha esito positivo, sul display viene visualizzato il simbolo RCC [🕒] e vengono impostate automaticamente la data e l'ora. Se il processo non si conclude nel modo previsto entro 7 minuti, viene interrotto automaticamente. In tal caso, premere il tasto [+/🕒] per riavviare la ricezione RCC.
5. Per interrompere la ricezione RCC, tenere premuto

il pulsante [+/🕒].

6. Se il dispositivo non riceve ancora il segnale, impostare l'ora manualmente.

NOTA: se si utilizza un adattatore di alimentazione, aumentarne la distanza dall'unità principale per evitare interferenze nella ricezione del segnale RCC.

IMPOSTAZIONE MANUALE DELL'OROLOGIO

1. Premere e tenere premuto il tasto [🕒] e impostare l'ora e la data.
2. Il parametro di impostazione inizierà a lampeggiare.
3. Premendo il tasto [+] una volta, il valore del parametro aumenta di una unità (durante l'impostazione dei minuti, i secondi vengono reimpostati su 0). Se si tiene il tasto [+] premuto, il valore incrementa rapidamente.
4. Premendo il tasto [-] una volta, il valore del parametro diminuisce di una unità (durante l'impostazione dei minuti, i secondi vengono reimpostati su 0). Se si tiene il tasto [-] premuto, il valore decre-

menta rapidamente.

5. Premere il tasto [⊖] per confermare l'impostazione e passare al parametro successivo.
6. Sequenza di impostazione: Fuso orario → Formato 12/24 ore → Ora → Minuto → Anno → Formato calendario (mese-giorno/giorno-mese) → Mese → Data → Unità di misura della temperatura (°C/°F) → Lingua per il giorno della settimana → Esci.
7. Se non si esegue alcuna azione per 20 secondi o se si tiene premuto il tasto [⊖], il valore impostato viene salvato e la modalità impostazione viene chiusa.

LINGUA

1. Premere e tenere premuto il tasto [⊖] e impostare l'ora e la data.
2. Premere e tenere premuto il tasto [⊖] per confermare l'impostazione e uscire.
3. Sequenza di impostazione della lingua: Inglese (ENG) → Spagnolo (SPA) → Italiano (ITA) → Francese (FRE) → Tedesco (GER).
4. Premere il pulsante [⊖] per confermare l'impostazione e uscire.

IMPOSTAZIONE DEL FUSO ORARIO

Per impostare un altro fuso orario, effettuare le operazioni seguenti.

1. Premere e tenere premuto il tasto [⊖] e impostare l'ora e la data.
2. Sullo schermo verrà riportata l'indicazione relativa al fuso orario e i numeri inizieranno a lampeggiare.
3. Premere il tasto [+] per aumentare lo scarto di fuso orario o il tasto [-] per ridurlo.
4. Premere e tenere premuto il tasto [⊖] per confermare l'impostazione e uscire.



IMPOSTAZIONE °C/°F

1. Premere e tenere premuto il tasto [⊖] e impostare l'ora e la data.
2. Premere più volte il tasto [⊖] finché non si raggiunge l'impostazione dell'unità di misura della temperatura.
3. Premere il pulsante [+] o [-] per passare da Celsius (°C) a Fahrenheit (°F) o viceversa.
4. Premere e tenere premuto il tasto [⊖] per confermare l'impostazione e uscire.

SVEGLIA

IMPOSTAZIONE/REGOLAZIONE DELLA DOPPIA ORA DI SVEGLIA





È possibile impostare due orari per la sveglia (AL1 e AL2).

1. Tenere premuto il tasto [] per accedere alla modalità impostazione della sveglia.
2. Il parametro di impostazione inizierà a lampeggiare.
3. Premere il pulsante [+] o [-] per impostare i dati desiderati.
4. Premere il tasto [] per confermare l'impostazione e passare al parametro successivo.
5. Sequenza di impostazione: Ora → Minuto.
6. A questo punto, premere [+] o [-] per attivare o disattivare la sveglia associata ai giorni feriali e il tasto [] per confermare.
Se l'impostazione è attivata, la sveglia suonerà solo nei giorni feriali.
7. Ripetere i passaggi da 2 a 4 per impostare la seconda sveglia.
8. Al termine delle operazioni di impostazione, la sveglia viene attivata automaticamente.

ATTIVAZIONE/DISATTIVAZIONE DELLA SVEGLIA





1. Premere il tasto [] per attivare/disattivare la sveglia. La sequenza è: AL1 attivata → AL2 attivata → AL1+AL2 attivate → AL1+AL2 disattivate.
2. Per impostazione predefinita, la sveglia AL1 suona alle 06:00 e la sveglia AL2 alle 08:00.
3. La sveglia dura due minuti e diventa sempre più veloce.

FUNZIONAMENTO

1. All'ora impostata, la sveglia inizia a suonare.
2. Mentre la sveglia sta suonando, premere il tasto [ SNOOZE ] per ritardarla di 8 minuti.
3. Se non viene premuto alcun tasto, la sveglia cessa automaticamente di suonare dopo 2 minuti.
4. Per interrompere la sveglia, premere il tasto [].
5. La sveglia si riaccenderà all'ora successiva, a meno che la funzione di sveglia non venga disattivata tenendo premuto il tasto [].

PREVISIONI METEO

Questo dispositivo fornisce previsioni meteorologiche valide per 6 ore e per un raggio di 30-50 km (19-31 miglia).

| SIMBOLO | DESCRIZIONE |
|---|-------------|
|  | Soleggiato |
|  | Nevoso |
|  | Nuvoloso |
|  | Piovoso |

TEMPERATURA







La temperatura interna è sempre visibile nell'angolo in basso a destra dello schermo. È possibile ricevere la temperatura esterna collegando all'unità principale fino a tre sensori per esterni.

Premere il tasto [—] per passare dall'attivazione del canale 1, 2 o 3 alla ripetizione ciclica automatica  tra i canali e viceversa.

NOTA: quando la temperatura interna è inferiore a -5 °C (23,0 °F), sullo schermo viene visualizzata l'indicazione **LL.L**. Quando la temperatura è superiore a 50 °C (122,0 °F), sullo schermo viene visualizzata l'indicazione **HH.H**.

PROIEZIONE

Il proiettore visualizza l'ora sul soffitto o sulla parete e può ruotare di 180°. La visualizzazione risulta più chiara in una stanza buia. Per ottenere una proiezione ottimale, posizionare l'unità a 1,5-2 m dal soffitto o dalla parete.

1. Premere il tasto [ SNOOZE ] per attivare la proiezione per 5 secondi.
2. Premere il tasto [ SNOOZE ] quando la proiezione è accesa per capovolgere il display di proiezione di 180°.
3. Premere e tenere premuto il tasto [ SNOOZE ] per attivare/disattivare la proiezione continua (solo con adattatore CA/CC).

SPECIFICHE

UNITÀ PRINCIPALE

Dimensioni

128x26x91 mm (LxPxA)

Peso

158 g (batterie escluse)

Campo di visualizzazione della temperatura

Da -5 a +50 °C (da 23 a 122 °F)

Accuratezza

Da 0 a +40 °C (da 32 a 104 °F) = +/- 1 °C (+/-2 °F)
<0 e >+40 °C (<32 e >104 °F) = +/- 2 °C (+/-4 °F)

Risoluzione

0,1 °C (0,2 °F)

Alimentazione

Due batterie AAA tipo LR03 da 1,5 V

Adattatore di alimentazione 3,6 V

SENSORE PER ESTERNI:

Dimensioni

50 x 22 x 96 mm (LxPxA)

Peso

50 g (batterie escluse)

Portata di trasmissione

30 m (98 piedi)

Campo di visualizzazione della temperatura

Da -20 a 60 °C (-4 a 140 °F)

Frequenza del segnale

433 MHz

Massima potenza di trasmissione

< 10mW

Alimentazione

Due batterie AAA tipo LR03 da 1,5 V

DICHIARAZIONE DI CONFORMITÀ CE

CE Con la presente Bresser GmbH dichiara che il tipo di apparecchiatura identificato con il codice RPW3008 è conforme alla direttiva 2014/53/UE. Il testo integrale della dichiarazione di conformità UE è disponibile all'indirizzo Internet: www.bresser.de/download/RPW3008/CE/RPW3008_CE.pdf

NOTE SULLA PULIZIA

- Prima di pulire il dispositivo, rimuovere le batterie.
- Per pulire le superfici esterne del dispositivo, servirsi solo di un panno asciutto. Per evitare di danneggiare i componenti elettronici, non utilizzare alcun tipo di fluido detergente.

- Tenere il dispositivo al riparo da polvere e umidità.

SMALTIMENTO



I materiali di imballaggio devono essere smaltiti nel modo appropriato, a seconda del tipo, ad esempio carta o cartone. Contattare il servizio di smaltimento rifiuti locale o l'autorità ambientale per informazioni su come eseguire correttamente lo smaltimento.



Non smaltire gli apparecchi elettronici nei rifiuti domestici. Ai sensi della direttiva 2002/96/CE del Parlamento europeo sullo smaltimento di apparecchiature elettriche ed elettroniche, così come recepita nelle legislazioni locali, i dispositivi elettronici usati devono essere smaltiti separatamente e riciclati nel rispetto dell'ambiente.



Le normative riguardanti le batterie e le batterie ricaricabili ne vietano espressamente lo smaltimento tra i normali rifiuti domestici. Assicurarsi di smaltire le batterie usate in accordo

alle disposizioni vigenti, servendosi di un punto di raccolta locale o avvalendosi del canale commerciale al dettaglio. Lo smaltimento nei rifiuti domestici viola la direttiva sulle batterie. Le batterie in cui sono inclusi elementi tossici sono contraddistinte da un segno e un simbolo chimico.



- ¹ Batteria contenente cadmio
- ² Batteria contenente mercurio
- ³ Batteria contenente piombo

GARANZIA E ASSISTENZA

Il normale periodo di garanzia è di due anni con decorrenza dal giorno dell'acquisto. Per beneficiare di un esteso periodo di garanzia volontaria, come indicato sulla confezione regalo, è necessaria la registrazione nel sito Web del Produttore.

È possibile consultare le condizioni di garanzia nella loro interezza, le informazioni sulla proroga del periodo di garanzia e i dettagli sui servizi offerti dal Produttore all'indirizzo www.bresser.de/warranty_terms. Se si desidera ricevere istruzioni particolareggiate su

questo prodotto in una lingua specifica, accedere al sito Web del Produttore servendosi del collegamento sottostante (codice QR) per le versioni disponibili. In alternativa, è possibile inviare un'e-mail a manuals@bresser.de o lasciare un messaggio al numero +49 (0) 28 72 - 80 74-220*. È importante comunicare sempre il proprio nome, l'indirizzo esatto, un numero di telefono valido e un indirizzo e-mail, nonché il codice e il nome dell'articolo.

*Addebito della chiamata alle tariffe locali in vigore in Germania (l'importo che verrà addebitato per telefonata dipenderà dalle tariffe applicate dal proprio operatore telefonico). Le chiamate dall'estero comportano costi maggiori.



www.bresser.de/warranty_terms

ZU DIESER ANLEITUNG



Lesen Sie vor der Benutzung des Geräts aufmerksam die Sicherheitshinweise und die Bedienungsanleitung.

Bewahren Sie diese Bedienungsanleitung für die erneute Verwendung zu einem späteren Zeitpunkt auf. Bei Verkauf oder Weitergabe des Gerätes ist die Bedienungsanleitung an jeden nachfolgenden Besitzer/Benutzer des Produkts weiterzugeben. Das Gerät ist nur für den Betrieb in Innenräumen bestimmt!



ALLGEMEINE SICHERHEITSHINWEISE

- **GEFAHR eines STROMSCHLAGS!** Dieses Gerät beinhaltet Elektronikteile, die über eine Stromquelle (Netzteil und/oder Batterien) betrieben werden. Die Nutzung darf nur, wie in der Anleitung beschrieben erfolgen, andernfalls besteht GEFAHR eines STROMSCHLAGS!

- **ERSTICKUNGSGEFAHR!** Kinder sollten das Gerät nur unter Aufsicht benutzen. Verpackungsmaterialien (Plastiktüten, Gummibänder, etc.) von Kindern fernhalten! Es besteht ERSTICKUNGSGEFAHR!
- **VERÄTZUNGSGEFAHR!** Batterien gehören nicht in Kinderhände! Achten Sie beim Einlegen der Batterie auf die richtige Polung. Ausgelaufene Batterie-säure kann zu Verätzungen führen! Vermeiden Sie den Kontakt von Batteriesäure mit Haut, Augen und Schleimhäuten. Spülen Sie bei Kontakt mit der Säure die betroffenen Stellen sofort mit reichlich klarem Wasser und suchen Sie einen Arzt auf.
- **BRAND-/EXPLOSIONSGEFAHR!** Setzen Sie das Gerät keinen hohen Temperaturen aus. Benutzen Sie nur die empfohlenen Batterien. Gerät und Batterien nicht kurzschließen oder ins Feuer werfen! Durch übermäßige Hitze und unsachgemäße Handhabung können Kurzschlüsse, Brände und sogar Explosionen ausgelöst werden!
- Bauen Sie das Gerät nicht auseinander! Wenden Sie sich im Falle eines Defekts bitte an Ihren Fachhändler. Er nimmt mit dem Service-Center Kontakt auf

und kann das Gerät ggf. zwecks Reparatur einschicken.

- Benutzen Sie nur die empfohlenen Batterien. Ersetzen Sie schwache oder verbrauchte Batterien immer durch einen komplett neuen Satz Batterien mit voller Kapazität. Verwenden Sie keine Batterien unterschiedlicher Marken, Typen oder unterschiedlich hoher Kapazität. Entfernen Sie Batterien aus dem Gerät, wenn es längere Zeit nicht benutzt wird!

LIEFERUMFANG

Funkwecker, Netzstecker, Außensensor, Bedienungsanleitung, 4x Batterien vom Typ AAA

VOR DEM GEBRAUCH

- Wir empfehlen die Verwendung von Alkali-Mangan-Batterien. Bei Temperaturen, die regelmäßig unter 0°C (32°F) fallen, empfehlen wir Lithiumbatterien.
- Verwenden Sie nach Möglichkeit keine wieder aufladbaren Batterien. (Diese können auf Dauer die Leistungsanforderungen nicht erfüllen.)
- Legen Sie vor dem ersten Gebrauch die Batterien ein und achten Sie dabei auf die korrekte Polarität im Batteriefach. 2x AAA Batterien werden für den Wecker und 2x AAA Batterien werden für den Außensensor benötigt.

PRODUKTÜBERSICHT

1. Drücken Sie [**SNOOZE**], um die Hintergrundbeleuchtung und die Projektion für 5 Sekunden zu aktivieren oder um die SNOOZE/Schlummerfunktion zu aktivieren, um den Alarm um 8 Minuten zu verzögern. Halten Sie diese Taste gedrückt, um die Projektion ein- oder auszuschalten (Nur mit Netzstecker).
2. Projektionslinse
3. Drücken Sie [**☰**] um für 5 Sekunden zwischen der aktuellen Zeit-, Datums- oder Alarmanzeige 1/2 zu wechseln. Die Taste gedrückt halten, um in den Einstellungsmodus zu gelangen.
4. Drücken Sie [**☐**], um die Alarme ein- und auszuschalten. Die Taste gedrückt halten, um in die Alarmeinstellung zu gelangen.
5. Drücken Sie [**+/-**], um den RCC-Empfang einzuleiten. Halten Sie diese Taste gedrückt, um RCC ein- oder auszuschalten. Im Zeit- oder Alarmeinstellungsmodus drücken, um eine

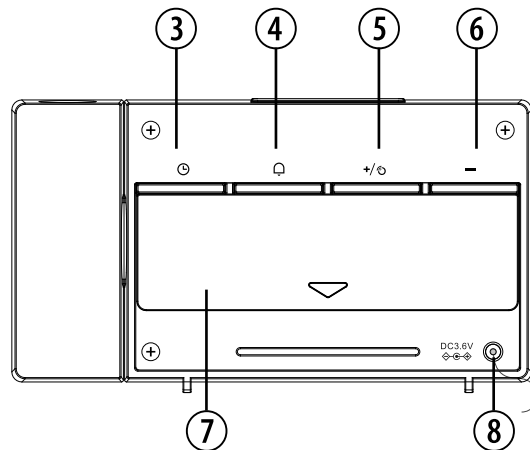
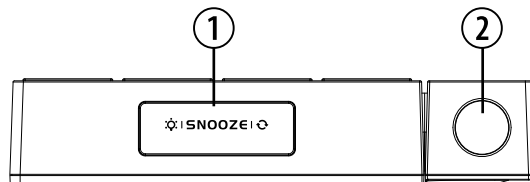

Einheit zu erhöhen, drücken und halten, um schnell zu erhöhen.

6. Drücken Sie [**-**] um zwischen Kanal 1-3 und Auto-Loop umzuschalten. Halten Sie die Taste gedrückt, um die Suche nach dem Außensensor zu starten. Im Zeit- oder Alarmeinstellungsmodus drücken, um eine Einheit zu verringern, drücken und halten, um sie schnell zu verringern.
7. Batteriefach. Zum Öffnen nach unten schieben.
8. Stromanschluss.
(\ominus \leftarrow \ominus \ominus \oplus AC/DC Netzteil 3,6V).

AUßENSENSOR



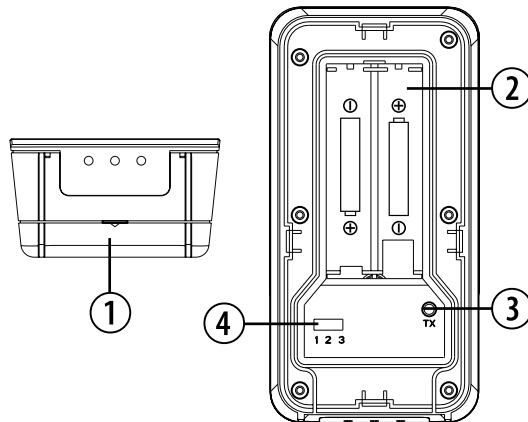



1. Batteriefach.
2. Batteriefach.
3. **TX** (Hauptgerätesuche einleiten).
4. Kanalauswahl.



IT

DE

EN

| TASTE | |  |  |  |  |  SNOOZE  |
|--------------------------|-----------------|---|---|---|---|--|
| Standard Modus | drücken | Aktuelle Uhrzeit, Wochentag, Alarm 1, Alarm 2 | Alarm 1/2 ein-/ausschalten Alarm stoppen (Klingelton) | RCC-Empfang einleiten | Wechseln Sie zwischen Kanal 1-3 und automatischem Durchlauf. | Hintergrundbeleuchtung und Projektion für 5 Sekunden aktivieren (SNOOZE bei klingelndem Alarm) |
| | gedrückt halten | In den Einstellungsmodus | In die Alarameinstellung Modus | RCC ein-/ausschalten | Suche nach Außensensor einleiten | ----- |
| Zeit-Einstellungs-Modus | drücken | Einstellung bestätigen | ----- | Erhöhen | Verringern | ----- |
| | gedrückt halten | ----- | ----- | Schnelle Erhöhung | Schnelle Verringerung | ----- |
| Alarm Einstellungs-Modus | drücken | Einstellung bestätigen | ----- | Erhöhen | Verringern | ----- |
| | gedrückt halten | ----- | ----- | Schnelle Erhöhung | Schnelle Verringerung | ----- |

LCD-ANZEIGE

1. Zeitanzeige, Datumsanzeige oder Alarm 1/2 Anzeige (Drücken Sie [🕒] zum Umschalten).
2. Symbole für die Wettervorhersage
3. Wochentagsanzeige
4. Innentemperaturanzeige
5. Außentemperaturanzeige (Kanal 1-3)

[🔔] Alarm 1 EIN

[🔔] Alarm 2 EIN

[📶] RCC-Signal empfangen

[🔋] Außensensor Batteriestandanzeige

[🔋 IN] Hauptgerät Batteriestandanzeige

[📶] Empfang des Außensensorsignals

[🔄] Die Durchlauf-Funktion des Außensensors ist aktiv (Kanal 1-3 Schleife)

[123] Außensensorkanäle

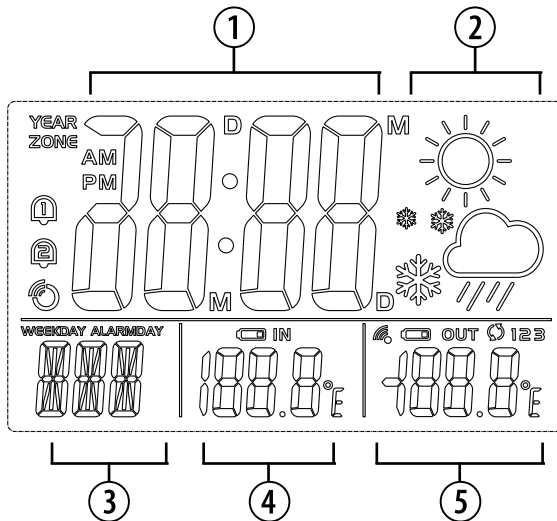

ERSTE SCHRITTE

BATTERIEN EINLEGEN

1. Entfernen Sie die Batteriefachabdeckung von der Rückseite.
2. Legen Sie 2x AAA (LR03)/1,5V Batterien ein. Bitte stellen Sie sicher, dass die Polaritäten (+/-) der Batterien bei der Installation übereinstimmen.
3. Schließen Sie das Batteriefach.

HINWEIS: Ersetzen Sie die Batterien, wenn [] angezeigt wird oder wenn die Anzeige schwach ist.

AC/DC-NETZTEIL





Verwenden Sie nur ein kompatibles AC/DC-Netzteil (3,6V  100mA). Stecken Sie das Netzkabel in die Buchse und das Netzteil an eine geeignete Steckdose.

AUßENSENSOR

Die Haupteinheit kann Daten von bis zu 3 Außensensoren empfangen. 1 Sensor ist im Lieferumfang enthalten.

1. Entfernen Sie die Batteriefachabdeckung von der Rückseite.
2. Wählen Sie einen Kanal aus und drücken Sie dann TX.
3. Legen Sie 2x AAA (LR03)/1,5V Batterien ein. Bitte stellen Sie sicher, dass die Polaritäten (+/-) der Batterien bei der Installation übereinstimmen.
4. Schließen Sie das Batteriefach.
5. Platzieren Sie den Sensor mit Hilfe des Tischständers oder der Wandhalterung innerhalb von 30 m (98 ft) vom Hauptgerät entfernt.

UM NACH EINEM SENSOR ZU SUCHEN:

Halten Sie [] gedrückt, um die Suche nach dem Außensensor zu starten. Das Sensorempfangssymbol im Außensensorbereich zeigt den Status:  FLASH (Suche nach Sensor) oder  (Sensor gefunden).

HINWEIS: Die Übertragungreichweite kann in Abhängigkeit von vielen Faktoren variieren. Möglicherweise müssen Sie verschiedene Orte ausprobieren, um das beste Ergebnis zu erzielen.

UHR

UHREMPFANG

1. Wenn Sie die Batterien einlegen oder austauschen, wird der RCC-Empfang eingeleitet. Um den RCC-Empfang manuell zu starten, drücken Sie die [+/⌚] Taste.
2. Die Empfangsprozessdauer beträgt 2-10 Minuten. Wenn das Signal schwach ist, kann es bis zu 24 Stunden dauern, bis ein gültiges Signal empfangen wird.
3. Während des Empfangsvorgangs blinkt das RCC-Signalsymbol [↻↻↻↻↻↻].
4. Wenn der Prozess erfolgreich war, wird das vollständige RCC-Symbol [⌚] im Display angezeigt und das Datum und die Uhrzeit werden automatisch eingestellt. Wenn es innerhalb von 7 Minuten fehlschlägt, wird die RCC-Einstellung automatisch

- beendet. Wenn das passiert, drücken Sie die Taste [+/⌚], um den RCC-Empfang erneut zu starten.
5. Um den RCC-Empfang zu stoppen, halten Sie die Taste [+/⌚] gedrückt.
 6. Wenn das Gerät das Signal immer noch nicht empfängt, fahren Sie bitte fort, die Uhrzeit manuell einzustellen.

HINWEIS: Wenn Sie ein Netzteil verwenden, vergrößern Sie bitte den Abstand von Hauptgerät und Netzteil, um Störungen beim Empfang von RCC-Signalen zu vermeiden.

DIE UHR MANUELL EINSTELLEN

1. Halten Sie die Taste [⌚] gedrückt, geben Sie die Uhrzeit und das Datum ein.
2. Während der Einstellung blinkt der Einstellparameter.
3. Drücken Sie die Taste [+] einmal, die Zahl erhöht sich um eine Einheit (beim Einstellen der Minute wird die Sekunde auf 0 zurückgesetzt). Halten Sie die Taste [+] gedrückt, um die Zahl schneller zu er-

IT

DE

EN

höhen.

4. Drücken Sie die Taste [-] einmal, die Zahl verringert sich um 1 Einheit (beim Einstellen der Minute wird die Sekunde auf 0 zurückgesetzt). Halten Sie die Taste [-] gedrückt, um die Zahl schneller zu verringern.
5. Drücken Sie die Taste [⊖], um die Einstellung zu bestätigen und zum nächsten Parameter zu gelangen.
6. Reihenfolge der Einstellung: Zone → 12/24h Format → Stunde → Minute → Jahr → Kalenderformat (Monat Tag/Tag Monat) → Monat → Datum → Datum Temperatureinheit (°C/°F) → Wochentag Sprache → verlassen
7. Wenn innerhalb von 20 Sekunden keine Aktion stattfindet oder Sie die Taste [⊖] gedrückt halten, wird die Einstellung gespeichert und Sie verlassen den Einstellmodus.

SPRACHE

1. Halten Sie die Taste [⊖] Taste gedrückt, um in die Zeiteinstellung zu gelangen.
2. Halten Sie die Taste [⊖] gedrückt, um die Einstellung zu bestätigen und zu verlassen.
3. Reihenfolge der Einstellung der Wochentagsprache: Englisch (ENG) → Spanisch (SPA) → Italienisch (ITA) → Französisch (FRE) → Deutsch (GER)
4. Drücken Sie die Taste [⊖], um die Einstellung zu bestätigen und zu beenden.

ZEITZONENEINSTELLUNG

Um eine andere Zeitzone einzustellen, gehen Sie wie folgt vor:

1. Halten Sie die Taste [⊖] Taste gedrückt, um in die Zeiteinstellung zu gelangen.
2. Auf dem Bildschirm wird ZONE angezeigt und die Zahlen beginnen zu blinken.
3. Drücken Sie die Taste [+], um den Wert zu erhöhen, oder die Taste [-], um den Zeitzoneversatz zu verringern.

4. Halten Sie die Taste [⊕] gedrückt, um die Einstellung zu bestätigen und zu verlassen.

°C/°F-EINSTELLUNG

1. Halten Sie die Taste [⊕] Taste gedrückt, um in die Zeiteinstellung zu gelangen.
2. Drücken Sie die Taste [⊕] mehrmals, bis Sie die Einstellung der Temperatureinheit erreicht haben.
3. Drücken Sie die [+] oder [-] Taste, um zwischen Celsius (°C) / Fahrenheit (°F) zu wechseln.
4. Halten Sie die Taste [⊕] gedrückt, um die Einstellung zu bestätigen und zu verlassen.

ALARM

EINSTELLEN/ANPASSEN DER BEIDEN

ALARMZEITEN

Sie können zwei Alarmzeiten (AL1 und AL2) einstellen.

1. Halten Sie die Taste [⊕] gedrückt, um in den Alarmeinstellmodus zu gelangen.
2. Während der Einstellung blinkt der Einstellparameter.
3. Drücken Sie die [+] oder [-] Taste, um die gewünschten Daten einzustellen.

4. Drücken Sie die Taste [⊕], um die Einstellung zu bestätigen und zum nächsten Parameter zu gelangen.

5. Reihenfolge der Einstellung: Stunde → Minute

6. Drücken Sie nun [+] oder [-], um den Wochentagsalarm ein- oder auszuschalten, und drücken Sie die Taste [⊕] zur Bestätigung.

Der Alarm ertönt nur an Werktagen, wenn die Einstellung eingeschaltet ist.

7. Wiederholen Sie Schritt 2-4 für die Einstellung von Alarm 2.

8. Der Alarm wird automatisch eingeschaltet, wenn die Alarmeinstellung beendet ist.

ALARM EIN-/AUSSCHALTEN

1. Drücken Sie die Taste [⊕], um den Alarm ein- oder auszuschalten. Die Reihenfolge ist: AL1 ein → AL2 ein → AL1 ein AL1+AL2 ein → AL1+AL2 aus.
2. Die AL1-Standardalarmzeit ist 6:00 Uhr und die AL2-Standardalarmzeit ist 8:00 Uhr.
3. Der Alarm dauert 2 Minuten und wird mit der Zeit immer schneller.



BETRIEB

1. Zur eingestellten Zeit ertönt das Alarmsignal.
2. Drücken Sie während des Alarms die Taste [Snooze], um den Alarm um 8 Minuten zu verzögern.
3. Wenn Sie keine Taste drücken, um den Alarm zu beenden, wird er nach 2 Minuten automatisch ausgeschaltet.
4. Um den Alarm zu stoppen, drücken Sie die [Stop] Taste.
5. Der Alarm beginnt zum nächsten Alarmzeitpunkt erneut, es sei denn, Sie schalten die Alarmfunktion durch Drücken der [Off] Taste aus.

WETTERVORHERSAGE

Dieses Gerät prognostiziert die nächsten 6 Stunden Wetter in einem Radius von 30-50 km (19-31 Meilen).

| SYMBOL | BESCHREIBUNG |
|---|--------------|
|  | sonnig |

| | |
|---|---------|
|  | Schnee |
|  | bewölkt |
|  | Regen |

TEMPERATUR







Die Raumtemperatur wird immer in der rechten unteren Ecke des Bildschirms angezeigt. Um die Außentemperatur zu empfangen, können Sie bis zu 3 Außensensoren an das Hauptgerät koppeln.

Drücken Sie die Taste [Channel], um zwischen Kanal 1-3 umzuschalten oder um automatisch zwischen den Kanälen zu wechseln.

HINWEIS: Wenn die Innentemperatur niedriger als -5 °C (23,0 °F) ist, zeigt der Bildschirm LL.L an. Wenn die Temperatur höher als 50 °C (122,0 °F) ist, wird auf dem Bildschirm HH.H. angezeigt HH.H.

PROJEKTION

Der Projektor zeigt die Uhrzeit an Ihrer Decke oder Wand an und kann um 180° gedreht werden. Die Projektion ist in einem dunklen Raum besser zu sehen. Um optimale Projektionsergebnisse zu erzielen, platzieren Sie das Gerät innerhalb von 1.5 - 2 m (5-6.5 ft) von der Decke oder Wand entfernt.

1. Drücken Sie die [ SNOOZE ] Taste, um die Projektion für 5 Sekunden zu aktivieren.
2. Drücken Sie die Taste [ SNOOZE ], wenn die Projektion eingeschaltet ist, um die Projektionsanzeige um 180° zu drehen.
3. Halten Sie die Taste [ SNOOZE ] gedrückt, um die kontinuierliche Projektion zu aktivieren/deaktivieren (nur mit AC/DC-Adapter).

SPEZIFIKATIONEN

HAUPT-EINHEIT:

Abmessungen

128 x 26 x 91 mm (L x B x H)

Gewicht

158 g (ohne Batterien)

Temperaturanzeigebereich:

-5 °C bis +50 °C (23 °F bis 122 °F)

Genauigkeit:

0° bis +40°C: +/- 1°C (+/-2°F)

<0° und >+40°C: +/- 2°C (+/-4°F)

Auflösung:

0,1°C / 0,2°F

Energie:

2x AAA (LR03) 1,5V Batterien

Netzteil 3,6V

AUßENSENSOR:

Abmessungen:

50 x 22 x 96 mm (L x B x H)

Gewicht:

50 g (ohne Batterien)

Funksignal-Übertragungsbereich:

30 m (98 ft)

Temperaturbereich:

-20°C bis 60°C (-4°F bis 140°F)

Übertragungsfrequenz:

433 MHz

Maximale Sendeleistung:

unter 10mW

Energie:

2x AAA (LR03) 1,5V Batterien

EG-KONFORMITÄTSERKLÄRUNG



Hiermit erklärt die Bresser GmbH, dass der Funkanlagentyp mit Artikelnummer: RPW3008 der Richtlinie 2014/53/EU entspricht. Der vollständige Text der EG-Konformitätserklärung ist unter der

folgenden Internetadresse verfügbar: www.bresser.de/download/RPW3008/CE/RPW3008_CE.pdf

HINWEISE ZUR REINIGUNG

- Trennen Sie das Gerät vor der Reinigung von der Stromquelle oder entfernen Sie die Batterien!
- Reinigen Sie das Gerät nur äußerlich mit einem trockenen Tuch. Um eine Beschädigung der Elektronik zu vermeiden, verwenden Sie keine Reinigungsflüssigkeit.
- Schützen Sie das Gerät vor Staub und Feuchtigkeit.

ENTSORGUNG



Entsorgen Sie die Verpackungsmaterialien sortenrein. Beachten Sie bitte bei der Entsorgung des Geräts die aktuellen gesetzlichen Bestimmungen. Informationen zur fachgerechten Entsorgung erhalten Sie bei den kommunalen Entsorgungsdienstleistern oder dem Umweltamt.



Werfen Sie Elektrogeräte nicht in den Hausmüll! Gemäß der Europäischen Richtlinie 2002/96/EG über Elektro- und Elektronik-Altgeräte und deren

Umsetzung in nationales Recht, müssen verbrauchte Elektrogeräte getrennt gesammelt und einer umweltgerechten Wiederverwertung zugeführt werden.



Sie können die Batterien nach Gebrauch entweder in unserer Verkaufsstelle oder in unmittelbarer Nähe (z.B. im Handel oder in kommunalen

Sammelstellen) unentgeltlich zurückgeben. Bitte entsorgen Sie Ihre gebrauchten Batterien wie gesetzlich vorgeschrieben - an einer lokalen Sammelstelle oder im Einzelhandel. Die Entsorgung über den Hausmüll verstößt gegen die Batterie-Richtlinie. Batterien und Akkus sind mit einer durchgekreuzten Mülltonne sowie dem chemischen Symbol des Schadstoffes beschriftet.



Cd¹



Hg²



Pb³

¹ Batterie enthält Cadmium

² Batterie enthält Quecksilber

³ Batterien enthalten Blei

GARANTIE & SERVICE

Die reguläre Garantiezeit beträgt 2 Jahre und beginnt am Tag des Kaufs. Um von einer verlängerten, freiwilligen Garantiezeit wie auf dem Geschenkkarton angegeben zu profitieren, ist eine

Registrierung auf unserer Website erforderlich. Die vollständigen Garantiebedingungen sowie Informationen zu Garantiezeitverlängerung und Serviceleistungen können Sie unter www.bresser.de/garantiebedingungen www.bresser.de/warranty_terms einsehen.

Sie wünschen eine ausführliche Anleitung zu diesem Produkt in einer bestimmten Sprache? Dann besuchen Sie unsere Website über nachfolgenden Link (QR Code) für verfügbare Versionen. Alternativ können Sie uns auch eine E-Mail an die Adresse manuals@bresser.de schicken oder eine Nachricht unter +49 (0) 28 72 – 80 74-220* hinterlassen. Bitte geben Sie stets Ihren Namen, Ihre genaue Adresse, eine gültige Telefonnummer und E-Mail-Adresse sowie die Artikelnummer und -bezeichnung an.

*Lokale Rufnummer in Deutschland (Die Höhe der Gebühren je Telefonat ist abhängig vom Tarif Ihres Telefonanbieters); Anrufe aus dem Ausland sind mit höheren Kosten verbunden.



www.bresser.de/warranty_terms

IT

DE

EN

ABOUT THIS INSTRUCTION MANUAL



These operating instructions are to be considered a component of the device.

Please read the safety instructions and the operating instructions carefully before use.

Keep these instructions for renewed use at a later date. When the device is sold or given to someone else, the instruction manual must be provided to the new owner/user of the product. The device is intended only for indoor use.



GENERAL WARNINGS

- **Risk of electric shock** – This device contains electronic components that operate via a power source (power supply and/or batteries). Children should only use the device under adult supervision. Only use the device as described in the manual; otherwise, you run the risk of an electric shock.
- **Choking hazard** – Children should only use the device under adult supervision. Keep packaging material, like plastic bags and rubber bands, out of the reach of children, as these materials pose a choking hazard.
- **Risk of chemical burn** – Keep batteries out of the reach of children! Make sure you insert the batteries correctly. Leaking battery acid can lead to chemical burns. Avoid contact of battery acid with skin, eyes and mucous membranes. In the event of contact, rinse the affected region immediately with a plenty of water and seek medical attention.
- **Risk of fire/explosion** – Do not expose the device to high temperatures. Use only the recommended batteries. Do not short-circuit the device or batteries, or throw them into a fire. Excessive heat or improper handling could trigger a short-circuit, a fire, or an explosion.
- Do not disassemble the device. In the event of a defect, please contact your dealer. The dealer will contact the Service Centre and can send the device in to be repaired, if necessary.
- Use only the recommended batteries. Always replace weak or empty batteries with a new, com-

plete set of batteries at full capacity. Do not use batteries from different brands or with different capacities. The batteries should be removed from the unit if it has not been used for a long time.

SCOPE OF DELIVERY

Alarm clock, Power adapter, Outdoor sensor, Operating instructions, 4x AAA batteries.

BEFORE YOU BEGIN

- We recommend using alkaline batteries. If temperatures regularly fall below 0°C (32°F), we recommend using lithium batteries.
- Avoid using rechargeable batteries. (Rechargeable batteries cannot maintain correct power requirements.)
- Insert batteries before first use, matching the polarity in the battery compartment. 2x AAA Batteries are required for the Alarm clock and 2x AAA Batteries are required for the Outdoor sensor.

IT

DE

EN

PRODUCT OVERVIEW

1. Press [Snooze] to activate backlight and projection for 5 seconds or to activate the snooze function to delay the alarm by 8 minutes. Press and hold to set projection on or off (only with AC/DC Adapter).
2. Projection lens.
3. Press [Clock] to switch between current time, date or alarm 1/2 displays for 5 seconds. Press and hold to enter setting mode.
4. Press [Alarm] to toggle alarms on/off. Press and hold to enter alarm setting mode.
5. Press [+/-] to initiate RCC receiving. Press and hold to set RCC on or off. In time or alarm setting mode, press to increase one unit, press and hold to increase rapidly.

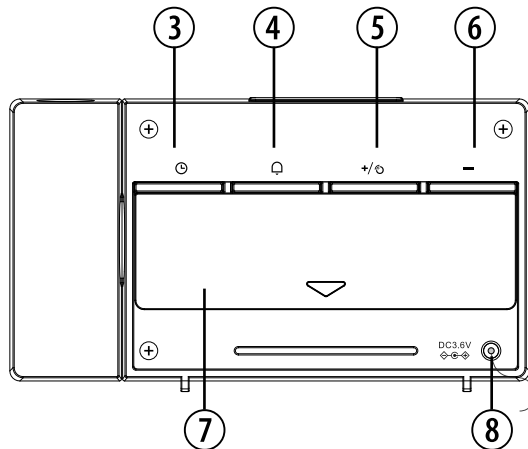
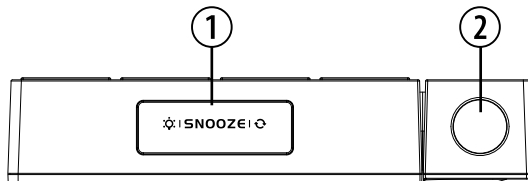





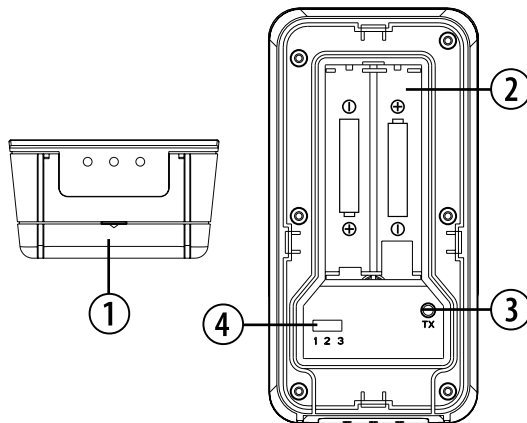

6. Press [—] to toggle between channel 1-3 and auto-loop. Press and hold to initiate outdoor sensor search. In time or alarm setting mode, press to decrease one unit, press and hold to decrease rapidly.
7. Battery compartment. Slide down to open.
8. Power jack. (⊖) (←) (⊕) AC/DC Power Adapter 3.6V).

OUTDOOR SENSOR

1. Battery compartment door.
2. Battery compartment.
3. TX (Initiate main unit search).
4. Channel switch.



| MODE | | BUTTON |  |  |  |  |  SNOOZE  |
|--------------------|-------|---|---|---|---|---|--|
| Standard mode | PRESS | Current Time, Weekday, Alarm 1, Alarm 2 | Turn Alarm 1/2 on/off Stop alarm (ringing) | Initiate RCC receiving | Toggle between Channel 1-3 and auto-loop | Turn on backlight and projection for 5 seconds (SNOOZE when alarm is ringing) | |
| | HOLD | Enter into setting mode | Enter into alarm setting mode | Turn RCC on/off | Initiate Outdoor sensor search | ----- | |
| Time setting mode | PRESS | Confirm setting | ----- | Increase | Decrease | ----- | |
| | HOLD | ----- | ----- | Quick Increase | Quick Decrease | ----- | |
| Alarm setting mode | PRESS | Confirm setting | ----- | Increase | Decrease | ----- | |
| | HOLD | ----- | ----- | Quick Increase | Quick Decrease | ----- | |

LCD DISPLAY

1. Time display, Date display or Alarm 1/2 display
(Press [🕒] to switch).
2. Weather Forecast symbols
3. Weekday display
4. Indoor Temperature display
5. Outdoor Temperature display
(Channel 1-3)

- [🔔] Alarm 1 ON
- [🔔] Alarm 2 ON
- [🔄] RCC signal received
- [🔋] Outdoor sensor low battery indicator
- [🔋 IN] Main unit low battery indicator
- [📶] Receiving Outdoor sensor signal
- [🔄] Outdoor sensor auto-loop function is active
(Channel 1-3 loop)
- [123] Outdoor sensor channels

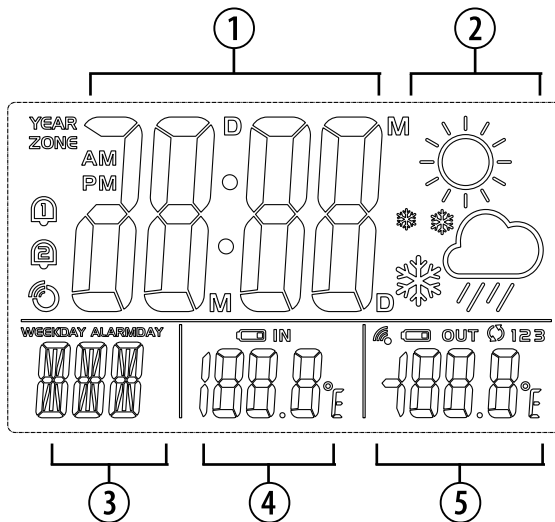

GETTING STARTED

INSERT BATTERIES

1. Remove the battery door from the back.
2. Insert 2x AAA (LR03)/1.5V batteries. Please ensure the polarities (+/-) of the batteries match upon installation.
3. Reattach the battery door.

NOTE: Replace batteries when [] displays, or when the display is dim.

AC/DC POWER ADAPTER





Only use a compatible AC/DC Power adapter (3.6V \equiv 100mA). Plug the power cable to the power jack and the power adapter to a suitable power outlet.

OUTDOOR SENSOR

The main unit can receive data from up to 3 outdoor sensors. 1 Sensor is included with delivery.

1. Remove the battery door from the back.
2. Select a channel, then press TX.
3. Insert 2x AAA (LR03)/1.5V batteries. Please ensure the polarities (+/-) of the batteries match upon installation.
4. Reattach the battery door.
5. Place the sensor within 30 m (98 ft) of the main unit using the table stand or wall mount.

TO SEARCH FOR A SENSOR:

Press and hold [] to initiate outdoor sensor search. The sensor reception icon in the outdoor sensor area shows the status:  FLASH (searching for sensor) or  (sensor found).

NOTE: The transmission range may vary depending on many factors. You may need to experiment with various locations to get the best results.

CLOCK

CLOCK RECEPTION

1. When you insert or replace the batteries, RCC reception is initiated. To manually start RCC reception press the [+/⌚] button.
2. The receiving process duration is 2-10 minutes. If the signal is weak, it could take up to 24 hours to receive a valid signal.
3. During receiving process, the RCC signal symbol shows: [⌚ → ⌚ → ⌚ → ⌚].
4. If the RCC receiving process is successful, a completed RCC symbol [⌚] will be shown in the display and the date and time will be set automatically. If it fails within 7 minutes, RCC setting will quit automatically. If that happens, press [+/⌚] button to re-initiate RCC receiving.
5. To stop RCC reception, press and hold the [+/⌚] button.
6. If the device is still not receiving the signal, please proceed to set the time manually.

NOTE: When using a power adapter, please increase the separation of the main unit and the power adapter to avoid interference of RCC signal receiving.

SET THE CLOCK MANUALLY

1. Press and hold [⌚] button to enter time and date setting.
2. The setting parameter will flash.
3. Press [+] button once, the figure will increase 1 unit (when setting minute, second will reset to 0). Press and hold the [+] button, the figures will increase rapidly.
4. Press [-] button once, the figure will decrease 1 unit (when setting minute, second will reset to 0). Press and hold the [-] button, the figures will decrease rapidly.
5. Press [⌚] button to confirm setting and enter to next parameter.
6. Sequence of setting: Zone → 12/24h format → Hour → Minute → Year → Calendar format (month-day/day-month) → Month → Date → Temperature unit (°C/°F) → Weekday Language → Exit
7. If there is no action in 20 seconds or if you press and

hold [⏸] button, the setting will be saved and you will exit the setting mode.

LANGUAGE

1. Press and hold [⏸] button to enter time setting.
2. Press and hold [⏸] button to confirm setting and exit.
3. Language setting sequence: English (ENG) → Spanish (SPA) → Italien (ITA) → French (FRE) → German (GER)
4. Press [⏸] button confirm setting and exit.

TIME ZONE SETTING

To set a different time zone, proceed as follows:

1. Press and hold [⏸] button to enter time setting.
2. The screen displays ZONE and the numbers start to flash.
3. Press [+] button to increase or [-] button to decrease the Time zone offset.
4. Press and hold [⏸] button to confirm setting and exit.

°C/°F SETTING

1. Press and hold [⏸] button to enter time setting.
2. Press [⏸] button several times until you reach the Temperature unit setting.
3. Press [+] or [-] button to switch Celsius (°C) / Fahrenheit (°F).
4. Press and hold [⏸] button to confirm setting and exit.

ALARM

SETTING/ADJUSTING DUAL ALARM TIME

You can set two alarm times (AL1 and AL2).

1. Press and hold [⏸] button to enter alarm setting mode.
2. The setting parameter will flash.
3. Press [+] or [-] button to set the desired data.
4. Press [⏸] button to confirm setting and enter to next parameter.
5. Sequence of setting: Hour → Minute
6. Now press [+] or [-] to toggle Weekday alarm on or off and press [⏸] button to confirm.
The Alarm rings only on weekdays when the setting



is ON.

- Repeat step 2-4 for Alarm 2 setting.
- Alarm will turn on automatically when alarm setting is finished.

TURN ON/OFF ALARM

- Press the [] button to turn on/off the alarm. The sequence is: AL1 on → AL2 on → AL1+AL2 on → AL1+AL2 off.
- The AL1 default alarm time is 6:00 o'clock and the AL2 default alarm time is 8:00 o'clock.
- The alarm lasts 2 minutes and becomes faster and faster over time.





OPERATION

- At the set time, alarm signal rings.
- During the alarm, press the [ SNOOZE ] button to delay the alarm by 8 minutes.
- If you do not press any button to stop the alarm, it will automatically turn off after 2 minutes.
- To stop the alarm, press the [] button.
- The alarm will start again at the next alarm time,

unless you switch off the alarm function by pressing the [] button until the alarm is set to off.

WEATHER FORECAST

This device forecasts the next 6 hours of weather within a 30-50 km (19-31 mile) radius.

| SYMBOL | DESCRIPTION |
|---|-------------|
|  | Sunny |
|  | Snowy |
|  | Cloudy |
|  | Rainy |

TEMPERATURE







The indoor temperature is always displayed in the bottom right corner of the screen. To receive outdoor temperature you can connect up to 3 outdoor sensors to the main unit.

Press the [—] button to toggle between Channel 1-3 or to auto-loop  between the Channels.

NOTE: When the indoor temperature is lower than -5 °C (23.0 °F), the screen displays **LL.L**. When the temperature is higher than 50 °C (122.0 °F), the screen displays **HH.H**.

PROJECTION

The projector displays the time on your ceiling or wall and it can rotate 180°. It is easier to view in a darkened room. For the optimal projection results, place the unit within 1.5 - 2 m (5-6.5 ft) from the ceiling or wall.

1. Press the [ SNOOZE ] button to activate the Projection for 5 seconds.
2. Press the [ SNOOZE ] button when the projection is on to flip the projection display 180°.
3. Press and hold the [ SNOOZE ] button to activate/deactivate continuous projection (only with AC/DC adapter).

SPECIFICATIONS

MAIN UNIT:

Dimensions

128 x 26 x 91 mm (L x W x H)

Weight

158 g (Exclude batteries)

Temperature display range:

-5°C to +50°C (23°F to 122°F)

Accuracy:

0° to +40°C: +/- 1°C (+/-2°F)

<0° and >+40°C: +/- 2°C (+/-4°F)

Resolution:

0.1°C (0.2°F)

Power:

2x AAA (LR03) 1.5V batteries,

Power adapter 3.6V

OUTDOOR SENSOR:

Dimensions:

50 x 22 x 96 mm (L x W x H)

Weight:

50 g (Exclude batteries)

Transmission range:

30 m (98 ft)

Temperature range:

-20°C to 60°C (-4°F to 140°F)

Signal frequency:

433 MHz

Maximum transmission power:

under 10mW

Power:

2x AAA (LR03) 1.5V batteries

EC DECLARATION OF CONFORMITY

CE Hereby, Bresser GmbH declares that the equipment type with part number: RPW3008 is in compliance with Directive: 2014/53/EU. The full text of the EU declaration of conformity is available at the following internet address: www.bresser.de/download/RPW3008/CE/RPW3008_CE.pdf

NOTES ON CLEANING

- Remove the batteries before cleaning.
- Only use a dry cloth to clean the exterior of the device. To avoid damaging the electronics, do not use any cleaning fluid.
- Protect the device from dust and moisture.

DISPOSAL



Dispose of the packaging materials properly, according to their type, such as paper or cardboard. Contact your local waste-disposal service or environmental authority for information on the proper disposal.



Do not dispose of electronic devices in the household garbage!

As per the Directive 2002/96/EC of the European Parliament on waste electrical and electronic equipment and its adaptation into German law, used electronic devices must be collected separately and recycled in an environmentally friendly manner.



In accordance with the regulations concerning batteries and rechargeable batteries, disposing of them in the normal household waste is explicitly forbidden. Please make sure to dispose of your used batteries as required by law – at a local collection point or in the retail market. Disposal in domestic waste violates the Battery Directive. Batteries that contain toxins are marked with a sign and a chemical symbol.



Cd¹

Hg²

Pb³

¹ battery contains cadmium

² battery contains mercury

³ battery contains lead

WARRANTY & SERVICE

The regular guarantee period is 2 years and begins on the day of purchase. To benefit from an extended voluntary guarantee period as stated on the gift box, registration on our website is required.

You can consult the full guarantee terms as well as information on extending the guarantee period and details of our services at www.bresser.de/warranty_terms.

Would you like detailed instructions for this product in a particular language? Then visit our website via the link below (QR code) for available versions.

Alternatively you can also send an email to manuals@bresser.de or leave a message on +49 (0) 28 72 – 80 74-220*. Please always state your name, precise address, a valid phone number and email address, as well as the article number and name.

*Number charged at local rates in Germany (the amount you will be charged per phone call will depend on the tariff of your phone provider); calls from abroad will involve higher costs.



www.bresser.de/warranty_terms

IT

DE

EN

Con riserva di errori e modifiche tecniche.
Irrtümer und technische Änderungen vorbehalten.
Errors and technical changes reserved.
Manual_RPW3008000000_Alarm-clock_it-de-en_EXPSC_v072019a

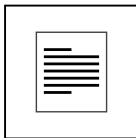

MANUAL DOWNLOAD:



www.bresser.de/download/RPW3008



SERVICE AND WARRANTY:



www.bresser.de/warranty_terms

EXPLORE[®]
SCIENTIFIC

Bresser GmbH

Gutenbergstr. 2 · DE-46414 Rhede
Germany

www.bresser.de · service@bresser.de