

RILEY

S C O O T E R S

RS1 Upute za korištenje





Hvala što ste odabrali električni romobil tvrtke Riley Scooters. Riley Scooters je start-up iz Ujedinjenog Kraljevstva s ambicioznom vizijom - električni pogon stvarno čini razliku. S povećanjem urbanog prometa i ekoloških problema diljem svijeta, vi nas podržavate u našoj misiji pružanja "održivog puta do sigurnijih i čistijih gradova".

Riley Scooters ponovno osmišljava gradski prijevoz svojom potpuno električnom revolucijom romobila, što dovodi do pozitivnih ekoloških promjena u svijetu.

Dok je vožnja e-romobila za neke možda samo užitak, za druge je to moderan način prijevoza. Nadamo se da će vam e-romobil donijeti isti užitak vožnje kao što je donijela nama kada smo ih kreirali.

Doprinesite našoj misiji dijeljenjem slika i videozapisa svojih vožnji koristeći hashtag #rileyscooters. Okupimo se i zajedno otvorimo put modernom gradskom prijevozu koji stvara čistu i održivu budućnost za sve.

Hayden Riley

Osnivač i direktor

Izjava o sukladnosti



Riley Scooters Limited: Kings Lodge, London Road, Sevenoaks,
TN15 6AR, United Kingdom

Ova izjava o sukladnosti izdana je na isključivu odgovornost proizvođača.

Predmet izjave:

Vrsta naprave: Električni romobil

Št. modela: RS1

Opis: RILEY SCOOTER RS1

Opisani predmet izjave je u skladu s odgovarajućim zakonodavstvom Unije za usklađivanje:

2011/65/EU, izmijenjena
2015/863(EU)2014/30/EU
2014/35/EU
2006/42/ES
2014/53/EU

**Direktiva o ograničenju uporabe određenih
opasnih tvari u električnoj i elektroničkoj
opremi (RoHS)**
**Direktiva o elektromagnetskoj
kompatibilnosti (EMC)**
Direktiva o niskom naponu (LVD)
Direktiva o strojevima
Direktiva o radijskoj opremi (RED)

**Upućivanja na korištene relevantne usklađene norme ili upućivanja na druge
tehničke specifikacije u odnosu na koje se izjavljuje sukladnost:**

BS EN 17128:2020

EN 17128:2020

EN 60335-1:2012

EN 60335-2-29:2004

EN IEC 55014-1:2021

EN IEC 55014-2:2021

EN 61558-1:2005

EN 61558-2-16:2009

PT 55014-1:2021

EN 55014-2:2015

EN 61000-3-2:2019+A1:2021

EN 61000-3-3:2013+A1:2019

Ime proizvođača: RILEY SCOOTERS LIMITED

Adresa: Kings Lodge, London Road, Sevenoaks,
TN15 6AR, United Kingdom

Importer/Distributor contact detail:

www.rileyscooters.com

Type your text
OVLASTENI POTPIS:

Hayden Riley

Osnivač i izvršni direktor

Date: 28.10.2022

RILEY
SCOOTERS

Hayden Riley

O uputama za uporabu

Kako biste osigurali sigurnu vožnju, pažljivo pročitajte ovaj korisnički priručnik prije uporabe e-romobila.

Pridržavajte se "upozorenja" i "savjeta" u ovom priručniku.

Upozorenja: Neispravno rukovanje može uzrokovati tjelesne ozljede.

Savjeti: Korisni savjeti za korištenje e-romobila.

Ako imate bilo kakvih pitanja, obratite se našem timu za korisničku podršku na support.hr@rileyscooters.com.



UPOZORENJE!

Nepravilna uporaba e-romobila i/ili nepoštivanje ovog korisničkog priručnika može dovesti do teških tjelesnih ozljeda. Riley Scooters ne može se smatrati odgovornim za bilo kakvu štetu uzrokovanu nepravilnom uporabom.



UPOZORENJE!

Napomena: Za vlastitu sigurnost i optimalnu kvalitetu vožnje, važno je napumpati gume na 35 P.S.I. (2.41 bar).

Savjeti:

Proizvođač preporučuje da vozač bude stariji od 14 godina.

Osobe bez iskustva ili slabije fizičke sposobnosti trebale bi naučiti voziti uz kvalificiranog vozača.

Djeca smiju čistiti i održavati e-romobil samo pod nadzorom odrasle osobe.

Sadržaj

1. Sigurnosna upozorenja	7-9
1.1 O sigurnosti	7
1.2 Sigurnosne mjere	7-9
2. Informacije o proizvodu	10-14
2.1 Opći pregled.....	10
2.2 Funkcije tipki	11
2.3 Upute za sastavljanje.....	12
2.4 Upute za preklapanje.....	13
2.5 Vađenje/umetanje baterije	14
3. Kako voziti e-romobil	15-16
4. Upute za bateriju	17-19
4.1 Parametri baterije.....	17
4.2 Sigurno korištenje baterije.....	18
4.3 Upute za punjenje.....	19
5. Specifikacije	20
6. Održavanje	21
7. Rješavanje problema	22
8. Sadržaj pakiranja.....	23
9. Aplikacija Riley Scooter	24

1. Sigurnosna upozorenja

1.1 O sigurnosti

Postoje rizici pri vožnji e-romobila. Zbog svoje vlastite sigurnosti naučite voziti sigurno i pridržavati se lokalnih pravila.

Prije vožnje e-romobila provjerite:

- da su svi pričvrtni vijci dobro zategnuti i da nema oštih rubova na vanjskim pokretnim dijelovima
- da nisu oštećene gume, tlak u gumama mora biti u skladu s uputama, ako tlak nije adekvatan ne nastavljajte vožnju
- da su kočnica, preklopna kopča, prednje i stražnje svjetlo u ispravnom stanju.

Ako primijetite bilo kakve nepravilnosti, prestanite voziti i kontaktirajte svog lokalnog distributera ili Riley podršku za popravak!

Nemojte činiti nikakve radnje s e-romobilom koje bi mogle ozlijediti druge osobe ili njihovu imovinu. Zabranjene su bilo kakve preinake na e-romobilu, jer se time mijenja funkcija ili oštećuje konstrukcija, što može uzrokovati ozbiljne ozljede.

Molimo nemojte uranjati ili na neki drugi način izlagati e-romobil vodi, jer to ne samo da će oštetiti e-romobil, već će i stvoriti sigurnosni rizik.

1.2 Sigurnosne mjere

Imajte na umu da možete izgubiti ravnotežu ili pasti dok vozite e-romobil. Kako biste izbjegli ozljede, pročitajte ovaj priručnik i održavajte svoj e-romobil u ispravnom stanju.

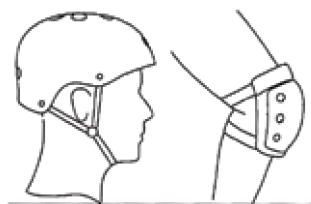

- ⚠️ Pred vožnju treba poduzeti sigurnosne mjere, na primer: nositi sportsku odjeću, kacigu, štitnike za koljena i laktove.



- ⚠️ Budite oprezni kada vozite po kiši.

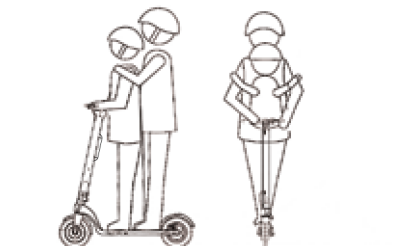

- ⚠️ NEMOJTE voziti putnike. NEMOJTE voziti više od jednog vozača.



- ⚠️ NEMOJTE voziti ako ste trudni.



- ⚠️ Maksimalna nosivost: 120 kg



- ⚠️ NEMOJTE voziti ako ste konzumirali alkohol ili lijekove.

2. Informacije o proizvodu

2.1 Opći pregled



NEMOJTE slušati glazbu dok vozite e-romobil.



Budite oprezni na neravnim, labavim i skliskim površinama. Izbjegavajte padine, stepenice i slabo osvijetljena područja.

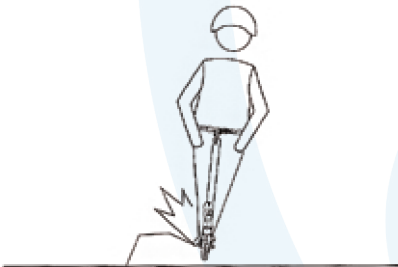

NEMOJTE koristiti e-romobil u opasnim područjima gdje postoji opasnost od zapaljivih materijala.

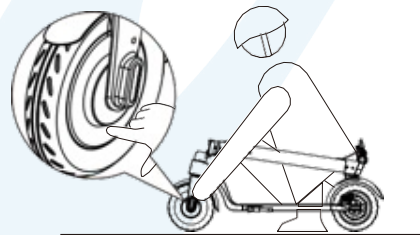

Nakon dugotrajne vožnje može doći do visoke temperature čvorišta, motora i disk kočnica. Ne dodirujte ih kako biste izbjegli opekline!

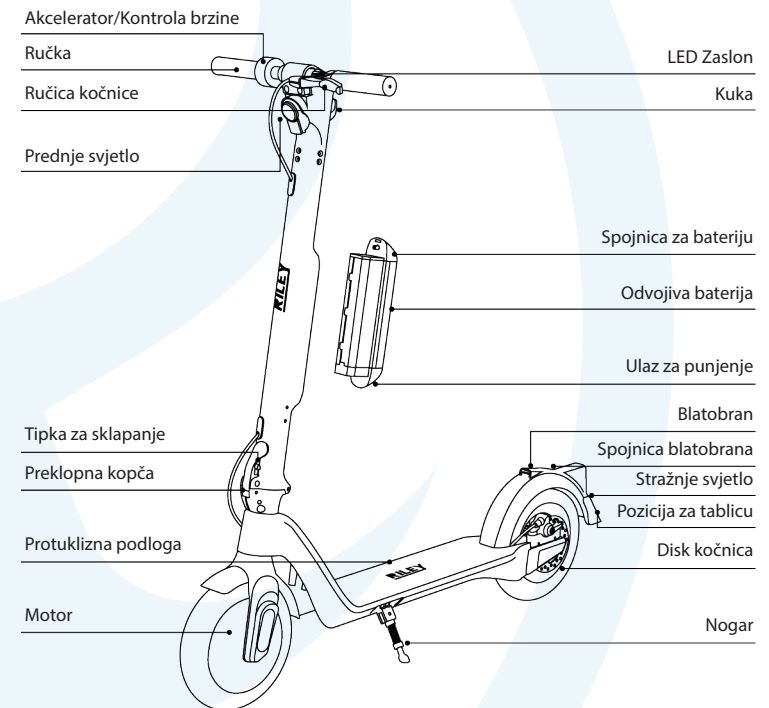

2.2 Funkcije tipki

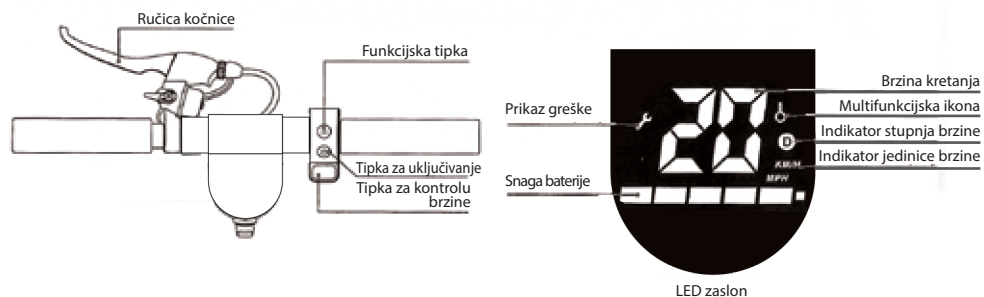

Tipka za uključivanje: Pritisnite i držite kako bi uključili/isključili e-romobil.

Funkcijska tipka:

A. Pritisnite funkcijsku tipku za prebacivanje između načina vožnje.

Način za početnike (10 km/h ograničeno). Indikator stupnja brzine nije prikazan.

Normalan način (15 km/h ograničeno). Indikator stupnja brzine je bijele boje.

Sportski način (25 km/h ograničeno). Indikator stupnja brzine je crvene boje.

B. Dvapat pritisnite funkcijsku tipku za uključivanje/isključivanje. Stražnja svjetla su uvijek upaljena.

Tipka za kontrolu brzine: Pritisnite tipku prema dolje kako bi ubrzali.

Kočnice: Za kočenje pritisnite ručicu kočnice. Lagano nagazite na stražnji branik kako biste pomogli pri kočenju.

Tempomatski način: Za prebacivanje u način tempomata, 6 sekundi održavajte zadanu brzinu. Za izlazak iz načina tempomata ponovo pritisnite tipku za kontrolu brzine ili kočenjem.

2.3 Upute za sastavljanje

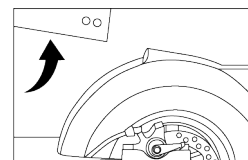

1. Povucite stup upravljača prema prednjem kotaču.

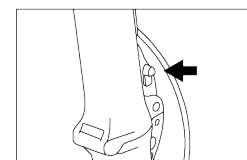

2. Čvrsto zatvorite kopču tako da sjedne na svoje mjesto, osiguravajući da je gumb pričvršćen.

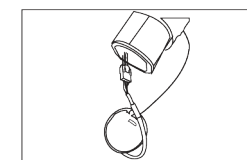

3. Priključite obje žice unutar stupa upravljača.

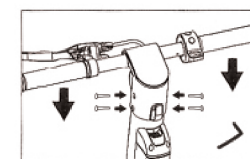
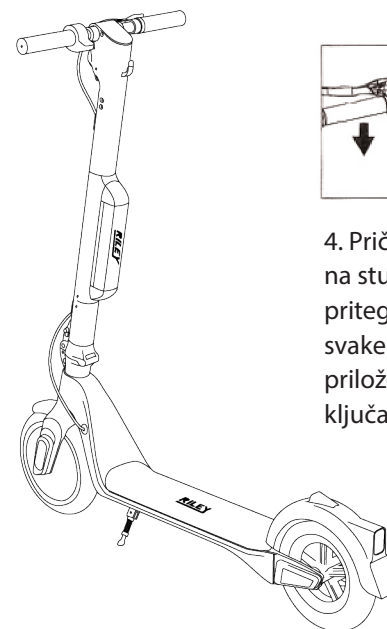

4. Pričvrstite upravljač na stup, zatim pritegnite 2 vijka sa svake strane pomoću priloženog imbus ključa.

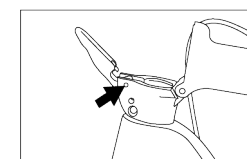

Napomena: Ako mehanizam popusti, zategnite vijak na odgovarajući način.

2.4. Upute za preklapanje

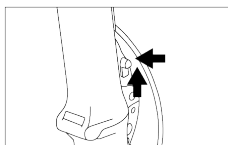

1. Pritisnite/pomaknite gumb prema gore.

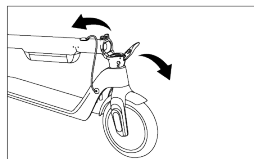

2. Čvrsto povucite kopču dalje od stupa, dok stup pritišćete prema dolje.

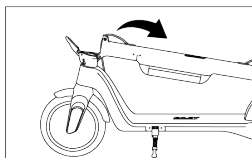

3. Presavijte stup uz stražnji branik.

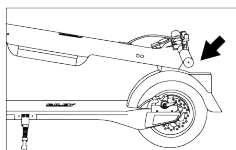

4. Poravnajte kuku sa stražnjim branikom i pritisnite prema dolje dok ne sjedne na mjesto.

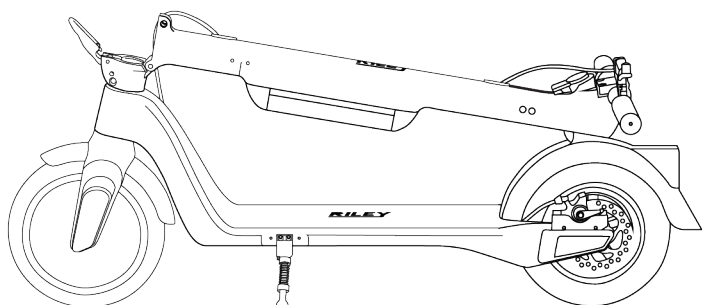

2.5 Vađenje/umetanje baterije

Vađenje

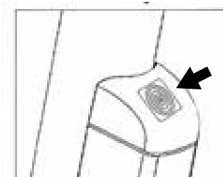

1. Pritisnite kopču baterije i držite je pritisnutom.

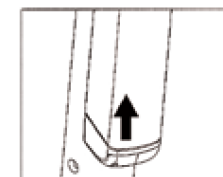

2. Gurnite bateriju prema gore, dalje od donje strane stupa.

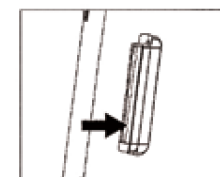

3. Nakon što ste gurnuli bateriju prema gore, izvucite je vodoravno paralelno sa stupom.

Umetanje

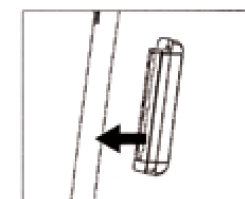

1. Umetnite bateriju vodoravno u stup, dok pritišćete kopču baterije.

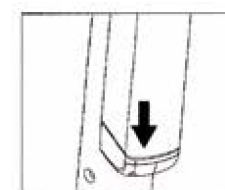

2. Nakon što je baterija umetnuta, otpustite kopču i gurnite je prema dolje dok čvrsto ne sjedne na mjesto.

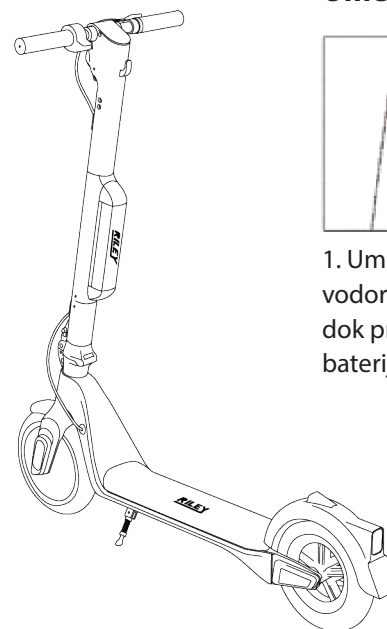

3. Kako voziti e-romobil

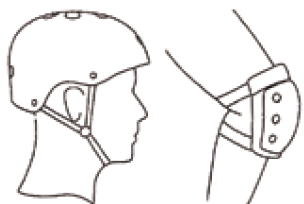

Nosite kacigu, štitnike za koljena i štitnike za laktove dok učite voziti e-romobil.

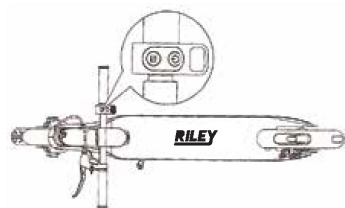

1. Pritisnite tipku za uključivanje na 2 sekunde.

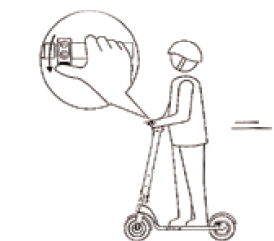

4. Desnom rukom lagano pritisnite tipku za kontrolu brzine i lagano okrećite upravljač kako bi skrenuli.

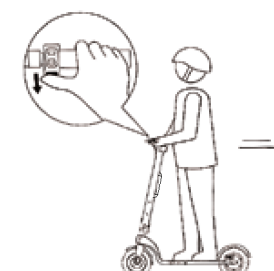

5. Nastavite pritiskati tipku za kontrolu brzine kako bi ubrzali.



2. Postavite jedno stopalo na gaznu ploču i odgurnite se svojom snažnijom nogom od poda.



3. Kada imate dovoljno brzine pomoću obje noge uravnotežite svoj položaj na e-romobilu.



6. Za usporavanje ili zaustavljanje pritisnite ručicu kočnice.



7. Kada se e-romobil zaustavi ili se kreće vrlo malom brzinom, možete sići.

4. Upute za bateriju

Upute prikazuju kako puniti i održavati bateriju, te sadrže neka sigurnosna upozorenja i tehničke specifikacije. Bateriju upotrebljavajte u skladu s uputama, kako bi produžili vijek trajanja i učinkovitost baterije.

4.1 Parametri baterije

Naziv	Parametar
Vrsta	Li-ionska baterija
Vrijeme punjenja	Približno 3 sata
Napon	36V
Radna temperatura	0°C - 35°C
Temperatura punjenja	0°C - 35°C
Maksimalni napon punjenja	42V
Vrijeme skladištenja (pri -10 °C - 40 °C)	3 mjeseca (puno punjenje)
Početni volumen	5.8 AH
Maksimalna struja punjenja	2A

4.2 Sigurno korištenje baterije

Ne rastavljajte bateriju.

U slučaju da baterija curi ili se pregrijava, nemojte je koristiti ili puniti, te nas kontaktirajte.

Ne dozvolite da djeca diraju bateriju. Prije postavljanja baterije ili vožnje uvijek isključite punjač.

Za najučinkovitiji rad e-romobila, baterija se treba puniti i koristiti unutar temperaturnog raspona navedenog u parametrima baterije.

Litij-ionske baterije smatraju se opasnima i lokalni zakoni vam možda neće dopustiti njihovo slanje.

Baterija sadrži opasne tvari. Molimo ne otvarajte bateriju. Ne stavljajte ništa u bateriju.



Ne punite bateriju na visokim temperaturama ili u okolini s visokom temperaturom.



Koristite samo originalnu opremu za punjenje e-romobila.

5. Specifikacije

4.3 Upute za punjenje

Otvorite poklopac priključka za punjenje, provjerite je li priključak za punjenje čist i suh.

Priključite punjač na bateriju, zatim utikač na izvor napajanja (100V-240V; 50-60Hz). Provjerite svijetli li indikator punjena.

Kada indikator punjača zasvijetli zeleno, punjenje je završeno.

Način punjenja 1:

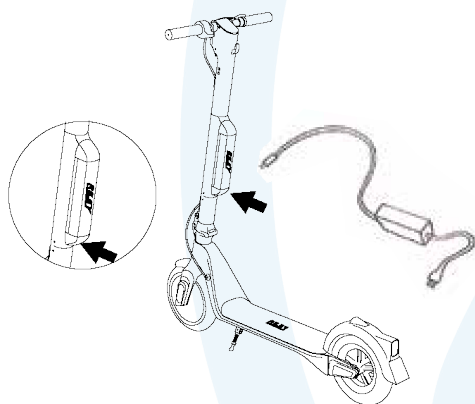

Način punjenja 2:

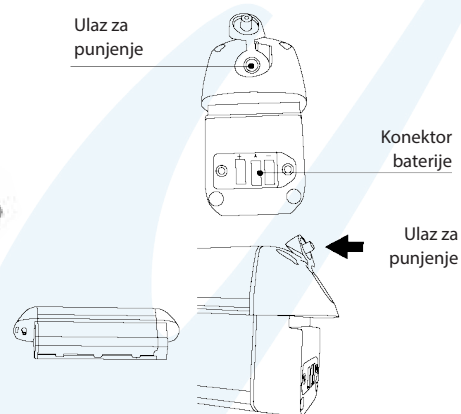

Savjeti:

Prvo spojite punjač na izmjeničnu struju (AC), zatim ga priključite na bateriju.

Nakon punjenja pokrijte ulaz gumenom kapicom protiv prašine kako biste spriječili da bilo što uđe u otvor za punjenje i ošteti bateriju.

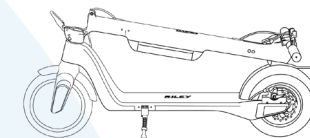

Specifikacije e-romobila	
Proizvod	
Veličina u sastavljenom stanju	1131x450x1179mm
Veličina u preklopljenom stanju	1131x450x475mm
Visina bazne ploče od tla	115mm
Neto teža	15kg
Veličina gume	10" neumatska guma sa unutarnjom zračnicom
Tlak u gumama	35 P.S.I (2.41 bara)
Razina vodootpornosti	IPX4
Osnovne informacije	
Kapacitet baterije	36V/5,8AH
Snaga motora	350W
Kilometraža po punjenju	25 km (15.5 milja)
Maksimalna brzina	25 km/h (15.5 mph)
Maksimalna nosivost	120 kg
Kut penjanja	15°
Načini vožnje	3 (za početnike, eko, sport)
Specifikacije punjača	
Uazni napon	100-240V
Frekvencija	50-60Hz
Izlazna napon	42V
Izlazna struja	1.5A
Temperatura skladištenja	-10°C - 35°C

6. Održavanje

Održavanje

Provjerite jesu li punjač i kabel za punjenje e-romobila isključeni, te da je e-romobil isključen.

Za čišćenje e-romobila obrišite okvir mekom krpom.



Ne čistite e-romobil mlazom vode ili uranjanjem u vodu. To će uzrokovati trajnu štetu.

Skladištenje

Napunite bateriju prije skladištenja e-romobila. Učinite to barem jednom svaka tri mjeseca.

Ako je temperatura skladištenja niža od 0 °C, ne puniti e-romobil.

E-romobil čuvajte na prikladnom mjestu u zatvorenom prostoru, na suhom i na odgovarajućoj temperaturi.



Kako bi zaštitili sigurnost korisnika, nemojte rastavljati e-romobil, inače će jamstvo za proizvod biti nevažeće.

Barems jednom mjesечно provjerite kočioni sustav i gume jer su to osjetljivi dijelovi. Ako su performanse kočenja i prljanja gume oslabljeni, kontaktirajte svog lokalnog distributera ili Riley podršku za zamjenu odgovarajućih dijelova.

7. Rješavanje problema

Obratite se svom lokalnom distributeru ili podršci Riley za popravak ili bilo kakve probleme s vašim e-romobilom.

Savjeti:

Potencijalni problem	Rješenje
Ne može se pokrenuti.	Provjerite je li baterija napunjena.
Ne puni se.	<ol style="list-style-type: none">1. Provjerite je li priključna ploča pod naponom.2. Provjerite punjač je li AC utikač priključen (svijetli li lampica).3. Provjerite jesu li utikači i priključci pravilno postavljeni.

8. Što je uključeno

U pakiranju je uključeno:

1 x e-romobil

1 x baterija

1x punjač

1 x upute za upotrebu

1 x komplet vijaka i imbusa (1 par vijaka ostaje za rezervu)

1 x kopija ograničenog jamstva proizvođača

Ako je proizvod pokvaren ili ako nešto nedostaje kada otvorite pakiranje, kontaktirajte lokalnog distributera ili Riley podršku. Dijelovi će biti zamijenjeni ili isporučeni u najkraćem mogućem roku.

9. Aplikacija Riley Scooter

Budite u tijeku s našom aplikacijom koja se povezuje putem Bluetooth-a s vašim e-romobilom. Pogledajte upute i ključne informacije o vožnji i jednostavno pratite svoje vožnje.

Značajke:

- Prikaz ključnih informacija o vožnji
- Zaključavanje i praćenje vašeg e-romobila
- Pratite svoje vožnje
- Provjerite našu ponudu dodatne opreme

Napomena: Pri povezivanju s e-romobilom provjerite: da je Bluetooth omogućen na vašem pametnom telefonu i da je e-romobil uključen.



Skenirajte za preuzimanje aplikacije. Alternativno možete posjetiti Google Play Store (Android) ili Apple App Store (iOS) i potražite aplikaciju Riley Scooters te je preuzmite i instalirajte.

Imajte na umu da postoji potrebna minimalna Android/iOS/Bluetooth verzija. Pogledajte korisničke upute za dodatne pojedinosti.

Download on the
App Store

GET IT ON
Google Play



Ograničeno jamstvo proizvođača

Ovo je ograničeno jamstvo proizvođača ("Ograničeno jamstvo") za modele e-romobila Riley RS1, RS2 i RS3 ("Proizvod") za potrošače u Europi ("Teritorij"). Ovo ograničeno jamstvo opisuje usluge, koje su vam dostupne u slučaju, da vaš proizvod zahtijeva servis pod jamstvom i kada imate pravo na dodatnu zaštitu u skladu s lokalnim zakonima. Ovo ograničeno jamstvo je dodatno jamstvo, koje ni na koji način ne utječe niti ograničava zakonska prava koja imate kao potrošač, primjerice u vezi s usklađenošću.

Ovaj jamstveni list i originalni račun za vaš proizvod su dokumenti koji definiraju ograničeno jamstvo. Čuvajte ovaj dokument i originalni dokaz o kupnji (račun) kako biste održali jamstveni servis.

Zapišite serijski broj proizvoda

Zapišite serijski broj proizvoda ispod. Serijski broj možete pronaći na vanjskoj strani kutije proizvoda, na dnu proizvoda ili u aplikaciji Riley Scooters, kada je povezana s proizvodom.

Serijski broj

Kontakti

Za najvažnije informacije o kontaktima posjetite www.rileyscooters.com/hrvatska.

Proizvod proizvodi i distribuira tvrtka Riley Scooters Limited.

Servisni postupak

1. Ako imate problem sa svojim e-romobilom koji je pokriven našim jamstvom (provjerite točke 1, 3 i 4 ovog dokumenta) pošaljite e-poruku podršci Riley Scooters na support.hr@rileyscooters.com ili nazovite +385 18 880 464.
2. Naši tehničari će zatim pokušati pružiti daljinsku podršku kako bi riješili vaš problem.
3. Ako daljinska podrška ne uspije, organizirat ćemo preuzimanje vašeg e-romobila i slanje u naš servisni centar u Sloveniji.
4. Tada ćete dobiti referentni broj slučaja (naloga), molimo sačuvajte kopiju.
5. Nakon procjene, bit ćete obaviješteni je li popravak pokriven jamstvom i procijenjeni vremenski rok, koji će obično biti unutar 10 radnih dana.
 - a. Ako je vaš e-romobil pokriven jamstvom, izvršit će se popravak ili će se umjesto popravka dati obnovljeni e-romobil.
 - b. Ako nije pokriven jamstvom, dobit ćete mogućnost povrata ili, ako je moguće, plaćanja popravka (izračunato prema potrebnim rezervnim dijelovima i radu).
6. Tada ćete dobiti procijenjeno vrijeme isporuke i broj za praćenje pošiljke.



1. Ograničeno jamstveno razdoblje

Ovo Ograničeno jamstvo pokriva sve nedostatke u materijalu i izradi proizvoda, koji nastaju ili se javljaju kao rezultat normalne i uobičajene uporabe proizvoda. U slučaju kvara pokrivenog ovim Ograničenim jamstvom, Riley Scooters će popraviti ili zamijeniti vaš proizvod u skladu s uvjetima ovog Ograničenog jamstva. Primjenjivo razdoblje Ograničenog jamstva počinje teći od kasnijeg ili: (i) datuma prve kupnje proizvoda od ovlaštenog Riley Scooters prodavača ili (ii) datuma aktivacije proizvoda pomoću aplikacije Riley Scooters, i primjenjuje se na proizvod na sljedeće načine:

Karoserija vozila - 2 godine

- Sklop okvira
- Nadzorna ploča
- Sklop kontrolera
- Motor
- Odjeljak za baterije
- Baterijski sklop
- Upravljač
- Sklop gornjeg djela stupa i nadzorne ploče
- Čvorišta stražnjeg kotača
- Prednja vilica

Druge komponente - 1 godina

- Nosac disk kočnice
- Disk kočnice
- Stup
- Glavni set s ležajnim i sklopivim mehanizmima
- Kontrolni kabel
- Sajla kočnice

Komponente izložene habanju - 180 dana

- Punjač baterije
- Poluga kočnice (zvonce)
- Elektronski akcelerator
- Gume

Komponente izložene habanju - 90 dana

- Gumena kapica
- Prednje svjetlo
- Stražnje svjetlo
- Prednji / stražnji branik
- Pokrov prednje vilice
- Dekorativna zaštita
- Ukrasni poklopac
- Podloga za stopala
- Priključak za punjenje
- Ručke za upravljač
- Prednji pokrov okvira
- Utikač
- Pokrov nadzorne ploče
- Nogar

2. Postupak podnošenja zahtjeva za ograničeno jamstvo

Informacije o pomoći za Riley Scooters dostupne su na: www.rileyscooters.com/hrvatska.

Ukoliko na vašem proizvodu naidete na kvar za koji smatrate da je pogreška, kontaktirajte nas na gore navedene kontakte. Osoblje za tehničku podršku tvrtke Riley Scooters na raspolaganju vam je da vam pomogne u dijagnosticiranju i otklanjanju problema na koje možete naići tijekom korištenja vašeg proizvoda. Ako vam ne možemo pomoći u rješavanju problema, možda imate pravo na jamstveni servis u skladu i prema ovom ograničenom jamstvu. Da biste podnijeli proizvod na jamstveni servis morate Riley Scooters dostaviti (i) dokaz o kupnji od ovlaštenog trgovca: i (ii) serijski broj proizvoda. Nakon provjere ispunjenja uvjeta od vas će se tražiti da navedete svoje ime, adresu e-pošte, poštansku adresu i kontakt telefon, za primanje broja odobrenja za povrat ("RMA"). Tvrtka Riley Scooters mora primiti vaš neispravan proizvod u roku od trideset (30) dana nakon što vam Riley Scooters izda RMA broj. Tvrtka Riley Scooters vas može uputiti ovlaštenoj trećoj strani za popravak u sklopu jamstva.

Riley tim će vas podržati u slanju vašeg proizvoda u servisni centar Riley Scooters. Da biste poslali proizvod tvrtki Riley Scooters



upakirajte svoj neispravan proizvod u originalnu ambalažu ili ambalažu koju je odobrio Riley Scooters i koje je dostupno uz naknadu. Niti Riley Scooters niti treći pružatelj servisnih usluga nisu odgovorni za bilo kakvu štetu uzrokovanu vašim neprikladnim pakiranjem ili otpremom proizvoda Riley Scooters-u. Ovlašteni servisni tehničar pregledat će vaš proizvod. Ukoliko Riley Scooters ustanovi da problem nije pokriven ograničenim jamstvom, obavijestit će vas o tome i obavijestiti o uslugama zamjene ili zamjenama koje su vam dostupne uz naknadu ili će vam Riley Scooters vratiti vaš proizvod bez popravka, u kojem slučaju ćete biti odgovorni za troškove dostave i osiguranja za slanje vašeg proizvoda od tvrtke Riley Scooters do vas. Za važeće jamstvene zahtjeve Riley Scooters će popraviti neispravan proizvod novim ili obnovljenim dijelovima iste ili slične vrste, bez ikakvih troškova za vas. Dijelovi koje mijenja Riley Scooters ostaju u vlasništvu i postaju vlasništvo Riley Scooters-a. Za prihvatljiva jamstvena potraživanja, Riley Scooters će vam nadoknaditi troškove slanja neispravnog proizvoda Riley Scooters-u i platiti razumne troškove povratne dostave za povrat proizvoda.

3. Podobnost za ograničeno jamstvo

- 3.1. Riley Scooters mora primiti vaš zahtjev za servisiranjem tijekom razdoblja ograničenog jamstva, kako je opisano u klauzuli
- 3.2. Proizvod se može kupiti kod ovlaštenog prodavača proizvoda u vašoj regiji - Europi.
- 3.3. Morate zadržati originalni dokaz o kupnji i ograničenom jamstvu te predočiti ovu dokumentaciju Riley Scooters, kako biste potvrdili da ispunjavate uvjete za jamstvo.
- 3.4. Ovo ograničeno jamstvo opisuje usluge koje su vam dostupne ako vaš proizvod zahtjeva servis pod jamstvom.
- 3.5. Serijski broj vašeg proizvoda mora biti jasno čitljiv, nezaklonjen, istaknut i neizmijenjen
- 3.6. Vaš proizvod mora imati instalirane i neizmijenjene plombe koje se ne mogu mijenjati.

4. Isključenja iz ograničenog jamstva

Ovo ograničeno jamstvo opisuje usluge koje su vam dostupne kada vaš proizvod zahtjeva servis pod jamstvom i kada imate pravo na dodatnu zaštitu prema lokalnim zakonima. Ovo ograničeno jamstvo ne pokriva i isključuje štetu na vašem proizvodu:

- 4.1. Zbog zloupotrebe, pogrešne uporabe, zanemarivanja ili komercijalne uporabe.
- 4.2. Zbog nepravilnog punjenja, skladištenja ili rada, uključujući ali ne ograničavajući se na korištenje preokračanjem propisane visine, težine i dobnih granica, korištenje na stepenicama, zidovima i rubnjacima ili bilo kakvo korištenje u ekstremnim sportovima ili na izložbama.
- 4.3. Zbog nesreće, sudara, vožnje preko prepreka, utrke. Vatre, uranjanje u vodu, mlaz vode pod visokim pritiskom, smrzavanje, potres, pad, jaka oksidacija ili korozija kemijskim otapalima.
- 4.4. Uzrokovano bilo kakvim popravkom koji nije odobrio Riley Scooters ili ovlašteni serviser.
- 4.5. Ako je uzrok neprikladno pakiranje ili nepravilno rukovanje tijekom slanja pružatelju jamstvenih usluga.
- 4.6. Kao što su kozmetička oštećenja, uključujući ogrebotine, udubljenja i uklanjanja zaštitnih premaza koji se vremenom smanjuju, osim ako je takvo oštećenje posljedica materijalnog nedostatka.
- 4.7. Ako je prouzročeno uporabom proizvoda s proizvodom treće strane ili bilo kojom preinakom proizvoda korištenjem proizvoda, komponente ili pribora treće strane kojeg ne prodaje Riley Scooters.
- 4.8. Ako ne proizlaze iz dizajna, tehnologije, proizvodnje ili kvalitete proizvoda Riley Scooters.

5. Izjava o odricanju odgovornosti i ograničenja

Niti društvo Riley Scooters niti njen ovlašteni zastupnik ne preuzimaju niti ovlašćuju bilo koga, da u njihovo ime preuzme bilo kakvu drugu odgovornost u vezi s proizvodom, njegovim sastavnim dijelovima, dodatnom opremom, servisnim popravkom ili ovim ograničenim jamstvom. Riley Scooters ili njegov ovlašteni predstavnik neće biti odgovoran za nemogućnost korištenja proizvoda, njegovih sastavnih dijelova, dodatne opreme ili za bilo kakve neugodnosti ili druge gubitke ili štete koji mogu proizaći iz kvara na proizvodu, njegovih sastavnih dijelova dodatka, servisnog popravka ili za bilo koju drugu slučajnu ili posljedičnu



štetu koju kupac može pretrpjeti zbog kvara na proizvodu, njegovih sastavnih dijelova, pribora ili servisnog popravka. OSIM SAMO U MJERI KOJA JE OBVEZNA I ZAHTJEVNA VAŽEĆIM ZAKONOM. OVO OGRANIČENO JAMSTVO JE JEDINO JAMSTVO KOJE SE PRIMJENJUJE NA PROIZVOD I NJEGOVE SASTAVNE DIJELOVE, DODATNU OPREMU I SERVISNI POPRAVAK. RILEY SCOOTERS I NJEGOVE PODRUŽNICE SE ODRIČU SVIH DRUGIH JAMSTAVA, IZRIČITIH ILI IMPLICITNIH. UKLUČUJUĆI IMPLICIRANA JAMSTVA POGODNOSTI ZA PRODAJU I PRIKLADNOSTI ZA ODREĐENU NAMJENU, OSIM ONIH JAMSTAVA KOJA SU IMPLICIRANA I NE MOGU SE ISKLJUČITI, OGRANIČITI ILI MIJENJATI PREMA PRIMJENJIVOM ZAKONU. SVA TAKVA PODRAZUMIJEVANA JAMSTVA KOJA MOGU ZAHTIJEVATI ZAKON I KOJA SE OVIM NE ODRIČU OGRANIČENA SU U MJERI DOPUŠTENJOM ZAKONOM NA TRAJANJE OVOG OGRANIČENOG JAMSTVA ILI NA TRAJANJE DOPUŠTENJOM PRIMJENJIVIM ZAKONOM, KOJE GOD DA JE RAZDOBLJE KRAĆE. NEKE DRŽAVE NE DOPUŠTAJU OGRANIČENJE TRAJANJA IMPLICITNOG JAMSTVA, PA SE GORNJE OGRANIČENJE MOŽDA NE ODNOSI NA VAS. NEKE DRŽAVE NE DOPUŠTAJU ISKLJUČENJE ILI OGRANIČENJE SLUČAJNE ILI POSLJEDIČNE ŠTETE, PA SE GORNJE OGRANIČENJE ILI ISKLJUČENJE MOŽDA NE ODNOSI NA NEKE KUPCE. CIJELA I POTPUNA ODGOVORNOST TVRTKE RILEY SCOOTERS ZA SVA POTRAŽIVANJA, SOLIDARNO, OSIM U MJERI, U KOJIMA ĆE TAKVI ZAHTJEVI KOJI PROIZLAZE IZ NEMARA ILI NAMJERNOG KRŠENJA TVRTKE RILEY SCOOTERS ILI NJEGOVE VIŠE UPRAVE, KOJA PROIZLAZE IZ OVOG UGOVORA I SVIH PRIMJENJIVIH ZAKONSKIH JAMSTAVA, OGRANIČENA JE NA POPRAVAK ILI ZAMJENU BILO KOJEG NEISPRAVNOG PROIZVODA, KAKO JE ODREĐENO PREMA NAHOĐENJU RILEY SCOOTERS, SVE SLUČAJNE I POSLJEDIČNE ŠTETE SU ISKLJUČENE, OSIM AKO SU TAKVA OGRANIČENJA I ISKLJUČIVANJA ZABRANJENA VAŽEĆIM ZAKONOM. NEKE DRŽAVE NE DOPUŠTAJU ISKLJUČENJE ILI OGRANIČENJE SLUČAJNE ILI POSLJEDIČNE ŠTETE, PA SE GORNJE OGRANIČENJE ILI ISKLJUČENJE MOŽDA NE ODNOSI NA VAS.

6. Održavanje

Kotač

Gume koje dolaze s proizvodom mora postaviti stručnjak.

Uklanjanje kotača je komplicirano, a nepravilna ugradnja može uzrokovati nestabilnost i kvarove:

- Ako je proizvod još pod jamstvom proizvođača, obratite se ovlaštenom servisu za popis ovlaštenih servisnih centara obratite se svom lokalnom distributeru ili adresi support.hr@rileyscooters.com.
- Ako proizvod više nije pod jamstvom, možete kontaktirati bilo koji specijalizirani servisni centar po vašem izboru.
- Ako imate pitanja možete se obratiti korisničkoj službi na:

Ostalo

Vanjski savitljivi kabel punjača ne može se zamijeniti. Ako je kabel oštećen, punjač se ne smije koristiti, već se mora zamijeniti novim. Ako imate pitanja možete se obratiti korisničkoj službi na support.hr@rileyscooters.com / www.rileyscooters.com/hrvatska.

U slučaju nezgode ili kvara: Ako je proizvod još pod jamstvom obratite se ovlaštenom servisu. U suprotnom se možete obratiti bilo kojem specijaliziranom servisnom centru po vašem izboru. Za popis ovlaštenih servisnih centara obratite se svom distributeru ili adresi support.hr@rileyscooters.com.

Za sva pitanja obratite se korisničkoj podršci koja je dostupna na adresi support.hr@rileyscooters.com.

Pokušali smo pojednostaviti tekst u korisničkom priručniku za korisnike. Ako se korisniku neka radnja čini prekomplikiranom, savjetuje se da se za dodatnu pomoć obrati ovlaštenom (za proizvod u jamstvu) ili specijaliziranom servisu.

7. Mjerodavno pravo i sporovi

Svi zahtjevi ili sporovi bilo koje prirode koji proizilaze iz ovog jamstva ili su na neki drugi način povezani s njim regulirani će se i tumačiti u skladu s engleskim zakonom isključujući njegove zakonske odredbe i Konvenciju UN-a o međunarodnoj prodaji robe. Jedina i isključiva nadležnost za sve takve zahtjeve ili sporove bit će sudovi Engleske. Potonji izbor zakona i suda primjenjuje se samo ako nije u suprotnosti s obveznim zakonima o zaštiti potrošača u vašoj nadležnosti.

JAMSTVENI LIST

VAŽNO - Jamstvo vrijedi isključivo ako je prilikom reklamacije uz proizvod priložen ispravno popunjen i od strane prodavatelja ovjeren jamstveni list uz priložen račun kao dokaz o kupnji.

U slučaju da jamstveni list nije ispravno popunjen sa svim pripadajućim podacima, odgovornost snosi prodavatelj. Naknadno popunjavanje jamstvenog lista nije dozvoljeno. U slučaju da kupac na servis pošalje proizvod iz razloga koji nisu obuhvaćeni jamstvom, kupcu se mogu obračunati troškovi testiranja, pregleda te troškovi dostave.

UVJETI JAMSTVA – Jamstveni rok počinje teći danom prodaje, koji je naznačen na računu i na jamstvenom listu. Jamstvo vrijedi na području Republike Hrvatske uz predočenje računa i pravilno popunjenog jamstvenog lista. Davatelj jamstva – jamac Logista d.o.o., Milutina Barača 5, 51000 Rijeka izjavljuje, da jamči za svojstva odnosno besprijekoran rad tijekom jamstvenog roka koji počinje isporukom robe potrošaču. Ako roba za koju je izdano obavezno jamstvo ne odgovara specifikacijama ili nema svojstva navedena u jamstvenom listu ili oglasnoj poruci, kupac najprije može zatražiti otklanjanje nedostataka. Ukoliko se nedostaci ne otklone u roku od ukupno 30 dana od dana kada je proizvođač ili ovlaštenu servis zaprimio zahtjev kupca za ispravak, robu ćemo Vam besplatno zamijeniti za identičnu novu i besprijekornu robu. U slučaju da zbog prirode i složenosti robe, prirode i ozbiljnosti nesukladnosti i napora potrebnog za dovršetak popravka ili zamjene ne otklonimo kvar u roku od 30 dana, produžit ćemo rok do najviše 15 dana, o tome i razlozima njegovog produljenja obavijestit ćemo Vas prije isteka roka od 30 dana. Ukoliko robu ne popravimo ili ne zamijenimo novom u roku od 45 dana, potrošač može od proizvođača zatražiti povrat sredstava. Bez obzira na do sada navedena prava u ovoj izjavi, potrošač može zatražiti povrat plaćenog iznosa od proizvođača ako se dogodi nesukladnost u roku kraćem od 30 dana od isporuke robe. Za zamijenjenu robu ili zamjenu bitnog dijela robe za novu, bit će izdan novi jamstveni list. Troškove materijala, rezervnih dijelova, rada i transporta proizvoda u jamstvu nastalih popravkom kvarova ili zamjenom robe novom snosi proizvođač. Prikupljanje robe u slučaju slanja na servis organizira naš servisni centar u Sloveniji. Potrošač ima zakonsko pravo na besplatno ostvarivanje jamstvenih zahtjeva od prodavatelja u slučaju nesukladnosti robe. Jamstvo ne isključuje prava potrošača koja proizlaze iz obveznog jamstva sukladnosti robe. Uz naknadu proizvođač jamči popravak u zakonom određenom vremenu, održavanje robe, rezervnih dijelova i priključaka najmanje tri godine nakon isteka jamstvenog roka obavljanjem servisa sam ili sklapanjem ugovora o servisu s drugom osobom.

JAMSTVO PRESTAJE VRIJEDITI U SLJEDEĆIM UVJETIMA: ako se kupac nije pridržavao uputa za uporabu proizvoda, dogradnje, pregradnje, izmjene hardvera ili softvera izvan proizvođačevih specifikacija i /ili standarda, ako je do kvara došlo zbog oštećenog digitalnog sadržaja (promjene u BIOS-u, izbrisani upravljački programi, netočno učitani upravljački programi, djelomično ili potpuno izbrisan operativni sustav) ili ako je u uređaj učitani neoriginalni digitalni sadržaj, ako je proizvod modificirala/servisirala neovlaštena osoba, popravci u neovlaštenom servisnom centru i/ili ugradnja neoriginalnih rezervnih dijelova, ako je proizvod korišten u namjenu za koju nije predviđen ili u neprikladnom okruženju (hladnoća, vrućina, vlaga, voda, prašina...) ako je proizvod ili dio proizvoda oštećen virusom. Jamstvo također ne uključuje nedostatke nastale tijekom transporta nakon isporuke robe, nedostatke zbog nepravilne montaže ili održavanja, mehaničke nedostatke uzrokovane korisnikom ili su rezultat dugotrajne uporabe/istrošenosti uređaja i/ili njegovih dijelova koji se pri korištenju troše, oštećenja uzrokovana prenaponskim strujnim udarima (uključujući udare groma), više sile (poplava, potres, oluja), pražnjenja baterije, neadekvatnog čišćenja, prisutnost stranih tjelesa, mehanička oštećenja, termalna oštećenja kvarove bilo koje vrste ukoliko na proizvodu nema ili su oštećene naljepnica/e koje identificiraju proizvod, njegov serijski broj, datum proizvodnje ili služe kao zaštita od neovlaštenog otvaranja.

Servisni postupak:

1. Ako imate problem sa svojim električnim romobilom koji je pokriven našim jamstvom (provjerite točke 1, 3 i 4 dokumenta *Ograničeno jamstvo proizvođača*). Kontaktirajte Riley Scooters podršku e-porukom na support.hr@rileyscooters.com ili pozivom na telefon **+385 18 880 464**.
2. Naši tehničari će zatim pokušati pružiti daljinsku podršku kako bi otklonili vaš problem.
3. Ako daljinska podrška ne uspije, organizirat ćemo preuzimanje vašeg električnog romobila i slanje u naš servisni centar u Sloveniji.
4. Tada ćete dobiti referentni broj servisnog naloga (slučaja), molimo sačuvajte kopiju.
5. Nakon procjene, bit ćete obaviješteni je li popravak pokriven jamstvom i procijenjeni vremenski rok, koji će obično biti unutar 10 radnih dana.
 - a. Ako je vaš električni romobil pokriven jamstvom, izvršit će se popravak ili će se umjesto popravka dati obnovljeni električni romobil.
 - b. Ako nije pokriven jamstvom, dobit ćete mogućnost povrata, ili ako je moguće, plaćanja popravka (izračunato prema potrebnim rezervnim dijelovima i radu).
6. Tada ćete dobiti procijenjeno vrijeme isporuke i broj za praćenje pošiljke.

JAMSTVENI ROK 24 MJESECA – Baterija 24 mjeseca

(jamstveni rokovi po komponentama nalaze se u dokumentu *Ograničeno jamstvo proizvođača*)

Prodajno mjesto:

Naziv/ Model proizvoda:

Serijski broj proizvoda:

Datum prodaje/dostave:

Žig i potpis prodavača:

Broj računa:

Proizvođač: RILEY SCOOTERS LIMITED, Kings Lodge, London Road, Sevenoaks, TN15 6AR, United Kingdom

Distributer/ Davatelj jamstva -jamac: Logista d.o.o., Milutina Barača 5, 51000 Rijeka, Telefon: +385 51 343-100, omt-ured@logista.hr , omt-nabava@logista.hr

Ovlašteni servis: KRON IT d.o.o., Zagrebška cesta 83a, 2000 Maribor, Slovenia, Telefon **+385 18 880 464**, support.hr@rileyscooters.com

Skenirajte QR kod za ažurirane podatke za kontakt.



PODATKE O INTERVENCIJAMA U JAMSTVENOM ROKU UPISUJE SERVISER U OVLAŠTENOM SERVISU

Primljeno dana:

Izdano dana:

Opis kvara:

Produženje jamstva: