

**RILEY**  
SCOOTERS

**RS3 Navodila za uporabo**



# RS3 -SL



Hvala, ker ste izbrali skiro znamke Riley Scooters. Smo britansko zagonsko podjetje z ambiciozno vizijo - vaša električna vožnja resnično pomeni spremembo. Ob naraščajočem mestnem prometu in okoljskih vprašanjih po vsem svetu nas podpirate pri uresničevanju našega poslanstva zagotavljanja "izvedljive poti za bolj varna in čista mesta".

Podjetje Riley Scooters z našo revolucijo popolnoma električnih skirojev na novo izumlja mestni promet, ki vodi k pozitivnim okoljskim spremembam v svetu.

Medtem ko je e-skiro za nekatere morda le užitkarska vožnja, je to sodoben način prevoza. Upamo, da vam bo ta e-skiro prinesel enako zadovoljstvo pri vožnji, kot ga je prinesel nam, ko smo ga ustvarjali.

Prispevajte k našemu poslanstvu z deljenjem slik in videoposnetkov svojih voženj z uporabo hashtaga #rileyscooters. Zberimo se in skupaj utirajmo pot sodobnemu mestnemu prometu, ki ustvarja čisto in trajnostno prihodnost za vse.

*Hayden Riley*

Ustanovitelj in izvršni direktor

Ponosni  
Britanec 

Skeniraj za več informacij  
o zlaganju



# Izjava o skladnosti



Riley Scooters Limited: Kings Lodge, London Road, Sevenoaks, TN15 6AR, United Kingdom

Ta izjava o skladnosti je izdana na izključno odgovornost proizvajalca.

Predmet izjave:

Vrsta naprave: Električni skiro

Model NO: RS3

Opis: RILEY SCOOTER RS3

Opisani predmet izjave je v skladu z ustrezno usklajevalno zakonodajo Unije:

2011/65/EU, spremenjena z 2015/863(EU) Direktivi o omejevanju uporabe nekaterih nevarnih snovi v električni in elektronski opremi (RoHS)

2014/30/EU Direktiva o elektromagnetni združljivosti (EMC)

2014/35/EU Direktiva o nizki napetosti (LVD)

2006/42/ES Direktiva o strojih

2014/53/EU Direktiva o radijski opremi (RED)

Sklicevanja na uporabljene ustrezne usklajene standarde ali sklicevanja na druge tehnične specifikacije, v zvezi s katerimi se izjavlja skladnost:

BS EN 17128:2020

EN 17128:2020

EN 60335-1:2012

EN 60335-2-29:2004

EN IEC 55014-1:2021

EN IEC 55014-2:2021

EN 61558-1:2005

EN 61558-2-16:2009

EN 55014-1:2021

EN 55014-2:2015

EN 61000-3-2:2019+A1:2021

EN 61000-3-3:2013+A1:2019

**Ime proizvajalca:** RILEY SCOOTERS LIMITED

**Naslov::** Kings Lodge, London Road, Sevenoaks, TN15 6AR, United Kingdom

[www.rileyscooters.com](http://www.rileyscooters.com)

**RILEY**  
SCOOTERS

POOBLAŠČENI PODPIS: *haydenRiley*

Hayden Riley

Ustanovitelj in izvršni direktor

**Datum:** 28.10.2022

## O navodilih za uporabo

Da bi zagotovili varno vožnjo pred uporabo e-skiroja natančno preberite ta uporabniški priročnik.

Upoštevajte "opozorila" in "nasvete" v tem priročniku.

**Opozorila:** nepravilno delovanje lahko povzroči telesne poškodbe

**Nasveti:** Koristni nasveti za uporabo e-skiroja.

Če imate kakršnakoli vprašanja, se obrnite na našo ekipo za podporo strankam prek naše spletne strani ([rileyscooters.com](http://rileyscooters.com)).

### Nasveti:

Proizvajalec priporoča, da je voznik star več kot 14 let.

Osebe brez izkušenj ali s slabšimi fizičnimi sposobnostmi naj se naučijo voziti z usposobljenim voznikom.

Otroci naj e-skiro čistijo in vzdržujejo le pod nadzorom odrasle osebe.



Nepravilna uporaba e-skiroja in/ali neupoštevanje tega uporabniškega priročnika lahko privede do resnih telesnih poškodb. Podjetje Riley Scooters ne prevzema odgovornosti za morebitne poškodbe zaradi nepravilne uporabe.



Opomba: Zaradi lastne varnosti in optimalne kakovosti vožnje je pomembno, da pnevmatike napolnite do 35 P.S.I. (2,41 bara).

- 1. Varnostna opozorila**
  - 1.1 O varnosti
  - 1.2 Varnostni ukrepi
- 2. Informacije o izdelku**
  - 2.1 Splošni pogled
  - 2.2 Delovanje gumbov
  - 2.3 Navodila za sestavljanje
  - 2.4 Navodila za zlaganje
  - 2.5 Odstranitev/namestitvev baterije
- 3. Kako voziti e-skiro**
- 4. Navodila o bateriji**
  - 4.1 Parametri baterije
  - 4.2 Varna uporaba baterije
  - 4.3 Navodila za polnjenje
- 5. Specifikacije**
- 6. Vzdrževanje**
- 7. Reševanje težav**
- 8. Kaj je vključeno**
- 9. Aplikacija Riley Scooter**
- 10. Omejena garancija**
- 11. Garancijski list**

# 1. Varnostna opozorila

## 1.1 O varnosti

Pri vožnji z e-skirojem obstajajo tveganja. Za svojo varnost se naučite varne vožnje in upoštevajte lokalna pravila/pravila.

Pred vožnjo preverite, ali so pnevmatike poškodovane in ali so pritrdilni elementi dobro pritrjeni. Za vsa varnostna vprašanja se obrnite na lokalnega distributerja.

Z e-skirojem ne počnite ničesar, kar bi lahko škodovalo drugim ljudem ali njihovi lastnini.

Kakršna koli predelava e-skiroja je prepovedana, saj spremeni njegovo delovanje ali poškoduje konstrukcijo, kar lahko povzroči hude poškodbe.

Prosimo, da ne potopite e-skiroja v vodo, saj to ne bo le poškodovalo e-skiroja, temveč bo povzročilo tudi varnostno tveganje.

## 1.2 Varnostni ukrepi

Upoštevajte, da lahko med vožnjo z e-skirojem izgubite ravnotežje ali padete. Da bi se izognili poškodbam, se seznanite s tem priročnikom in vzdržujte e-skiro v dobrem stanju.

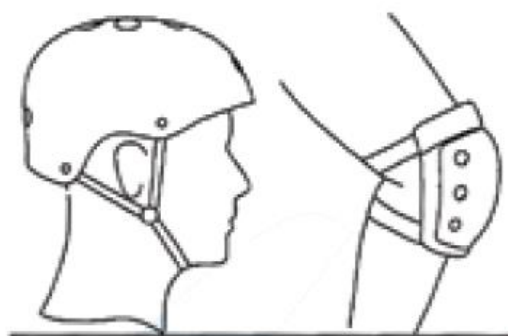

Pred vožnjo je treba poskrbeti za varnostne ukrepe, na primer: nositi športna oblačila, čelado, ščitnike za kolena in komolce.



Pri vožnji v dežju bodite previdni.





NE vozite sopotnikov.  
NE vozite z več kot enim  
voznikom.



NE vozite, če ste noseči.

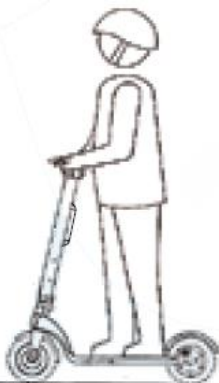

Največja obremenitev: 120 kg



NE vozite po pitju alkohola ali  
jemanju zdravil.



Med vožnjo z e-skirojem NE poslušajte glasbe.



Bodite previdni na neravnih, ohlapnih in spolzkih površinah. izogibajte se strminam, stopnicam in slabo osvetljenim območjem.



NE uporabljajte na nevarnih območjih, kjer obstaja nevarnost vnetljivih materialov.

## 2. Informacije o izdelku

### 2.1 Splošni pregled

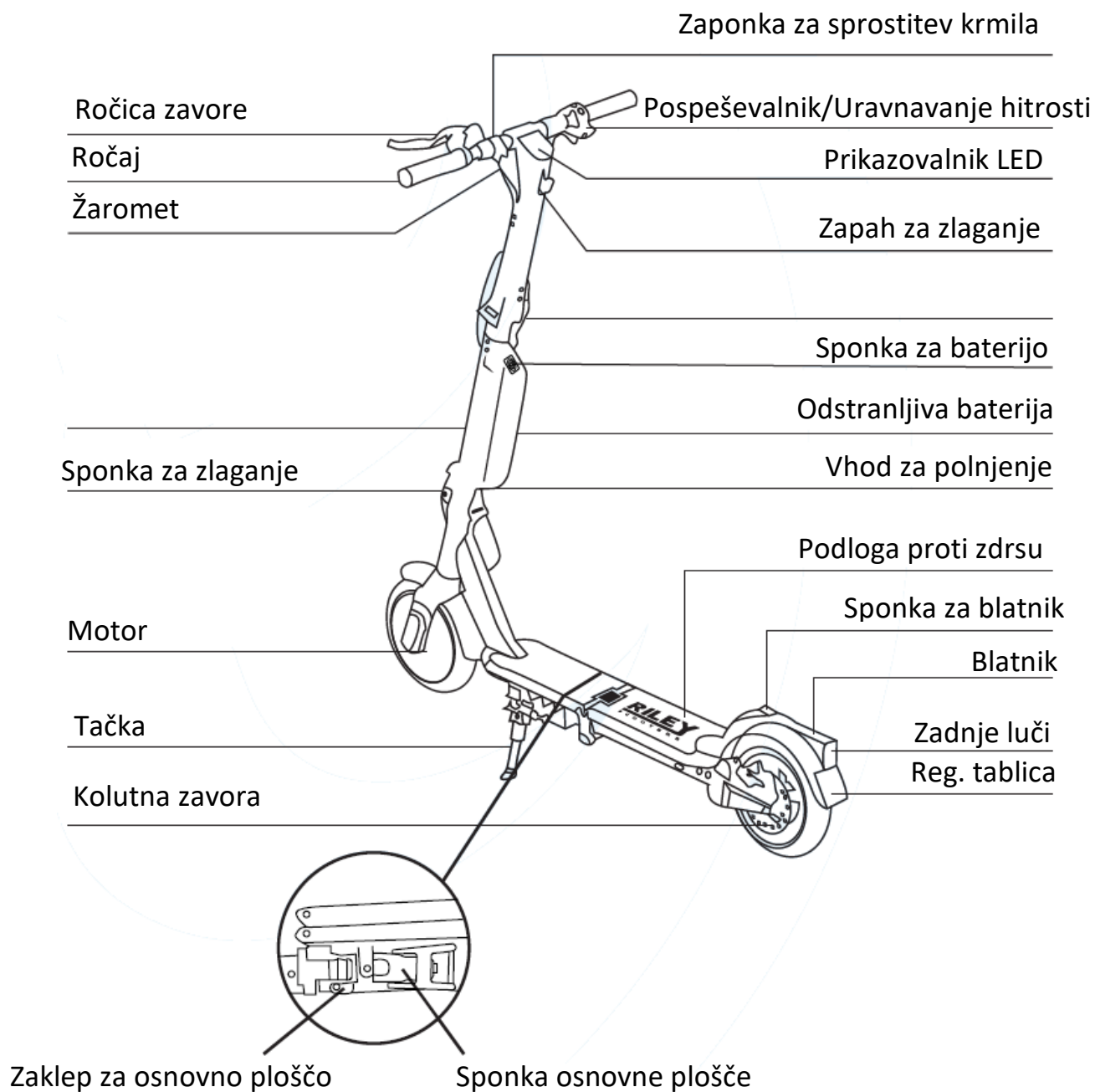

## 2.2 Delovanje gumbov

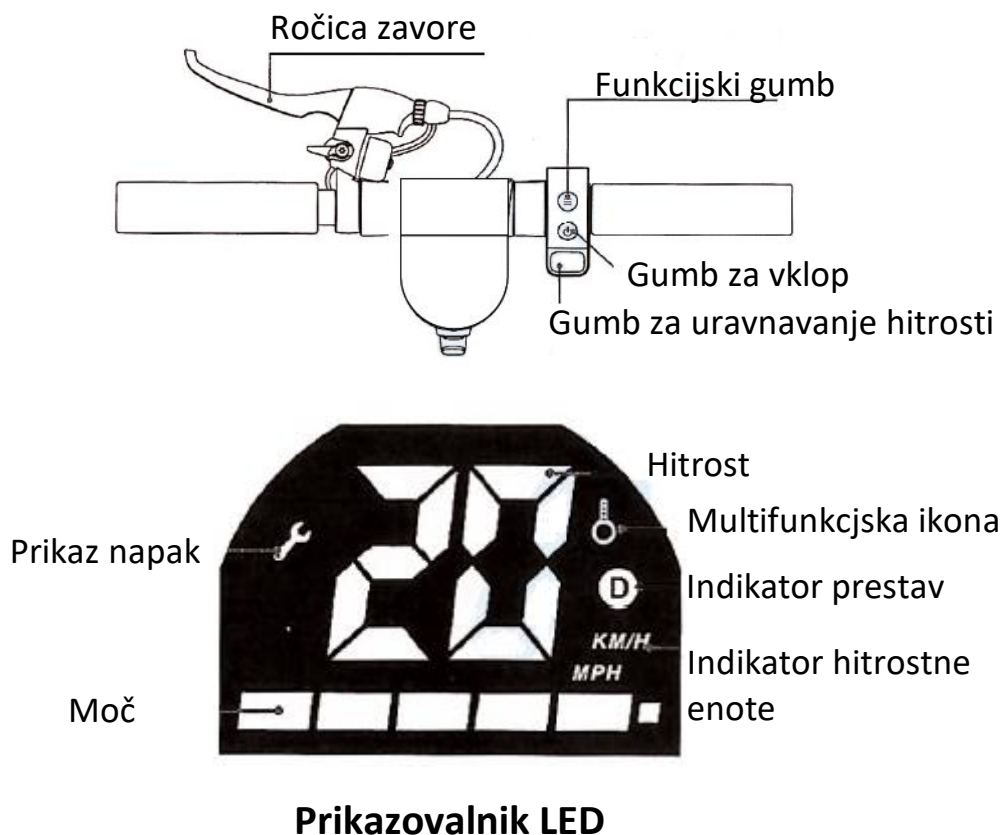

**Prikazovalnik LED**

**Gumb za vklop:** Za vklop/izklop pritisnite in držite gumb za vklop.

**Funkcijski gumb:**

**A.** Pritisnite funkcijski gumb za preklapljanje med načini vožnje. Način za začetnike (omejitev 10 km/h). Indikator prestav ni prikazan. Normalni način (omejitev 15 km/h). Indikator prestav je obarvan belo. Športni način (omejitev 25 km/h). Indikator prestav je obarvan rdeče.

**B.** Dvakrat pritisnite funkcijski gumb za vklop/izklop. Zadnje luči so vedno vklopljene.

**Gumb za uravnavanje hitrosti:** Za pospeševanje pritisnite gumb za uravnavanje hitrosti.

**Zavore:** Če želite zavirati, pritisnite na zavorno ročico. Za pomoč pri zaviranju rahlo stopite na zadnji odbijač.

**Tempomatski način:** Če želite preklopiti v tempomatski način, 6 sekund vzdržujte nastavljeno hitrost. Način tempomata zapustite s ponovnim pritiskom na gumb za uravnavanje hitrosti ali z zaviranjem.

## 2.3 Navodila za sestavljanje

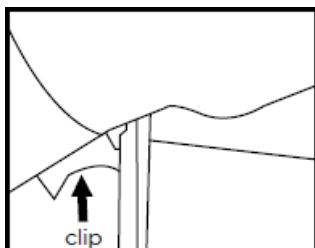

1. Izvlecite zapah za zlaganje, da ponovno zaprete osnovno ploščo.

1.

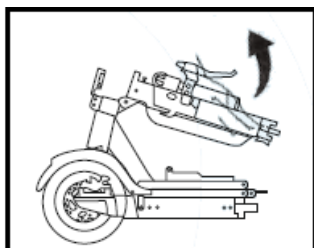

2. Potegnite drog navzgor v navpični položaj.

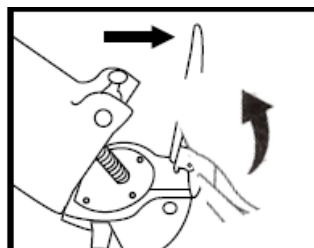

3. Povlecite drog na mesto in zapnite sponko za zlaganje.

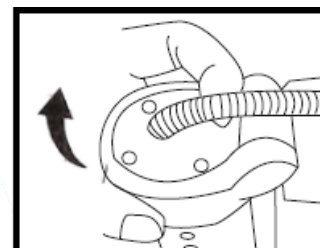

4. Potegnite zapah, da sprostite zgornji drog. Zložite drog navpično navzgor.

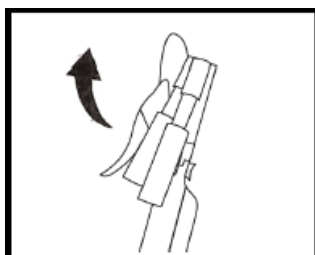

5. Oba ročaja potegnite navzgor, dokler se ne zaskočita na svoje mesto.

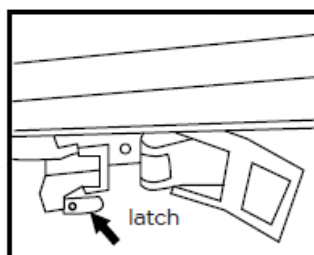

6. Odklenite sponko osnovne plošče. Potegnite in držite zapah osnovne plošče.

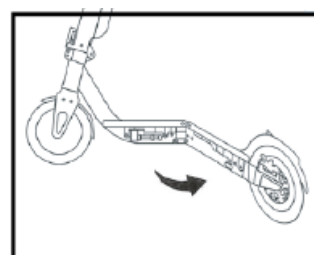

7. Medtem ko držite zapah, potisnite zloženo osnovo navzven, dokler ni poravnana z drugim delom osnove.

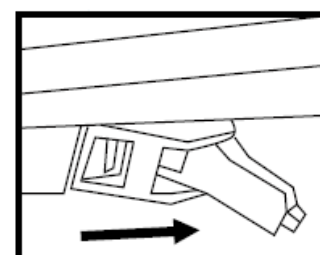

8. Ko je plošča nameščena, pritrdite sponko osnovne plošče. Prepričajte se, da je trdno pritrjena.

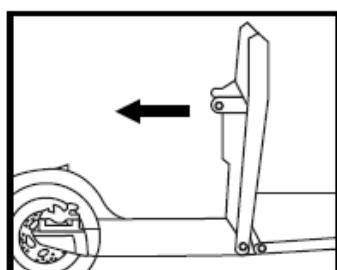

9. Podlago za stanje potisnite navzdol, da se pritrdi na zadnje odbijače.

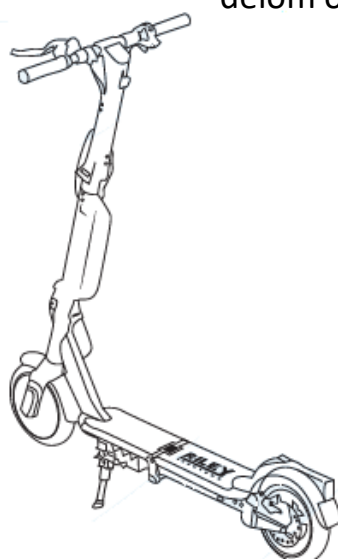

Poskenirajte QR kodo za ogled našega videa



## 2.4 Navodila za zlaganje

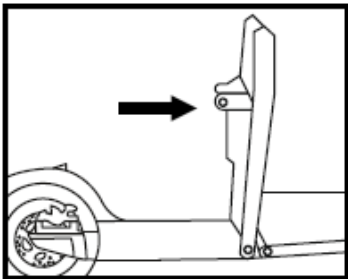

1. Pritisnite na zadnji odbijač, povlecite podlago za stanjev in jo zložite proti drogu.

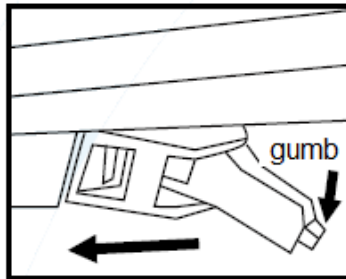

2. Pritisnite na gumb na sponki osnovne plošče in potegnite proti zadnjemu blatniku, da se sprostí.

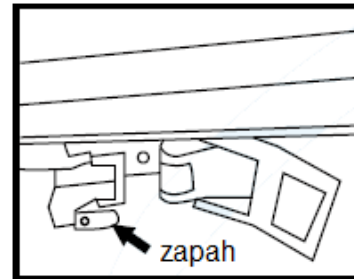

3. Potegnite in držite zapah osnovne plošče ter potisnite zadnji del skiroja proti sprednjemu kolesu.

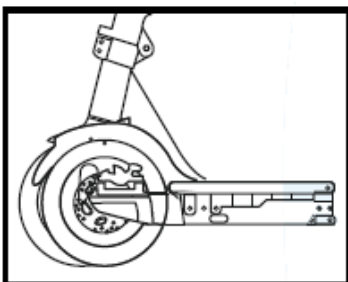

4. Skiro potegnite naprej, dokler sprostite ročajev, kot zatak kažejo puščice, da je položeno sponko proti krmilu. plošče v začetnem položaju.

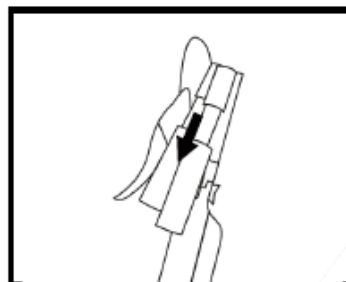

5. Potegnite sponke za krmilo naprej, da se sprostijo.

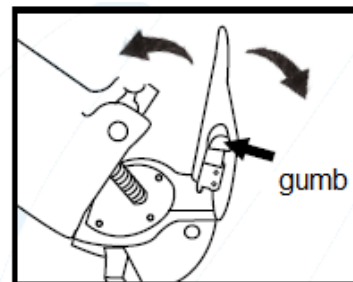

6. Potisnite gumb navzgor in odklopite sponke za krmilo ter zložite drog proti spodnjemu drogu.

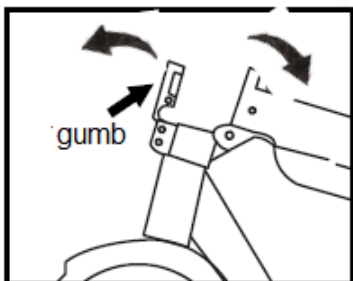

6. Potisnite gumb navzgor in odprite sponko za zlaganje. Zložite drog navzdol do osnovne plošče.



6. Potisnite zapah za zlaganje nazaj in ga poravnajte s kljuko na osnovni plošči. Ko je nastavljen, sprostite sponko, da pritrdite drog.

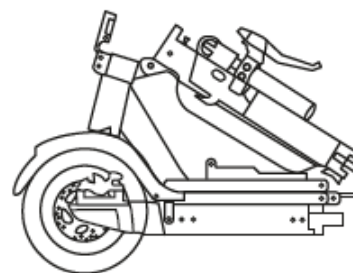

## 2.5 Odstranitev/namestitev baterije

### Odstranitev

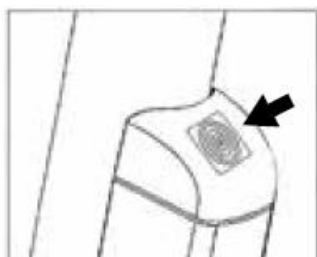

1. Potisnite sponko baterije navznoter in jo držite.

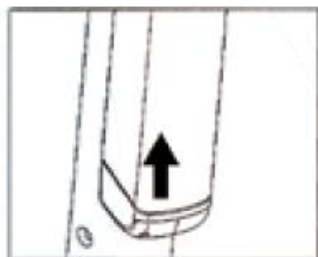

2. Potisnite baterijo navzgor, stran od spodnjega dela droga.

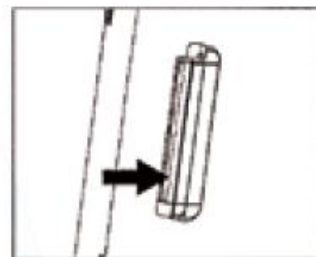

3. Ko potisnete baterijo navzgor, jo izvlecite vodoravno vzporedno z drogom.

### Namestitev

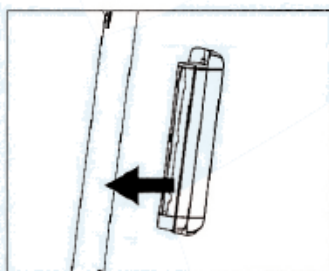

1. Vodoravno vstavite baterijo v steblo, pri tem pa pritisnite sponko za baterijo.

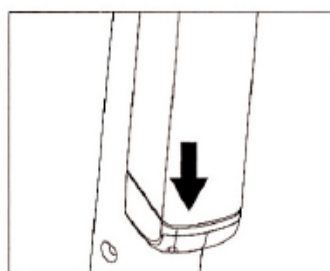

2. Ko je baterija vstavljena, spustite sponko in jo potisnite navzdol, dokler ni trdno pritrjena.

Poskenirajte QR kodo za ogled našega videa

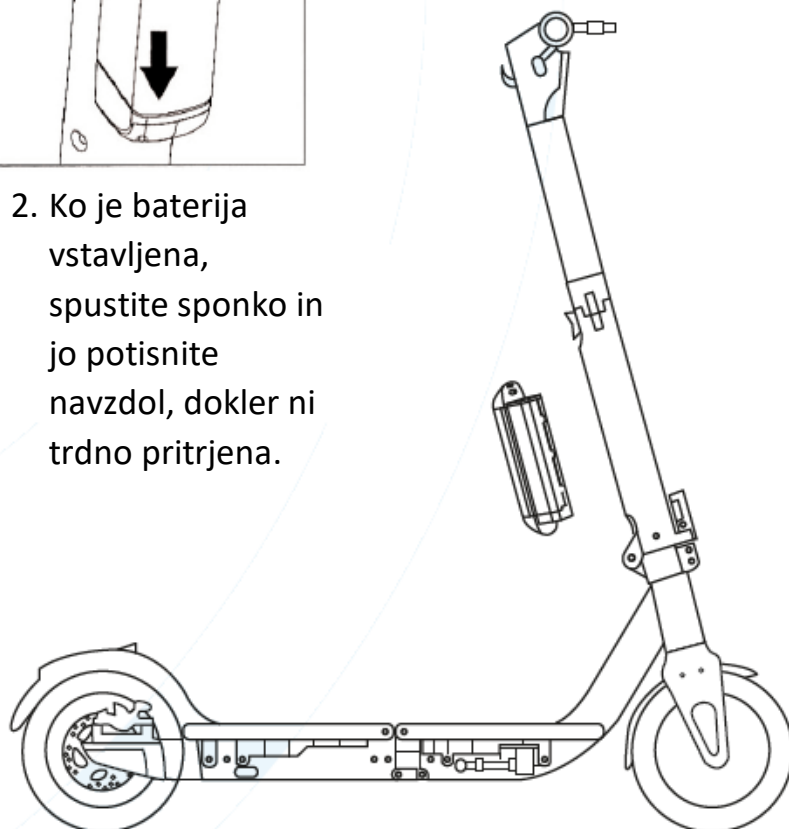

### 3. Kako voziti e-skiro

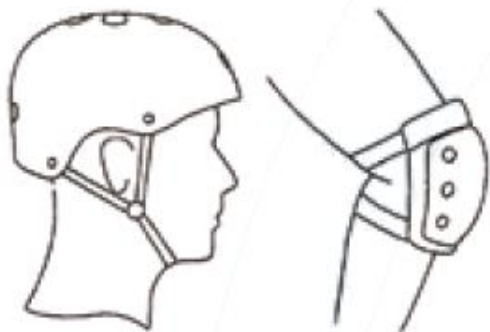

Pri učenju vožnje z e-skirojem nosite čelado, ščitnike za kolena in komolce.

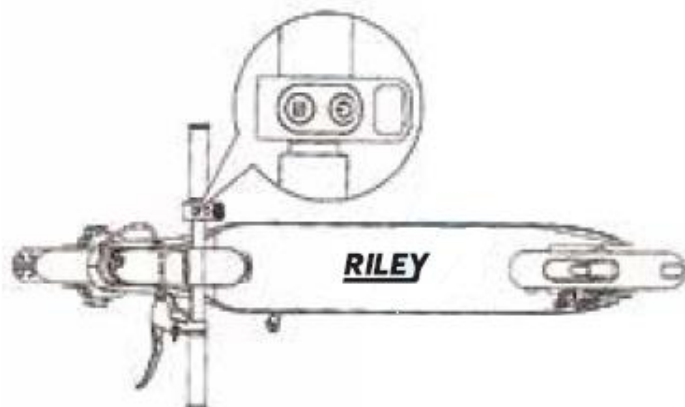

1. Pritisnite gumb za vklop za dve sekundi.



2. Eno nogo postavite na osnovno ploščo in se z močno ного odrinite od tal.



3. Ko boste imeli dovolj zagona, z obema nogama uravnesite položaj na e-skiroju.





4. Z desno roko rahlo pritisnite gumb za uravnavanje hitrosti in zavrtite krmilo za zavijanje.

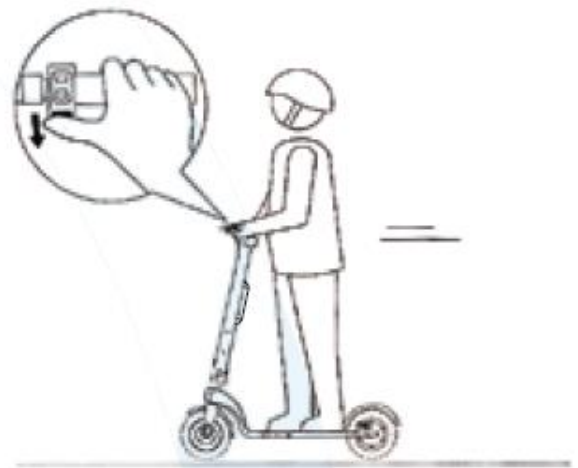

5. Nprestano pritiskajte gumb za uravnavanje hitrosti, da pospešite vožnjo.



6. Če želite upočasniti vožnjo ali se ustaviti, pritisnite na zavorno ročico.



7. Ko se e-skiro ustavi ali vozi z majhno hitrostjo, lahko stopite dol.

## 4. Navodila o bateriji

Navodila prikazujejo, kako polniti in vzdrževati baterijo, ter vsebujejo nekatera varnostna opozorila in tehnične specifikacije. baterijo uporabljajte pravilno v skladu s temi navodili, da podaljšate življenjsko dobo in zmogljivost baterije.

### 4. 1 Parametri baterije

Ime	Parameter
Vrsta	5,8 AH baterija
Čas polnjenja	Približno 2 ur
Napetost	36V
Delovna temperatura	0°C - 35°C
Temperatura polnjenja	0°C - 35°C
Največja polnilna napetost	42V
Čas shranjevanja (pri -10 °C - 40 °C)	3 mesece (polno polnjenje)
Začetna prostornina	5,8 AH
Največji polnilni tok	2A

### 4. 2 varna uporaba baterije

Ne razstavlajte baterije.

V malo verjetnem primeru, da baterija pušča ali se pregreva, je ne uporabljajte in ne polnite ter se obrnite na nas.

Otrokom ne dovolite, da se dotikajo baterije. Pred namestitvijo baterije ali vožnjo vedno odklopite polnilnik.

Če želite, da e-skiro deluje najučinkoviteje, je treba baterijo polniti in uporabljati v temperaturnem območju, ki je navedeno v parametrih baterije.

Litij-ionske baterije veljajo za nevarne in z lokalno zakonodajo je treba dovoliti trsnaportiranje.

Baterija vsebuje nevarne snovi. Prosimo, da baterije ne odpirate. ne vstavljajte ničesar v baterijo.



Baterije ne polnite pri visokih temperaturah ali v okolju z visokimi temperaturami.



Za polnjenje e-skiroja uporabljajte samo originalno polnilno opremo.

## 4.3 Navodila za polnjenje

Odprite pokrovček vhoda za polnjenje in se prepričajte, da je vhod za polnjenje čist in suh. Polnilnik priključite na baterijo, vtič pa na vir napajanja (100V-240V; 50-60Hz). Prepričajte se, da sveti lučka za polnjenje.

Ko indikator polnilnika sveti zeleno, je polnjenje končano.

### Način polnjenja 1:

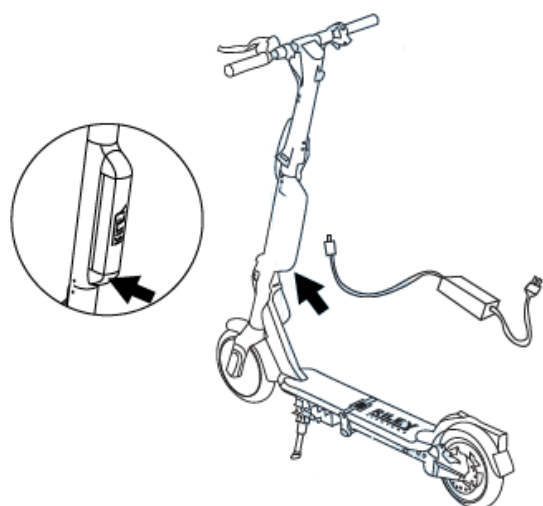

### Način polnjenja 2:

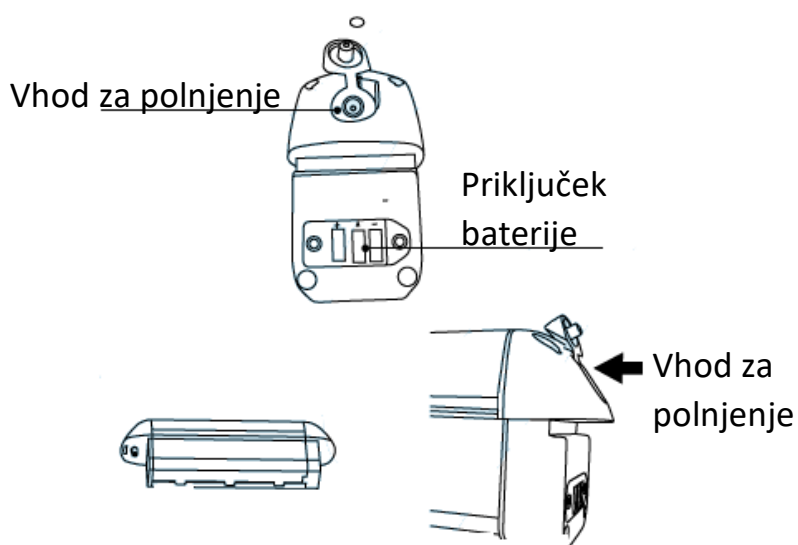

### Nasveti:

Najprej priključite polnilnik na napajanje z izmeničnim tokom (AC), nato ga priključite na baterijo.

Po polnjenju pokrijte vhod s protiprašnim gumjastim pokrovčkom, da preprečite, da bi kar koli vstopilo v vhod za polnjenje in povzročilo okvaro baterije.

## 5. Specifikacije

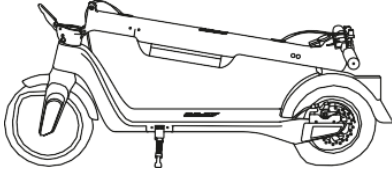
Izdelek	
<b>Specifikacije e-skiroja</b>	
Velikost v sestavljenem stanju	1181x540x1133mm
Zložena velikost	649x272x474mm
Višina od osnovne plošče do tal	115mm
Neto teža	16 kg
Velikost pnevmatike	10-palčna pnevmatika z notranjo zračnico
Tlak v pnevmatikah	35 P.S.I (2,41 bara)
Stopnja vodotesnosti	IPX4
<b>Osnovne informacije</b>	
Zmogljivost baterije	36V/5,8 AH
Moč motorja	350W
Prevoženi kilometri na polnjenje	15,5 milje (25 km)
Največja hitrost	15,5 mil na uro (25 km/h)
Največja obremenitev	120 kg
Vzpenjalni kot	15°
Načini vožnje	3 (za začetnike, eko, šport)
<b>Spacificacije polnilnika</b>	
Vhodna napetost	100-240V
Frekvenca	50-60 Hz
Izhodna napetost	42V
Izhodni tok	1.5A
Temperatura shranjevanja	-10°C-35°C

## 6. Vzdrževanje

### Vzdrževanje

Prepričajte se, da sta polnilec in kabel za polnjenje e-skiroja odklopljena, in da je e-skiro izklopljen.

Če želite e-skiro očistiti, obrišite okvir z mehko krpo.



**OPOZORILO!**

E-skiroja ne čistite s curkom vode ali z namakanjem v vodi. To bo povzročilo trajne poškodbe.

### Shranjevanje

Preden e-skiro shranite, napolnite baterijo. Poskrbite, da to storite vsaj enkrat na tri mesece.

Če je temperatura skladiščenja nižja od 0 °C, baterije e-skiroja ne polnite.

E-skiro hranite na primernem mestu v zaprtih prostorih, hranite ga na suhem in pri ustrezni temperaturi.



**OPOZORILO!**

Da bi zaščitili varnost uporabnika, e-skiroja ne razstavljajte, sicer bo garancija za izdelek neveljavna.

## 7. Reševanje težav

Za popravilo ali morebitne težave z e-skirojem se obrnite na nas.

### Nasveti:

Potencialna težava	Rešitev
Se ne vklopi.	Preverite, ali je baterija napolnjena.
Ne polni se.	<ol style="list-style-type: none"><li>1. Preverite, ali je stikalna plošča napajana z električno energijo.</li><li>2. Preverite, ali je polnilnik priključen na vtič za izmenični tok AC (ali sveti lučka).</li><li>3. Preverite, ali so vsi vtič polnilnika pravilno vstavljeni.</li></ol>

## 8. Kaj je vključeno

V paketu je vključeno:

1 x E-skiro

1 x baterija

1x polnilnik

1 x navodila za uporabo

1 x komplet vijakov in imbusov (1 par vijakov bo ostal za rezervo)

1 x kopija omejene garancije proizvajalca

Če je izdelek pokvarjen ali če ob odprtju paketa kar koli manjka, se obrnite na nas. Zamenjali oziroma dostavili vam bomo manjkajoče dele takoj, ko bo to mogoče.

## 9. Aplikacija riley Scooter

Bodite na tekočem z našo aplikacijo, ki se prek povezave Bluetooth neposredno poveže z vašim skirojem. Pridobite navodila za pot, prikažite ključne informacije o vožnji in brez težav spremljajte svoje vožnje.

### Značilnosti:

- Prikaz ključnih informacij o vožnji
- Zaklepanje in sledenje skiroju
- Spremljajte svoje vožnje
- Preverite našo ponudbo dodatne opreme

**Opomba:** Pri povezovanju s skirojem se prepričajte, da je v vaši mobilni napravi omogočen Bluetooth in da je skiro vklopljen.



Skenirajte za prenos aplikacije. Lahko pa obiščete trgovino Google Play Store (Android) ali Apple App Store (iOS) in poiščete aplikacijo Riley Scooters ter jo prenesete in namestite.

Upoštevajte, da za uporabo potrebujete nameščeno različico sistema Android/iOS/Bluetooth. Za dodatne podrobnosti glejte navodila.

Download on the  
**App Store**

GET IT ON  
**Google Play**



## Omejena garancija proizvajalca

To je omejena garancija proizvajalca ("omejena garancija") za modele skirojev Riley RS1, RS2 in RS3 ("izdelek") za potrošnike v Evropi ("območje"). Ta omejena garancija opisuje storitve, ki so vam na voljo v primeru, da vaš izdelek zahteva garancijski servis, in morda imate v skladu z lokalnimi zakoni dodatno zaščito. Ta omejena garancija je dodatna garancija, ki nikakor ne vpliva na zakonske pravice, ki jih imate kot potrošnik, na primer v zvezi s skladnostjo, ali jih omejuje.

Ta garancijski list in originalno potrdilo o nakupu vašega izdelka sta dokumenta, ki definirata omejeno pravico do uporabe izdelka.

Za ohranitev garancijskega servisa shranite ta dokument in originalno potrdilo o nakupu.

## Zapišite serijsko številko izdelka

Spodaj zapišite serijsko številko izdelka. Serijsko številko lahko najdete na zunanji strani dobavne škatle, na dnu izdelka ali v aplikaciji Riley Scooters App, ko je ta povezana z izdelkom.

## Kontakti

Za najnoveše kontaktne informacije obiščite spletno stran [www.rileyscooters.com](http://www.rileyscooters.com).

Izdelek proizvaja in distribuira podjetje Riley Scooters Limited.

Serijska številka



## 1. Omejeno garancijsko obdobje

Ta omejena garancija zajema vse napake v materialu in izdelavi izdelka, ki nastanejo ali se pojavijo kot posledica normalne in običajne uporabe izdelka. V primeru napake, ki jo pokriva ta omejena garancija, bo podjetje Riley Scooters vaš izdelek popravilo ali zamenjalo v skladu s pogoji te omejene garancije. Veljavno obdobje omejene garancije začne teči od poznejšega od naslednjih datumov: (i) datuma prvotnega nakupa izdelka pri pooblaščenem prodajalcu izdelkov Riley Scooters ali (ii) datuma aktivacije izdelka prek aplikacije Riley Scooters, in velja za izdelek na naslednje načine:

### Karoserija vozila - 2 leti

- Sestav okvirja
- Nadzorna plošča
- Sestav krmilnika
- Motor v vozlišču
- Predal za baterije
- Krmilo
- Sestava zgornjega dela droga in armaturne plošče
- Pesto zadnjega kolesa
- Sprednja vilica

### Druge komponente - 1 leto

- Sestav baterije
- nosilec kolutne zavore
- Kolutne zavore
- Drog
- Glavna garnitura z ležajem in mehanizmi za zlaganje
- Krmilni kabel
- Zavorni kabel

Sestavni deli, ki so izpostavljeni obrabi - 180 dni

- Polnilec baterij
- Zavorna ročica (zvonec)
- Elektronski pospeševalnik
- Pnevmatike

Sestavni deli, ki so izpostavljeni obrabi - 90 dni

- Gumijasti pokrovček
- Žarometi
- Zadnja luč
- Sprednji / zadnji odbijač
- Pokrov sprednje vilice
- Okrasna zaščita
- Okrasni pokrov
- Podloga za noge
- Vhod za polnjenje
- Ročaji za krmilo
- Sprednji pokrov okvirja
- Vtič
- Pokrov armaturne plošče
- Podstavek za noge

## 2. Postopek servisiranja omejene garancije

Viri spletne pomoči za skiroje Riley Scooters so na voljo na naslovu: [www.rileyscooters.com](http://www.rileyscooters.com).

Če pri svojem izdelku naletite na napako, za katero menite, da je napaka, preverite naše kontaktne podatke na našem spletnem mestu. Osebe tehnične podpore družbe Riley Scooters vam je na voljo za pomoč pri diagnosticiranju in fiksiranju vseh težav, na katere lahko naletite pri uporabi vašega izdelka. Če vam ne moremo pomagati pri fiksiranju težave, ste morda upravičeni do garancijskega servisa v skladu s to omejeno garancijo. Za predložitev izdelka v garancijski servis v skladu s to omejeno garancijo boste morali družbi Riley Scooters predložiti (i) dokazilo o nakupu pri pooblaščenem prodajalcu na drobno: in (ii) serijsko številko izdelka. Po preverjanju upravičenosti boste morali navesti svoje ime, e-poštni naslov, poštni naslov in kontaktno telefonsko številko, da boste prejeli številko dovoljenja za vračilo materiala ("RMA"). Družba Riley Scooters mora prejeti vaš izdelek z napako v tridesetih (30) dneh po tem, ko vam družba Riley Scooters izda številko RMA. Družba Riley Scooters vas lahko napoti k določeni tretji osebi za garancijsko popravilo.

Odgovorni boste za stroške pošiljanja in zavarovanja pošiljanja vašega izdelka družbi Riley Scooters in prevzimate tveganje izgube, če se vaš izdelek izgubi ali poškoduje med pošiljanjem od vas do družbe Riley Scooters.



Za pošiljanje izdelka družbi Riley Scooters vključite svoj izdelek z napako v originalno embalažo ali embalažo, ki jo je odobrila družba Riley Scooters in bo na voljo proti plačilu. Niti družba Riley Scooters niti naš tretji serviser nista odgovorna za kakršno koli škodo, ki jo povzroči vaša neustrezna embalaža ali pošiljanje izdelka družbi Riley Scooters. Pooblaščen serviser bo opravil pregled vašega izdelka. Če družba Riley Scooters ugotovi, da težava ni zajeta v omejeni garanciji, vas bo o tem obvestila in vas obvestila o nadomestnih storitvah ali zamenjavi, ki so vam na voljo za plačilo, ali pa vam bo družba Riley Scooters vrnila vaš izdelek brez popravila, pri čemer boste v takem primeru vi odgovorni za stroške prevoza in zavarovanja pošiljke vašega izdelka od družbe Riley Scooters do vas. Pri upravičenih garancijskih zahtevkah bo družba Riley Scooters popravila okvarjeni izdelek z novimi ali obnovljenimi deli enakega ali podobnega tipa, pri čemer vas storitev ne bo stala nič. Deli, ki jih zamenja družba Riley Scooters, ostanejo v lasti družbe Riley Scooters in postanejo njena last. Za upravičene garancijske zahtevke vam bo družba Riley Scooters povrnila stroške pošiljanja za pošiljanje okvarjenega izdelka družbi Riley Scooters in plačala razumne stroške povratnega pošiljanja za vrnitev izdelka.

### 3. Upravičenost do omejene garancije

- 3.1. Družba Riley Scooters mora prejeti vašo zahtevo za servis v obdobju omejene garancije, kot je opisano v členu 1, družba Riley Scooters pa mora prejeti vaš izdelek v skladu s postopkom servisiranja v okviru omejene garancije, kot je opisano v členu 2.
- 3.2. Izdelek je možno kupiti pri pooblaščenem prodajalcu izdelka na drobno v vaši regiji - Evropi.
- 3.3. Ohraniti morate originalno potrdilo o nakupu in omejeno garancijo ter to dokumentacijo predložiti družbi Riley Scooters, da preveri vašo upravičenost do garancije.
- 3.4. Ta omejena garancija opisuje storitve, ki so vam na voljo, če vaš izdelek zahteva garancijski servis.
- 3.5. Serijska številka vašega izdelka mora biti jasno čitljiva, nezastrta, izrazita in nemodificirana.
- 3.6. Vaš izdelek mora imeti nameščene in nemodificirane plombe, ki so odporne proti nedovoljenim posegom.

### 4. Izključitve iz omejene garancije

Ta omejena garancija opisuje storitve, ki so vam na voljo, če vaš izdelek zahteva garancijski servis, in morda imate dodatno zaščito v skladu z lokalnimi zakoni. Ta omejena garancija ne zajema in izključuje poškodbe vašega izdelka:

- 4.1. Zaradi zlorabe, napačne uporabe, zanemarjanja ali komercialne uporabe.
- 4.2. Zaradi nepravilnega polnjenja, shranjevanja ali delovanja, med drugim tudi zaradi uporabe, ki presega predpisano višino, omejitve teže in starosti, uporaba na stopnicah, stenah in robnikih ali kakršna koli uporaba v ekstremnih športih ali na razstavah.
- 4.3. Zaradi nesreče, trčenja, vožnje čez ovire, dirkanja, fire, potopitve v vodo, visokotlačnega vodnega curka, zmrzovanje, potres, padec, huda oksidacija ali korozija s kemičnimi toplili.
- 4.4. Povzročeno s kakršnim koli popravilom, ki ga ni odobrila družba Riley Scooters ali pooblaščen serviser.
- 4.5. Vzrok je neustrezna embalaža ali napačno ravnanje med pošiljanjem k izvajalcu garancijskega servisa.
- 4.6. To so kozmetične poškodbe, vključno s praskami, vdolbinami in odstranitvijo zaščitnih premazov, ki se sčasoma zmanjšajo, razen če so te poškodbe nastale zaradi napake v materialu.
- 4.7. ki jo povzroči uporaba izdelka z izdelkom tretje osebe ali kakršna koli modifikacija izdelka z uporabo izdelka tretje osebe, sestavni del ali dodatek, ki ga ne prodaja podjetje Riley Scooters.
- 4.8. To ne izhaja iz zasnove, tehnologije, proizvodnje ali kakovosti izdelkov družbe Riley Scooters.

### 5. Izjava o odgovornosti in omejitve odgovornosti

Niti družba Riley Scooters niti njen pooblaščen zastopnik ne prevzema ali pooblašča kogar koli, da bi v njenem imenu prevzel kakršno koli drugo obveznost odgovornosti v zvezi z izdelkom, njegovimi sestavnimi deli, dodatki, servisnim popravilom ali to omejeno garancijo. Podjetje Riley Scooters ali pooblaščen zastopnik nista odgovorna za izgubo uporabe izdelka, njegovih sestavnih delov, dodatne opreme ali za kakršne koli nevarnosti ali drugo izgubo ali škodo, ki bi lahko nastala zaradi napake na izdelku, njegovih sestavnih delih, dodatni opremi, servisnega popravila, ali za kakršno koli drugo naključno ali posledično škodo, ki bi jo kupec lahko imel zaradi napake na izdelku, njegovih sestavnih delih, dodatni opremi ali servisnega popravila. RAZEN V OBSEGU, KI JE OBVEZEN GA ZAHTEVA VELJAVNA ZAKONODAJA. TA OMEJENA GARANCIJA JE EDINA GARANCIJA, KI VELJA ZA IZDELEK IN NJEGOVE SESTAVNE DELE, DODATNO OPREMO IN



SERVISNO POPRAVILO. RILEY SCOOTERS IN NJIHOVE POVEZANE DRUŽBE ZAVRAČAJO VSE DRUGE GARANCIJE, IZRECNE ALI IMPLICITNE. VKLJUČNO Z IMPLICITNIMI JAMSTVI O PRIMERNOSTI ZA PRODAJO IN PRIMERNOSTI ZA DOLOČEN NAMEN, RAZEN TISTIH JAMSTEV, KI SO IMPLICIRANA IN JIH PO VELJAVNI ZAKONODAJI NI MOGOČE IZKLJUČITI, OMEJITI ALI SPREMENITI. VSE TAKE IMPLICITNE GARANCIJE, KI JIH MORDA ZAHTEVA ZAKON IN JIH S TEM NE ZAVRAČAMO, SO V OBSEGU, KI GA DOVOLJUJE ZAKON, OMEJENE NA VELJAVNO OBDOBJE TE OMEJENE GARANCIJE ALI NA VELJAVNO OBDOBJE, KI GA DOLOČA VELJAVNA ZAKONODAJA, ODVISNO OD TEGA, KATERO OBDOBJE JE KRAJŠE. NEKATERE DRŽAVE NE DOVOLJUJEJO OMEJITEV TRAJANJA IMPLICITNE GARANCIJE, ZATO ZGORNJA OMEJITEV ZA VAS MORDA NE BO VELJALA. NEKATERE DRŽAVE NE DOVOLJUJEJO IZKLJUČITVE ALI OMEJITVE NAKLJUČNE ALI POSLEDIČNE ŠKODE, ZATO ZGORNJA OMEJITEV ALI IZKLJUČITEV ZA NEKATERE KUPCE MORDA NE BO VELJALA. CELOTNA IN SKUPNA ODGOVORNOST DRUŽBE RILEY SCOOTERS ZA VSE ZAHTEVKE, SOLIDARNO, RAZEN V OBSEGU, V KATEREM TAKI ZAHTEVKI IZHAJAJO IZ HUDE MALOMARNOSTI ALI NAMERNE KRŠITVE DRUŽBE RILEY SCOOTERS ALI NJENEGA VIŠJEGA VODSTVA, KI IZHAJAJO IZ TE POGODBE IN VSEH VELJAVNIH ZAKONSKIH GARANCIJ, JE OMEJENA NA POPRAVILO ALI ZAMENJAVO KATEREGA KOLI OKVARJENEGA IZDELKA, KOT JE DOLOČENO PO PRESOJI DRUŽBE RILEY SCOOTERS, VSE NAKLJUČNE IN POSLEDIČNE ŠKODE PA SO IZKLJUČENE, RAZEN ČE SO TAKŠNE OMEJITVE IN IZKLJUČITVE PREPOVEDANE Z VELJAVNO ZAKONODAJO. NEKATERE DRŽAVE NE DOVOLJUJEJO IZKLJUČITVE ALI OMEJITVE NAKLJUČNE ALI POSLEDIČNE ŠKODE, ZATO ZGORNJA OMEJITEV ALI IZKLJUČITEV MORDA NE VELJA ZA VAS.

## 6. Vzdrževanje

### Kolo

Pnevmatike, ki so priložene izdelku, mora na kolo namestiti strokovnjak. Odstranjevanje koles je zapleteno in nepravilna montaža lahko povzroči nestabilnost in okvare:

- Če je izdelek še v garanciji proizvajalca, se obrnite na pooblaščen servisni center. Seznam pooblaščenih servisnih centrov lahko dobite na spletni strani [www.rileyscooters.com](http://www.rileyscooters.com).
- Če za izdelek ni več garancije, se lahko obrnete na katerikoli specializirani servisni center po lastni izbiri.
- Če imate vprašanja, se lahko obrnete na službo za stranke, ki je na voljo na naslovu [www.rileyscooters.com](http://www.rileyscooters.com).

### Drugo

Zunanjega fleksibilnega kabla polnilnika ni mogoče zamenjati. Če je kabel poškodovan, je treba polnilec zavreči in ga zamenjati z novim. Če imate vprašanja, se lahko obrnete na službo za stranke, ki je na voljo na spletnem naslovu [www.rileyscooters.com](http://www.rileyscooters.com).

V primeru nesreče ali okvare: Če je izdelek še v garanciji, se obrnite na pooblaščen servisni center. V nasprotnem primeru se lahko obrnete na katerikoli specializirani servisni center po lastni izbiri. Seznam pooblaščenih servisnih centrov lahko dobite na spletni strani [www.rileyscooters.com](http://www.rileyscooters.com).

Za vsa vprašanja se obrnite na službo za stranke, ki je na voljo na naslovu [www.rileyscooters.com](http://www.rileyscooters.com).

Prizadevali smo si poenostaviti besedilo v uporabniškem priročniku za uporabnike. Če se zdi, da je neko dejanje za uporabnika preveč zapleteno, mu svetujemo, da se za dodatno pomoč obrne na pooblaščen ali specializirani servisni center.

## 7. Veljavno pravo in spori

Vse zahtevke ali spore kakršne koli narave, ki izhajajo iz te garancije ali so kako drugače povezani z njo, ureja in razlaga angleška zakonodaja z izključitvijo njenih zakonskih določb in Konvencije ZN o mednarodni prodaji blaga. Edino in izključno pristojno za vse take zahtevke ali spore je sodišče v Angliji. Slednja izbira prava in sodišča velja le, če ni v nasprotju z obveznimi zakoni o varstvu potrošnikov v vaši jurisdikciji.

**RILEY**  
SCOOTERS





## OPOZORILO!

1. Pri vožnji s tem izdelkom tvegate poškodbe ali smrt zaradi izgube nadzora , trka in padcev.
2. Nosite in uporabljajte homologirano čelado in drugo zaščitno opremo, da zmanjšate morebitne poškodbe.
3. Pazite, da vsakdo, ki vozi ta izdelek, skrbno prebere uporabniški priročnik.
4. Pred vožnjo je treba pnevmatike napolniti do 35 Psi (2,4 Bara).
5. Največja koristna obremenitev ne sme presegati 265 lbs/120 kg.
6. Proizvajalec priporoča, da so vozniki stari nad 14 let.
7. Vedno upoštevajte lokalne prometne predpise in cestnoprometne predpise.

## GARANCIJSKI LIST

Dajalec garancije - garant izjavlja, da jamči za lastnosti ali brezhibno delovanje v garancijskem roku, ki začne teči z dobavo blaga potrošniku. Če blago, za katero je izdana obvezna garancija, ne izpolnjuje specifikacij ali nima lastnosti, navedenih v garancijskem listu ali oglaševalskem sporočilu, lahko potrošnik najprej zahteva odpravo napak. Če napake niso odpravljene v skupno 30 dneh od dneva, ko je proizvajalec ali pooblaščen servis od potrošnika prejel zahtevo za odpravo napak, vam bomo brezplačno zamenjati blago z enakim, novim in brezhibnim blagom. V primeru, da zaradi narave in kompleksnosti blaga, narave in resnosti neskladnosti ter napora, ki je potreben za dokončanje popravila ali zamenjave, napake ne bomo odpravili v 30 dneh, bomo rok podaljšali za največ 15 dni, o tem in o razlogih za njegovo podaljšanje, vas bomo obvestili pred iztekom 30 dnevnega roka. Če v skupnem roku 45 dni ne popravimo ali ne zamenjamo blaga z novim, lahko potrošnik zahteva vračilo celotne kupnine od proizvajalca ali zahteva sorazmerno znižanje kupnine. Če potrošnik zahteva sorazmerno znižanje kupnine, je znižanje kupnine sorazmerno zmanjšanju vrednosti blaga, ki ga je potrošnik prejel, v odnosu z vrednostjo, skladnega blaga. Ne glede na do sedaj omenjene pravice v tej izjavi, lahko potrošnik zahteva vračilo plačanega zneska od proizvajalca, če se neskladnost pojavi v manj kot 30 dneh od dobave blaga. Za zamenjano blago ali zamenjan bistveni del blaga z novim, vam bomo izdali nov garancijski list. Proizvajalec oziroma pooblaščen servis lahko potrošniku za čas popravila blaga, za katero je bila izdana obvezna garancija, zagotovi brezplačno uporabo podobnega blaga. Če proizvajalec potrošniku ne zagotovi nadomestnega blaga v začasno uporabo, ima potrošnik pravico uveljavljati škodo, ki jo je utrpel, ker blaga ni mogel uporabljati od trenutka, ko je zahteval popravilo ali zamenjavo, do njune izvršitve. Stroške za material, nadomestne dele, delo, prenos in prevoz izdelkov, ki nastanejo pri odpravljanju okvar oziroma nadomestitvi blaga z novim, plača proizvajalec. Blago je potrebno poslati v popravilo preko Pošte Slovenije. Potrošnik ima zakonsko pravico, da zoper prodajalca v primeru neskladnosti blaga brezplačno uveljavlja jamčevalne zahtevke. Garancija ne izključuje pravic potrošnika, ki izhajajo iz obveznega jamstva za skladnost blaga. Proizvajalec zagotavlja proti plačilu popravilo, vzdrževanje blaga, nadomestne dele in priklopne aparate vsaj tri leta po poteku garancijskega roka tako, da servis opravlja sam ali ima sklenjeno pogodbo o servisiranju z drugo osebo. Garancija velja na ozemelskem območju Republike Slovenije. Za blago, kjer na garancijskem listu ni navedenega pooblaščenega servisa, servisne storitve opravlja dajalec garancije – garant. V takem primeru lahko garant pošilja blago v popravilo tudi v tujino.

Garancija je neveljavna v naslednjih primerih: če kupec ni ravnal po navodilih za uporabo izdelka, če pride do okvare zaradi porušene digitalne vsebine (spremembe v BIOS-u, brisani gonilniki, napačno naloženi gonilniki, delno ali v celoti brisan operacijski sistem) ali če je bila v napravo naložena neoriginalna digitalna vsebina, če je v izdelek posegala nepooblaščen oseba, če je bil izdelek uporabljen v neprimernem okolju (mraz, vročina, vlaga, prah...), če je bil izdelek oz. del izdelka poškodovan zaradi virusa. V garancijo prav tako ne spadajo okvare, povzročene pri transportu po izročitvi blaga, okvare zaradi nepravilnih montaž ali vzdrževanj, mehanske okvare, ki jih je povzročil uporabnik oz. so posledica normalne dolgotrajne uporabe, okvare povzročene zaradi prenapetostnih udarcev električnega toka (tudi udarcev strele), višje sile, izteka baterij, neustreznega čiščenja.

### GARANCIJSKI ROK 24 MESECEV

Prodajno mesto: .....

Naziv/ Model izdelka: .....

Datum prodaje/izročitve: .....

Žig in podpis prodajalca: .....

Proizvajalec: RILEY SCOOTERS LIMITED, Kings Lodge, London Road, Sevenoaks, TN15 6AR, United Kingdom

Distributer/ Dajalec garancije-garant: Logista d.o.o., Parmova ulica 14, 1000 LJUBLJANA, Telefon: 01 330 22 00 [info@logista.si](mailto:info@logista.si)



Skenirajte QR kodo za najnovejšo različico navodil  
za uporabo (v angleškem jeziku)



**RILEY**  
S C O O T E R S

     
riley scooters

   
riley.scooters

  
riley\_scooters