

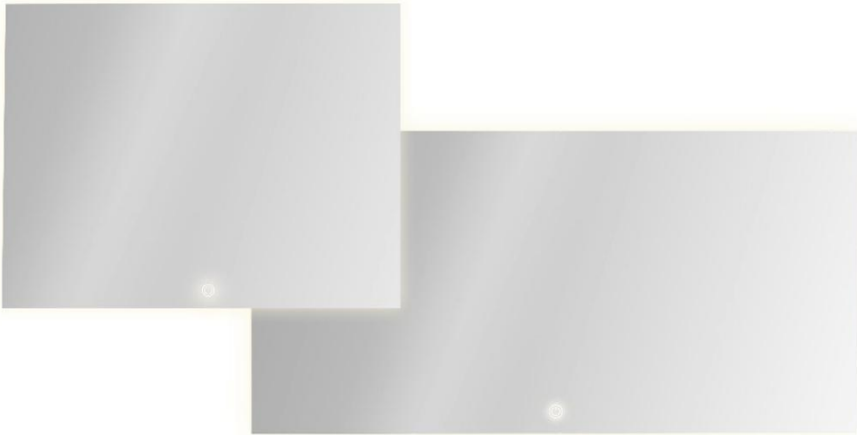

Installation instructions & operating manual

Infrared mirror



Important:

Please read the instructions and user manual carefully before installing or using the heat panel and keep them retained for future reference. This manual is part of the device and should be stored with it. If sold to a third party, these user instructions should be supplied with the product. Liability will not be accepted, and the warrant will not apply, in cases of improper use or failure to follow the safety instructions. Should you encounter any problems, please contact a qualified technician for help. For assistance or additional information, contact a qualified technician, the help desk, or the retail outlet.

SECTION 1: BENEFITS

Our infrared heat panels are 100% natural, safe, highly efficient and CO2 free.

No extra maintenance costs (up to 70% more cost effective than conventional heating like central heating).

Prevents damp and mould, thus ensuring eco-friendly and healthy heating. Increases blood circulation and elasticity of the skin, and helps strengthen your immune system.

Beneficial during many types of health treatments. Avoids air dehydration, thus preventing dust or bacteria from swirling in the room, which helps to increase blood circulation. Natural and efficient relief for allergy sufferers.

2

-year warranty and very long shelf life of up to 20-25 years (up to 80,000 operating hours).

SECTION 2: WARNINGS & ELECTRIC SPECIFICATIONS

2.1 Important Safety Instructions



This symbol alerts you to potential hazards that can kill or hurt you and/or others

DO NOT:

- Install or operate the heat panel if it is damaged
- Modify the heat panel

WARNING!





Improper installation, adjustment, alteration, service, or maintenance can cause injury or property damage. Refer to the owner's information manual provided with this heat panel. For assistance or additional information consult a qualified installer, a service agency or your dealer.

WARNING!



When using electrical heat panels, basic precautions should always be taken to reduce the risk of fire, electric shock, and injury to persons, including the following:

- Please read all instructions carefully before using this appliance and retain these instructions for future reference.
- Do not use the appliance until it is securely fixed as described in this manual.
- This product is for household use only and should only be used as intended.
- For indoor use only. This appliance is not suitable for use outside the house.
- Check the appliance carefully before use. Do not use the appliance if there are visible signs of damage to the appliance or power cord, after a malfunction or after it has been dropped. If the power cord is damaged, it must be repaired by the manufacturer, the authorized service centre, or a qualified electrician in order to prevent a hazard.
- Never submerge the appliance in water or other liquids.

- Only plug the appliance into an AC power source. Do not use a non-standard power supply.
- Make sure that the voltage rating label of the appliance corresponds to your main voltage before connecting the appliance to the mains power supply. If not see your retailer and do not connect the appliance.
- The appliance should be plugged into an earthed socket.
- Make sure that the socket is easily accessible so that the power plug of the panel can quickly be disconnected from the socket in case of emergency.
- Protect the corners of the appliance from impact.
- Do not touch or use the appliance if you have wet hands.
- If there is water on the surface of the appliance, unplug it immediately.
- Always keep the heat panel at least 20cm away from water taps.
- Unplug the appliance immediately if it falls into water.
- Keep the power cord away from hot surfaces and hot conditions. Do not route the power lead in front of the appliance. Do not allow the power cable to hang over sharp edges.
- Do not run the mains cable under carpets, rugs, etc.
- Never carry the appliance by the cord.
- When switching off the appliance, hold the plug and pull it. Do not remove the plug by pulling the power cord.
- Do not wrap the cord around the appliance after use.
- Flatten the cord when the appliance is not in use.
- Only original spare parts can be used for repairs.
- This appliance is not intended for use by persons (including children) with reduced physical, sensory, or mental capabilities, or lack of experience and knowledge, unless they are supervised or have been instructed to use the appliance by a person responsible for their safety.
- Children should be supervised to ensure that they do not play with the appliance.
- Always remove the plug from the socket when the appliance is not in operation, if there are any defects, if you want to move it, and before cleaning or maintaining the appliance.
- Never use accessories that are not recommended or supplied by the manufacturer. It could cause danger to the user or damage to the appliance.
- Avoid using an extension cable as this may overheat and cause a risk of fire.
- Do not cover: In order to avoid overheating, do not cover the heater.
- The meaning of figure in marking is "WARNING: DO NOT COVER".  
- **Warning:** In order to avoid overheating, do not cover the appliance.
- If the unit is to be fitted in a bathroom it must be installed by a qualified electrician.
- Do not place this appliance near flammable materials, surfaces or substances, as there may be a risk of fire. **Warning:** To reduce risks, make sure that textiles, furniture, curtains, or any other flammable materials are not placed within 1 meter of the appliance.
- The appliance must not be located immediately below a socket outlet.
- Particular care should be taken if the appliance is located in areas occupied by children or disabled persons.

- Do not use this appliance in rooms that contain explosive gas (for example, petrol) or easy combustible materials (e.g., wood or paper), or if you are using solvents, glue, aerosol spray or flammable paints, as these may catch fire. Keep such materials away from the appliance in order to avoid the risk of fire.
- This appliance should not be used by children aged under 18 years and persons with reduced physical, sensory or mental capabilities or lack of experience and knowledge if they have been given supervision or instruction concerning use of the appliance in a safe way and understand the hazards involved. Children shall not play with the appliance. Cleaning and user maintenance shall not be made by children without supervision. Children of less than 3 years should be kept away unless continuously supervised.
- **Caution:** Some parts of this product can become very hot and cause burns. Particular attention has to be given where children and vulnerable people are present.
- **Caution:** The heat panel may become very hot during first use; DO NOT touch the panel.
- **Warning:** Do not use this appliance in small rooms (<7m₃) if they are occupied by people who cannot leave the room on their own, unless constant supervision is provided.

2.2 Specifications

Model No.:

Bringer infrared mirror 80x60cm, 120x60cm

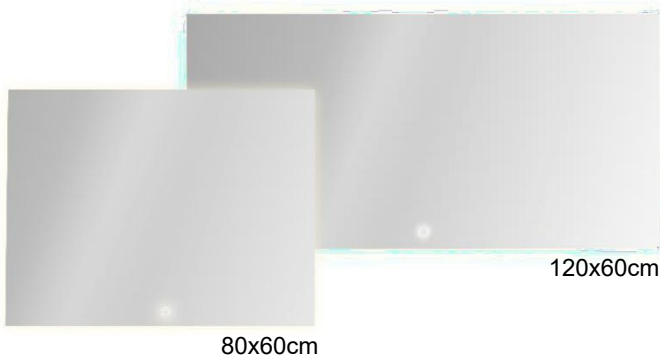

Size(cm)	Power (W)	Voltage (V)	Net Weight (KG)
80x60x4.5	450	230	9.5
120x60x4.5	680	230	13.5

SECTION 3: INSTALLATION

Parts list

- Infrared mirror (1)
- Plastic anchors (4)
- Screws (4)
- User manual (1)

3.1 Unpacking the Heat Panel



WARNING! Do NOT use this appliance if any part has been under water. Immediately call a qualified service technician to inspect the appliance, and to replace any part of the electrical system if necessary. Keep plastic wrapping away from children.

- Open the packaging carefully and remove the heat panel carefully from the packaging.
- Check if there are no visible signs of damage to the appliance or power cord. If the appliance or power cord is damaged, do not install the appliance. It must first be repaired by a qualified electrician in order to prevent a hazard.
- Read and understand the user manual.
- Remove and discard the plastic bag. Check all parts are present before you throw away the packaging.
- Handle packaging materials in a responsible manner.
- Keep the original packaging for future transport and/or storage.
- Keep young children away from the appliance before and during installation. Make sure that young children do not come into contact with the small parts and plastic wrapping.

3.2. Installation

The heat panel can only be wall-mounted.

Do not place this appliance near flammable materials, surfaces or substances, as there may be a risk of fire. **Warning:** To reduce risks, make sure that textiles, furniture, curtains, or any other flammable materials are not placed within 1 meter of the appliance.

Wall Mounting





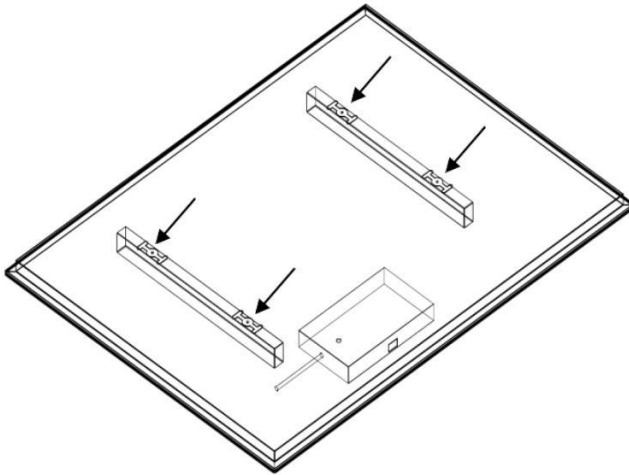

Note: Before drilling holes in the wall, make sure there are no wires or pipes in the wall in order to prevent electric shock or damage to plumbing.

1. Make sure the heat panel is not plugged into the wall socket.
2. Before mounting, determine where you want to attach the panel to the wall.
3. The wall should be firm, level and made of heat-resistant material.
4. Use the positions of the four fixing hooks on the back of the panel (see arrows in the image below) to determine the positions for mounting the panel on the wall.
5. Based on the position of the fixing hooks on the back of the panel, mark four spots on the wall where you want to drill holes. You can measure them out using a measuring tape.
6. Drill four holes with a diameter of M8 and a depth of 60mm in the wall. Make sure that the two adjacent holes are level.
7. Then insert the supplied plastic anchors/plugs into the drilled holes.

8. Use a screwdriver to tighten the supplied screws into the plastic anchors/plugs; leave the head of the screw protruding from the hole by 6mm.
9. Hang the fixing hooks on the protruding screws. Feel if the panel is firm and stable once it has been hung.



SECTION 4: OPERATING INSTRUCTIONS

1. Mount the heat panel on the wall as described in section 3. Make sure the plug is not in the wall socket when mounting the panel.
2. Once the heat panel is mounted, insert the power cable plug into the wall socket.
3. Briefly press the  touch button to turn the LED light band on or off. The back light will turn white.
4. Briefly press the  touch button again to change or switch off the backlight.
5. Double press the  touch button to turn the heating function on or off.
6. Once the LED back light is turned on, hold in the  touch button to adjust the brightness of the light band from light to dark and then from dark to light again. This can be done for every backlight
7. A white  touch button indicates that the power is turned on and that the heating function is off.
8. A red  touch button indicates that the heating function is switched on.
9. To turn off the heat panel completely, unplug the power cord from the wall socket.
10. If the device is not going to be used for a longer period of time, always unplug the power cord from the wall socket.

SECTION 5: MAINTENANCE

Warning: Before performing maintenance and/or cleaning the exterior of the heat panel, always disconnect the unit from the power supply and leave until cooled off.

5.1 Cleaning the Heater



You can clean the exterior of the heat panel with a soft, damp, lint-free cloth. Do not use cleaning or polishing products. To remove fingerprints or other marks on the front glass panel, use a soft, damp, lint-free cloth and a good quality household glass cleaner. The front panel should always be completely dried with a clean, lint-free cloth or paper towel.



Caution: Do not use abrasive cleaners on the heat panel. Do not spray liquids directly on to any surface of the unit.



Caution: Other maintenance must be performed by a competent electrician.

5.2 Environment



Meaning of crossed-out wheeled dustbin:

Do not dispose of electrical appliances as unsorted municipal waste, use separate collection facilities. Contact your local government for information regarding the collection systems available. If electrical appliances are disposed of in landfills or dumps, hazardous substances can leak into the groundwater and get into the food chain, damaging your health and well-being. When replacing old appliances with new ones, the retailer is legally obligated to take back your old appliance for disposal at least free of charge.

Disposing of the packaging

The packaging is made of cardboard and separately labelled foil which is also recyclable. Take these materials to a recycling centre.

5.3 24-Month Limited Warranty

If you experience any problems with your product within 24 months from the date of purchase, please return the product to the distributor/dealer for repair or replacement. This warranty DOES NOT COVER normal wear, or any damage as a result of accidents, misuse, abuse or negligence.

Montageanleitung und Gebrauchsanweisung Infrarot-Spiegel



Wichtig:

Lesen Sie sich bitte die Anweisungen sowie die Bedienungsanleitung sorgfältig durch, bevor Sie das Heizpaneel installieren oder nutzen, und bewahren Sie diese als Nachschlagewerk für die Zukunft auf. Dieses Handbuch gilt als Bestandteil des Geräts und sollte auch mit diesem zusammen aufbewahrt werden. Wird das Gerät an eine Drittpartei verkauft, muss diese Gebrauchsanweisung mit dem Produkt mitgeliefert werden. Es wird keinerlei Haftung übernommen und die Garantiezusage verfällt bei unsachgemäßem Umgang mit dem Gerät beziehungsweise der Nichteinhaltung der Sicherheitshinweise. Sollten Probleme auftreten, wenden Sie sich bitte an einen qualifizierten Techniker. Dieser kann Ihnen weiterhelfen. Wenn Sie Hilfe oder weitere Einzelinformationen benötigen, wenden Sie sich bitte an einen qualifizierten Techniker, das Helpdesk oder den Einzelhändler.

ABSATZ 1: VORTEILE

Unsere Infrarot-Heizpaneele sind 100% natürlich, sicher, hocheffizient und CO2-frei.

Keine zusätzlichen Wartungskosten (bis zu 70% kostengünstiger als die traditionelle Heizung, Wie z.B. die Zentralheizung).

Schützt vor Feuchtigkeit und Schimmel und gewährleistet somit eine umweltfreundliche, gesunde Heizung. Fördert den Blutkreislauf und die Elastizität der Haut und trägt zudem zur Stärkung des Immunsystems bei.

Hat viele Vorteile bei medizinischen Behandlungen aller Art. Schützt vor Austrocknen der Atemluft, sodass sich weder Staub noch Bakterien im Raum ansammeln können, was den Blutkreislauf anregt. Natürliche, wirksame Linderung für Allergiker.

2

jährige Garantie und sehr lange Lebensdauer von bis zu 20-25 Jahren (bis zu 80.000 Betriebsstunden).

ABSATZ 2: WARNUNGEN UND ELEKTRISCHE SPEZIFIKATIONEN

2.1 Wichtige Sicherheitshinweise



Dieses Symbol warnt Sie vor möglichen Gefahren, die zum Tod oder zu Verletzungen und/oder anderen Risiken führen.

KEINESFALLS:

- Das Heizpaneel installieren oder einschalten, wenn es beschädigt ist
- Das Heizpaneel verändern

WARNUNG!



Unsatzgemäße Installation, Einstellung, Veränderung oder Wartung kann zu Verletzungen oder Sachschäden führen. Für Hilfe oder weitere Informationen konsultieren Sie einen qualifizierten Installateur, Service Agentur oder Ihren Händler.

WARNUNG!



Beim Gebrauch von Heizpaneelen sollten immer grundlegende Vorsichtsmaßnahmen befolgt werden, um die Gefahr von Bränden, Stromschlägen und Personenschäden zu vermeiden, beispielsweise:

- Bitte lesen Sie alle Anweisungen sorgfältig, bevor Sie dieses Produkt benutzen.
- Die Spiegelheizung darf erst dann eingeschaltet werden, wenn diese, wie in der Anleitung beschrieben, richtig installiert ist.
- Dieses Gerät ist nur für den Haushaltsgebrauch vorgesehen und darf nur zweckgemäß verwendet werden.
- Nur für den Einsatz in Innenräumen. Dieses Gerät ist nicht für die Verwendung außerhalb des Hauses geeignet. Verwenden Sie das Gerät nicht im Freien.

- Das Gerät vor der Verwendung sorgfältig überprüfen. Verwenden Sie dieses Gerät nicht bei sichtbaren Zeichen von Schäden am Gerät oder am Netzkabel, nach einer Störung oder nachdem es fallengelassen wurde. Wenn das Netzkabel beschädigt ist, muss es zum Schutz vor Gefahren von dem Hersteller, dem offiziellen Servicezentrum oder einem qualifizierten Elektriker repariert werden.
- Tauchen Sie das Gerät nie in Wasser oder andere Flüssigkeiten.
- Den Stecker des Geräts nur in eine Wechselstromquelle einstecken. Verwenden Sie ausschließlich eine standardmäßige Stromversorgung.
- Vergewissern Sie sich, dass die auf dem Typenschild angegebene Spannung mit der des lokalen Stromnetzes übereinstimmt, bevor Sie das Gerät an die Netzstromversorgung anschließen. Falls nicht, wenden Sie sich an Ihren Händler oder schließen Sie das Gerät nicht an.
- Das Gerät muss in eine geerdete Steckdose eingesteckt werden.
- Sicherstellen, dass die Steckdose leicht zugänglich ist, sodass sich der Netzstecker des Geräts im Notfall schnell aus der Steckdose ziehen lässt.
- Schützen Sie die Ecken des Geräts vor Stößen.
- Das Gerät niemals mit nassen Händen berühren oder betreiben.
- Wenn sich Wasser auf der Oberfläche des Geräts befindet, ziehen Sie sofort den Stecker heraus.
- Achten Sie immer darauf, dass das Heizpaneel mindestens 20 cm weit vom nächsten Wasserhahn entfernt ist.
- Den Stecker des Geräts sofort herausziehen, falls es ins Wasser fällt.
- Das Netzkabel darf nie über scharfe Kanten laufen, mit heißen Oberflächen in Kontakt kommen oder verknotet sein. Achten Sie auf ausreichenden Abstand zwischen dem Netzkabel und heißen Flächen. Verlegen Sie das Netzkabel nicht vor dem Gerät.
- Lassen Sie das Netzkabel nicht verdreht unter Teppichen, Teppichböden usw. hindurch laufen.
- Bewegen Sie das Gerät nicht, indem Sie am Kabel ziehen.
- Beim Ausschalten des Geräts den Stecker festhalten und daran ziehen. Versuchen Sie niemals, den Stecker herauszuziehen, indem Sie am Netzkabel ziehen.
- Wickeln Sie das Kabel nach der Verwendung nicht um das Gerät.
- Legen Sie das Kabel flach hin, wenn das Gerät nicht verwendet wird.
- Für die Reparaturen dürfen nur Original-Ersatzteile verwendet werden.
- Das Gerät eignet sich nicht für Personen (auch Kinder) mit physischen, sensorischen oder geistigen Einschränkungen oder mangelnder Erfahrung und Kenntnis, es sei denn, sie werden entsprechend beaufsichtigt oder wurden von einer für ihre Sicherheit verantwortlichen Person für die Nutzung des Geräts angeleitet.
- Kinder dürfen nicht mit dem Gerät spielen.
- Wenn das Gerät nicht in Betrieb ist, wenn Defekte vorhanden sind, wenn Sie es bewegen möchten und vor der Reinigung, beziehungsweise Wartung des Geräts ziehen Sie immer den Stecker aus der Steckdose.
- Verwenden Sie kein Zubehör, das nicht vom Hersteller empfohlen oder geliefert wurde. Dies könnte den Benutzer gefährden oder das Gerät beschädigen.

- Vermeiden Sie Verlängerungskabel, da sie sich überhitzen können und damit eine Brandgefahr darstellen.
- **Warnung:** Um ein Überhitzen zu vermeiden, sollte das Gerät nicht abgedeckt werden.
- Die Bedeutung der Kennzeichnung "ACHTUNG: NICHT ABDECKEN" .
- Soll es in einem Badezimmer aufgebaut werden, muss es von einem qualifizierten Elektriker installiert werden.
- Stellen Sie das Gerät nicht in der Nähe brennbarer Materialien, Flächen oder Substanzen auf, da hier Brandgefahr besteht. **Warnung:** Um eventuellen Gefahren entgegenzuwirken, ist sicherzustellen, dass keine Textilien, Möbel, Vorhänge, Gardinen oder sonstige brennbare Materialien weniger als einen Meter vom Gerät entfernt sind.
- Dieses Gerät darf sich nicht unmittelbar unter einer Steckdose befinden.
- Besondere Sorgfalt ist geboten, wenn das Gerät in Räumen steht, wo sich auch Kinder oder behinderte Personen aufhalten.
- Verwenden Sie dieses Heizgerät nicht in Räumen, die explosionsfähige Gase (zum Beispiel Benzin) enthalten oder bei Verwendung von Lösungsmitteln, Kleber, Aerosolspray oder brennbaren Lacken, da diese Feuer fangen können. Derartige Materialien vom Gerät fernhalten, um die Brandgefahr zu vermeiden.
- Dieses Gerät darf nicht von Kindern im Alter von unter 8 Jahren und Personen mit eingeschränkten physischen, sensorischen oder geistigen Fähigkeiten oder mangels Erfahrung und Wissen verwendet werden, wenn sie nicht unter Aufsicht stehen oder eine ausführliche Anleitung zur Benutzung und Verwendung des Geräts in einer sicheren Weise erhalten haben und die damit verbundenen Gefahren verstehen können.
- Reinigung und Wartung durch den Benutzer ist nicht von Kindern ohne Aufsicht erfolgen.
- Kinder von weniger als 3 Jahren sollten ferngehalten werden, es sei denn kontinuierlich überwacht.
- **Warnung:** Einige Teile dieses Produkts können sehr heiß werden und Verbrennungen verursachen. Besondere Aufmerksamkeit ist gegeben, wo Kinder und gefährdete Personen zugegen sind.
- **Achtung:** Bei der ersten Verwendung kann das Gerät sehr heiß werden; das Heizpaneel NICHT berühren.
- **Warnung:** Verwenden Sie dieses Heizgerät nicht in kleinen Räumen ($<7m_3$), in denen sich Menschen befinden, die den Raum nicht selbstständig verlassen können, außer diese werden ständig beaufsichtigt.



Wichtiger Hinweis:

Bitte beachten Sie, dass diese Spiegelheizung nur mit einem Thermostat betrieben werden darf.

Dieses ist nicht im Lieferumfang enthalten und muss gesondert erworben werden.

Anmerkung:

Trotz sorgfältiger Zusammenstellung und Kontrolle der Angaben können sich Fehler eingeschlichen haben. Sollten Sie solche erkennen, bitten wir darum, uns dies mitzuteilen. So können wir uns schnellstmöglich um die Korrektur kümmern.

Bitte wenden Sie sich an:

SC Trade & Services GmbH

Schmiedeweg 4

45731 Waltrop

info@bringer-germany.de

2.2 Spezifikationen:

Modellnr.:

Bringer Infrarot-Spiegel 80x60cm, 120x60cm

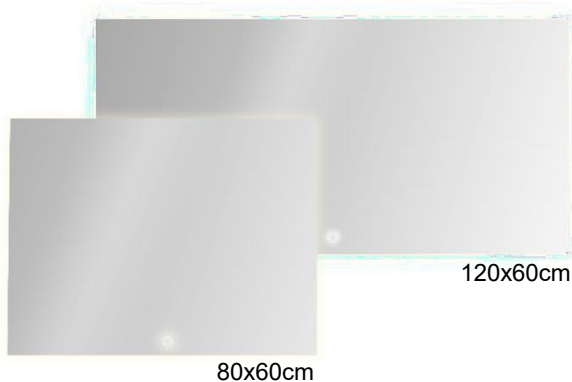

Größe (cm)	Leistung (W)	Spannung (V)	Nettogewicht (kg)
80x60x4.5	450	230	9.5
120x60x4.5	680	230	13.5

ABSATZ 3: INSTALLATION

Teilleiste

Infrarot-Spiegel (1)

Kunststoffanker (4)

Schrauben (4)

Bedienungsanleitung (1)

3.1 Auspacken des Heizpaneels



WARNUNG! Dieses Gerät KEINESFALLS verwenden, wenn es gänzlich oder teilweise in Wasser eingetaucht war. Rufen Sie sofort einen qualifizierten Servicetechniker, um das Gerät zu inspizieren und bei Bedarf einzelne Teile des elektrischen Systems auszuwechseln. Plastikverpackungen von Kindern fernhalten.

- Öffnen Sie die Verpackung sorgfältig und entnehmen Sie das Heizpaneel vorsichtig aus der Verpackung.
- Prüfen Sie, ob das Gerät sowie das Netzkabel nicht sichtbar beschädigt sind. Wenn das Gerät oder das Netzkabel beschädigt ist, darf das Gerät nicht installiert werden. Dazu muss es erst von einem qualifizierten Elektriker repariert werden, damit es keine Gefahren verursacht.

- Lesen Sie die Bedienungsanleitung und überzeugen Sie sich davon, dass Sie sie auch verstanden haben.
- Die Plastikverpackung entfernen und entsorgen. Prüfen Sie, ob alle Teile vorhanden sind, bevor Sie die Verpackung wegwerfen.
- Gehen Sie in verantwortungsvoller Weise mit den Verpackungsmaterialien um.
- Behalten Sie die Originalverpackung für zukünftige Transport- beziehungsweise Lagerungszwecke.
- Halten Sie kleine Kinder vor und während der Installation von dem Gerät fern. Stellen Sie sicher, dass kleine Kinder nicht mit den kleinen Teilen und der Plastikhülle in Kontakt kommen.

3.2. Installation

Das Heatpanel kann nur an der Wand angebracht werden.

Stellen Sie das Gerät nicht in der Nähe brennbarer Materialien, Flächen oder Substanzen auf, da hier Brandgefahr besteht. **Warnung:** Um eventuellen Gefahren entgegenzuwirken, ist sicherzustellen, dass keine Textilien, Möbel, Vorhänge, Gardinen oder sonstige brennbare Materialien weniger als einen Meter vom Gerät entfernt sind.





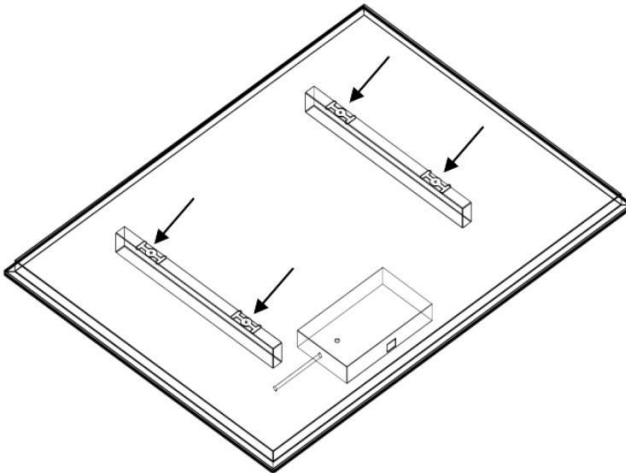

Wandmontage

Hinweis: Stellen Sie vor dem Bohren der Löcher in der Wand sicher, dass sich keine Leitungen oder Rohre in der Wand befinden, um einen Stromschlag oder Schäden an den Rohrleitungen zu vermeiden.

1. Sicherstellen, dass der Stecker des Heizpaneels nicht in die Wandsteckdose eingesteckt ist.
2. Vor Beginn der Montage legen Sie bitte fest, wo Sie das Heizpaneel an der Wand befestigen möchten.
3. Die Wand sollte fest und gerade sein und aus hitzebeständigem Material bestehen.
4. Ermitteln Sie anhand der Positionen der vier Befestigungshaken auf der Rückseite des Panels (siehe Pfeile im folgenden Bild) die Positionen für die Befestigung des Panels an der Wand.
5. Gemäß den Positionen der Befestigungshaken auf der Rückseite des Heizpaneels markieren Sie vier Stellen an der Wand, wo Sie Löcher bohren möchten. Dies können Sie mit einem Maßband messen.
6. Bohren Sie vier Löcher mit einem Durchmesser von M8 und einer Tiefe von 60 mm in die Wand. Stellen Sie sicher, dass die beiden benachbarten Löcher in einer Linie liegen.
7. Setzen Sie dann die mitgelieferten Kunststoffanker / Stopfen in die Bohrlöcher ein.
8. Mit einem Schraubenzieher ziehen Sie die mitgelieferten Schrauben in den Kunststoffankern / Stopfen fest, wobei der Schraubenkopf 6 mm weit aus dem Loch herausragt.
9. Prüfen Sie, ob die Befestigungshaken gut befestigt sind, und hängen Sie die Befestigungshaken an die hervorstehenden Schrauben. Sobald es aufgehängt ist, fühlen Sie, ob das Heizpaneel fest und stabil hängt.



ABSATZ 4: BETRIEBSANLEITUNGEN

1. Befestigen Sie das Heizpanel wie in Absatz 3 beschrieben an der Wand. Achten Sie bei der Befestigung des Panels darauf, dass der Stecker nicht in der Steckdose steckt.
2. Sobald die Infrarotheizung befestigt ist, stecken Sie den Stecker des Netzkabels in die Wandsteckdose.
3. Drücken Sie kurz auf die  Berührungstaste, um die LED-Lichtleiste ein- oder auszuschalten. Die Hintergrundbeleuchtung wird Weiß.
4. Drücken Sie erneut kurz auf die  Berührungstaste, um die Hintergrundbeleuchtung zu verändern oder auszuschalten.
5. Drücken Sie zwei Mal auf die  Berührungstaste, um die Wärmefunktion ein- oder auszuschalten.
6. Sobald die LED-Hintergrundbeleuchtung eingeschaltet ist, halten Sie die  Berührungstaste gedrückt, um die Helligkeit der Lichtleiste von hell bis dunkel und dann wieder von dunkel bis hell einzustellen. Dies ist für jede Hintergrundbeleuchtung möglich.
7. Eine weiße  Berührungstaste zeigt an, dass das Gerät eingeschaltet ist und die Heizfunktion ausgeschaltet ist.
8. Eine rote  Berührungstaste zeigt an, dass die Heizfunktion eingeschaltet ist.
9. Um das Heizpaneel komplett auszuschalten, ziehen Sie das Netzkabel aus der Steckdose.
10. Ziehen Sie immer den Netzstecker aus der Steckdose, wenn das Gerät längere Zeit nicht benutzt wird.

Technische Daten/Energieverbrauch

Tabelle zu den Technischen Daten						
Typ	Spannung (V)	Leistung (W)	Frequenz (Hz)	Größe (cm)	Gewicht (kg)	IP-Schutzklasse
BRS450	230	450	50	60x80	5,46kg	IP54
BRS680	230	680	50	60x100	5,46kg	IP54

Hinweis zum Energieverbrauch

Durch die Ökodesign-Richtlinie (2009/125/EG) des europäischen Parlaments wird die Anforderung von energieverbrauchsrelevanten Produkten geregelt.

Seit dem 01.01.2018 sind entsprechend der Verordnung (EU) 2015/1188 auch Infrartheizung zu kennzeichnen.

Die entsprechenden Daten finden Sie in der folgenden Tabelle:

Die Referenzen beziehen sich auf die Produkte:

Modellkennung: BRSH450, BRSH680

Angabe	Symbol	Wert	Einheit	Angabe	Einheit
Wärmeleistung		Nur bei elektronischen Speicher-Einzelraumheizgeräten: Art der Regelung der Wärmezufuhr			
Nennwärmeleistung				Manuelle Heizlastregelung mit integriertem Thermostat	
BRSH450	Pnom	0.463	kW		
BRSH680	Pnom	0.697	kW		
Mindestwärmeleistung (Richtwert)				Manuelle Heizleistungsregelung mit Raum- und/oder Außentemperaturrückführung	
BRSH450	Pmin	0.410	kW		
BRSH680	Pmin	0.551	kW		
Maximal kontinuierliche Wärmeleistung				Elektronische Regelung der Wärmezufuhr mit Rückmeldung der Raum- und/oder Außentemperatur	
BRSH450	Pmax, c	0.470	kW		
BRSH680	Pmax, c	0.702	kW		
Hilfsstromverbrauch				Gebäusunterstützte Heizleistung	
Bei Nennwärmeleistung	elmax	0.0	kW	Art der Wärmeleistung/Raumtemperaturkontrolle	
Bei Mindestwärmeleistung	elmin	0.0	kW	Einstufige Heizleistung, keine Raumtemperaturkontrolle	
Im Bereitschaftszustand	elSB	0.0	kW	Zwei oder mehr manuell einstellbare Stufen, keine Raumtemperaturkontrolle	
				Raumtemperaturkontrolle mit mechanischem Thermostat	
				Mit elektronischer Raumtemperaturkontrolle	
				Elektr. Raumtemperaturkontrolle mit Tageszeitschaltuhr	
				Elektronische Raumtemperaturkontrolle und Wochentagszeitschaltuhr	
				Sonstige Regeloptionen	
				Raumtemperaturkontrolle mit Anwesenheitserkennung	
				Raumtemperaturkontrolle mit Erkennung offener Fenster	
				Mit Fernsteuerungsoption	
				Mit adaptiver Startsteuerung	
				Mit Wirkzeitbegrenzung	
				Mit schwarzem Glühbirnensensor	

Bitte beachten Sie, dass die Daten rechts in der Tabelle bei all unseren Geräten gleich sind. Daher verzichten wir darauf, diese für jedes Gerät erneut darzustellen.

Modellkennung: BRSH450, BRSH680 (inkl. Thermostat mit Fernbedienung/ Thermostat mit WiFi)

Angabe	Symbol	Wert	Einheit	Angabe	Einheit
Wärmeleistung	Nur bei elektronischen Speicher-Einzelraumheizgeräten: Art der Regelung der Wärmezufuhr				
Nennwärmeleistung				Manuelle Heizlastregelung mit integriertem Thermostat	
BRSH450	Pnom	0.463	kW		
BRSH680	Pnom	0.697	kW		
Mindestwärmeleistung (Richtwert)				Manuelle	
BRSH450	Pmin	0.410	kW	Heizleistungsregelung mit Raum- und/oder Außentemperaturrückführung	
BRIHRL10UV	Pmin	0.551	kW		
Maximal kontinuierliche Wärmeleistung				Elektronische Regelung der Wärmezufuhr mit Rückmeldung der Raum- und/oder Außentemperatur	
BRIHRL8UV	Pmax, c	0.470	kW		
BRIHRL10UV	Pmax, c	0.702	kW		
Hilfsstromverbrauch				Gebäusunterstützte Heizleistung	
Bei Nennwärmeleistung	elmax	0.0	kW	Art der Wärmeleistung/Raumtemperaturkontrolle	
Bei Mindestwärmeleistung	elmin	0.0	kW	Einstufige Heizleistung, keine Raumtemperaturkontrolle	
Im Bereitschaftszustand	elSB	0.0	kW	Zwei oder mehr manuell einstellbare Stufen, keine Raumtemperaturkontrolle	
				Raumtemperaturkontrolle mit mechanischem Thermostat	
				Mit elektronischer Raumtemperaturkontrolle	
				Elektr. Raumtemperaturkontrolle mit Tageszeitschaltuhr	
				Elektronische Raumtemperaturkontrolle und Wochentagszeitschaltuhr	
				Sonstige Regeloptionen	
				Raumtemperaturkontrolle mit Anwesenheitserkennung	
				Raumtemperaturkontrolle mit Erkennung offener Fenster	
				Mit Fernsteuerungsoption	
				Mit adaptiver Startsteuerung	
				Mit Wirkzeitbegrenzung	
				Mit schwarzem Glühbirnensensor	

Bitte beachten Sie, dass die Daten rechts in der Tabelle bei all unseren Geräten gleich sind. Daher verzichten wir darauf, diese für jedes Gerät erneut darzustellen.

EU-Verordnung

Dieses Produkt erfüllt die EU-Verordnung 2015/1188 Art. 3 II in Kombination mit einem Thermostat. Es erreicht einen Wirkungsgrad von 98%. Dieses Gerät darf nur in Verbindung mit einem Thermostat betrieben werden. Passende Thermostate sind z.B. das BRTF oder BRTW von Bringer®.

Dieses Produkt ist nur für gut isolierte Räume oder für den gelegentlichen Gebrauch geeignet. Durch den im Gerät verbauten doppelten Überhitzungsschutz schaltet das Gerät bei Erreichen von 120°C Oberflächentemperatur automatisch aus. Sobald die Oberflächentemperatur sinkt, heizt sich das Paneel erneut auf, um eine konstante Oberflächentemperatur von 100-120°C zu gewährleisten.

(EU-Verordnung 2015/1188 Artikel 3, Anhang II b) II(2))

Hinweis zum Weiterverkauf:

Sollte die in der EU erworbene Infrarotheizung in ein außereuropäisches Land weiterverkauft werden, ist der Verkäufer in der Pflicht, alle rechtlichen Bestimmungen, Regelungen und Auflagen des entsprechenden Wirtschaftsraumes zu erfüllen.

Der Hersteller übernimmt keine Haftung für Verkäufe in den außereuropäischen Bereich, da die Infrarotheizung ausschließlich für den europäischen Wirtschaftsraum hergestellt und entworfen wurde.

ABSATZ 5: WARTUNG

 **Warnung:** Vor Beginn der Wartungs- beziehungsweise Reinigungsarbeiten an der Außenseite des Heizpaneels trennen Sie es unbedingt von der Stromversorgung ab und lassen Sie es abkühlen.

5.1 Reinigung des Heizpaneels

Die Außenseite des Heizpaneels lässt sich mit einem weichen, feuchten, fusselfreien Tuch reinigen. Verwenden Sie keine Reinigungs- oder Polierprodukte. Zur Entfernung von Fingerabdrücken oder anderen Markierungen auf der Scheibe verwenden Sie ein weiches, feuchtes, fusselfreies Tuch und einen qualitativ hochwertigen Glasreiniger für Haushaltszwecke. Die Scheibe sollte immer mit einem sauberen, fusselfreien Tuch oder einem Küchentuch vollständig abgetrocknet werden.

 **Achtung:** Reinigen Sie das Heizpaneel nicht mit Scheuermitteln. Sprühen Sie keine Flüssigkeiten direkt auf eine Oberfläche des Geräts.

 **Achtung:** Weitere Wartungsarbeiten müssen von einem zugelassenen Elektriker durchgeführt werden.

5.2 Umwelt



Bedeutung der durchgestrichenen Mülltonne:

Entsorgen Sie elektrische Geräte nicht als unsortierten Hausmüll; verwenden Sie getrennte Sammeleinrichtungen. Wenden Sie sich an Ihre Kommune, um Informationen zu den verfügbaren Sammelsystemen zu erhalten. Wenn Elektrogeräte auf Deponien oder Müllkippen entsorgt werden, können gefährliche Stoffe in das Grundwasser und somit in die Nahrungskette gelangen und Ihre Gesundheit und Ihr Wohlbefinden beeinträchtigen. Beim Austauschen alter Geräte durch neue ist der Einzelhändler gesetzlich verpflichtet, Ihr altes Gerät kostenlos zurückzunehmen und zu entsorgen.

Entsorgung der Verpackung

Die Verpackung besteht aus Pappkarton und einer separat gekennzeichneten Folie, die auch recyclebar ist. Bringen Sie diese Materialien zu einem Recyclingzentrum.

5.3 24 Monate beschränkte Garantie

Wenn Sie innerhalb von 24 Monaten nach dem Kauf Probleme mit Ihrem Produkt haben, retournieren Sie das Produkt bitte an den Lieferanten oder Händler, der es für Sie repariert oder ersetzt. Von dieser Garantie **AUSGESCHLOSSEN** sind normale Verschleißerscheinungen beziehungsweise Schäden aufgrund von Unfällen, unsachgemäßem Umgang mit dem Gerät, Missbrauch oder Fahrlässigkeit.

Konformitätserklärung gemäß § 22 EMV (2014/30/EU; 2014/35/EU; 2011/65/EC und 2009/125/EG)

-Original-

Der Hersteller,

SC Trade & Services GmbH
Schmiedeweg 4
D-45731 Waltrop
info@kaeltebringer.de
info@bringer-germany.de



erklärt in alleiniger Verantwortung, dass die Produkte,

Bezeichnung: Bringer Infrarot LED-Spiegelheizung
Model: BRSH450, BRSH680

Baujahr: ab 2021

allen einschlägigen Bestimmungen der Richtlinie EMV (2014/30/EU; 2014/35/EU; 2011/65/EC und 2009/125/EG) entsprechen.

Wie aus den Prüfberichten der akkreditierten Stelle hervorgeht:

2014/30/EU
2014/35/EU
2011/65/EU
2009/125/EG für die Verordnung 2015/1188
2015/863 (EU)

Folgende harmonisierte Normen der Europäischen Union 2014/30/EU; 2014/35/EU; 2011/65/EC und 2009/125/EG angegebenen Parameter wurden angewandt:

EN 55014-1:2017
EN 55014-2:2015
EN 610000-3-2:2014
EN 610000-3-3:2013+A1:2009
EN 60335-1:2012+A11:2014+A13:2017+A1:2019+A2:2019+A14:2019+A15:2019
EN 60335-2-30:2009+A11:2012+A1:2020+A12:2019
EN 62233:2208
EN 50581:2012
(EG) 278/2009

AfPS GS 2019:01 PAK

Für die Zusammenstellung der technischen Unterlagen ist beauftragt:

Shenzhen LCS Compliance Testing Laboratory Ltd., Room 101, 201, Building A and Room 301, Building C, Juji Industrial Park, Yabianxueziwei, Shajing Street, Bao'an District, Shenzhen, Guangdong P.R. China.

Unterzeichner und Angaben zum Unterzeichner: Malte Schlienkamp, Geschäftsführer

Ort, Datum: 17.07.2021

Unterschrift: *Schlienkamp*