



Importado y distribuido por:
TORREY

R134a



Manual de uso y cuidado de enfriadores
con gas refrigerante R134a y R404

Lea este manual cuidadosamente antes
de usar el enfriador



CONTENIDO

INFORMACIÓN IMPORTANTE DE SEGURIDAD.....	3
Precauciones de seguridad.....	3
NÚMERO DE SERIE DEL ENFRIADOR.....	4
¿Dónde están las etiquetas?.....	4
INSTALACIÓN.....	5
Instalación de accesorios.....	6
Conexión eléctrica.....	10
CÓMO UTILIZAR EL ENFRIADOR.....	11
Encendiendo el enfriador.....	11
Almacenando producto en el interior.....	11
Control de temperatura.....	12
Iluminación.....	15
Puerta abatible.....	15
Sistema de cierre automático para puertas abatibles.....	16
MANTENIMIENTO GENERAL.....	16
Limpieza general.....	16
Limpieza del condensador.....	17
Deshielo del evaporador.....	17
Mantenimiento técnico.....	18
DISPOSICIÓN FINAL DEL ENFRIADOR.....	18
GUÍA PARA SOLUCIÓN DE PROBLEMAS.....	19
PÓLIZA DE GARANTÍA.....	22

COMO OBTENER SU GARANTÍA

1.-Consultar en el listado de problema-solución del manual de usuario. Este listado puede resolver el problema encontrado.

2.-Comunicarse con el distribuidor de TORREY que le vendió el equipo el cual podrá asesorarlo para solucionar el problema o reparar el producto.

3.-Asegúrese de incluir dentro de la caja una descripción completa de la falla, así como sus datos personales como nombre, dirección, teléfono y/o el contacto y a donde se deberá de enviar el equipo en caso de ser una dirección distinta.

4.-Para mas información acerca de las ubicaciones y teléfonos de nuestros distribuidores actualizados visítenos en nuestra página de internet: www.refrigeraciontorrey.com/ en el apartado de donde comprar usted tendrá acceso a una amplia gama de distribuidores cerca de usted.

5.-En caso de que usted requiera servicio a domicilio, contacte el distribuidor TORREY más cercano quien amablemente cotizara los servicios requeridos para comodidad en su domicilio.

IMPORTANTE: Al enviar un equipo al centro de servicio indicado, de preferencia utilice el empaque Original y coloque empaque adicional si este esta deteriorado para asegurar que el Equipo no sea dañado durante transporte.

INFORMACIÓN DEL PRODUCTO Y FABRICANTE:

Modelo: _____ Marca: _____ Serie: _____
 Fecha de compra: _____ Distribuidor: _____



PÓLIZA DE GARANTÍA

Garantía limitada por 1 año.

FERSA GARANTIZA ESTE PRODUCTO CONTRA DEFECTOS DE PARTES Y MANO DE OBRA POR UN PERIODO DE UN AÑO A PARTIR DE LA FECHA DE COMPRA.

En caso que se detecte algún defecto de fabricación antes de un año desde la fecha original de compra, usted deberá de enviar el producto a su distribuidor de productos TORREY que le vendió el producto o al centro de servicio indicado, en su empaque original o empacado de tal forma que proteja el producto de manera similar al empaque original. El producto, debe de incluir en el interior del empaque una copia de la factura o prueba de compra sellada por el distribuidor. El distribuidor TORREY o el centro de servicio a su evaluación, reparará o reemplazará el producto con una unidad equivalente a la unidad defectuosa, sin ningún cargo en partes ni mano de obra.

QUE NO CUBRE LA GARANTÍA:

1.-Esta garantía solo cubre uso normal del producto. Esta garantía no cubre desgaste de partes (consumibles) tampoco cubre los siguientes conceptos:

A.-Daños provocados por siniestros naturales (fuego, inundaciones, tormentas, ni suministro incorrecto de energía, etc..)

B.- Instalación inadecuada o incorrecta.

C.- No llevar a cabo las recomendaciones de este manual.

D.-Mantenimiento incorrecto o inadecuado.

E.- Modificación o uso no autorizado.

F.-Daño causado por servicio o mantenimiento no efectuado por centro de servicio autorizado.

G.-Daños causados por transportes o tránsito de mercancías.

2.-Esta garantía no cubre servicio de mantenimiento o garantía de domicilio. El Producto usted deberá enviarlo o llevarlo al distribuidor de productos TORREY que le vendió el producto o enviarlo al centro de servicio indicado al darle el numero de orden de servicio (RMA) en su empaque original o empacado de tal forma que lo proteja el producto de manera similar. Algunos distribuidores optarán por ofrecer pólizas de servicios donde si incluya el servicio a domicilio en este caso el servicio solo se hará directamente con el distribuidor autorizado que vendió el servicio.

LIMITACIONES DE GARANTÍA:

NI FERSA NI EL DISTRIBUIDOR AUTORIZADO TORREY DAN NINGÚNA GARANTÍA ADICIONAL DE NINGÚN TIPO AUNQUE ESTA SEA POR ESCRITO O POR ALGO QUE SE HAYA OMITIDO EN ESTA PÓLIZA. ESTA PÓLIZA NO CUBRE PERDIDAS O MERMAS, ALMACENADAS O PROCESADAS EN EL APARATO.

INFORMACIÓN IMPORTANTE DE SEGURIDAD LEA TODAS LAS INSTRUCCIONES ANTES DE USAR

¡ADVERTENCIA!

Utilice este aparato para el propósito que fue diseñado como se describe en este instructivo.

La correcta instalación, cuidado y mantenimiento son esenciales para una perfecta operación y una máxima eficiencia en el enfriamiento.

Si usted encuentra problemas que no han sido cubiertos por este manual, no intente solucionarlo, póngase en contacto con su distribuidor Torrey más cercano y con gusto le brindaremos asistencia.

IMPORTANTE: recomendamos fuertemente que cualquier falla, problema o mal funcionamiento relacionado al enfriador llame a su distribuidor más cercano y permita que un técnico autorizado y calificado le asista.

PRECAUCIONES DE SEGURIDAD

- Este enfriador debe estar instalado y colocado según las instrucciones descritas en este manual, antes de ser utilizado. Guarde este manual para referencias futuras.
- No permita que nadie trepe, se pare o cuelgue en la parte externa del enfriador, en los estantes o en el interior del gabinete de almacenamiento. Esto podría ocasionar que el enfriador se voltee y se dañe o cause lesiones serias e incluso la muerte.
- No toque las superficies internas del enfriador con las manos mojadas. La piel puede pegarse a estas superficies extremadamente frías.
- No almacene ni use solventes, vapores o líquidos inflamables en las cercanías de este u otro aparato eléctrico.
- Desconecte el enfriador antes de limpiarlo o realizar cualquier reparación.
- Limpie cualquier derrame en el interior del gabinete inmediatamente.
- Si el enfriador está equipado con interruptores de encendido, apague y encienda el enfriador a través de los botones. Si no cuenta con ellos podrá apagarlo desconectándolo directamente desde la clavija, más nunca jale el cable para hacerlo. Para cualquier tipo de mantenimiento forzosamente deberá desconectarlo.
- Los niños deberán ser supervisados para asegurar que no jueguen con el aparato.
- Este enfriador no está diseñado para ser usado por personas (incluyendo niños) con discapacidad motriz o intelectual, o personas sin experiencia y/o conocimiento de uso, a menos que reciban supervisión e instrucciones respecto al uso del aparato de parte de una persona que sea responsable de su seguridad.
- No utilice u opere este equipo si su empleo ha sido desmedido, mal utilizado, alterado o modificado de las especificaciones originales del fabricante.
- Sea extremadamente cuidadoso al cerrar las puertas del enfriador, mantenga los dedos fuera del área entre las puertas y el gabinete.
- Este enfriador contiene una carga de gas refrigerante a una presión determinada según el tipo de refrigerante y el volumen interno, la instalación y la soldadura de la tubería debe ser tratada por un técnico autorizado debidamente entrenado en el uso y manejo de refrigerantes.
- Nunca estibe dos o más enfriadores, los soportes y uso no están diseñados para esta función, hacerlo compromete la seguridad de los usuarios.
- El sistema de refrigeración de este enfriador no debe ser dañado ni manipulado por personal no apto.

EVITE RIESGO: si el cordón de alimentación u otros componentes electrónicos son dañados, sólo el fabricante o técnico autorizado puede repararlo para evitar peligro.

PRECAUCIÓN: no almacene sustancias explosivas dentro del enfriador tales como latas de aerosol con un propelente inflamable.

IMPORTANTE: Torrey se reserva el derecho de realizar mejoras en el producto, el diseño y las especificaciones están sujetas a cambio sin previo aviso.

NÚMERO DE SERIE DEL ENFRIADOR

¿Dónde están las etiquetas?

Para brindarle un mejor servicio, es necesario ubicar el número de serie de su enfriador en las etiquetas adheridas en el interior o el respaldo del aparato tal como se indica a continuación:

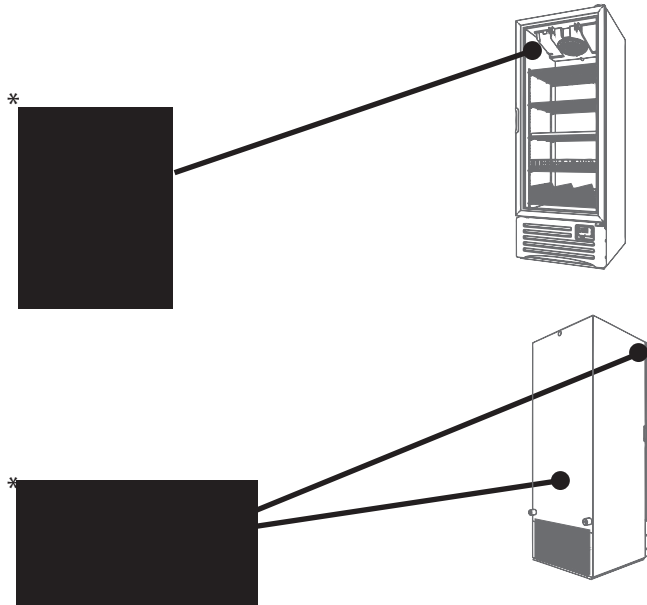

Descripción de la falla	Causas posibles	Verificar	Acciones correctivas
La temperatura interior del equipo es demasiado alta y no enfría el producto	No han transcurrido más de 3 horas desde que se conectó el equipo		Esperar mínimo 14 horas a que el equipo recupere su temperatura
	El serpentín condensador sucio		Limpiar el serpentín de polvo, pelusa y basura
	El serpentín evaporador bloqueado por escarcha o congelado	Verifique que el cierre de las puertas y sus sellos sea firme y adecuado en todo el perímetro	Apagar el equipo para descongelar el serpentín
	Las puertas se mantienen abiertas por mucho tiempo o puertas sin cerrar	Verifique que el cierre de las puertas y sus sellos sea firme y adecuado en todo el perímetro	Asegurar que las puertas se cierren cuando no se usan y evitar que las puertas permanezcan abiertas por periodos prolongados
	La carga de producto caliente en el gabinete es excesiva		Esperar mínimo 14 horas a que el equipo recupere su temperatura
	El flujo de aire es poco o está obstruido		Acomodar el producto para permitir la circulación de aire apropiada
La temperatura interior del equipo es demasiado baja y congela el producto	El producto está ubicado demasiado cerca del evaporador	Verificar que el producto no esté cerca del la entrada del ventilador	Alejar el producto por lo menos 10 cm

*Imágenes sólo de referencia.

Descripción de la falla	Causas posibles	Verificar	Acciones correctivas
El compresor trabaja continuamente por largos periodos de tiempo	El serpentín condensador sucio		Limpiar el serpentín de polvo, pelusa y basura
	El serpentín evaporador bloqueado por escarcha o congelado	Verifique que el cierre de las puertas y sus sellos sea firme y adecuado en todo el perímetro	Apagar el equipo para descongelar el serpentín
	Las puertas se mantienen abiertas por mucho tiempo o puertas sin cerrar	Verificar que las puertas se cierran cuando no se usan	Evitar que las puertas permanezcan abiertas por periodos prolongados
	Los sellos magnéticos de las puertas no cierran o no sellan	Verifique el estado de los sellos	Ajustar las puertas o cambiar los sellos si se necesitara
	La carga de producto caliente en el gabinete es excesiva		Permitir tiempo suficiente para que el producto se enfríe
El compresor no arranca, emite zumbidos o se detiene por el protector térmico	La variación de tensión es excesiva o se observan bajos voltajes	Verificar si las luminarias del establecimiento varían su intensidad	Permitir que se regularice la tensión y se incremente el voltaje
	El motor ventilador está protegido o quemado. El aspa ventilador está dañada	Verifique el ventilador gire sin variaciones y que el aspa este completa con todos sus alabes	Llamar a su distribución Torrey más cercano
	El serpentín condensador sucio		Limpiar el serpentín de polvo, pelusa y basura
	El flujo de aire es insuficiente o está bloqueado		Retirar objetos que puedan obstruir el flujo de aire o mover el equipo para proveerle suficiente espacio alrededor

INSTALACIÓN

- Instale este enfriador evitando el contacto directo con los rayos del sol.
- No instale este enfriador en exteriores.
- Este enfriador no debe ser utilizado ni almacenado donde la temperatura ambiente este por debajo de -10°C o mayor a 60°C y donde la humedad relativa sea mayor a 90%.
- Nunca instale el equipo cerca de fuentes de calor, de lo contrario, el enfriador puede consumir más energía o funcionar de forma incorrecta.
- No introduzca al enfriador objetos calientes o que rebasen la temperatura ambiente.
- Nunca obstruya o coloque objetos a lo largo de las rejillas frontales traseras que obstruyan el libre paso de aire; esto ocasionará un ineficiente funcionamiento del enfriador e incrementara el consumo de energía.

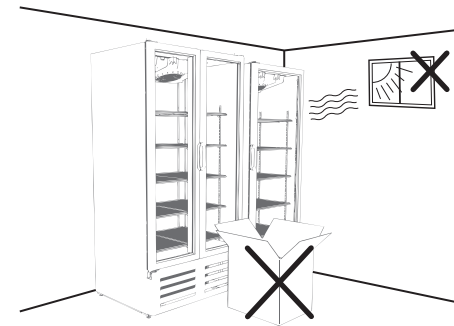

- Nunca coloque objetos sobre el enfriador, considere que la estructura del gabinete es construida principalmente de lamina y espuma de polietileno que puede doblarse o deformarse fácilmente con golpes, incluso puede deformarse al paso del tiempo por la colocación de televisores, hornos de microondas u otros objetos.
- Para un correcto enfriamiento, la separación en el respaldo y los costados del enfriador debe tener una distancia mínima de 10 cm respecto a las paredes u otros objetos cercanos.

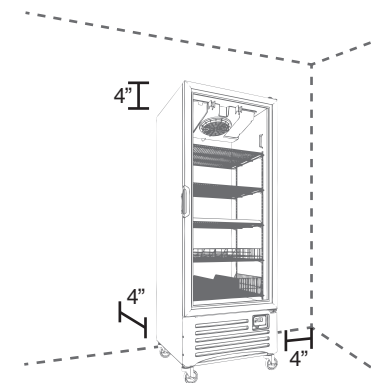

IMPORTANTE: no se recomienda el uso de cúter o navaja para el manejo del enfriador, su uso inapropiado puede rayar o cortar los componentes. Si es muy necesario, utilícelo solo como se indica en la caja y/o por la parte posterior del enfriador considerando las debidas precauciones sobre el uso de objetos punzocortantes.

INSTALACIÓN DE ACCESORIOS

Antes de encender el enfriador o conectarlo a la energía eléctrica, asegúrese que haber utilizado el kit de instalación, tales como separadores de pared, soportes niveladores u otros accesorios.

Dependiendo del modelo de su enfriador, puede tener algunos de los siguientes accesorios:

Accesorios



patín nivelador

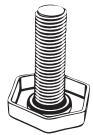

tornillo nivelador

Utilizado para brindar soporte e inclinación adecuada para el cierre de la puerta.

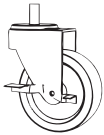

rodamiento

Algunos modelos cuentan con rodamientos opcionales para fácil movilidad dentro del establecimiento, si este es el caso, los rodamientos son instalados de fábrica, sólo es necesario retirar los pods de transporte.

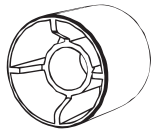

separador de pared

Este accesorio está diseñado para brindar una separación adecuada entre respaldo del enfriador y la pared.

Herramienta a utilizar



zapatos de seguridad



guantes



gafas protectoras

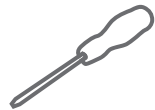

desarmador cruz / plano



Pinzas

GUÍA PARA SOLUCIÓN DE PROBLEMAS

Descripción de la falla	Causas posibles	Verificar	Acciones correctivas
El equipo no enciende	Falta de energía eléctrica	Que exista energía en el establecimiento	Esperar a que se restablezca la energía
	No está bien conectado	Que el contacto tenga energía eléctrica	Esperar a que se restablezca la energía
	Falso contacto	Que la clavija este bien conectada	Conectar correctamente la clavija al contacto
	Se acaba de conectar y no han transcurrido más de 5 minutos		Esperar por lo menos 5 minutos a que arranque el compresor
	El fusible está quemado o la pastilla termomagnética se disparó	Verificar el estado físico de los fusibles o la pastilla termomagnética	Reemplazar el fusible o restablecer la pastilla termomagnética
El equipo vibra y/o hace ruido	No está correctamente nivelado en una superficie firme y plana	Que el equipo esté estable	Asegúrese de colocar el enfriador en una superficie plana, firme y horizontal.
		Que no existan objetos debajo del enfriador que le resten estabilidad	Remueva cualquier alfombra, cartón, u otros objetos debajo del enfriador.
	Los soportes niveladores están desnivelados	Que los soportes niveladores estén ajustados correctamente	Ajuste los niveladores hasta que los 4 puntos de apoyo estén firmes.
	Partes sueltas vibran o golpean	Verificar componentes (principalmente móviles) que puedan estar flojos	Localizar y apretar las partes sueltas o ajustar las que puedan golpear con otras
	La vibración de la tubería se transmite		Separar las partes que por contacto puedan estar vibrando juntas
La iluminación se apaga	Entra en modos de ahorro	No es necesario verificar nada, el funcionamiento es normal	Cuando se abra la puerta se desactivará el modo de ahorro.

Mantenimiento técnico

En caso de requerir mantenimiento mayor por fallas en los sistemas de refrigeración, eléctrico o de iluminación, favor de ponerse en contacto con su distribuidor más cercano.

Todas las reparaciones deben ser efectuadas por un técnico autorizado. El intentar reparar el equipo por personal inexperto o usted mismo puede provocar mal funcionamiento, daño al equipo o a su persona; es también causa automática de pérdida de garantía.

Pida y asegúrese que se utilizan repuestos y refacciones originales y de las mismas características para garantizar el funcionamiento óptimo del equipo.

Antes de contactar a su distribuidor más cercano, revise la Guía para Solución de Problemas en este manual.

DISPOSICIÓN FINAL DEL ENFRIADOR

El empaque de este enfriador está fabricado con materiales que pueden ser reciclados. Al desechar el empaque separe los materiales para su reciclaje.

Este enfriador contiene espuma de ciclopentano como un agente de aislamiento, componentes que contienen aceite y componentes eléctricos/electrónicos; no deseche el equipo junto con otros residuos domésticos, busque un centro de recolección que se apegue a la legislación local.

Antes de desechar el enfriador:

- Corte del cable de alimentación eléctrica.
- Retire la(s) puerta(s).
- Deje las parrillas en un lugar fuera del alcance de los niños.

Patín nivelador / Tornillo nivelador

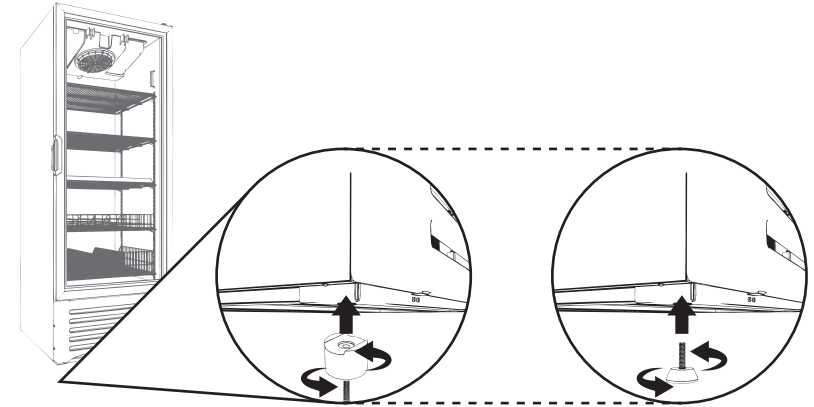

Rodamiento

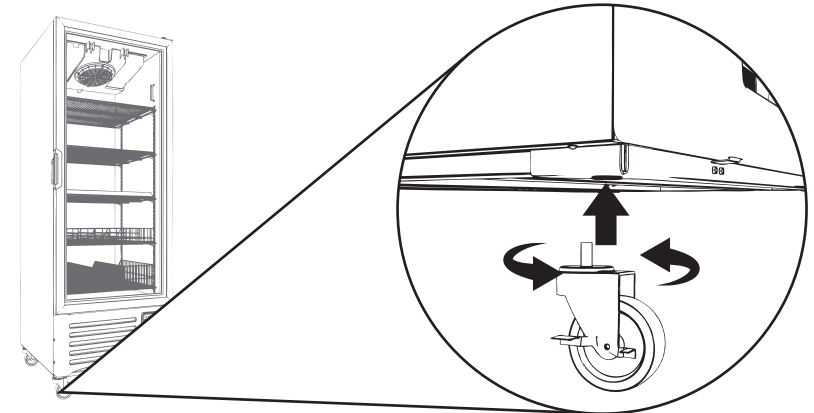

Separador de pared

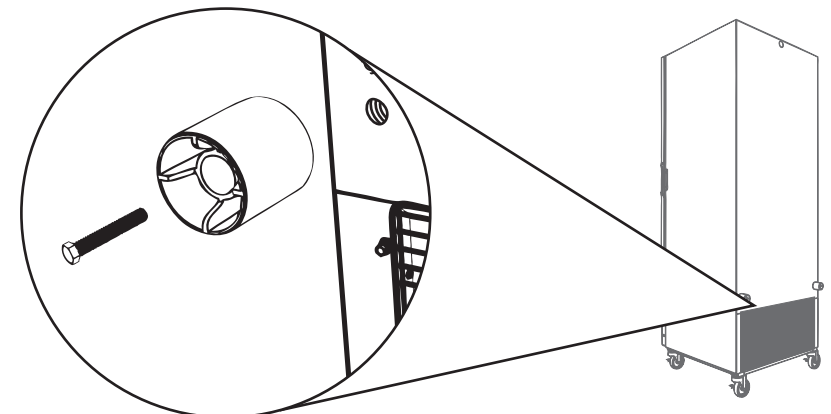



Parrilla piso



Parrilla nivel

Estos accesorios deben ser utilizados para colocar los productos en el enfriador, están diseñadas para optimizar el espacio interno del enfriador.

Dependiendo del modelo de su enfriador, puede tener diferentes tipos de parrillas. Estos son algunos tipos:

Parrillas piso



Tipo A



Tipo B



Tipo C

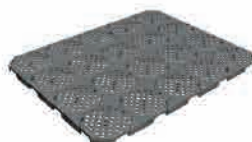

Tipo D

Note que estas parrillas cuentan con soportes para colocarlas sobre el piso del enfriador así como alambres suficientes para soportar la carga de producto.

Parrillas nivel



Tipo E



Tipo F



Tipo G

Las parrillas deben tener una orientación y posición adecuada, y nunca ser forzadas, ni deberán ejercer presión sobre las paredes del enfriador o algún otro accesorio.

Limpe las partes interiores y exteriores del aparato solo con un trapo, agua templada y jabón neutro. Seque las superficies usando un trapo o paño suave.

Evite lavar las superficies con manguera o chorros de agua.

No utilice productos solventes o abrasivos para la limpieza, puedan dañar el acabado de las superficies.

No use objetos puntiagudos o afilados para remover suciedad excesiva, utilice escobeta o cepillo si se requiere.

Utilice una escoba y/o trapeador para limpiar el área debajo del enfriador. Evite salpicar agua directamente en la parte inferior frontal del enfriador.

Limpieza del condensador

El condensador debe limpiarse una vez al mes o cuando sea requerido, para evitar que la suciedad reduzca la eficiencia del sistema de refrigeración.

Para la limpieza del condensador es necesario retirar la rejilla frontal del enfriador.

Retire, el polvo, la pelusa y la basura con un cepillo o escoba de cerdas plásticas suaves.

En lugares de ambientes grasos, como cocinas y/o sitios de preparación de comida, la grasa o cochambre acumulado debe ser lavado con agua y limpiador antigrasa.

No use objetos puntiagudos o afilados para remover suciedad excesiva, utilice escobeta o cepillo si se requiere.

IMPORTANTE: no utilice productos solventes o abrasivos para la limpieza, pueden dañar el acabado de las superficies.

Deshielo del evaporador

El equipo cuenta con sistema automático de deshielo del evaporador, para asegurar el correcto flujo de aire interior.

Si nota que el equipo está formando hielo y no enfría bien, reporte el problema a su distribuidor más cercano.

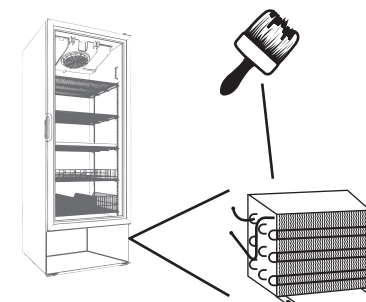
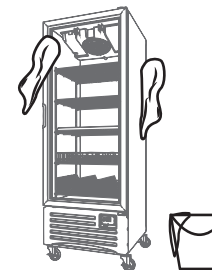

Sistema de cierre automático para puertas abatibles.

La puerta puede estar equipada con un sistema de cierre automático que evita que la puerta se abra descuidadamente, forzándola a cerrarse gracias a un mecanismo interno. Si nota que le falta fuerza para cerrar completamente o cierra con demasiada fuerza de modo que pueda dañar la puerta o el producto refrigerado puede estar en peligro, llame al Centro de servicio al cliente.

El refrigerador puede incluir un sistema de cierre automático con bloqueo, con dos modos de usuario:

1. Cierre automático: gracias a un mecanismo interno, el sistema cierra la puerta automáticamente cuando se coloca de 20° a 90° en la apertura.
2. Recarga: si la apertura es superior a 90°, se activará el bloqueo de la puerta y la puerta permanecerá abierta a 90°. Por lo tanto, puede recargar convenientemente el enfriador. Para liberar el bloqueo, simplemente empuje la puerta nuevamente de 90° a 75° para volver al modo 1.

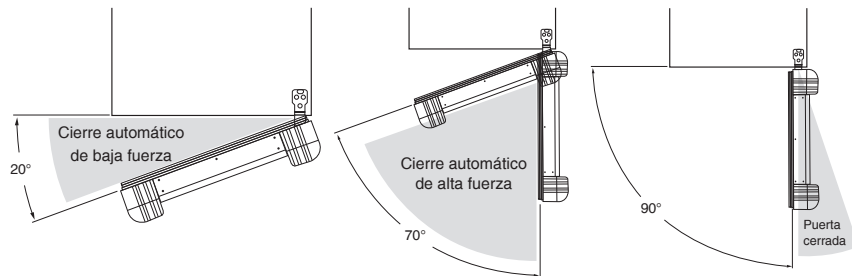

MANTENIMIENTO GENERAL

IMPORTANTE: desconecte el enfriador del contacto de pared antes de realizar cualquier operación de mantenimiento o limpieza.

IMPORTANTE: no realice ninguna operación de limpieza con manguera o chorro de agua. Esto puede provocar daño a los componentes eléctricos y provocar un choque eléctrico.

Efectúe preferentemente las operaciones de limpieza o mantenimiento, usando guantes de trabajo.

Limpieza general

La limpieza regular del enfriador evita su deterioro e impide un mal funcionamiento que pueda alterar la conservación de los productos.

Todas las parrillas deben estar firmemente soportadas en sus cuatro esquinas, con los accesorios proporcionados:



Clips metálicos

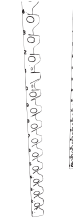

Soportes plásticos

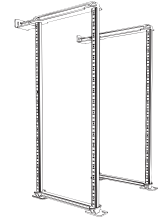

Marcos multinivel

Asegure que la posición de la parrilla y del producto permita cerrar la puerta por completo.

IMPORTANTE: las parrillas deben tener una orientación y posición adecuada, y nunca ser forzadas, ni deberán ejercer presión sobre las paredes del enfriador o algún otro accesorio.

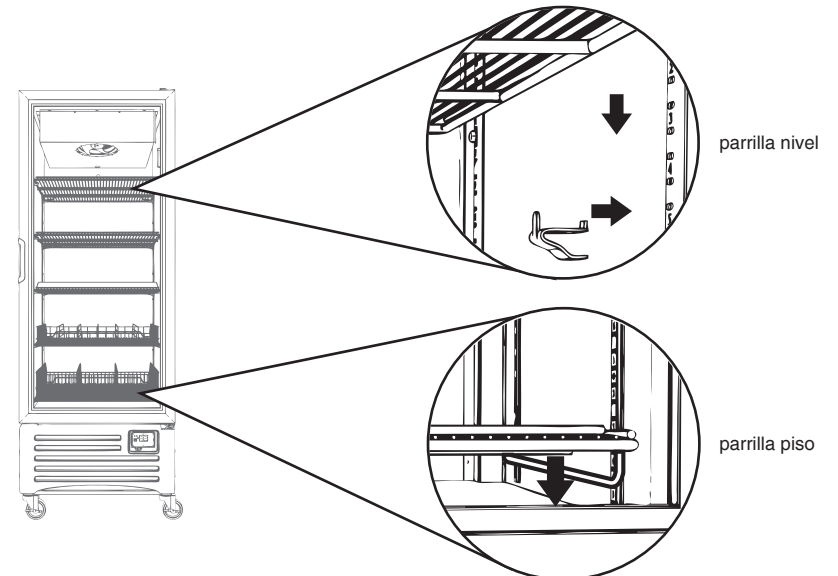

Visislide (opcional*)

El sistema Visislide permite colocar las parrillas y el producto en un ángulo, de esta manera las botellas siempre se deslizarán hacia el frente.

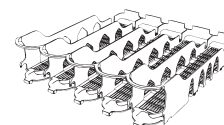

Canastillas (opcional*)

El enfriador puede tener también canastillas plásticas o metálicas para exhibir producto.

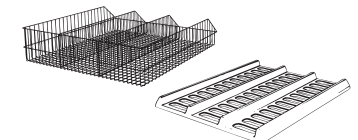

CONEXIÓN ELÉCTRICA

⚠ ADVERTENCIA

Riesgo de choque eléctrico

- Conecte a un tomacorriente de tres pines
- No retire el pin de tierra del tomacorriente
- No utilice adaptadores de corriente
- No utilice extensiones eléctricas
- Alguna falla al seguir estas instrucciones pueden causar fuego o choque eléctrico

Los enfriadores Torrey con refrigerantes HFC (R134 / R404) están diseñados para operar a una tensión eléctrica específica. Revise la etiqueta de serie del enfriador para asegurarse que la clasificación eléctrica sea la adecuada para la instalación (vea página 4).

IMPORTANTE: la conexión a tierra es un sistema de protección al usuario de los aparatos conectados a la red eléctrica, se emplea en las instalaciones eléctricas para evitar el paso de corriente al usuario por un fallo del aislamiento de los conductores activos.

Este enfriador debe estar conectado a tierra física. En caso de que ocurra un corto circuito, la conexión a tierra reduce el riesgo de una descarga eléctrica.

- El enfriador está equipado con un cordón de alimentación que tiene un cable a tierra con una clavija de conexión a tierra física. La clavija debe conectarse a un contacto que esté instalado apropiadamente y que esté conectado a tierra; si no cuenta con este tipo de contacto es su responsabilidad personal y obligación hacer que sea instalado.

- Consulte a un electricista calificado o un técnico autorizado si usted tiene dudas sobre la conexión a tierra.

- Nunca use extensiones eléctricas, esto anulará la garantía.

- Bajo ninguna circunstancia corte o remueva el tercer pin de conexión a tierra del cordón de alimentación, tampoco utilice adaptador; no seguir esta recomendación, puede ocasionar al usuario lesiones e incluso la muerte por descarga eléctrica.

- Para una óptima operación se recomienda tener este aparato conectado a un contacto con circuito dedicado y de uso exclusivo para el mismo.

- Conecte la clavija firmemente al contacto eléctrico asegurando que se ha insertado hasta el fondo.

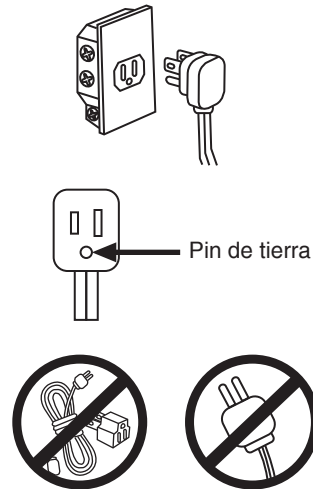

Iluminación

Considere que este enfriador ha sido diseñado con la intención de exhibir producto para impulsar las ventas de usted y de sus proveedores. Debido a esta razón, la iluminación debería estar encendida durante las horas de venta.

Nuestra tecnología de iluminación LED permite un mejor rendimiento eléctrico, reduciéndolo y brindando más años de funcionalidad de la misma iluminación. La iluminación LED está localizada en el perímetro de las puertas.

IMPORTANTE: si nota algún malfuncionamiento en la iluminación, contacte a su distribuidor más cercano.

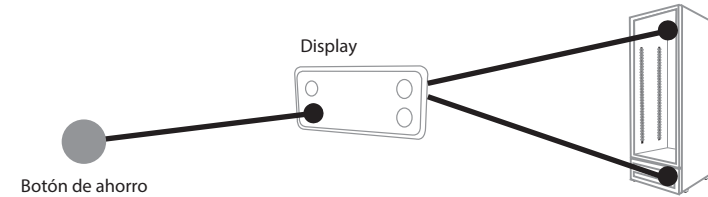

Puerta Abatible

La puerta del enfriador está diseñada para aislar térmicamente el producto refrigerado del medio ambiente, si esta se fractura o rompe no intente repararla y llame su distribuidor más cercano.

Limpie con un paño húmedo por lo menos una vez a la semana la superficies internas y externas de la puerta solida o del vidrio según sea el caso.

Limpie por lo menos cada tres meses el sello de su puerta y verifique que se encuentra perfectas condiciones y que hace contacto uniforme en el marco del interior del gabinete.

Las bisagras y soportes de la puerta han sido diseñados para un apropiado radio de giro y una separación en el sello correcta. Si por alguna razón necesita reemplazarlas o ajustarlas solicite ayuda a su distribuidor más cercano.

Si el enfriador está dotado con puertas reversibles y requiere de un cambio en la apertura, permita que el trabajo lo realice un técnico autorizado con conocimientos en instalación eléctrica.

Mantenga los dedos fuera de las zonas de riesgo como marco puerta y bisagras tomando siempre la puerta desde la manija. Preste especial atención al cerrar la puerta cuando haya niños cerca.

La apertura de la puerta debe estar libre de objetos u obstáculos, estos podrían caer o deslizarse causando daños o heridas a los usuarios.

Sistema de cierre automático para puertas abatibles.

La puerta puede estar equipada con un sistema de cierre automático que evita que la puerta se abra descuidadamente, forzándola a cerrarse gracias a un mecanismo interno. Si nota que le falta fuerza para cerrar completamente o cierra con demasiada fuerza de modo que pueda dañar la puerta o el producto refrigerado puede estar en peligro, llame al Centro de servicio al cliente.

El refrigerador puede incluir un sistema de cierre automático con bloqueo, con dos modos de usuario:

1. Cierre automático: gracias a un mecanismo interno, el sistema cierra la puerta automáticamente cuando se coloca de 20° a 90° en la apertura.
2. Recarga: si la apertura es superior a 90°, se activará el bloqueo de la puerta y la puerta permanecerá abierta a 90°. Por lo tanto, puede recargar convenientemente el enfriador. Para liberar el bloqueo, simplemente empuje la puerta nuevamente de 90° a 75° para volver al modo 1.

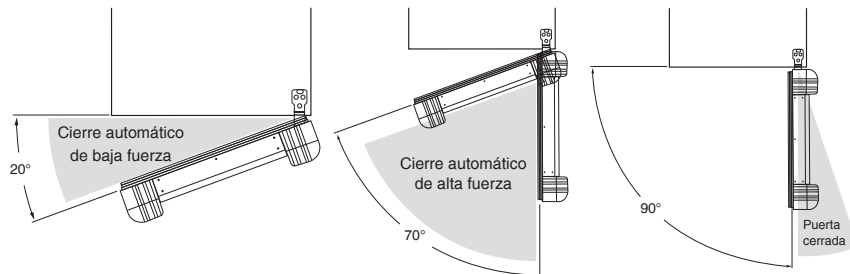

MANTENIMIENTO GENERAL

IMPORTANTE: desconecte el enfriador del contacto de pared antes de realizar cualquier operación de mantenimiento o limpieza.

IMPORTANTE: no realice ninguna operación de limpieza con manguera o chorro de agua. Esto puede provocar daño a los componentes eléctricos y provocar un choque eléctrico.

Efectúe preferentemente las operaciones de limpieza o mantenimiento, usando guantes de trabajo.

Limpieza general

La limpieza regular del enfriador evita su deterioro e impide un mal funcionamiento que pueda alterar la conservación de los productos.

NOTA: la clase climática están especificadas en ISO 23953-2.

Cable de alimentación

El enfriador está equipado con un cable de alimentación polarizado, con conexión a tierra, por ninguna razón elimine la conexión a tierra o utilice adaptador de dos terminales.

EVITE RIESGO: si el cordón de alimentación u otros componentes electrónicos son dañados, sólo el fabricante o técnico autorizado puede repararlo para evitar peligro.

CÓMO UTILIZAR EL ENFRIADOR

Encendido del enfriador

Después de haber transportado e instalado el enfriador deje transcurrir al menos doce horas para asegurar que el aceite del compresor se ha asentado por completo.

Una vez seguidas las indicaciones relacionadas con la instalación, conecte el enfriador según las especificaciones eléctricas indicadas en la etiqueta de número de serie (colocada en el interior del gabinete).

Por su seguridad, evite tocar el aparato con las manos o los pies mojados o húmedos. No se debe manipular el aparato estando descalzo.

Almacenando producto en el interior

- Si el enfriador cuenta con parrilla piso (tipo A, B, C, D) colóquela directamente en el interior del enfriador, y en seguida coloque las parrillas nivel (tipo E, F, G) utilizando los clips metálicos (asegúrese de alinearlos a la misma altura). Si no cuenta con parrilla piso, utilice los clips para colocar una parrilla nivel (vea páginas 8 y 9).
- Si el enfriador cuenta con cremallera plástica, esta tiene soportes para cada parrilla, sin utilizar clip metálico.
- Si el enfriador ha estado apagado y es necesario encenderlo, por lo menos espere una hora para enfriar el interior del equipo antes de introducir producto.
- Al llenar el enfriador, acomode y ordene el producto en su interior, no lo arroje o lo deje caer, esto dañará el interior o sus parrillas.

El flujo de aire dentro del gabinete es primordial para el enfriador, por ello cuide:

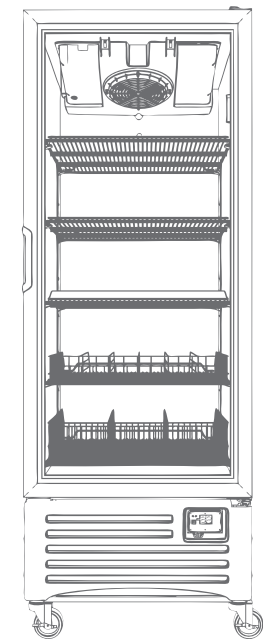

- Que el producto no presione las paredes internas y no rebase el perímetro o límites de las parrillas.

- Evite introducir envases dentro de embalajes cerrados como cartones, charolas, bolsas o cubiertas plásticas.

- Si su enfriador cuenta con una tolva y un ventilador, evite que el producto y otros objetos peguen y/o tapen las entradas de aire del ventilador.



IMPORTANTE: algunos modelos están diseñados para enfriar productos (cerveza por ejemplo), por debajo de 0°C. No utilice este tipo de enfriadores para otros productos que puedan ser afectados en su calidad por estas temperaturas. Algunos productos se congelan al someterse a estas temperaturas y pueden hacer estallar sus envases. Si el envase de estos productos es de vidrio, puede provocarle daños y heridas severas; por ello, siga siempre las recomendaciones e instrucciones de su proveedor, no introduzca envases o producto no autorizados o bien, consulte directamente a su distribuidor más cercano para mayores detalles.

Se recomienda que antes de cerrar su negocio llene su enfriador para que al día siguiente disponga de producto frío para sus clientes, hacerlo contribuirá al ahorro de energía y al no tener apertura en las puertas el enfriamiento será más eficiente.

IMPORTANTE: la carga máxima de las parrillas horizontales no debe ser mayor al peso equivalente de tres camas de latas apiladas de 355ml (12oz).

Condición climática de diseño

Condición	Temperatura	Humedad relativa
A	25°C	60%
B	24°C	45%
C	32.2°C	65%
D	40.6°C	75%

Control de temperatura

Nuestro control de temperatura es electrónico y está previamente configurado desde fábrica, gracias a esta tecnología ni la altura ni la temperatura del exterior le afecta, por lo que no necesita ningún ajuste.

Su enfriador cuenta con el siguiente control:

- ECR:Controlador Electrónico de Refrigeración (Electric Controller Refrigeration).

El control ERC está pre-configurado, permitiendo al usuario seleccionar la temperatura adecuada para diferentes productos. Las alarmas se despliegan en el display. Cuenta también con modo de deshielo automático, deshielo manual, y control de iluminación.

IMPORTANTE: si el enfriador tiene algún problema en el control de temperatura o bien, si se presentan alarmas de fallo en el display ERC, nunca intente hacer ajustes al control, contacte a su distribuidor más cercano, donde le asistirán con la experiencia y respaldo que usted se merece.

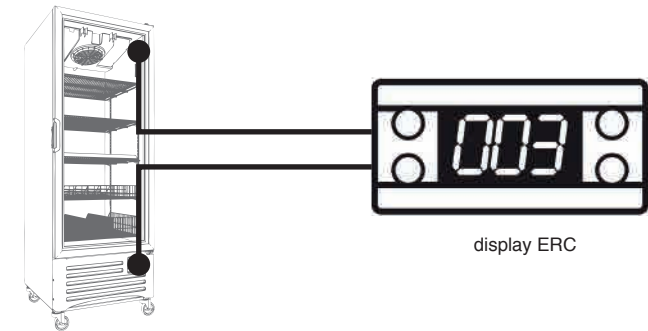

Alarmas de display de temperatura ERC

Alarma	Indica
Hi	Temperatura alta
Lo	Temperatura baja
Con	Temperatura de condensador muy alta o muy baja
dor	Puerta abierta
uHi	Alto voltaje
uLi	Bajo voltaje
LEA	Fuga
E01	S1 Sensor de ambiente