



**In-Ground Fence Kit  
Kit « In-Ground Fence »  
Kit ‘Ondergrondse omheining’**

**Operating and Training Guide  
Manuel d’utilisation et de dressage  
Handleiding en Africhtingsgids**



**Please read this entire guide before beginning  
Veuillez lire ce manuel en entier avant de commencer  
Gelieve deze gids volledig door te lezen voordat u begint**

Thank you for choosing PetSafe®, the best selling brand of electronic training solutions in the world. Our mission is to ensure your pet's safety by providing you the tools and techniques to successfully train your pet. If you have any questions, please contact the Customer Care Centre or visit our website at [www.petsafe.net](http://www.petsafe.net).

---

## Table of Contents

Components .....	3
Other Items You May Need.....	3
How the System Works .....	4
Key Definitions .....	4
<b>Operating Guide</b>	
Locate the Fence Transmitter .....	5
Lay Out the System .....	5
Sample Layouts .....	6
Position the Boundary Wire.....	7
Connect the Wires to the Fence Transmitter.....	8
Prepare the Receiver Collar.....	9
Set the Boundary Width and Test the Receiver Collar.....	10
Install the Boundary Wire .....	11
Place the Boundary Flags.....	12
Fit the Receiver Collar.....	12
<b>Training Guide</b>	
Be Patient With Your Pet .....	13
Days 1 and 3 - Boundary Flag Awareness .....	13
Days 4 and 6 - Continue Boundary Flag Awareness .....	14
Days 7 to 9 - Distraction Phase .....	15
Days 10 to 15 - Unleashed Supervision .....	15
Days 16 to 30 - Pet Monitoring .....	15
Days 31+ Tone Only Training .....	16
Taking Your Pet Out of the Pet Area.....	16
Accessories .....	16
Troubleshooting.....	17
Short Loop Test .....	18
Locating a Break in the Wire .....	19
Terms of Use and Limitation of Liability.....	19
Caution .....	20
<b>Français</b> .....	21
<b>Nederlands</b> .....	40
Layout Grid.....	60

# Components

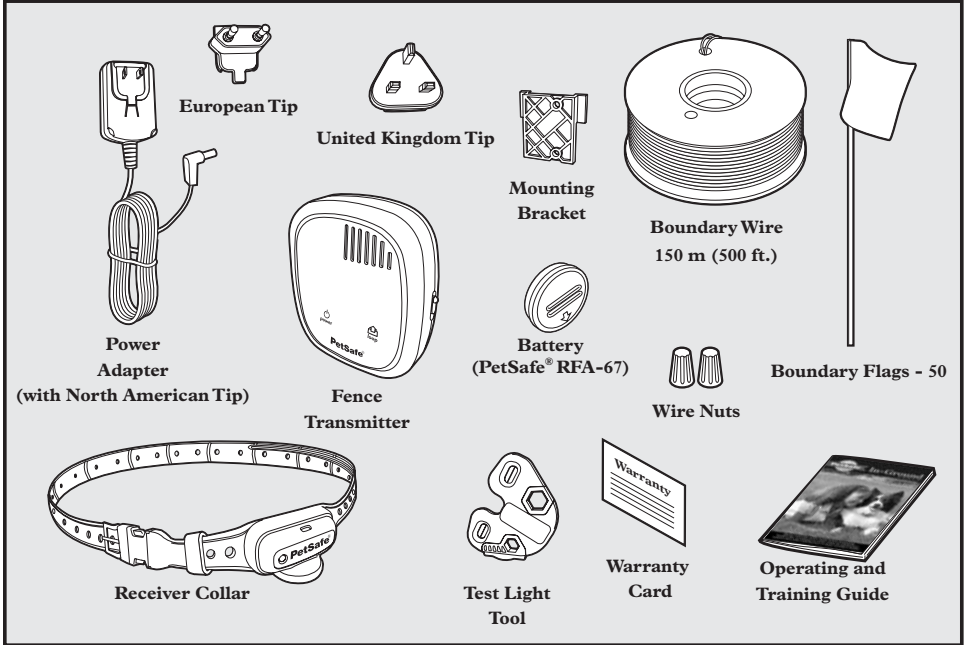

## Other Items You May Need

- Additional wire and flags (Part #PRFA-500)
- Tape measure
- Small Phillips screwdriver
- Drill & mounting hardware
- Shovel or lawn edger
- Pliers
- Wire stripping pliers
- Scissors
- Electrical tape
- Additional wire nuts
- Waterproofing compound (e.g. silicone caulk)
- PVC pipe or water hose
- Circular saw with masonry blade
- Patching compound
- Staple gun
- Non-metallic collar and lead

# How the System Works

The system works by producing a radio signal from the Fence Transmitter through the Boundary Wire up to 854 m (2800 ft) of Boundary Wire. The Boundary Wire is buried or attached to a fixed object to enclose the Pet Area. You temporarily define this Pet Area with Boundary Flags for a visual aid in training your pet. Your pet wears a Receiver Collar with Contact Points that touch his neck, and, once trained, is allowed to roam freely in the Pet Area. You select the type of correction your dog receives: tone-only or simultaneous tone-and-Static Correction. When your pet reaches the Warning Zone, the Receiver Collar gives a warning beep. If your pet continues into the Static Correction Zone or lingers in the Warning Zone, a safe Static Correction will be delivered, based on your mode setting, until your pet returns to the Pet Area or up to 20 seconds.

## Key Definitions

**Fence Transmitter:** Transmits the radio signal through the Boundary Wire.

**Pet Area:** Area within the Warning Zone where your pet can roam freely.

**Warning Zone:** Outer edge of the Pet Area where your pet's Receiver Collar begins to beep, warning him not to go into the Static Correction Zone. Depending on your mode setting, if your pet lingers in the Warning Zone for 2 seconds, it will receive a Static Correction.

**Static Correction Zone:** Zone beyond the Warning Zone where your pet's Receiver Collar will emit a Static Correction, signalling him to return to the Pet Area.

**Boundary Width:** Combination of the Warning Zone and the Static Correction Zone.

**Receiver Collar:** Receives the radio signal from the Boundary Wire.

**Contact Points:** Deliver the safe Static Correction when your pet moves into the Static Correction Zone.

**Mode Button:** Adjusts the type of correction and/or level of Static Correction your pet receives in the Warning or Static Correction Zone.

**Receiver Indicator Light:** Indicates the Mode at which the Receiver Collar is set. This light also serves as a low battery indicator.

**Power Socket:** Where the Power Adapter plugs into the Fence Transmitter. The Fence Transmitter is powered by a standard outlet.

**Boundary Control Switch:** Adjust according to the length of Boundary Wire used.

**Boundary Wire Terminals:** Where the Boundary Wires connect to the Fence Transmitter in order to complete a continuous loop.

**Loop Indicator Light:** Indicates that the Boundary Wire makes a complete loop, enabling the signal to be transmitted.

**Boundary Width Control:** Adjusts the width of the Warning and Static Correction Zones.

*Note: Adjusting the knob does not change the level of Static Correction on the Receiver Collar.*

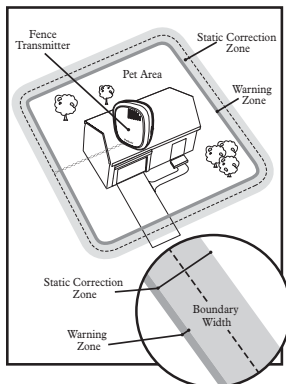

**Receiver Collar**

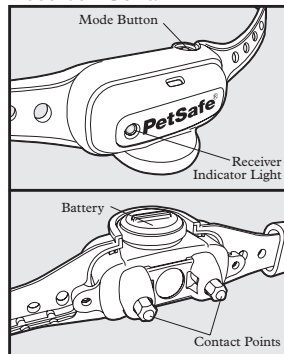

**Fence Transmitter**

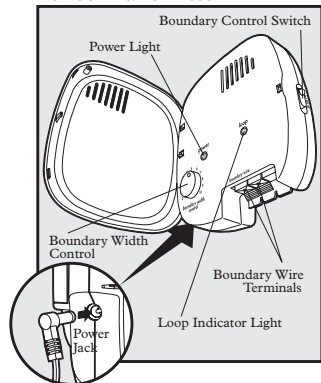

# Operating Guide

## Step 1 Locate the Fence Transmitter

# 1

Place the Fence Transmitter:

- In a dry, well ventilated, protected area (**1A**, **1B**).
- In an area where temperatures do not fall below freezing (e.g., garage, basement, shed, closet).
- At least 1 m (3 ft) from large metal objects or appliances as these items may interfere with the signal consistency (**1C**).

To mount the Fence Transmitter, screw the mounting bracket onto a stationary surface such as a wall, and slide the Fence Transmitter onto the bracket. Once you have mounted the Fence Transmitter, the Boundary Wire must exit the building. This can be accomplished via a window or through a 0.3 cm (1/8 in) hole drilled through the wall. Ensure the drill path is clear of any utilities. Make sure the Boundary Wire is not cut off or pinched by a window, door, or garage door, as this can damage it over time.

To prevent fires and electrical hazards, install the Fence Transmitter in buildings that are in accordance with local electrical codes.

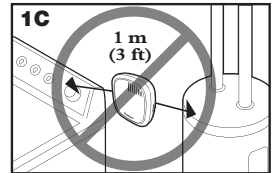
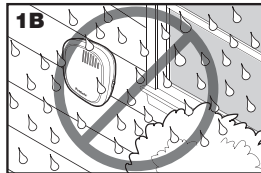
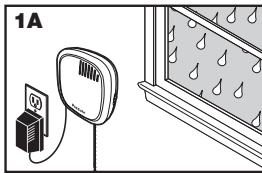

## Step 2 Lay Out the System

# 2

### Basic Planning Tips

- The Boundary Wire **MUST** start at the Fence Transmitter and make a continuous loop back (**2A**).
- Design a layout that is suitable for your property. Sample layouts are provided in this section, and a grid for designing your layout is provided in the back of this guide.
- Fence planning software is available online at [www.petsafe.net/fence](http://www.petsafe.net/fence).
- Twisting the Boundary Wire cancels the signal and allows your pet to cross over that area safely. Plastic or metal piping will not cancel the signal. Twist the Boundary Wire 30 times per metre (10 times per foot) to cancel the signal (**2A**).
- Always use gradual turns at the corners to produce a more consistent boundary (**2B**). Do not use sharp turns, as this will cause gaps in your boundary.
- Avoid making passageways too narrow for your pet to move about freely (e.g., along the sides of a house).
- The Receiver Collar can be activated inside the house if the Boundary Wire runs along the outside wall of the house. If this occurs, remove your pet's Receiver Collar before bringing him inside, decrease the range using the Boundary Width Control knob or consider an alternative layout.

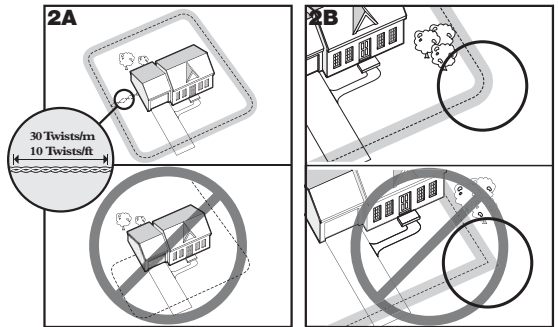

# Sample Layouts

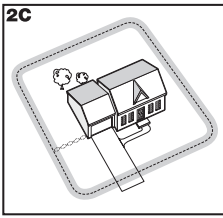

**Sample 1: Perimeter Loop (Single Loop)** The Perimeter Loop is the most common layout. This will allow your pet to freely and safely roam your entire property (2C). It can also protect pools and landscaping (2D)

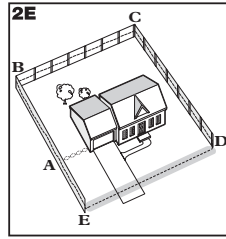
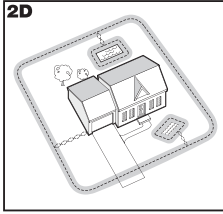

**Sample 2 (2E): Perimeter Loop Using Existing Fence (Single Loop)**

This layout allows you to include your existing fence as part of your layout and keep your pet from jumping out or digging under your existing fence. It reduces the amount of wire which will need to be buried. From the Fence Transmitter, run the wire to **A**, **A** to **B**, **B** to **C**, **C** to **D**, **D** to **E**, **E** to **A**, twist the wires from **A** back to the Fence Transmitter. See the “Install the Boundary Wire” section for more information on attaching the wire to a fence.

## Double Loop

A Double Loop must be used when you are not establishing the Boundary Zone on all sides of your property.

When using a Double Loop, the Boundary Wire must be separated by a minimum of **1-1.5 m (3-5 ft.)**, to avoid cancelling the signal. Remember that a Double Loop will require twice as much wire.

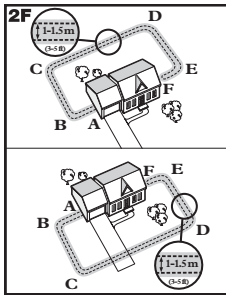

**Sample 3 (2F): Front or Back Property Only (Double Loop)**

From the Fence Transmitter, run the wire to **A**, **A** to **B**, **B** to **C**, **C** to **D**, **D** to **E**, **E** to **F**, make a U-turn and follow your path all the way back to **A**, keeping the wire separated **1-1.5 m (3-5 ft.)**. Twist the wire from **A** back to the Fence Transmitter.

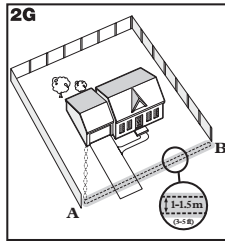

**Sample 4 (2G): Front Boundary Only (Double Loop)**

From the Fence Transmitter, run the wire to **A**, **A** to **B**, **B** back to **A** keeping the wire separated **1-1.5 m (3-5 ft.)**. Twist the wire from **A** back to the Fence Transmitter.

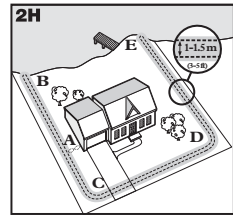

**Sample 5 (2H): Lake Access (Double Loop)**

From the Fence Transmitter, run the wire to **A**, **A** to **B**, make a U-turn and go to **C**, **C** to **D**, **D** to **E**, make a U-turn and follow your path all the way back to **A** keeping wire separated **1-1.5 m (3-5 ft.)**. Twist the wire from **A** back to the Fence Transmitter.



### Sample 6 (2J): Wire Loop Attached to Existing Fence (Double Loop)

This layout allows you to include your existing fence as part of your layout and keep your pet from jumping out or digging under your existing fence. It reduces the amount of wire which will need to be buried. Run the wire from the Fence Transmitter to **A**, **A** to **B**, **B** to **C**, **C** to **D**, **D** to **E**, **E** to **F**, make a U-turn and follow your path all the way back to **A**, keeping the wire separated 1-1.5 m (3-5 ft.). Twist the wire from **A** back to the Fence Transmitter. See the “Install the Boundary Wire” section for more information on attaching the wire to a fence.

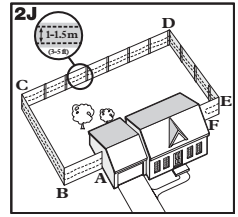

## Step 3 Position the Boundary Wire

**Lay out the Boundary Wire using your planned boundary and test the system BEFORE burying the wire or attaching it to an existing fence. This will make any layout changes easier.**

Running the Boundary Wire parallel to and within 1.5 m (5 ft) of electrical wires, neighbouring containment systems, telephone wires, television or antenna cables, or satellite dishes may cause an inconsistent signal. If you must cross any of these, do so at 90-degree angles (perpendicularly).

If separating the wire by at least 1.5 m (5 ft) from a neighboring containment system's wire does not reduce the inconsistent signal, contact the Customer Care Centre.

### To Twist the Boundary Wire (3A)

Twisting the Boundary Wire cancels the signal and allows your pet to cross over that area without correction. Plastic or metal piping will not cancel the signal. Twist the Boundary Wire 30 times per metre (10 times per foot) to cancel the signal.

### To Splice or Repair the Boundary Wire (3B)

If you need additional Boundary Wire to expand your wire loop, you will need to splice the wires together. Note the locations of all splices for future reference. Most Boundary Wire breaks occur at splices.

Strip approximately 1.3 cm (1/2 in) of insulation off the ends of the Boundary Wires to be spliced. Make sure the copper Boundary Wire is not corroded. If the Boundary Wire is corroded, cut it back to expose clean copper wire.

Insert the stripped ends into the wire nut and twist the wire nut around the wires. Pull on the wires to make sure you have a strong splice connection. Apply waterproofing compound (e.g. silicone caulk) in and around the wire nut or wrap the wires and the wire nuts with electrical tape to prevent moisture from corroding the copper.

If your splice pulls loose, the entire system will fail. Make sure your splice is secure.

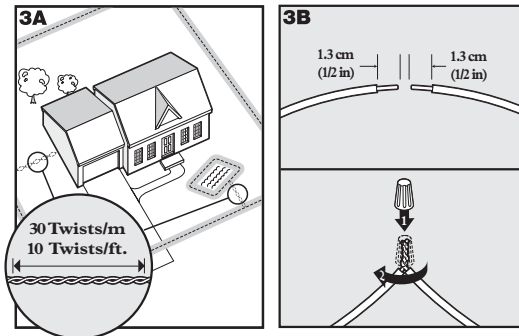

## Additional Boundary Wire

We recommend the use of 20 gauge insulated multi-strand copper wire for direct burial. Extra Boundary Wire can be purchased in 150 m (500 ft) spools at the store where you purchased the kit or through the Customer Care Centre.

*Note: When adding Boundary Wire, it must act as a continuous loop.*

The table on the right indicates the approximate length of Boundary Wire needed for a rectangular, Single Loop layout. Length will vary due to the amount of twisted wire and layout used.

Area to be enclosed		Approximate wire length required	
Ares	Acres	Metres	Feet
10	1/4	127	415
13	1/3	146	480
20	1/2	180	590
40	1	255	835
80	2	360	1180
200	5	570	1870
400	10	854	2800

# Step 4

## Connect the Wires to the Fence Transmitter Boundary Wire (4A)

1. Run the Boundary Wire to the Fence Transmitter through a window, under a door, through a crawl space vent, or any other appropriate available access. You can also drill a hole through your wall.
2. Strip the ends of the Boundary Wire approximately 1.3 cm (1/2 in).
3. Insert the Boundary Wires into the Boundary Wire Terminals on the Fence Transmitter.
4. Turn the Boundary Width Control knob to 10. This will set the Warning Zone at the maximum width.
5. Plug the Power Adapter into the Power Socket and a working outlet. The Power Adapter comes with the North American tip installed and additional tips for the UK and Europe. To change the tip:
  - a. Push in the tab on the Power Adapter and remove the tip by sliding it off as shown (4B).
  - b. Slide the proper tip for your electrical outlet onto the Power Adapter as shown (4C).
6. The Power Light and Loop Indicator Lights should come on. If this does not happen, see the "Troubleshooting" section.

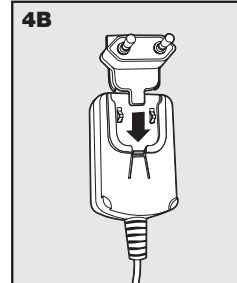
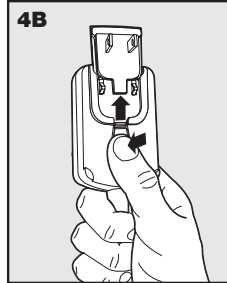
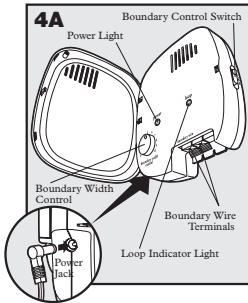



# Step 5 Prepare the Receiver Collar To Insert and Remove the Battery

*Note: Do not install the battery while the Receiver Collar is on your pet.*

This Receiver Collar uses a replaceable PetSafe® battery (RFA-67). This unique battery is designed to make battery replacement easier and increase water protection.

To insert the battery, align the symbols on the battery (arrow) and Receiver Collar (triangle). Using the edge of the Test Light Tool as shown, turn the battery clockwise until the arrow lines up with the lock symbol on the housing (**5A, 5B**).

To remove the battery, turn the battery counter-clockwise using the edge of the Test Light Tool as shown, (**5C, 5D**). **DO NOT** attempt to cut into or pry open the battery. Be sure to discard the used battery properly.

A replacement PetSafe® battery (RFA-67) can be found at many retailers. Contact the Customer Care Centre or visit our website at [www.petsafe.net](http://www.petsafe.net) for a list of common retailers.

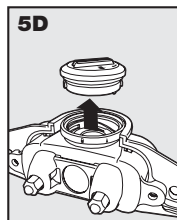
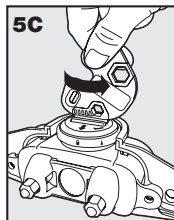
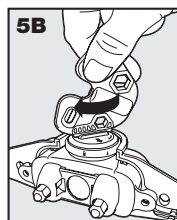
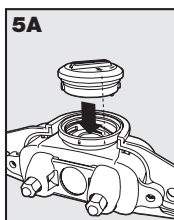

## To Change the Mode

Read all the steps before attempting to change the mode.

1. With the battery installed, press the Mode Button and release it when the Receiver Indicator Light lights up (**5E**).
2. The Receiver Indicator Light will emit a number of flashes representing the mode setting (**5F**).
3. Change the mode by pressing and releasing the Mode Button within 5 seconds of the previous flashes.

The modes cycle from 1 to 4. Pushing the Mode Button while the Receiver Collar is on Mode 4 will cause the Receiver Collar to revert to Mode 1. Refer to the Function and Response Table to choose the Mode that best fits your pet.

The Receiver Collar is equipped to automatically increase the level of Static Correction the longer your pet remains in the Static Correction Zone if the collar is set at mode 1-3.

The Receiver Indicator Light acts as a low battery indicator, flashing every 4 to 5 seconds when battery replacement is required.

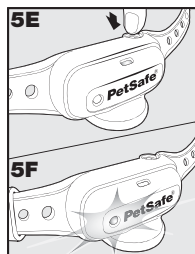

Indicator Light Response	Mode	Receiver Collar Function	Temperament of Pet
1 Flash	1	Low Static Correction	Timid or Average
2 Flashes	2	Medium Static Correction	Timid or Average
3 Flashes	3	High Static Correction	High Energy
4 Flashes	4	Tone Only	
Flashes once every 4 to 5 seconds	Low Battery		

*Note: Begin training with Mode 1 and only increase if your pet does not respond to the Static Correction.*

# Step 6 Set the Boundary Width and Test the Receiver Collar

# 6

The Boundary Control Switch on the side of the Fence Transmitter has three settings (6A). Setting B is used for most properties. The following table will indicate the setting you should use.

Amount of Wire	Setting
Up to 400 m (1300 ft)	<b>B</b>
400-730 m (1300-2400 ft)	<b>C</b>
Greater than 730 m (2400 ft)	<b>A</b>

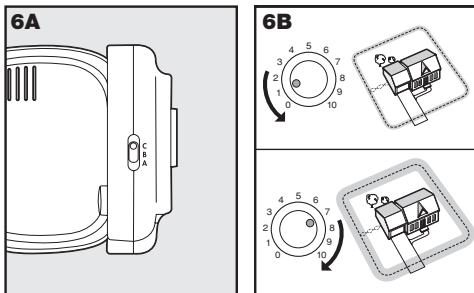

Use the Boundary Width Control knob to set the width of the Warning Zone and Static Correction Zone (6B). Set the Boundary Width as wide as possible to give your pet the widest Warning and Static Correction Zones without reducing the Pet Area too much.

*Note: The Boundary Width Control knob does not change the Static Correction Level.*

To identify the Warning and Static Correction Zones, make sure the Receiver Collar battery is properly installed, and the Test Light contacts are held to the Contact Points (6C). Walk toward the Boundary Wire holding the Receiver Collar at your pet's neck level (6D) until the Receiver Collar beeps (6E).

*Note: The Receiver Collar is waterproof, which can make the beep hard to hear.*

If the Receiver Collar does not beep at the desired range, adjust the Boundary Width Control knob to the desired setting. Turning the Boundary Width Control knob clockwise increases the Boundary Width while turning it counterclockwise decreases it (6B). Repeat this activity as needed until the Receiver Collar beeps at the desired distance from the Boundary Wire.

The numbers on the Boundary Width Control knob indicate signal strength and are not representative of Boundary Width footage. If adjusting the Boundary Width Control knob does not give the desired range, adjust the Boundary Control Switch to another setting to achieve your desired range. If using a Double Loop, you may need to increase the separation of the Boundary Wire to achieve the desired range.

The Receiver Collar beeps as a warning tone and ticks when delivering a Static Correction. After hearing the beep, continue to walk towards the wire. The Receiver Collar should tick and the Test Light should flash, indicating the Static Correction as you enter the Static Correction Zone (6E). A warning beep and the flashing of the Test Light indicate that the Receiver Collar and the system are working properly and that you are ready to start burying the Boundary Wire. If the Receiver Collar did not beep or the Test Light did not flash, refer to the "Troubleshooting" section.

*Note: The Boundary Width is broken down into 20% Warning Zone and 80% Static Correction Zone.*

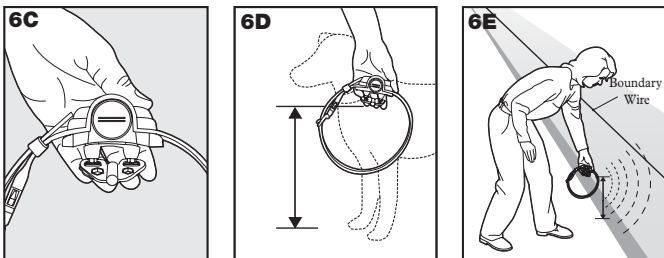

# Step 7 Install the Boundary Wire

## To Bury the Boundary Wire

Burying the Boundary Wire is recommended to protect it and prevent disabling the system.

1. Cut a trench 2.5-7.5 cm (1-3 in) deep along your planned boundary.
2. Place the Boundary Wire into the trench maintaining some slack to allow it to expand and contract with temperature variations.
3. Use a blunt tool such as a wooden paint stick to push the Boundary Wire into the trench. Be careful not to damage the Boundary Wire.

## To Attach the Boundary Wire to an Existing Fence

The Boundary Wire of the PetSafe In-Ground Cat Fence™ can be attached to a chain link fence, split rail fence, or a wooden privacy fence. The Boundary Wire can be attached as high as needed. However, make sure the Boundary Width is set at a high enough range for your cat to receive the signal. If using a Double Loop with an existing fence at least 1m (3 ft) tall, run the Boundary Wire on top of the fence and return it on the bottom of the fence to get the 1-1.5 m (3-5 ft) separation needed.

- **Chain Link Fence (7A):** Weave Boundary Wire through the links or use plastic quick ties.
- **Wooden Split Rail or Privacy Fence (7A):** Use staples to attach Boundary Wire. Avoid puncturing the insulation of the Boundary Wire.
- **Double Loop with an Existing Fence:** Run the Boundary Wire on top of the fence and return it on the bottom of the fence to get the 1-1.5 m (3-5 ft) separation needed.
- **Gate (Single Loop) (7B):** Bury the Boundary Wire in the ground across the gate opening. *Note: The signal is still active across the gateway when the gate is open, so your cat is still deterred from leaving the Pet Area.*
- **Gate (Double Loop) (7B):** Bury both Boundary Wires across the gate opening while keeping them 1-1.5 m (3-5 ft) apart.

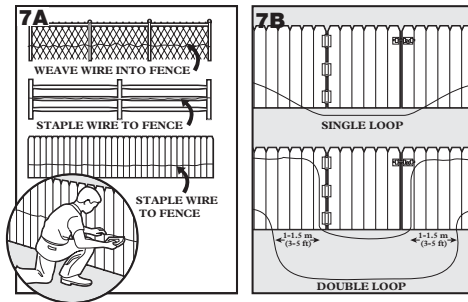

## To Cross Hard Surfaces (driveways, pavements, etc.)

- **Concrete Driveway or Pavement (7C):** Place the Boundary Wire in a convenient expansion joint or create a groove using a circular saw and masonry blade. Place the Boundary Wire in the groove and cover with an appropriate patching compound. For best results, brush away dirt or other debris before patching.
- **Gravel or Dirt Driveway (7D):** Place the Boundary Wire in a PVC pipe or water hose to protect the Boundary Wire before burying.

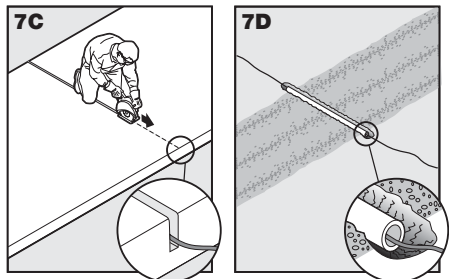

## Step 8 Place the Boundary Flags

8

The Boundary Flags are visual reminders for your pet of where the Warning Zone is located.

1. Hold the Receiver Collar at your pet's neck height.
2. Walk towards the Warning Zone until the Receiver Collar beeps (8A).
3. Place a Boundary Flag in the ground (8B).
4. Walk back into the Pet Area until the beeping stops.
5. Repeat this process around the Warning Zone until it is marked with Boundary Flags every 3 m (10 ft)

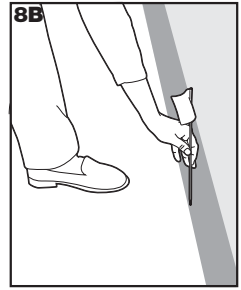

*Note: If you cannot hear the beep, see the Test Light Instructions in Step 6.*

## Step 9 Fit the Receiver Collar

9

**Important: The proper fit and placement of your Receiver Collar is important for effective operation. The Contact Points must have direct contact with your pet's skin on the underside of his neck.**

To ensure a proper fit, please follow these steps:

1. Make sure that the battery is not installed in the Receiver Collar.
2. Have your pet standing comfortably (9A).
3. Centre the Contact Points underneath your pet's neck, touching the skin (9B).

*Note:: It is sometimes necessary to trim the hair around the Contact Points to make sure that contact is consistent.*

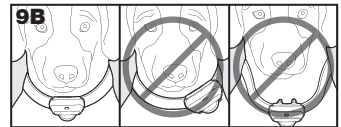
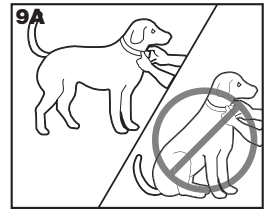

4. The PetSafe QuickFit™ Collar is designed so you can quickly attach and remove the Receiver Collar from your pet while maintaining the desired fit.
  - a. With the Snap Buckle fastened (9C), thread the collar through the Metal Buckle (9D).
  - b. Slide the excess collar through the "C" Loop on top of the Snap Buckle (9E). This will hold the excess collar in place.
  - c. Once the collar fit is determined, use the Snap Buckle to remove and replace the collar.
5. The Receiver Collar should fit snugly, yet loose enough to allow one finger to fit between a Contact Point and your pet's neck (9F). Allow your pet to wear the collar for several minutes, then recheck the fit. Check the fit again as your pet becomes more comfortable with the Receiver Collar.
6. Trim the collar as follows:
  - a. Mark the desired length of the collar with a pen. Allow for growth if your pet is young or grows a thick winter coat.
  - b. Remove the Receiver Collar from your pet and cut off excess.

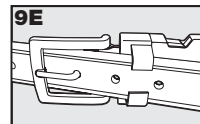
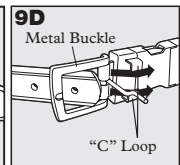
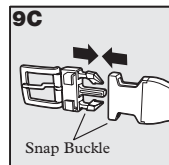

**Important: Do not attach a leash to the collar. This can result in pulling the Contact Points too tightly against your pet's neck. Attach a leash to a separate, non-metallic collar or harness, making sure the extra collar does not put pressure on the Contact Points.**

**Important:** For comfort, safety and effectiveness of product, please ensure the following:

- Check the fit to prevent excessive pressure by being able to insert one finger between the Contact Point and your pet's skin.
- Your pet must be carefully examined daily for any signs of a rash or sore.
- If a rash or sore is observed, discontinue the use of the Receiver Collar for a few days.
- If the condition persists beyond 48 hours, see your veterinarian.
- Your pet's neck and the Contact Points must be washed weekly with a wash cloth and mild hand soap, then rinsed thoroughly.

A condition called Pressure Necrosis, which is a devitalisation of the skin due to excessive and prolonged contact against the Contact Points, may occur if the steps above are not followed.

## Training Guide

### Be Patient With Your Pet

**Important:** Proper training of your pet is essential to the success of the PetSafe In-Ground Fence™. Read this section completely before beginning to train your pet. Remember that the PetSafe In-Ground Fence™ is not a solid barrier.

- Have fun with your pet throughout the training process. Training should be fun, fair, firm and consistent.
- Train for 10 to 15 minutes at a time. Don't try to do too much too quickly. More-frequent short sessions are better than less-frequent longer sessions.
- If your pet shows signs of stress, slow down the training schedule, add additional days of training, or increase the amount of play time with your pet in the Pet Area. Common stress signals include:
  - Pet pulling on lead toward the house
  - Ears tucked
  - Tail down
  - Body lowered
  - Nervous/frantic movement or stiffening of pet's body
- Your pet must be completely comfortable near the Boundary Flags at the end of every training session. Spend at least 5 minutes of "play time" at the completion of each session within 3 m (10 ft) of the Boundary Flags.
- Finish each training session on a positive note with lots of praise and play.
- Remove the Receiver Collar after each training session.
- Be sure to contain your pet by another means during the training period (e.g. pen, tie-out, lead, etc.).
- During training, if you need to take your pet out of the Pet Area, remove the Receiver Collar and either pick your pet up or put him in the car to pass out of the Pet Area.
- Even if you think your pet is responding well to the training, complete the entire training. Reinforcement is important!
- Remember, it takes approximately 31 days for the training to go into your pet's long-term memory.

### Phase 1 Days 1 to 3 - Boundary Flag Awareness

Perform three sessions per day, each training session lasting 10-15 minutes.

**Goal:**

To have your pet learn that the Boundary Flags and warning beep from the Receiver Collar define the new Pet Area.

**Setup:**

- Programme the Receiver Collar to Mode 1.
- Put a separate non-metallic collar on your pet's neck ABOVE the Receiver Collar and attach a leash. *Note: Be sure the extra collar does not put pressure on the Contact Points.*
- Have tiny pieces of treats that your pet will find desirable available (hot dogs or lunch meat work well).
- Have your pet's favourite play toy available.

**Steps:**

1. Begin by walking your pet on a leash in the Pet Area. Calmly praise and talk to your pet, occasionally giving treats.
2. Move toward the Boundary Flags (10A). Keep your mood happy and throw treats on the ground.
3. With full control of your pet on a leash, toss a treat on the outside edge of the flags. As your pet enters the Static Correction Zone to receive the treat, he will begin to receive a mild Static Correction (10B). The longer your pet remains in the Static Correction Zone, the stronger the Static Correction will get. Allow him to stay in the Static Correction Zone for 2 seconds then gently help your pet back into the Pet Area (10C). Immediately praise and offer him a treat as he enters the Pet Area, even if you have helped with the leash. Wiggle a Boundary Flag to help your pet understand that the discomfort of the Static Correction happens around the flags.
4. Repeat this process at several different Boundary Flags. Your pet should start to resist going after the treat in the Static Correction Zone. If your pet continues to enter the Static Correction Zone, check the fit of his Receiver Collar and allow him 2-3 seconds in the zone before pulling him back to the Pet Area.

*Note: Never allow your pet to eat the treat in the Static Correction Zone.*

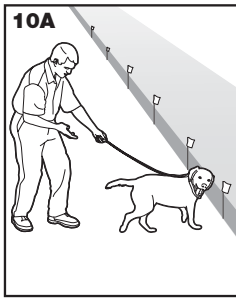

## Phase 2 Days 4 to 6 - Continue Boundary Flag Awareness

Perform three sessions per day, each lasting 10-15 minutes.

**Goal:**

To train your pet to stay in the Pet Area and respect the boundary while you are outside of it.

**Setup:**

- Programme the Receiver Collar to Mode 2 or 3 depending on the size and temperament of your pet and place it on your pet's neck.
- Put a separate non-metallic collar on your pet's neck ABOVE the Receiver Collar and attach a leash. *Note: Be sure the extra collar does not put pressure on the Contact Points.*
- Have tiny pieces of treats available (hot dogs or lunch meat work well).
- Have your pet's favourite play toy available.

**Steps:**

1. Repeat steps 1-4 in Phase One
2. Drop the leash, leaving your pet in the Pet Area.
3. If your pet tries to follow you into the Static Correction Zone, pick up the lead and allow him to receive the Static Correction, then pull him back into the Pet Area and reward him.
4. Walk outside the boundary and wiggle the Boundary Flags facing your pet saying "NO" or another word to associate the area of correction.
5. Continue around the entire boundary doing this, tossing treats to your pet in the Pet Area and praising him



## Phase Days 7 to 9 - Distraction Phase

# 3

Perform three training sessions per day, each lasting 10 to 15 minutes.

### **Goal:**

To train your pet to stay within the Pet Area with distractions outside of the Pet Area.

### **Setup:**

- Program the Receiver Collar to Mode 2 or 3 depending on the size and temperament of your pet.
- Put a separate non-metallic collar on your pet's neck ABOVE the Receiver Collar and attach a leash. *Note: Be sure the extra collar does not put pressure on the Contact Points.*
- Have tiny pieces of treats available (hot dogs or lunch meat work well).
- Have your pet's favourite play toy available.
- Create distractions to tempt your pet to enter the Warning and Static Correction Zones, such as:
  - Have a family member cross from inside the Pet Area to outside of it.
  - Throw a ball outside of the Pet Area.
  - Have a neighbour walk their pet outside of the Pet Area.

### **Steps:**

1. With full control of your pet on a leash, have the distraction presented.
  2. If your pet does not move toward the distraction, praise and offer a treat.
  3. If your pet does react to the distraction, allow him to go into the Static Correction Zone.
  4. Help your pet back into the Pet Area if he does not turn back after 3 seconds.
  5. Treat and praise your pet anytime he comes back into the Pet Area with or without help.
  6. Repeat this process with other distractions. Use other family members during this process.
- 

## Phase Days 10 to 15 - Off-the-Lead Supervision

# 4

Training sessions should start at 10-15 minutes, gradually increasing to over an hour.

Your pet is ready for this step only when he clearly avoids the entire Boundary Flag line, regardless of any distractions or temptations. During this step, do not leave your pet unattended.

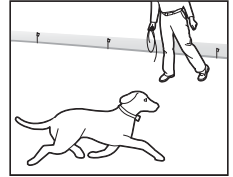

### **Goal:**

To give your pet free run of the Pet Area off the leash.

### **Setup:**

Adjust the Receiver Collar to the permanent setting appropriate for your pet depending on his size and temperament.

### **Steps:**

1. Enter the Pet Area with your pet wearing the Receiver Collar.
  2. Walk around your property and play with your pet, staying within the Pet Area at all times.
  3. Preoccupy yourself with another task in your property while watching your pet.
  4. Should your pet escape, take the Receiver Collar off or turn the system off at the Fence Transmitter and lead him back into the Pet Area.
- 

## Phase Days 16 to 30 - Pet Monitoring

# 5

Your pet is ready to run! Check in on your pet at regular intervals.

*Note: After you are satisfied your pet's training is complete, remove every other Boundary Flag every 4 days until all flags are removed. Save Boundary Flags for future use.*

## Phase 6 Days 31+ Tone Only Training

6

Once you have completed training, you may want to switch to the tone only mode. Your pet should now understand the tone and respond quickly as to avoid getting into the Static Correction Zone.

*Note: You may want to do a refresher course once a month, or at least every other month with your pet by setting the collar back to the tone correction mode and following the earlier phases of training. This will help your pet through continual training to be well maintained in the Pet Area.*

### Taking Your Pet Out of the Pet Area

**Important: Remove the Receiver Collar and leave it in the Pet Area.**

Once your pet learns the Boundary Zone, he will be reluctant to cross it for walks or car rides.

**Option 1:** Replace the Receiver Collar with a regular collar. Put your pet in a car that is within the Pet Area and drive him out of the Pet Area.

**Option 2:** Replace the Receiver Collar with a regular collar and leash. Walk your pet out of the Pet Area while giving a command such as “OK” at a specific place of the Boundary Zone (the end of your driveway, pavement, etc.). Always leave the Pet Area with a leash at this place and your pet will associate leaving the Pet Area only on a leash, only at this place, and only with a person. You may initially need to convince your pet to leave the Pet Area with a food treat and lots of praise.

*Note: You may also carry your pet out of the Pet Area.*

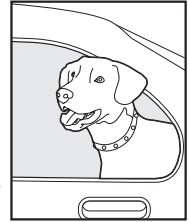

***Congratulations! You have now successfully completed the training programme.***

---

## Accessories

To purchase additional accessories for your PetSafe In-Ground Fence™, contact the Customer Care Centre or visit our website at [www.petsafe.net](http://www.petsafe.net) to locate a retailer near you.

Component	Part Number
Battery - two pack	RFA-67D-11
Power Adapter for the Fence Transmitter	320-034
Additional Receiver Collar	PIG23-10689
Additional Boundary Wire	RFA-1
Additional Boundary Flags	RFA-2
Wire & Flag Accessory Kit	PRFA-500
Fence Transmitter	320-033

If the collar breaks, you do not have to replace the whole unit. The collar is replaceable; however under normal circumstances there is no need to separate the collar and receiver. Please contact the Customer Care Centre for replacement collar and instructions.

# Troubleshooting

<p><b>Receiver Collar is not beeping or correcting.</b></p>	<ul style="list-style-type: none"> <li>• Check battery to make sure it is installed properly.</li> <li>• Check that both lights are lit on the Fence Transmitter. If not, perform the “Short Loop Test”.</li> </ul>
<p><b>The Receiver Collar is beeping, but the pet is not responding to the Static Correction.</b></p>	<ul style="list-style-type: none"> <li>• Make sure the Receiver Collar is set to Mode 1-3.</li> <li>• Test the Receiver Collar with the Test Light.</li> <li>• If the Test Light flashes, check the fit of the Receiver Collar.</li> <li>• Trim your pet’s hair where the Contact Points touch his neck.</li> <li>• Repeat training steps to reinforce training.</li> <li>• Purchase a stronger Receiver Collar by contacting the Customer Care Centre.</li> </ul>
<p><b>The Receiver Collar has to be held on top of the Boundary Wire to activate.</b></p>	<ul style="list-style-type: none"> <li>• Replace battery.</li> <li>• Adjust Boundary Width Control knob clockwise to increase the distance from the Boundary Wire that the Receiver Collar activates. You can also adjust the Boundary Control Switch to another setting.</li> <li>• If using a Double Loop, make sure Boundary Wires are separated 1-1.5 m (3 to 5 ft).</li> <li>• If the Receiver Collar still has to be held on top of the Boundary Wire, perform the “Short Loop Test.”</li> </ul>
<p><b>The Receiver Collar activates inside the house.</b></p>	<ul style="list-style-type: none"> <li>• Turn the Boundary Width Control knob counter-clockwise to decrease the distance from the Boundary Wire that the Receiver Collar activates.</li> <li>• Make sure the Boundary Wire is not running too close to the house. The signal can transmit through the walls of your house.</li> <li>• Make sure Boundary Wires are twisted from Boundary to the Fence Transmitter.</li> </ul>
<p><b>I have an inconsistent signal.</b></p>	<ul style="list-style-type: none"> <li>• Make sure Fence Transmitter is at least 1 m (3 ft) from large metal objects or appliances.</li> <li>• Make sure all Boundary Wire turns are gradual.</li> <li>• Make sure the Boundary Wire is not running parallel to and within 1.5 m (5 ft) of electrical wires, neighbouring containment systems, telephone wires, television or antenna cables, or satellite dishes.</li> </ul>
<p><b>The Power and Loop Indicator Lights are off.</b></p>	<ul style="list-style-type: none"> <li>• Check that the Power Adapter is plugged into the Fence Transmitter.</li> <li>• Try plugging it into another standard outlet.</li> <li>• If the lights still do not come on, the Fence Transmitter and/or Power Adapter needs to be replaced. Contact the Customer Care Centre.</li> </ul>
<p><b>The Power Light is on, the Loop Indicator Light is off, and the Fence Transmitter loop alarm is sounding.</b></p>	<ul style="list-style-type: none"> <li>• Make sure both ends of the Boundary Wire are plugged into Boundary Wire Terminals and that 1.3 cm (1/2 in) of the insulation is stripped so that the copper wire is exposed.</li> <li>• Perform the “Short Loop Test” to determine if the Fence Transmitter needs to be replaced or if the Boundary Wire is broken.</li> <li>• If the Fence Transmitter is functioning properly, you have a break in your Boundary Wire. See the “Locating a Break in the Wire” section in this guide.</li> </ul>

# Additional Information

- The Boundary Wire is buried so that it is not accidentally tripped over or cut. Use care when using a weed killer eater or when digging near the Boundary Wire to prevent damage.
  - The system should only be used with healthy pets. Contact your veterinarian if you have concerns about the medical condition of your pet (medication, pregnant, heart conditions, etc.).
  - This system is not for vicious or aggressive pets. If your pet may pose a threat to others, **DO NOT USE THIS SYSTEM.** If you are unsure if your dog is aggressive, please consult your veterinarian or a certified trainer.
  - The PetSafe In-Ground Fence™ is for residential use only.
  - The Static Correction will get your pet's attention, but will not cause harm. It is designed to startle, not to punish.
  - Test the Receiver Collar every 3 to 6 months. Battery life depends upon how often the Receiver Collar is activated.
- 

## Short Loop Test

The Short Loop Test is a simple test to determine if each component (Fence Transmitter, Receiver Collar and Boundary Wire) is functioning properly.

1. Disconnect the Boundary Wire.
2. Cut approximately 3 m (10 ft) of unused Boundary Wire and connect it to the Boundary Wire Terminals.
3. Attach the Test Light to the Receiver Collar.
4. Spread the Boundary Wire out into a circle. Set the Boundary Control Switch to **B**.
5. Set the Boundary Width Control knob to 10 and the Mode to 1-3.
6. If the Loop Indicator Light is not lit, then your Fence Transmitter is not functioning properly. Contact the Customer Care Centre.
7. If the Loop Indicator Light is lit, disconnect one end of the Boundary Wire from the Boundary Wire Terminal.
8. If the loop alarm does not sound, the Fence Transmitter needs to be replaced. Contact the Customer Care Centre.
9. If the loop alarm does sound, plug the Boundary Wire back into the Boundary Wire Terminal.
10. Hold the Receiver Collar next to the 3 m (10 ft) length of Boundary Wire. The Receiver Collar should beep about 0.3 m (1 ft) away from the Boundary Wire. The Test Light should then flash as you hold the Receiver Collar closer to the Boundary Wire.
11. If the Receiver Collar does not beep and the Test Light does not flash, replace the batteries in the Receiver Collar. If it still does not beep and the Test Light does not flash, contact the Customer Care Centre.
12. If the Receiver Collar beeps, there may be a complete or partial break in the Boundary Wire. See the "Locating a Break in the Boundary Wire" section.

# Locating a Break in the Boundary Wire

Please follow these steps in determining where you have a break in your Boundary Wire:

1. Locate your original splice(s) and verify that they have a good, solid connection.
2. Check your property to determine any possible damage to the Boundary Wire (e.g. recent digging, aerating, rodent burrowing, or any other noticeable disturbance in your property next to the Boundary Wire).

If you still cannot find the break in the Boundary Wire, follow the procedure below:

1. Unplug the Fence Transmitter.
2. Connect both ends of your twisted Boundary Wire to one Boundary Wire Terminal.
3. Measure and cut a Test Wire that is half the length of your total Boundary Wire footage.
4. Connect one end of Test Wire to the other Boundary Wire Terminal.
5. Locate the halfway point of your boundary and cut the Boundary Wire.
6. Splice the other end of the Test Wire to either side of your Boundary Wire where you cut it in half.
7. Plug in the Fence Transmitter and check the Loop Indicator Light. If the Loop Indicator Light is on, you can assume the break is in the other half of the Boundary Wire.
8. If the Loop Indicator Light does not come on, you may assume there is a break in this portion of the Boundary Wire. However, there is a small chance of having more than one break in your system. Be sure to check both halves of your entire loop.
9. Replace the damaged Boundary Wire with new Boundary Wire.
10. Reconnect the Boundary Wire to the Fence Transmitter.
11. Check the Loop Indicator Light. If the Loop Indicator Light is on, test the system with the Receiver Collar.

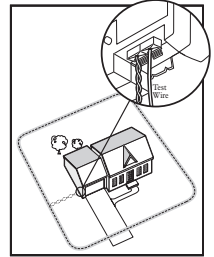

---

## Terms of Use and Limitation of Liability

### 1. Terms of Use

This Product is offered to you conditioned upon your acceptance without modification of the terms, conditions and notices contained herein. Usage of this Product implies acceptance of all such terms, conditions, and notices.

### 2. Proper Use

This Product is designed for use with pets where training is desired. The specific temperament of your pet may not work with this Product. We recommend that you do not use this product if your pet is less than 3.6 kg (3.63 kg) or if your pet is aggressive. If you are unsure whether this is appropriate for your pet, please consult your veterinarian or certified trainer.

Proper use includes reviewing the entire Guide provided with your Product and any specific Caution statements.

### 3. No Unlawful or Prohibited Use

This Product is designed for use with pets only. This pet training device is not intended to harm, injure or provoke. Using this Product in a way that is not intended could result in violation of national or local laws.

### 4. Limitation of Liability

In no event shall Radio Systems Corporation be liable for any direct, indirect, punitive, incidental, special or consequential damages, or any damages whatsoever arising out of or connected with the use or misuse of this Product. Buyer assumes all risks and liability from the use of this Product.

### 5. Modification of Terms and Conditions

Radio Systems Corporation reserves the right to change the terms, conditions and notices under which this Product is offered.

## Caution

The PetSafe In-Ground Fence™ is NOT a solid barrier. The system is designed to act as a deterrent to remind pets by electric stimulation to remain in the boundary established. It is important that you reinforce training with your pet on a regular basis. Since the tolerance level to electrical stimulation varies from pet to pet, Radio Systems Corporation CANNOT guarantee that the system will, in all cases, keep a pet within the established boundary. Not all pets can be trained to avoid crossing the boundary! Therefore, if you have reason to believe that your pet may pose a danger to others or harm himself if he is not kept from crossing the boundaries, you should NOT rely solely upon the PetSafe In-Ground Fence™ to confine your pet. Radio Systems Corporation shall NOT be liable for any property damage, economic loss or any consequential damages, sustained as a result of any animal crossing the boundary.

---

## CE Compliance

This equipment has been tested and found to comply with relevant EU Electromagnetic Compatibility, Low Voltage and R&TTE Directives. Before using this equipment outside the EU countries, check with the relevant local R&TTE authority. Unauthorised changes or modifications to the equipment that are not approved by Radio Systems Corporation are in violation of EU R&TTE regulations, could void the user's authority to operate the equipment, and void the warranty.

---



## Important Recycling Advice

Please respect the Waste Electrical and Electronic Equipment regulations in your country. This equipment must be recycled. If you no longer require this equipment, do not place it in the normal municipal waste system. Please return it to where it was purchased in order that it can be placed in our recycling system. If this is not possible, please contact the Customer Care Centre for further information.

---

## Product Warranty

Please register your product online at [www.petsafe.net](http://www.petsafe.net).



Merci d'avoir choisi PetSafe®, la marque de solutions de dressage électronique la plus vendue de par le monde. Notre mission est de garantir la sécurité de votre animal en mettant à votre disposition les outils et techniques qui vous permettront de le dresser. Si vous avez des questions, veuillez contacter le Service clientèle ou visiter notre site web à l'adresse [www.petsafe.net](http://www.petsafe.net).

---

## Table des matières

Contenu du kit.....	22
Autres articles dont vous pourriez avoir besoin .....	22
Fonctionnement du système .....	23
Définitions .....	23
<b>Manuel d'utilisation</b>	
Localisation de l'émetteur de clôture .....	24
Installation du système.....	24
Exemples d'installation .....	25
Mise en place du fil d'antenne.....	26
Connexion des fils à l'émetteur de clôture.....	27
Préparation du collier récepteur .....	28
Réglage de la largeur du périmètre et test du collier récepteur .....	29
Installation du fil d'antenne.....	30
Mise en place des fanions de délimitation .....	31
Ajustement du collier récepteur.....	31
<b>Manuel de dressage</b>	
Soyez patient avec votre animal .....	32
Jours 1 et 3 - Prise de conscience des fanions de délimitation .....	32
Jours 4 et 6 - Poursuite de la prise de conscience des fanions de délimitation .....	33
Jours 7 à 9 - Phase de distraction.....	34
Jours 10 à 15 - Observation sans laisse.....	34
Jours 16 à 30 - Surveillance de l'animal .....	34
Jours 31+ Dressage à l'aide du signal sonore uniquement .....	35
Amener l'animal en dehors de la zone autorisée .....	35
Accessoires.....	35
Dépannage.....	36
Essai en boucle courte .....	37
Localisation d'une cassure au niveau du fil .....	38
Conditions d'utilisation et limitation de responsabilité .....	38
Avertissement.....	39
Schéma d'installation .....	60

# Contenu du kit

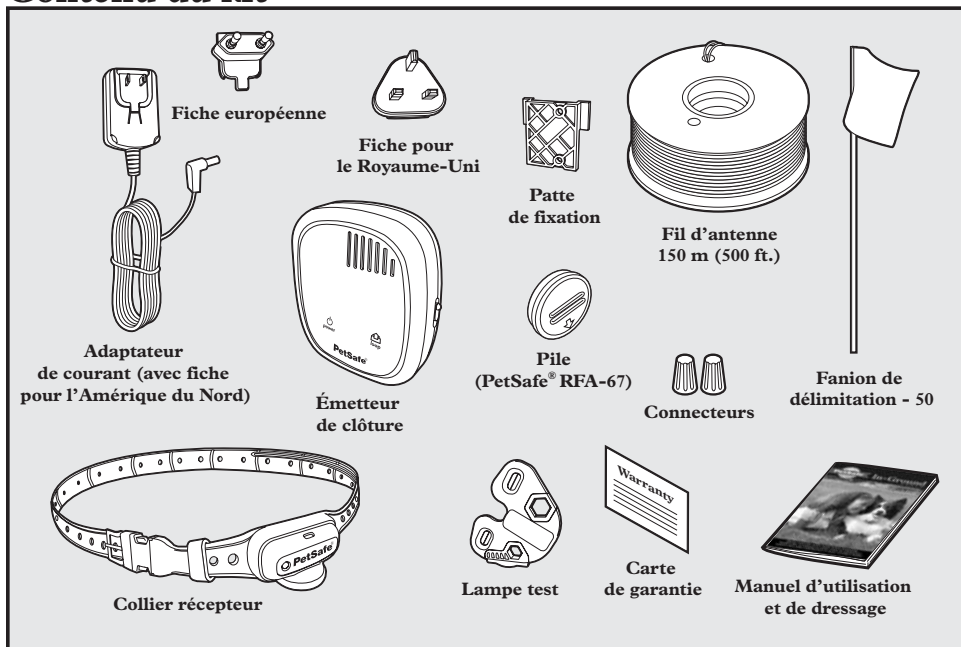

## Autres articles dont vous pourriez avoir besoin

- Fil et fanions supplémentaires (n° de référence PRFA-500)
- Mètre ruban
- Petit tournevis cruciforme
- Foreuse et matériel de montage
- Pelle ou coupe-gazon
- Pince
- Pince à dénuder
- Ciseaux
- Ruban isolant
- Connecteurs supplémentaires
- Produit étanche (joint de silicone, par ex.)
- Tube en PVC ou tuyau d'arrosage
- Scie circulaire avec lame à béton
- Produit de ragréage
- Pistolet agrafeur
- Collier et laisse non métalliques

# Fonctionnement du système

La clôture « In-Ground Fence™ » de PetSafe est certifiée sûre, pratique et efficace pour tous les animaux de plus de 3,6 kg. Le système fonctionne comme suit. Un signal radio est envoyé depuis l'émetteur de clôture sur un fil d'antenne mesurant jusqu'à 850 mètres. Le fil d'antenne, qui est enterré ou attaché à un objet fixe, délimite la zone autorisée. Cette zone est temporairement définie par des fanions de délimitation servant de repères visuels lors du dressage de votre animal. Votre animal porte un collier récepteur muni de contacteurs qui touchent son cou et, une fois dressé, peut se déplacer en toute liberté dans la zone autorisée. Lorsque votre animal atteint la zone d'avertissement, le collier récepteur émet un signal d'avertissement. Si l'animal poursuit sa route et pénètre dans la zone de correction électrostatique, il reçoit, via les contacteurs, une correction électrostatique inoffensive destinée à attirer son attention jusqu'à ce qu'il revienne dans la zone autorisée.

## Définitions

**Émetteur de clôture:** Envoie le signal radio sur le fil d'antenne.

**Zone autorisée:** Zone à l'intérieur de laquelle votre animal peut circuler en toute liberté.

**Zone d'avertissement:** Limite extérieure de la zone autorisée à partir de laquelle le collier récepteur de votre animal commence à émettre un bip sonore pour l'avertir de ne pas pénétrer dans la zone de correction électrostatique.

**Zone de correction électrostatique:** Zone au-delà de la zone d'avertissement où le collier récepteur de votre animal émet une correction électrostatique lui enjoignant de retourner dans la zone autorisée.

**Largeur du périmètre:** Combinaison de la zone d'avertissement et de la zone de correction électrostatique.

**Collier récepteur:** Reçoit le signal radio émanant du fil d'antenne.

**Contacteurs:** Envoient une correction électrostatique inoffensive lorsque votre animal pénètre dans la zone de correction électrostatique.

**Prise d'alimentation:** Endroit où l'adaptateur de courant est branché à l'émetteur de clôture. L'émetteur de clôture est alimenté par une prise standard de 120 volts.

**Sélecteur de longueur de fil:** Permet d'effectuer les réglages en fonction de la longueur de fil d'antenne utilisée.

**Bornes du fil d'antenne:** Endroit où les fils d'antenne sont branchés à l'émetteur de clôture pour former une boucle continue.

**Voyant de boucle:** Indique que le fil d'antenne forme une boucle continue et, de ce fait, assure la transmission du signal.

**Contrôle de la largeur du périmètre:** Règle la largeur des zones d'avertissement et de correction électrostatique. *Remarque: Le réglage du bouton ne modifie pas le niveau de correction électrostatique du collier récepteur.*

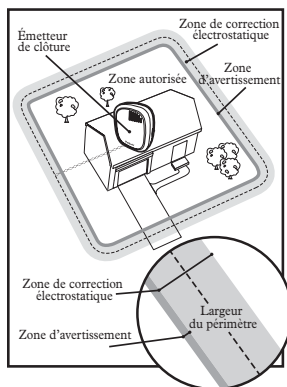

### Collier récepteur

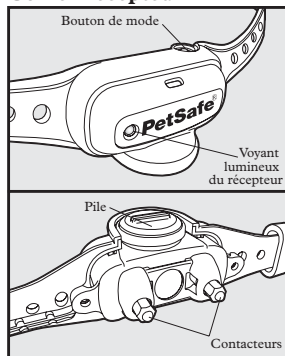

### Émetteur de clôture

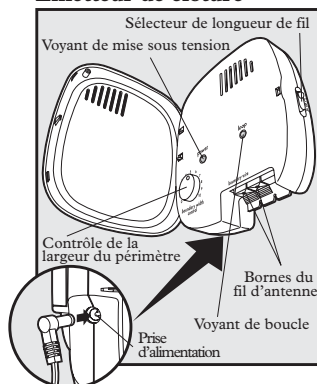

# Manuel d'utilisation

## Étape 1 Localisation de l'émetteur de clôture

# 1

Placez l'émetteur de clôture:

- Dans un endroit sec, protégé et bien aéré (1A, 1B).
- Dans un endroit où la température ne descend pas en dessous de 0 °C (par ex., garage, sous-sol, remise, armoire).
- À 1 m minimum de tout objet ou appareil métallique volumineux, car ceux-ci risquent d'affecter l'uniformité du signal (1C).

Pour monter l'émetteur de clôture, vissez la patte de fixation sur une surface stable (un mur, par exemple) et faites glisser l'émetteur sur la patte. Une fois que vous avez monté l'émetteur de clôture, vous devez faire sortir le fil d'antenne du bâtiment, que ce soit par une fenêtre ou par un trou de 0,3 cm de diamètre foré dans le mur. En cas de forage, assurez-vous que le passage n'est pas obstrué par des conduites. Vérifiez que le fil d'antenne n'est pas entravé ou coincé par une fenêtre, une porte normale ou une porte de garage car il risque de s'endommager au fil du temps.

Pour éviter tout risque d'incendie et problème électrique, installez l'émetteur de clôture dans un bâtiment respectant les réglementations locales en matière d'électricité.

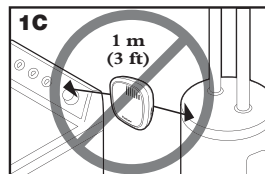
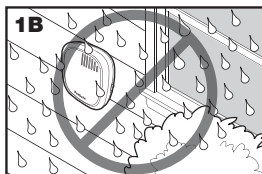
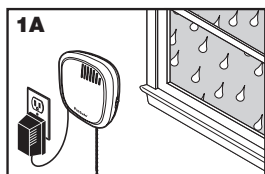

## Étape 2 Installation du système

# 2

### Conseils d'installation

- Le fil d'antenne **DOIT** partir de l'émetteur de clôture et y revenir en formant une boucle continue (2A).
- Imaginez un schéma adapté à votre propriété. Des exemples d'installation sont fournis dans cette section. Vous trouverez en outre une feuille quadrillée au dos de ce manuel qui vous aidera à dessiner le schéma d'installation.
- Un logiciel de planification de la clôture est disponible en ligne à l'adresse [www.petsafe.net/fence](http://www.petsafe.net/fence).
- La torsion du fil d'antenne annule le signal et permet à votre animal de traverser la zone en toute sécurité. Les tuyaux plastiques ou métalliques n'annulent pas le signal. Torsadez le fil d'antenne 30 fois par mètre pour annuler le signal (2A).
- Utilisez toujours des angles progressifs aux coins afin d'avoir une délimitation plus régulière (2B). Évitez les courbures trop fortes qui risquent de provoquer des ouvertures dans la délimitation.
- Évitez de créer des passages trop étroits empêchant votre animal de se déplacer librement (par exemple, le long des murs d'une maison).
- Le collier récepteur risque de réagir à l'intérieur de la maison si le fil d'antenne longe le mur extérieur de la maison. Dans ce cas, retirez le collier récepteur de l'animal avant de le faire entrer, diminuez la portée à l'aide du sélecteur de contrôle de la largeur du périmètre ou envisagez un schéma différent.

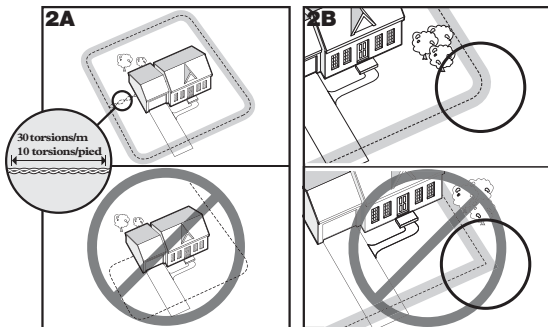

# Exemples d'installation

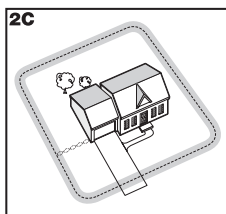

## Exemple 1: Boucle périmètre (boucle unique)

La boucle périmètre est le schéma le plus fréquent. Elle permet à votre animal de se déplacer librement et en toute sécurité dans toute votre propriété (2C). Elle peut également protéger les piscines et les aménagements paysagers (2D).

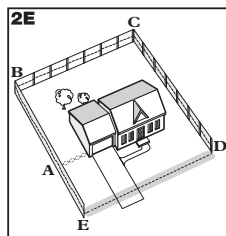
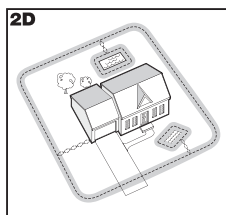

## Exemple 2 (2E): Boucle périmètre utilisant une clôture existante (boucle unique)

Ce schéma vous permet d'inclure une clôture existante dans votre installation et d'empêcher votre animal de sauter par-dessus ou de creuser par-dessous la clôture existante. Il réduit la quantité de fil à enterrer. En partant de l'émetteur de clôture, amenez le fil jusque **A**, puis de **A** à **B**, de **B** à **C**, de **C** à **D**, de **D** à **E**, de **E** à **A** et enfin de **A** à l'émetteur de clôture en torsadant le fil entre **A** et l'émetteur. Reportez-vous à la section « Installation du fil d'antenne » pour plus d'informations sur la fixation du fil à une clôture.

## Double boucle

Une double boucle doit être utilisée lorsque vous n'installez pas la zone de délimitation de tous les côtés de votre propriété.

Dans le cas d'une double boucle, le fil d'antenne doit présenter un espacement minimum de **1 À 1,5 MÈTRE entre les fils** pour éviter l'annulation du signal. Gardez à l'esprit qu'une double boucle exige deux fois plus de fil.

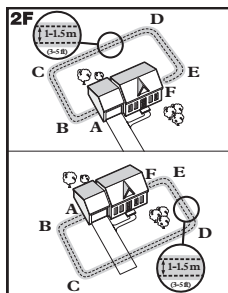

## Exemple 3 (2F): Avant ou arrière de la propriété uniquement (double boucle)

En partant de l'émetteur de clôture, amenez le fil jusque **A**, puis de **A** à **B**, de **B** à **C**, de **C** à **D**, de **D** à **E** et enfin de **E** à **F**. Faites ensuite demi-tour et refaites le chemin inverse jusque **A**, en maintenant un écart de **1 à 1,5 mètre entre les fils**. Torsadez le fil à partir de **A** jusqu'à l'émetteur de clôture.

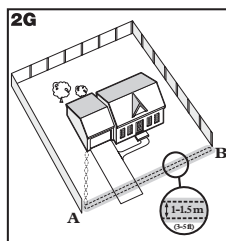

## Exemple 4 (2G): Périmètre avant uniquement (double boucle)

En partant de l'émetteur de clôture, amenez le fil jusque **A**, puis de **A** à **B** et de **B** à **A** en maintenant un écart de **1 à 1,5 mètre entre les fils**. Torsadez le fil à partir de **A** jusqu'à l'émetteur de clôture.

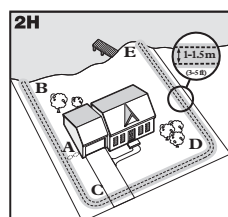

## Exemple 5 (2H): Accès au lac (double boucle)

En partant de l'émetteur de clôture, amenez le fil jusque **A**, puis de **A** à **B**. Faites ensuite demi-tour et allez jusqu'à **C**, puis de **C** à **D** et de **D** à **E**. Faites à nouveau demi-tour et refaites le chemin inverse jusque **A**, en maintenant un écart de **1 à 1,5 mètre entre les fils**. Torsadez le fil à partir de **A** jusqu'à l'émetteur de clôture.

### Exemple 6 (2J): Boucle fixée à une clôture existante (double boucle)

Ce schéma vous permet d'inclure une clôture existante dans votre installation et d'empêcher votre animal de sauter par-dessus ou de creuser par-dessous la clôture existante. Il réduit la quantité de fil à enterrer. En partant de l'émetteur de clôture, amenez le fil jusque **A**, puis de **A** à **B**, de **B** à **C**, de **C** à **D**, de **D** à **E** et enfin de **E** à **F**. Faites ensuite demi-tour et refaites le chemin inverse jusque **A**, en maintenant un écart de **1 à 1,5 mètre entre les fils**. Torsadez le fil à partir de **A** jusqu'à l'émetteur de clôture.

Reportez-vous à la section « Installation du fil d'antenne »

pour plus d'informations sur la fixation du fil à une clôture.

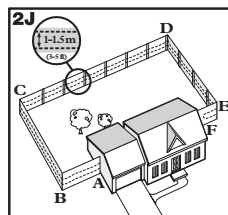

## Étape 3 Mise en place du fil d'antenne

**Installez le fil d'antenne selon le schéma planifié et testez le système AVANT d'enterrer le fil ou de le fixer à une clôture existante. Il sera ainsi plus facile de modifier l'installation.**

Le fait de placer le fil d'antenne parallèlement et à une distance inférieure à 1,5 m de fils électriques, de systèmes de confinement voisins, de câbles téléphoniques, de câbles de télévision ou d'antenne ou de paraboles peut donner un signal irrégulier. Si vous devez croiser ces éléments, faites-le à un angle de 90° (perpendiculairement).

Si le fait de laisser une distance d'au moins 1,5 m entre le fil d'antenne de votre système et celui d'un système de confinement voisin ne diminue pas les irrégularités du signal, contactez le Service clientèle.

### Pour torsader le fil d'antenne (3A)

La torsion du fil d'antenne annule le signal et permet à votre animal de traverser la zone sans recevoir de correction. Les tuyaux plastiques ou métalliques n'annulent pas le signal. Torsadez le fil d'antenne 30 fois par mètre pour annuler le signal.

### Pour raccorder ou réparer le fil d'antenne (3B)

Si vous avez besoin d'une longueur de fil d'antenne supplémentaire pour élargir la boucle, vous devez raccorder les fils. Notez l'emplacement de tous les raccords à des fins de référence ultérieure. C'est en effet au niveau des raccords que se produisent la plupart des cassures du fil d'antenne.

Dénudez les extrémités des fils d'antenne à raccorder sur environ 1,3 cm. Vérifiez que le fil d'antenne en cuivre n'est pas rongé. S'il l'est, coupez-le jusqu'à ce que vous arriviez à du fil de cuivre propre.

Insérez les extrémités dénudées dans un connecteur et faites tourner ce dernier autour des fils. Tirez sur les fils pour vérifier la solidité du raccord. Appliquez un produit étanche (joint de silicone, par exemple) dans et autour du connecteur ou enveloppez les fils et les connecteurs à l'aide d'un ruban isolant afin d'empêcher l'humidité de ronger le cuivre.

Si le raccord se défait, l'ensemble du système tombera en panne. Vérifiez donc que le raccord est solide.

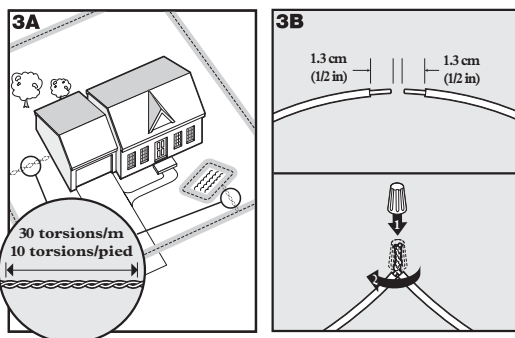



## Fil d'antenne supplémentaire

Nous vous conseillons d'utiliser un fil de cuivre multibrins isolé de calibre 20 pour l'enfouissement direct. Vous pouvez vous procurer du fil d'antenne supplémentaire par bobines de 150 m dans le magasin où vous avez acheté le kit ou par l'intermédiaire du Service clientèle.

*Remarque: Lorsque vous ajoutez un fil d'antenne, celui-ci doit former une boucle continue.*

Le tableau de droite indique la longueur approximative de fil d'antenne nécessaire pour une installation rectangulaire à boucle unique. La longueur est fonction de la quantité de fil torsadé et du schéma retenu.

Zone à clôturer Longueur		approximative de fil nécessaire	
Ares	Ares	Mètres	Feet
10	1/4	127	415
13	1/3	146	480
20	1/2	180	590
40	1	255	835
80	2	360	1180
200	5	570	1870
400	10	854	2800

## Étape Connexion des fils à l'émetteur de clôture

# 4

### Fil d'antenne (4A)

1. Amenez le fil d'antenne jusqu'à l'émetteur de clôture en le faisant passer par une fenêtre, sous une porte, par la ventilation d'un vide sanitaire ou tout autre accès disponible adapté. Vous pouvez également forer un trou dans le mur.
2. Dénudez les extrémités du fil d'antenne sur environ 1,3 cm.
3. Insérez les fils d'antenne dans les bornes correspondantes de l'émetteur de clôture.
4. Positionnez le bouton de contrôle de la largeur du périmètre sur 10. La zone d'avertissement est ainsi réglée sur la largeur maximale.
5. Branchez l'adaptateur de courant à la prise d'alimentation et à une prise de courant fonctionnelle.
  - a. Appuyez sur l'onglet de l'adaptateur de courant et retirez la fiche en la faisant glisser comme illustré (4B).
  - b. Installez la fiche adaptée à votre prise électrique sur l'adaptateur de courant comme illustré (4C).
6. Le voyant de mise sous tension et les voyants de boucle devraient s'allumer. Si ce n'est pas le cas, reportez-vous à la section « Dépannage ».

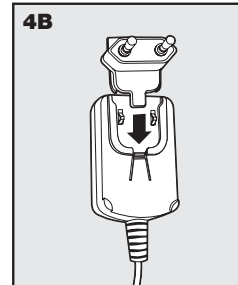
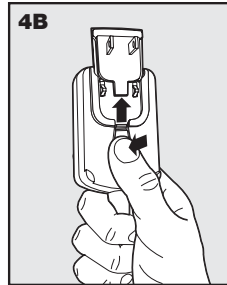
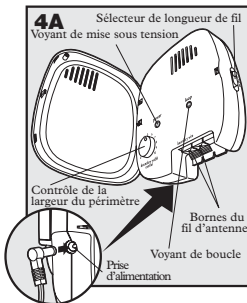

# Étape 5 Préparation du collier récepteur

## Insérer et retirer les piles

*Remarque: N'installez pas les piles tant que le collier récepteur est sur votre animal.*

Ce collier récepteur utilise une pile PetSafe® remplaçable (RFA-67). Cette pile unique est conçue pour faciliter le remplacement de la pile et offrir une meilleure protection contre la pénétration d'eau.

Pour insérer la pile, alignez les symboles situés sur la pile (flèche) et le collier récepteur (triangle). À l'aide du bord de la clé multifonctions, faites tourner la pile dans le sens des aiguilles d'une montre pour aligner la flèche sur le symbole représentant un cadenas sur le récepteur, comme illustré (5A, 5B).

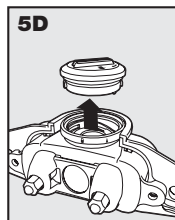
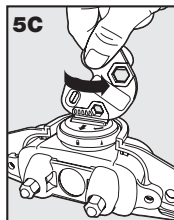
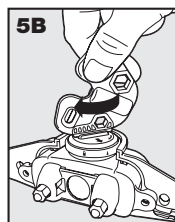
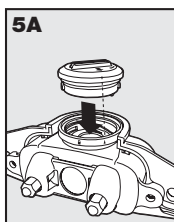

Pour retirer la pile, faites tourner la pile dans le sens contraire des aiguilles d'une montre à l'aide du bord de la clé multifonctions comme illustré sur les figures (5C, 5D). N'essayez PAS de couper dans la pile ou de l'arracher. Prenez soin d'éliminer la pile usagée conformément aux réglementations.

Vous pouvez trouver des piles PetSafe® de recharge (RFA-67) chez de nombreux revendeurs. Contactez le Service clientèle ou visitez notre site web à l'adresse [www.petsafe.net](http://www.petsafe.net) pour obtenir une liste des revendeurs habituels.

## Changer le mode

Veuillez lire toutes les étapes avant d'essayer de changer le mode.

1. Une fois la pile installée, appuyez sur le bouton de mode et relâchez-le lorsque le voyant lumineux du récepteur est allumé (5E).
2. Le voyant lumineux du récepteur clignote un certain nombre de fois en fonction du mode réglé (5F).
3. Pour changer le mode, appuyez et relâchez le bouton de mode dans les 5 secondes suivant les précédents clignotements.

Les modes augmentent de 1 à 4. Si vous appuyez sur le bouton de mode alors que le collier récepteur est sur le niveau 4, vous revenez au niveau 1. Reportez-vous au tableau « Fonctionnement et réponse » pour choisir le mode de dressage le mieux adapté à votre animal.

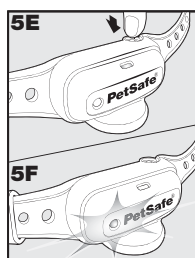

Lorsque vous réglez le collier récepteur sur le mode 1-3, plus votre animal reste dans la zone de correction électrostatique, plus l'intensité de la correction électrostatique augmente automatiquement.

Le voyant lumineux du récepteur sert de voyant de pile faible et clignote toutes les 4 à 5 secondes lorsque la pile doit être remplacée.

Indication du voyant lumineux	Mode	Mode Fonctionnement du collier récepteur	Tempérament de l'animal
1 clignotement	1	Correction électrostatique faible	Timide ou dans la moyenne
2 clignotements	2	Correction électrostatique modérée	Timide ou dans la moyenne
3 clignotements	3	Correction électrostatique forte	Très dynamique
4 clignotements	4	Signal sonore uniquement	
Clignote toutes les 4 à 5 secondes	Pile faible		

*Remarque: Commencez le dressage avec le mode 1 et n'augmentez celui-ci que si votre animal ne réagit pas à la correction électrostatique.*

# Étape 6 Réglage de la largeur du périmètre et test du collier récepteur

Le sélecteur de longueur de fil situé sur le côté de l'émetteur de clôture a trois réglages (6A). Le réglage B est utilisé pour la plupart des propriétés. Le tableau suivant indique le réglage à utiliser.

Quantité de fil	Réglage
Jusqu'à 400 m	B
400 à 730 m	C
Plus de 730 m	A

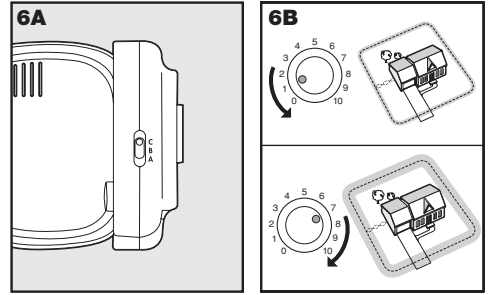

Utilisez le bouton de contrôle de la largeur du périmètre pour régler la largeur de la zone d'avertissement et de la zone de correction électrostatique (6B). Définissez le périmètre le plus large possible afin de donner à votre animal les zones d'avertissement et de correction électrostatique les plus grandes possibles sans trop réduire la zone autorisée.

*Remarque: Le bouton de contrôle de la largeur du périmètre ne modifie pas le niveau de correction électrostatique.*

Pour identifier les zones d'avertissement et de correction électrostatique, assurez-vous que la pile du collier récepteur est correctement installée et que les contacts de la lampe test sont fixés aux contacteurs (6C). Avancez vers le fil d'antenne en tenant le collier récepteur à hauteur du cou de votre animal (6D) jusqu'à ce que le collier émette un bip sonore (6E).

*Remarque: Le collier récepteur étant étanche, le bip sonore est parfois difficilement audible.*

Si le collier récepteur n'émet pas de bip à la distance souhaitée, réglez le bouton de contrôle de la largeur du périmètre en fonction. Tournez le bouton de contrôle de la largeur du périmètre dans le sens des aiguilles d'une montre pour augmenter la largeur du périmètre et dans le sens inverse pour la diminuer (6B). Répétez cette opération autant de fois que nécessaire jusqu'à ce que le collier récepteur émette un bip sonore à la distance souhaitée par rapport au fil d'antenne. Les chiffres figurant sur le bouton de contrôle de la largeur du périmètre indiquent la puissance du signal et ne sont en aucun cas représentatifs de la largeur du périmètre.

Si le réglage du bouton de contrôle de la largeur du périmètre ne permet pas d'obtenir la portée souhaitée, positionnez le sélecteur de longueur de fil sur un autre réglage pour arriver. Si vous utilisez une double boucle, vous devrez peut-être augmenter l'espacement entre les fils d'antenne pour obtenir la portée souhaitée. Le collier récepteur émet un bip sonore en guise de signal d'avertissement et un tic-tac lorsqu'il administre une correction électrostatique.

Après avoir entendu le bip, continuez à avancer vers le fil. Le collier récepteur devrait émettre un tic-tac et la lampe test clignoter, pour indiquer la correction électrostatique lorsque vous entrez dans la zone de correction électrostatique (6E). Le signal d'avertissement et le clignotement de la lampe test indiquent que le collier récepteur et le système fonctionnent correctement et que vous pouvez commencer à enterrer le fil d'antenne. Si le collier récepteur n'émet pas de bip sonore ou que la lampe test ne clignote pas, reportez-vous à la section « Dépannage ».

*Remarque: La largeur du périmètre est divisée en une zone d'avertissement (20 %) et une zone de correction électrostatique (80 %).*

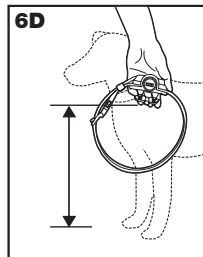
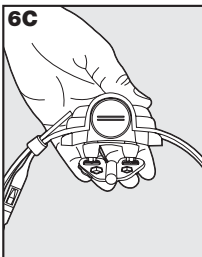

# Étape Installation du fil d'antenne

# 7

## Enfouissement du fil d'antenne

Il est conseillé d'enterrer le fil d'antenne afin de le protéger et d'éviter toute inactivation du système.

1. Creusez une tranchée de **2,5 à 7,5 cm** de profondeur le long de la délimitation prévue.
2. Placez le fil d'antenne dans la tranchée en laissant du jeu pour lui permettre de s'étendre et de se contracter en fonction des variations de température.
3. Utilisez un outil non tranchant (mélangeur de peinture en bois, par exemple) pour pousser le fil d'antenne dans la tranchée. Prenez garde de ne pas endommager le fil d'antenne

## Fixation du fil d'antenne à une clôture existante

Le fil d'antenne de la clôture « In-Ground Cat Fence™ » de PetSafe peut être fixé à une clôture grillagée, à une clôture en lisse ou à une clôture de protection en bois. Il peut être placé aussi haut que nécessaire. Assurez-vous toutefois que la portée du fil d'antenne est suffisante pour que votre animal reçoive le signal. Si vous utilisez une double boucle avec une clôture existante d'au moins 1 m de haut, placez le fil d'antenne au sommet de la clôture, puis ramenez-le par le bas pour obtenir l'espacement de 1 à 1,5 m requis.

- **Clôture grillagée (7A):** Faites passer le fil d'antenne dans les mailles ou utilisez des liens en plastique.
- **Clôture en lisse ou de protection en bois (7A):** Fixez le fil d'antenne avec des agrafes. Évitez de percer l'isolant du fil d'antenne.
- **Double boucle avec une clôture existante:** Placez le fil d'antenne au sommet de la clôture, puis ramenez-le par le bas pour obtenir l'espacement de 1 à 1,5 m requis.
- **Portail (boucle unique) (7B):** Enterrez le fil d'antenne dans le sol devant l'ouverture du portail. *Remarque: Le signal reste actif devant l'entrée lorsque le portail est ouvert afin de dissuader votre animal de quitter la zone autorisée.*
- **Portail (double boucle) (7B):** Enterrez les deux fils d'antenne devant l'ouverture du portail tout en conservant l'espacement de 1 à 1,5 m.

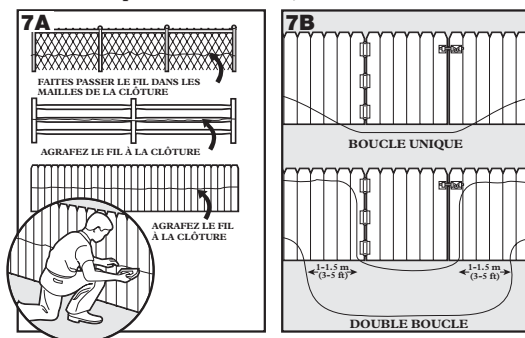

## Traversée de surfaces dures (allées, bordures, etc.)

- **Allées ou bordures en béton (7C):** Placez le fil d'antenne dans un joint de dilatation approprié ou faites une saignée à l'aide d'une scie circulaire et d'une lame à béton. Placez le fil d'antenne dans la saignée et recouvrez-le d'un produit de ragréage adapté. Pour un résultat optimal, il est préférable d'ôter les saletés et autres débris avant de poser le produit de ragréage.
- **Allée en gravier ou en terre battue (7D):** Placez le fil d'antenne dans un tube en PVC ou un tuyau d'arrosage pour le protéger avant de l'enterrer.

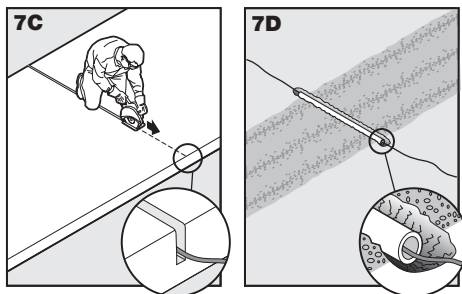

## Étape 8 Mise en place des fanions de délimitation

8

Les fanions de délimitations sont des repères visuels indiquant à votre animal l'emplacement de la zone d'avertissement.

1. Tenez le collier récepteur à hauteur du cou de votre animal.
2. Avancez vers la zone d'avertissement jusqu'à ce que le collier récepteur émette un bip sonore (8A).
3. Placez un fanion de délimitation dans le sol (8B).
4. Reculez dans la zone autorisée jusqu'à ce que le bip sonore s'interrompe.
5. Répétez l'opération tout autour de la zone d'avertissement jusqu'à ce qu'elle soit marquée par des fanions de délimitation tous les 3 m.



*Remarque: Si vous n'entendez pas de bip sonore, reportez-vous aux instructions relatives à la clé multifonctions à l'étape 6.*

## Étape 9 Ajustement du collier récepteur

9

**Important: Pour un fonctionnement efficace, il est important d'ajuster et de placer correctement le collier récepteur. Les contacteurs doivent être directement en contact avec la peau de votre animal, au niveau de la face inférieure du cou.**

Pour assurer un ajustement correct, veuillez suivre les étapes ci-dessous:

1. Vérifiez que la pile n'est pas installée dans le collier récepteur.
2. Installez votre animal dans une position confortable (9A).
3. Centrez les contacteurs sous le cou de l'animal, en contact avec la peau (9B).

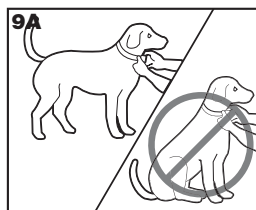

*Remarque: Il est parfois nécessaire de couper les poils autour des contacteurs pour assurer un contact permanent.*

4. Le collier « QuickFit™ » de PetSafe est conçu pour vous permettre d'attacher et de retirer rapidement le collier récepteur tout en conservant l'ajustement souhaité.
  - a. Après avoir attaché la boucle à ouverture rapide (9C), faites passer le collier dans la boucle métallique (9D).
  - b. Glissez la partie du collier qui dépasse dans la boucle « C » située sur le haut de la boucle à ouverture rapide (9E) afin de la maintenir en place.
  - c. Une fois l'ajustement du collier déterminé, utilisez la boucle à ouverture rapide pour retirer et remettre le collier.
5. Le collier récepteur doit être bien ajusté, mais suffisamment lâche pour vous permettre de glisser un doigt entre le contacteur et le cou de votre animal (9F).

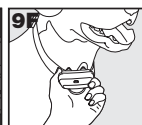
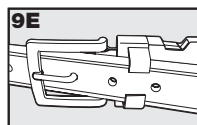
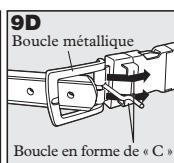
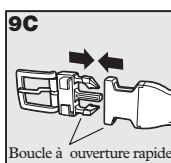
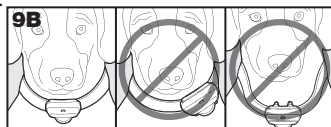

6. Raccourcissez le collier comme suit:

- a. Marquez la longueur souhaitée du collier à l'aide d'un stylo. Laissez une certaine marge si votre chat est jeune ou développe un pelage épais en hiver.
- b. Retirez le collier récepteur de l'animal et coupez l'excédent.

**Important: N'attachez pas de laisse au collier. Les contacteurs risquent en effet d'exercer une pression trop forte sur le cou de votre animal. Attachez une laisse à un collier ou un harnais non métallique distinct en vérifiant que le collier supplémentaire ne fait pas pression sur les contacteurs.**

**Important: Pour une utilisation confortable, sûre et efficace du produit, veuillez vérifier les points suivants:**

- Vérifiez l'ajustement pour éviter toute pression excessive: vous devez pouvoir passer un doigt entre le contacteur et la peau de l'animal.
- Examinez soigneusement votre animal tous les jours pour vérifier l'absence de signes de rougeur ou de plaie.
- En cas de rougeur ou de plaie, retirez le collier récepteur pendant quelques jours.
- Si cet état persiste au-delà de 48 heures, consultez votre vétérinaire.
- Lavez chaque semaine le cou de l'animal et les contacteurs à l'aide d'un gant et de savon doux pour les mains, puis rincez soigneusement.

**Une nécrose cutanée, c'est-à-dire une dévitalisation de la peau due à un contact excessif et prolongé entre la peau et les contacteurs, risque d'apparaître si les étapes ci-dessus ne sont pas respectées.**

## Manuel de dressage

### 1 Soyez patient avec votre animal

**Important: Un dressage correct de votre animal est capital en vue de garantir le succès de la clôture « In-Ground Fence™ » de PetSafe. Lisez l'ensemble de cette section avant de commencer à dresser votre animal.**

**Gardez à l'esprit que la clôture « In-Ground Fence™ » de PetSafe n'est pas une barrière solide**

- Jouez avec votre animal tout au long de la procédure de dressage. Le dressage doit être amusant, juste, ferme et cohérent.
- Chaque séance de dressage doit durer de 10 à 15 minutes. N'essayez pas d'en faire trop et trop vite. Des séances courtes, mais plus fréquentes, sont préférables à des séances plus longues et espacées.
- Si votre animal manifeste des signes de stress, ralentissez le programme de dressage, ajoutez des jours de dressage supplémentaires ou augmentez la durée de la période de jeu avec votre animal dans la zone autorisée. Les signes habituels de stress sont les suivants:
  - Animal tirant sur sa laisse en direction de la maison
  - Oreilles baissées
  - Queue basse
  - Corps abaissé
  - Mouvements nerveux/affolés ou raideur du corps de l'animal
- Votre animal doit être tout à fait à l'aise à proximité des fanions de délimitation à la fin de chaque séance de dressage. Au terme de chaque séance, passez au moins 5 minutes à jouer à une distance maximale de 3 m par rapport aux fanions de délimitation.
- Terminez chaque séance sur une note positive en félicitant votre animal et en jouant avec lui.
- Retirez le collier récepteur après chaque séance de dressage.
- Prenez soin de confiner l'animal à l'aide d'un autre moyen (enclos, corde, laisse, etc.) pendant la période de dressage.
- Pendant la séance de dressage, si vous devez emmener votre animal en dehors de la zone autorisée, retirez le collier récepteur et portez l'animal ou mettez-le dans la voiture pour sortir de la zone.
- Même si vous estimez que votre animal réagit bien au dressage, allez jusqu'au bout du dressage. Il est important de le renforcer.

## Phase 1 Jour 1 - 3 Prise de conscience des fanions de délimitation

Faites trois séances de dressage de 10 à 15 minutes le 1er jour.

### **Objectif:**

Apprendre à votre animal à associer les fanions de délimitation et le signal d'avertissement du collier récepteur avec la nouvelle zone autorisée.

### **Configuration:**

- Programmez le collier récepteur sur le mode 1 en fonction de la taille et du tempérament de votre animal et placez-le sur son cou.

- Placez un collier non métallique distinct sur le cou de l'animal AU-DESSUS du collier récepteur et attachez une laisse. *Remarque: Vérifiez que le collier supplémentaire ne fait pas pression sur les contacteurs.*
- Préparez des petits morceaux de friandises qui plairont à votre animal (des tranches de viande feront parfaitement l'affaire).
- Préparez le jouet préféré de votre animal.

#### **Étapes:**

1. Commencez par promener votre animal en laisse dans la zone autorisée. Félicitez votre animal et parlez-lui calmement, en lui donnant de temps en temps une friandise.
2. Dirigez-vous vers les fanions de délimitation (10A). Conservez une humeur joyeuse et lancez des friandises sur le sol.
3. Tout en gardant un contrôle total sur votre animal en laisse, jetez une friandise de l'autre côté des fanions. Dès que votre animal pénétrera dans la zone de correction électrostatique pour prendre la friandise, il commencera à recevoir une correction électrostatique légère (10B). Plus votre animal restera dans la zone de correction électrostatique, plus la correction sera forte. Laissez-le 2 secondes dans la zone de correction électrostatique, puis aidez-le gentiment à revenir dans la zone autorisée (10C). Félicitez-le immédiatement et offrez-lui une friandise dès qu'il entre dans la zone autorisée, même si vous l'avez aidé avec la laisse. Agitez un fanion de délimitation pour aider votre animal à comprendre que le désagrément occasionné par la correction électrostatique est lié aux fanions.
4. Répétez l'opération au niveau de plusieurs fanions de délimitation différents. Votre animal devrait commencer à refuser d'aller chercher la friandise dans la zone de correction électrostatique. Si votre animal continue à pénétrer dans la zone de correction électrostatique, vérifiez l'ajustement du collier récepteur et laissez votre animal 2-3 secondes dans la zone avant de le ramener dans la zone autorisée.

*Remarque: Ne laissez jamais votre animal manger la friandise dans la zone de correction électrostatique.*

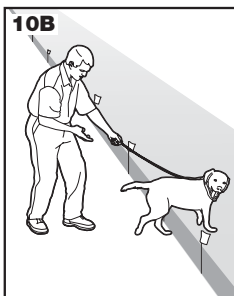

## Phase 2 Jours 4 à 6 - Poursuite de la prise de conscience des fanions de délimitation

Faites trois séances de dressage de 10 à 15 minutes chacune par jour.

#### **Objectif:**

Apprendre à votre chien à rester dans la zone autorisée et à respecter la délimitation lorsque vous êtes en dehors.

#### **Configuration:**

- Programmez le collier récepteur sur le mode 2 ou 3 en fonction de la taille et du tempérament de votre animal et placez-le sur son cou.
- Placez un collier non métallique distinct sur le cou de l'animal AU-DESSUS du collier récepteur et attachez une laisse. *Remarque: Vérifiez que le collier supplémentaire ne fait pas pression sur les contacteurs.*
- Préparez des petits morceaux de friandises (des tranches de viande feront parfaitement l'affaire).
- Préparez le jouet préféré de votre animal.

#### **Étapes:**

1. Répétez les étapes 1 à 4 de la phase 1.
2. Lâchez la laisse en laissant votre animal dans la zone autorisée.
3. Si votre animal essaie de vous suivre dans la zone de correction électrostatique, ramassez la laisse et laissez-le recevoir la correction électrostatique, puis ramenez-le dans la zone autorisée et félicitez-le.
4. Placez-vous en dehors de la délimitation et agitez les fanions de délimitation face à votre animal.
5. Continuez à agir de la sorte tout autour de la délimitation, en jetant des friandises à votre animal dans la zone autorisée et en le félicitant.



## Phase Jours 7 à 9 - Phase de distraction

# 3

Faites trois séances de dressage de 10 à 15 minutes chacune par jour.

### **Objectif:**

Apprendre à votre animal à rester dans la zone autorisée lorsqu'il y a des distractions en dehors de celle-ci.

### **Configuration:**

- Programmez le collier récepteur sur le mode 2 ou 3 en fonction de la taille et du tempérament de votre animal.
- Placez un collier non métallique distinct sur le cou de l'animal AU-DESSUS du collier récepteur et attachez une laisse. *Remarque: Vérifiez que le collier supplémentaire ne fait pas pression sur les contacteurs.*
- Préparez des petits morceaux de friandises (des tranches de viande feront parfaitement l'affaire).
- Préparez le jouet préféré de votre animal.
- Créez des distractions afin de donner envie à votre animal de pénétrer dans les zones d'avertissement et de correction électrostatique. Par exemple
  - Demandez à un membre de la famille de traverser la zone autorisée et de la quitter.
  - Lancez un ballon en dehors de la zone autorisée.
  - Demandez à un voisin de promener son animal en dehors de la zone autorisée.

### **Étapes:**

1. Tout en gardant un contrôle total sur votre animal en laisse, présentez-lui la distraction.
2. Si votre animal ne se dirige pas vers la distraction, félicitez-le et offrez-lui une friandise.
3. Si votre animal réagit à la distraction, laissez-le pénétrer dans la zone de correction électrostatique.
4. Aidez-le à revenir dans la zone autorisée s'il ne fait pas demi-tour au bout de 3 secondes.
5. Félicitez et récompensez votre animal chaque fois qu'il revient dans la zone autorisée, avec ou sans aide.
6. Répétez l'opération avec d'autres distractions. Faites appel à d'autres membres de la famille au cours de cette étape.

## Phase Jours 10 à 15 - Observation sans laisse

# 4

Les séances de dressage doivent durer de 10 à 15 minutes et être progressivement allongées à une heure et plus.

Votre animal n'est prêt à aborder cette étape que lorsqu'il évite clairement la ligne des fanions de délimitation, quelles que soient les distractions ou les tentations.

Ne laissez pas votre animal sans surveillance au cours de cette étape.

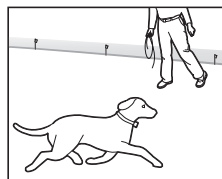

### **Objectif:**

Laisser votre animal se déplacer librement et sans laisse dans la zone autorisée.

### **Configuration:**

Ajustez le collier récepteur sur le réglage permanent adapté à votre animal, en fonction de sa taille et de son tempérament.

### **Étapes:**

1. Allez dans la zone autorisée après avoir placé le collier récepteur sur votre animal.
2. Promenez-vous à travers la propriété et jouez avec votre animal, en restant en permanence dans la zone autorisée.
3. Attelez-vous à une autre tâche au sein de la propriété tout en observant votre animal.
4. Si votre animal s'échappe, enlevez le collier récepteur ou coupez le système au niveau de l'émetteur de clôture et ramenez l'animal dans la zone autorisée.

## Phase Jours 16 à 30 - Surveillance de l'animal

# 5

Votre animal est prêt à circuler librement! Surveillez-le à intervalles réguliers.

*Remarque: Lorsque vous êtes sûr que le dressage de votre animal est terminé, retirez un fanion de délimitation sur deux tous les 4 jours jusqu'à ce qu'il n'en reste plus. Conservez-les en lieu sûr en vue d'une utilisation ultérieure.*

## Phase 6 Jours 31+ Dressage à l'aide du signal sonore uniquement

Une fois votre animal dressé, vous aurez peut-être envie de passer au mode de signal sonore uniquement. Votre animal devrait maintenant comprendre le signal sonore et réagir rapidement afin d'éviter d'entrer dans la zone de correction électrostatique.

*Remarque: Vous pouvez prévoir une séance de remise à niveau une fois par mois, ou au moins tous les deux mois, en remettant le collier sur l'animal en mode de correction par signal et répétez les phases précédentes du dressage. Ce dressage continu contribuera à confiner votre animal dans la zone autorisée.*

### Amener l'animal en dehors de la zone autorisée

**Important: Retirez le collier récepteur et laissez-le dans la zone autorisée.**

Une fois que votre animal aura appris où se trouve la zone de délimitation, il sera peu disposé à la traverser pour des promenades à pied ou en voiture.

**Option 1:** Remplacez le collier récepteur par un collier normal. Faites monter votre animal dans une voiture située dans la zone autorisée et quittez celle-ci.

**Option 2:** Remplacez le collier récepteur par un collier normal et une laisse. Faites sortir votre animal de la zone autorisée en lui lançant un ordre tel que « OK » à un endroit précis de la zone de délimitation (fin de l'allée, bordure, etc.). Quittez toujours la zone autorisée avec une laisse et à cet endroit pour que le chien associe la sortie de la zone autorisée au fait que ce soit uniquement avec une laisse, à cet endroit précis et en compagnie d'une personne. Au départ, vous devrez peut-être convaincre votre animal de quitter la zone autorisée avec une friandise et de nombreuses félicitations.



*Remarque: Vous pouvez également porter votre animal pour le sortir de la zone autorisée.*

***Félicitations! Vous avez terminé  
avec succès le programme de dressage.***

## Accessoires

Pour acheter des accessoires supplémentaires pour votre clôture « In-Ground Fence™ » de PetSafe, contactez le Service clientèle ou visitez notre site web à l'adresse [www.petsafe.net](http://www.petsafe.net) pour obtenir l'adresse d'un revendeur près de chez vous.

Article	Référence
Pile - pack de deux	RFA-67D-11
Adaptateur de courant pour l'émetteur de clôture	320-034
Vidéo d'installation et de dressage (DVD)	PIG23-10689
Collier récepteur supplémentaire	PIG23-10689
Fil d'antenne supplémentaire	RFA-1
Fanions de délimitation supplémentaires	RFA-2
Kit d'extension et de fanions supplémentaires	PRFA-500
Émetteur de clôture	320-033

En cas de cassure du collier, vous ne devez pas remplacer l'ensemble de l'article. Le collier peut être remplacé. Cependant, en temps normal, il n'est pas nécessaire de séparer le collier et le récepteur. Veuillez contacter le Service clientèle pour obtenir un collier de rechange et des instructions pour le remplacement.

# Dépannage

<b>Le collier récepteur n'émet pas de bip sonore ou n'administre pas de correction.</b>	<ul style="list-style-type: none"><li>• Vérifiez que la pile est correctement installée.</li><li>• Vérifiez que les deux voyants de l'émetteur de clôture sont allumés. Sinon, effectuez l'« essai en boucle courte ».</li></ul>
<b>Le collier récepteur émet des bips sonores, mais l'animal ne réagit pas à la correction électrostatique.</b>	<ul style="list-style-type: none"><li>• Vérifiez que le collier récepteur est réglé sur le mode 2 ou 3.</li><li>• Testez le collier récepteur avec la lampe test.</li><li>• Si la lampe test clignote, vérifiez l'ajustement du collier récepteur.</li><li>• Coupez les poils de votre animal à l'endroit où les contacteurs touchent son cou.</li><li>• Répétez les étapes de dressage pour renforcer celui-ci.</li></ul>
<b>Le collier récepteur ne se déclenche que s'il est tenu au-dessus du fil d'antenne.</b>	<ul style="list-style-type: none"><li>• Remplacez la pile.</li><li>• Tournez le bouton de contrôle de la largeur du périmètre dans le sens des aiguilles d'une montre pour augmenter la distance à laquelle le collier récepteur se déclenche par rapport au fil d'antenne. Vous pouvez également positionner le sélecteur de longueur de fil sur un autre réglage.</li><li>• Si vous utilisez une double boucle, vérifiez que les fils d'antenne sont espacés de 1 à 1,5 m.</li><li>• Si le collier récepteur ne se déclenche toujours qu'au-dessus du fil d'antenne, effectuez l'« essai en boucle courte ».</li></ul>
<b>Le collier récepteur se déclenche à l'intérieur de la maison.</b>	<ul style="list-style-type: none"><li>• Tournez le bouton de contrôle de la largeur du périmètre dans le sens inverse des aiguilles d'une montre pour diminuer la distance à laquelle le collier récepteur se déclenche par rapport au fil d'antenne.</li><li>• Vérifiez que le fil d'antenne ne passe pas trop près de la maison. Le signal peut traverser les murs de la maison.</li><li>• Vérifiez que les fils d'antenne sont torsadés entre la délimitation et l'émetteur de clôture.</li></ul>
<b>Le signal est irrégulier.</b>	<ul style="list-style-type: none"><li>• Vérifiez que l'émetteur de clôture est à au moins 1 m de tout objet ou appareil métallique volumineux.</li><li>• Vérifiez que tous les angles du fil d'antenne sont progressifs.</li><li>• Vérifiez que le fil d'antenne n'est pas placé parallèlement et à une distance inférieure à 1,5 m de fils électriques, de systèmes de confinement voisins, de câbles téléphoniques, de câbles de télévision ou d'antenne ou de paraboles.</li></ul>
<b>Les voyants de mise sous tension et de boucle sont éteints.</b>	<ul style="list-style-type: none"><li>• Vérifiez que l'adaptateur de courant est branché à l'émetteur de clôture.</li><li>• Essayez de le brancher à une autre prise standard.</li><li>• Si les voyants ne s'allument toujours pas, l'émetteur de clôture et/ou l'adaptateur de courant doivent être remplacés. Contactez le Service clientèle.</li></ul>
<b>Le voyant de mise sous tension est allumé, le voyant de boucle est éteint et l'alarme de boucle de l'émetteur de clôture sonne.</b>	<ul style="list-style-type: none"><li>• Vérifiez que les deux extrémités du fil d'antenne sont branchées aux bornes du fil d'antenne et que le fil est dénudé sur 1,3 cm de manière à ce que le fil de cuivre soit exposé.</li><li>• Effectuez l'« essai en boucle courte » pour déterminer si l'émetteur de clôture doit être remplacé ou si le fil d'antenne est cassé.</li><li>• Si l'émetteur de clôture fonctionne correctement, cela signifie que le fil d'antenne est cassé. Reportez-vous à la section « Localisation d'une cassure au niveau du fil » de ce manuel.</li></ul>

# Informations complémentaires

- Le fil d'antenne est enterré afin de ne pas être heurté ou coupé accidentellement. Pour éviter de l'endommager, soyez prudent lorsque vous tondez la pelouse ou creusez à proximité du fil d'antenne.
  - Le système ne doit être utilisé qu'avec des animaux en bonne santé. Consultez votre vétérinaire si vous avez des inquiétudes concernant l'état de santé de votre animal (traitement médical, grossesse, problèmes cardiaques, etc.).
  - Ce système n'est pas adapté aux animaux hargneux ou agressifs. Si vous pensez que votre animal risque de représenter une menace pour autrui, **N'UTILISEZ PAS CE SYSTÈME**. Si vous avez des doutes quant à l'agressivité de votre chien, consultez votre vétérinaire ou un dresseur agréé.
  - La clôture « In-Ground Fence™ » de PetSafe est réservée à un usage résidentiel.
  - La correction électrostatique attire l'attention de votre animal, mais ne lui fait aucun mal. Son but est de surprendre, pas de punir.
  - Testez le collier récepteur tous les 3 à 6 mois. La durée de la pile est proportionnelle au nombre d'activations du collier récepteur.
- 

## Essai en boucle courte

L'essai en boucle courte est un test simple visant à s'assurer du bon fonctionnement de chaque composant du système (émetteur de clôture, collier récepteur et fil d'antenne).

1. Débranchez le fil d'antenne.
2. Coupez environ 3 m de fil d'antenne non utilisé et connectez-le aux bornes du fil d'antenne.
3. Fixez la lampe test au collier récepteur.
4. Formez un cercle avec le fil d'antenne. Positionnez le sélecteur de longueur de fil sur **B**.
5. Réglez le bouton de contrôle de la largeur du périmètre sur 10 et le mode sur 1 ou plus.
6. Si le voyant de boucle ne s'allume pas, cela signifie que votre émetteur de clôture ne fonctionne pas correctement. Contactez le Service clientèle.
7. Si le voyant de boucle s'allume, débranchez une extrémité du fil d'antenne de la borne du fil d'antenne.
8. Si l'alarme de boucle ne se déclenche pas, l'émetteur de clôture doit être remplacé. Contactez le Service clientèle.
9. Si l'alarme de boucle se déclenche, rebranchez le fil d'antenne à la borne.
10. Tenez le collier récepteur à proximité du fil d'antenne de 3 m. Le collier récepteur devrait émettre un bip sonore à environ 0,3 m du fil d'antenne. La lampe test devrait ensuite clignoter si vous rapprochez encore le collier récepteur du fil d'antenne.
11. Si le collier récepteur n'émet pas de bip sonore et que la lampe test ne clignote pas, remplacez les piles du collier. S'il n'émet toujours pas de bip et que la lampe test ne clignote toujours pas, contactez le Service clientèle.
12. Si le collier récepteur émet un bip sonore, il est possible qu'il y ait une cassure complète ou partielle du fil d'antenne. Reportez-vous à la section « Localisation d'une cassure au niveau du fil ».

# Localisation d'une cassure au niveau du fil

Veuillez suivre les étapes suivantes pour déterminer l'endroit où se situe la cassure au niveau du fil d'antenne:

1. Localisez les raccords initiaux et vérifiez qu'ils présentent une connexion solide et continue.
2. Vérifiez dans votre propriété si le fil d'antenne n'a pas été endommagé (trou récent, aération, terrier d'un rongeur ou toute autre nuisance observable dans votre propriété à côté du fil d'antenne).

Si vous ne parvenez toujours pas à localiser la cassure du fil d'antenne, suivez la procédure ci-dessous:

1. Débranchez l'émetteur de clôture.
2. Connectez les deux extrémités de votre fil d'antenne torsadé à l'une des bornes de fil d'antenne.
3. Mesurez et coupez un fil test correspondant à la moitié de la longueur totale du fil d'antenne.
4. Connectez une des extrémités du fil test à l'autre borne de fil d'antenne.
5. Localisez le point à mi-parcours de votre délimitation et coupez le fil d'antenne.
6. Raccordez l'autre extrémité du fil test à l'un ou l'autre côté du fil d'antenne à l'endroit où vous l'avez coupé en deux.
7. Branchez l'émetteur de clôture et vérifiez le voyant de boucle. S'il est allumé, vous pouvez en déduire que la cassure se situe dans l'autre moitié du fil d'antenne.
8. Si le voyant de boucle ne s'allume pas, il est probable que la cassure se trouve dans cette portion du fil d'antenne. Il existe toutefois un faible risque qu'il y ait plusieurs cassures dans votre système. Prenez soin de vérifier les deux moitiés de l'ensemble de la boucle.
9. Remplacez le fil d'antenne endommagé par un neuf.
10. Rebranchez le fil d'antenne à l'émetteur de clôture.
11. Vérifiez le voyant de boucle. S'il est allumé, testez le système avec le collier récepteur.

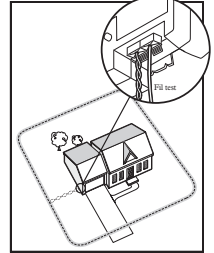

## Conditions d'utilisation et limitation de responsabilité

### 1. Conditions d'utilisation

Ce produit vous est proposé sous réserve que vous acceptiez, sans modification aucune, les termes, conditions et avis contenus dans le présent manuel. L'utilisation de ce produit implique l'acceptation de l'ensemble de ces termes, conditions et avis.

### 2. Utilisation correcte

Ce produit est conçu pour être utilisé sur des animaux pour lesquels un dressage est souhaitable. Il est possible que le tempérament particulier de votre animal soit incompatible avec ce produit. Nous vous conseillons de ne pas utiliser ce produit si votre animal pèse moins de 3,6 kg ou présente un comportement agressif. Si vous n'êtes pas certain que ce produit convienne à votre animal, veuillez consulter votre vétérinaire ou un dresseur agréé.

Par utilisation correcte, nous entendons également la lecture de l'intégralité du manuel fourni avec le produit, ainsi que les avertissements spécifiques.

### 3. Aucune utilisation interdite ou illicite

Ce produit est exclusivement conçu pour être utilisé avec des animaux. Ce dispositif de dressage des animaux n'a pas pour but de faire du mal, de blesser ou de provoquer. Toute utilisation de ce produit allant à l'encontre de sa finalité pourrait constituer une violation des lois locales ou nationales en vigueur.

### 4. Limitation de responsabilité

Radio Systems Corporation ne pourra en aucun cas être tenu pour responsable de tout dommage direct, indirect, punitif, accidentel, particulier ou consécutif ou de tout autre dommage résultant de l'utilisation normale ou abusive de ce produit. L'acquéreur endosse tous les risques et responsabilités découlant de l'utilisation de ce produit.

### 5. Modification des conditions générales

Radio Systems Corporation se réserve le droit de modifier les termes, conditions et avis gouvernant l'utilisation de ce produit.

# Avertissement

La clôture « In-Ground Fence™ » de PetSafe n'est PAS une barrière solide. Le système est conçu comme une mesure dissuasive afin de rappeler aux animaux, par une stimulation électrique, qu'ils doivent rester dans le périmètre établi. Il est important de renforcer régulièrement le dressage de votre animal. Dans la mesure où le niveau de tolérance à la stimulation électrique varie d'un animal à l'autre, Radio Systems Corporation NE PEUT PAS garantir que le système empêchera, dans tous les cas, un animal de sortir du périmètre établi. Tous les animaux ne peuvent pas être dressés à éviter de traverser la délimitation ! Dès lors, si vous avez des raisons de penser que votre animal pourrait constituer une menace pour autrui ou se blesser s'il franchit les délimitations, ne faites PAS exclusivement confiance à la clôture « In-Ground Fence™ » de PetSafe pour le confiner. Radio Systems Corporation NE pourra en aucun cas être tenu pour responsable des dégâts matériels, pertes économiques ou dommages indirects dus au franchissement de la délimitation par l'animal.

---

## CE Conformité

Cet équipement a été testé et certifié conforme aux directives européennes en matière de Compatibilité Electromagnétique, de Basse tension et de R&TTE. Avant d'utiliser cet équipement en dehors des pays de l'UE, veuillez prendre contact avec l'autorité R&TTE locale compétente en la matière. Toute modification non autorisée de l'équipement non approuvée par Radio Systems Corporation constitue une violation des réglementations R&TTE de l'UE et pourrait annuler le droit de l'utilisateur d'utiliser l'équipement ainsi que la garantie.

---



## Avis important concernant le recyclage

Veuillez vous conformer aux réglementations relatives aux déchets d'équipements électriques et électroniques en vigueur dans votre pays. Cet équipement doit être recyclé. Si vous n'avez plus besoin de cet équipement, ne l'introduisez pas dans le circuit ordinaire d'élimination des déchets municipaux. Veuillez le renvoyer au magasin où vous l'avez acheté afin que nous puissions l'introduire dans notre système de recyclage. Si ce n'est pas possible, veuillez contacter le Service clientèle pour plus d'informations.

---

## Garantie du produit

Veuillez enregistrer votre produit en ligne à l'adresse [www.petsafe.net](http://www.petsafe.net).

U hebt gekozen voor PetSafe®, 's werelds best verkochte merk elektronische trainingsoplossingen. De veiligheid van uw huisdier is belangrijk en wij specialiseren ons daarom in middelen en technieken waarmee u het dier kunt trainen. Voor vragen kunt u contact opnemen met de Klantendienst, of bezoek onze website op [www.petsafe.net](http://www.petsafe.net).

---

## Inhoudsopgave

Onderdelen.....	41
Andere items die u mogelijk nodig hebt.....	41
Hoe het systeem werkt.....	42
Definities .....	42
<b>Gebruiksaanwijzing</b>	
De omheiningszender plaatsen .....	43
Het systeem opzetten.....	43
Mogelijke indelingen.....	44
De grensdraad plaatsen.....	45
De draden aansluiten op de omheiningszender.....	46
De ontvangsthalsband klaarmaken .....	47
De grensbreedte instellen en de ontvangsthalsband testen .....	48
De grensdraad installeren.....	49
De grensvlaggen plaatsen .....	50
De ontvangsthalsband aanpassen.....	50
<b>Trainingshandleiding</b>	
Wees geduldig met uw huisdier .....	51
Dag 1 t/m 3 - De grensvlaggen herkennen .....	51
Dag 4 t/m 6 - De grensvlaggen beter leren herkennen.....	52
Dag 7 t/m 9 - Aflleidingsfase .....	53
Dag 10 t/m 15 - Onder toezicht niet-aangelijnd.....	53
Dag 16 t/m 30 - Uw huisdier controleren.....	53
Dag 31+ Training met geluidssignaal .....	54
De toegelaten zone verlaten met uw huisdier.....	54
Accessoires.....	54
Probleemoplossing .....	55
Korte lus-test .....	56
Een breuk in de grensdraad opsporen.....	57
Gebruiksvoorwaarden en beperking van aansprakelijkheid.....	57
Veiligheidsvoorschriften .....	58
Indelingsraster.....	60



# Onderdelen

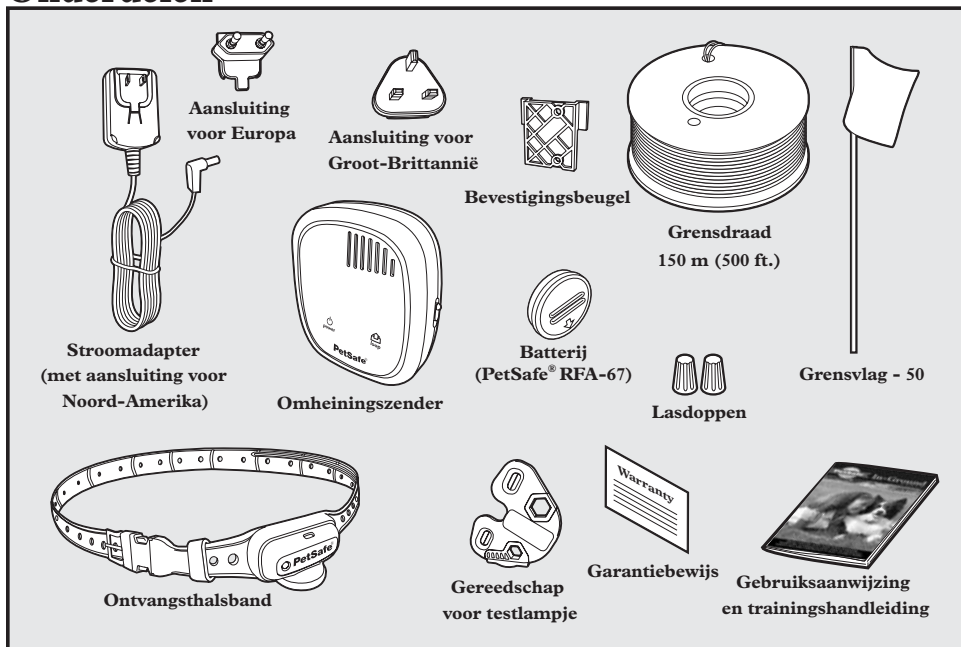

## Andere items die u mogelijk nodig hebt

- Extra draad en vlaggen (onderdeelnr PRFA-500)
- Meetlint
- Kleine Phillips-schroevendraaier
- Boormachine en bevestigingsgereedschap
- Schop of spade
- Nijptang
- Striptang
- Schaar
- Elektrisch isolerende tape
- Extra lasdoppen
- Waterdicht afdichtingsmiddel (bijvoorbeeld siliconenkit)
- PVC-pijp of tuinslang
- Cirkelzaag met betonzaagblad
- Vulmiddel
- Nietpistool
- Niet-metalen halsband en riem

# Hoe het systeem werkt

Het systeem werkt door middel van een radiosignaal dat van de omheiningszender door een grensdraad van ca. 850 meter wordt geleid. De grensdraad wordt ingegraven of bevestigd aan een vast object om de toegelaten zone te omsluiten. Gedurende de trainingsperiode wordt de toegelaten zone tijdelijk visueel gedefinieerd door middel van grensvlaggen. Uw huisdier draagt de ontvangsthalsband met contactpunten die de hals aanraken. Eenmaal getraind kan het dier vrij rondlopen in de toegelaten zone. U bepaalt welk type correctie uw hond ontvangt: alleen geluidssignaal of geluidssignaal en correctie tegelijk. Wanneer het dier de waarschuwingszone bereikt, geeft de ontvangsthalsband een waarschuwingspiep af. Als uw huisdier de correctiezone verder inloopt of in de waarschuwingszone blijft, wordt op basis van de door u ingestelde modus een veilige statische correctie toegediend van maximaal 20 seconden of tot het dier teruggaat naar de toegelaten zone.

## Definities

**Omheiningszender:** verzendt het radiosignaal door de grensdraad.

**Toegelaten zone:** zone binnen de waarschuwingszone waarin uw dier vrij kan rondlopen.

**Waarschuwingszone:** de buitengrens van de toegelaten zone, waar de ontvangsthalsband begint te piepen om het dier te waarschuwen niet de correctiezone binnen te gaan. Afhankelijk van de door u ingestelde modus wordt uw huisdier een statische correctie toegediend als het dier 2 seconden in de waarschuwingszone verblijft.

**Correctiezone:** de zone na de waarschuwingszone, waar de ontvangsthalsband een statische correctie afgeeft om het dier te laten terugkeren naar de toegelaten zone.

**Grensbreedte:** de waarschuwingszone en de correctiezone samen.

**Ontvangsthalsband:** ontvangt het radiosignaal van de grensdraad.

**Contactpunten:** dienen de veilige statische correctie toe wanneer het dier de correctiezone betreedt.

**Modusknop:** hiermee past u het type correctie en/of het niveau van de statische correctie aan die uw huisdier wordt toegediend in de waarschuwingszone of de correctiezone.

**Verklikkerlampje van de ontvanger:** hiermee wordt aangegeven welke modus is ingesteld voor de ontvangsthalsband. Het lampje fungeert ook als indicator wanneer de batterij bijna leeg is.

**Stroomaansluiting:** waar de stroomadapter wordt aangesloten op de omheiningszender. De omheiningszender kan worden aangesloten op een normaal stopcontact.

**Grenscontroleschakelaar:** deze stelt u in aan de hand van de gebruikte lengte grensdraad.

**Grensdraadaansluitingen:** waar de grensdraden zijn aangesloten op de omheiningszender om de lus te sluiten.

**Lusverklikkerlicht:** geeft aan dat de grensdraad een gesloten lus vormt zodat het signaal kan worden verzonden.

**Grensbreedteafstelling:** hiermee past u de breedte van de waarschuwings- en correctiezone aan.

*Opmerking: deze knop heeft geen invloed op het correctieniveau van de ontvangsthalsband.*

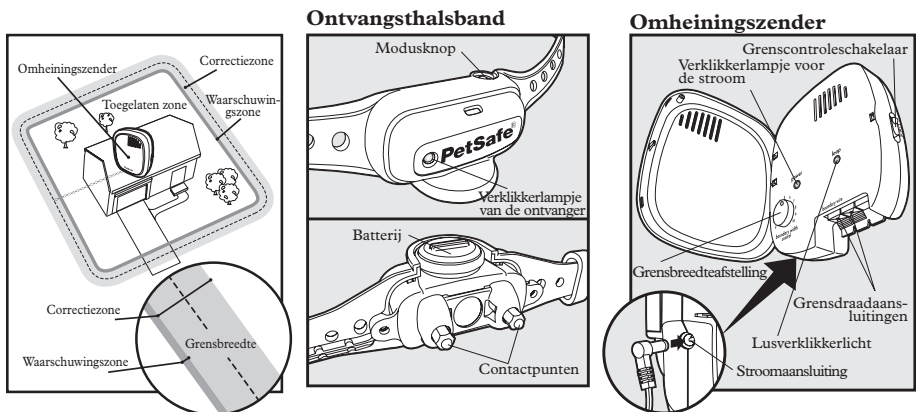

# Gebruiksaanwijzing

## Stap 1 De omheiningszender plaatsen

# 1

Plaats de omheiningszender:

- In een droge, goed geventileerde, afgeschermdde ruimte (1A, 1B).
- In een vorstvrije ruimte (bijvoorbeeld een garage, kelder, schuur of kast).
- Minimaal 1 m verwijderd van grote metalen objecten of gereedschappen. Deze kunnen het signaal beïnvloeden (1C).

Bevestig de omheiningszender door de bevestigingsbeugel vast te schroeven op een stevig oppervlak, bijvoorbeeld een muur. Schuif vervolgens de zender in de beugel. Nadat de omheiningszender is bevestigd, moet de grensdraad naar buiten worden geleid. Dit kan bijvoorbeeld via een raam, of door een gat met een doorsnee van 0,3 mm in de muur te boren. Pas op dat u daarbij geen kabels of leidingen in de muur raakt. Zorg dat de grensdraad niet door een raam of deur wordt afgeklemd. Na verloop van tijd kan de draad hierdoor beschadigd raken.

Voorkom brandgevaar of onveilige elektrische situaties door de omheiningszender alleen te installeren in gebouwen die voldoen aan de plaatselijke verordeningen met betrekking tot elektrische installaties.

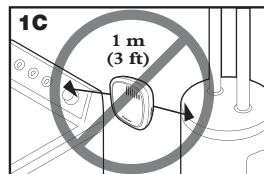
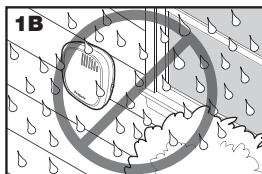
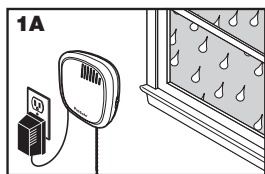

## Stap 2 Het systeem opzetten

# 2

### Tips bij het plannen

- De grensdraad **MOET** beginnen bij de omheiningszender en in een gesloten lus teruglopen (2A).
- Maak een indeling die bij uw terrein past. Verderop in dit gedeelte worden enkele voorbeelden van mogelijke indelingen gegeven. Achterin deze handleiding treft u een raster aan waarop u de indeling kunt plannen.
- Software voor het plannen van de omheining is verkrijgbaar op [www.petsafe.net/fence](http://www.petsafe.net/fence).
- Als u de grensdraad in elkaar draait, wordt het signaal geannuleerd en kan uw dier dat gedeelte probleemloos overschrijden. Het signaal wordt niet gehinderd door buizen van plastic of metaal. Draai de draad 30 keer per meter om het signaal te annuleren (2A).
- Buig de draad geleidelijk wanneer u een hoek omgaat (2B). Maak geen scherpe bochten met de draad. Daardoor kan de omheining worden onderbroken.
- Maak de doorgangen niet zo smal dat uw dier er niet meer langs kan (bijvoorbeeld aan de zijkant van het huis).
- Als de grensdraad langs de buitenmuur van het huis loopt, kan de ontvangsthalsband binnenshuis worden geactiveerd. Als dat het geval is, kunt u de halsband binnenshuis afdoen, het bereik verminderen met de controleknop voor de grensbreedte of een andere indeling kiezen.

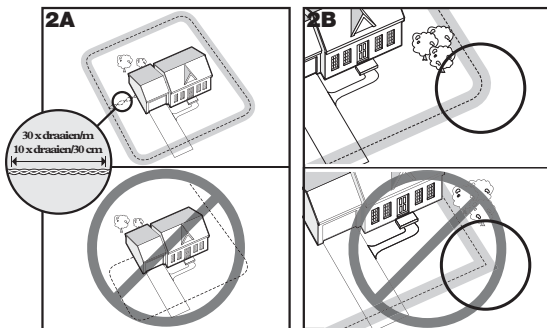

# Mogelijke indelingen

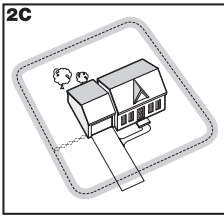

**Voorbeeld 1: Buitengrenslus (enkele lus)** De buitengrenslus is de meest gebruikte indeling. Hiermee kan uw dier vrij en veilig rondlopen op uw hele terrein (2C). Op deze manier kunt u bijvoorbeeld ook vijvers of siertuinen beschermen (2D).

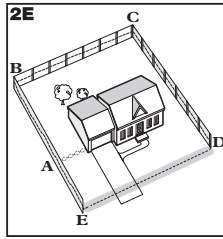
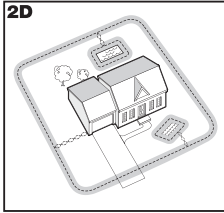

**Voorbeeld 2 (2E): Buitengrenslus met bestaande omheining (enkele lus)** Met deze indeling maakt u gebruik van de bestaande omheining en voorkomt u dat uw dier over de omheining springt of onder de omheining door graaft. Op deze manier hoeft u minder draad in te graven. Voer de draad van de omheiningszender naar **A**, van **A** naar **B**, **B** naar **C**, **C** naar **D**, **D** naar **E**, **E** naar **A** en draai de draden van **A** terug naar de omheiningszender. Raadpleeg het gedeelte “De grensdraad installeren” voor meer informatie over het bevestigen van de draad aan een omheining.

## Dubbele lus

Als het grensgebied niet alle kanten van uw terrein beslaat, moet een dubbele lus worden gebruikt.

Wanneer een dubbele lus wordt gebruikt, moeten de grensdraden minimaal **1 TOT 1,5 METER** van elkaar zijn verwijderd om te voorkomen dat het signaal wordt geannuleerd. Denk eraan dat voor een dubbele lus tweemaal zoveel draad nodig is.

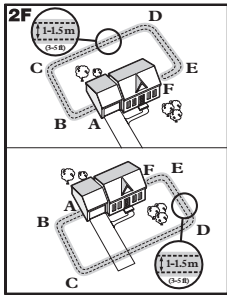

**Voorbeeld 3 (2F): Alleen voorzijde of achterzijde van het terrein (dubbele lus)** Voer de draad vanaf de omheiningszender naar **A**, van **A** naar **B**, **B** naar **C**, **C** naar **D**, **D** naar **E**, **E** naar **F**, maak een U-bocht en volg dezelfde route terug naar **A**. Zorg daarbij dat de draden **1 tot 1,5 meter** van elkaar zijn verwijderd. Draai de draad van **A** terug naar de omheiningszender.

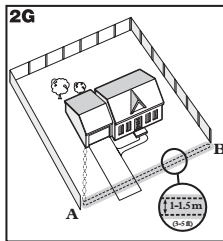

**Voorbeeld 4 (2G): Alleen begrenzing aan de voorzijde (dubbele lus)** Voer de draad vanaf de omheiningszender naar **A**, van **A** naar **B** en van **B** weer naar **A**. Zorg daarbij dat de draden **1 tot 1,5 meter** van elkaar zijn verwijderd. Draai de draad van **A** terug naar de omheiningszender.

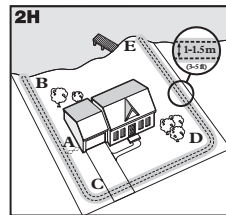

**Voorbeeld 5 (2H): Vijverbegrenzing (dubbele lus)** Voer de draad vanaf de omheiningszender naar **A**, van **A** naar **B**, maak een U-bocht naar **C**, van **C** naar **D**, **D** naar **E**, maak een U-bocht en volg dezelfde route terug naar **A**. Zorg daarbij dat de draden **1 tot 1,5 meter** van elkaar zijn verwijderd. Draai de draad van **A** terug naar de omheiningszender.

### Voorbeeld 6 (2J): Draadlus bevestigd aan bestaande omheining (dubbele lus)

Met deze indeling maakt u gebruik van de bestaande omheining en voorkomt u dat uw dier over de omheining springt of onder de omheining door graaft. Op deze manier hoeft u minder draad in te graven. Voer de draad vanaf de omheiningszender naar **A**, van **A** naar **B**, **B** naar **C**, **C** naar **D**, **D** naar **E**, **E** naar **F**, maak een U-bocht en volg dezelfde route terug naar **A**. Zorg daarbij dat de draden **1 tot 1,5 meter** van elkaar zijn verwijderd. Draai de draad van **A** terug naar de omheiningszender. Raadpleeg het gedeelte “De grensraad installeren” voor meer informatie over het bevestigen van de draad aan een omheining.

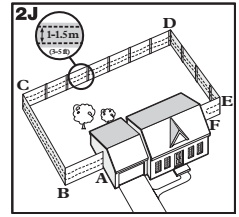

## Stap 3 De grensraad plaatsen

**Plaats de grensraad aan de hand van uw geplande indeling en test het systeem VOORDAT u de draad ingraaft of aan een bestaande omheining bevestigd. Op die manier kunt u de indeling eenvoudiger wijzigen.**

Wanneer de grensraad op een afstand van minder dan 1 tot 1,5 meter langs elektrische bedrading, andere losloopsystemen, telefoonkabels, televisie- of antennekabels of satellietshotschotels loopt, kan het signaal worden onderbroken. Indien u een van deze kabels of systemen moet passeren, doet u dit onder een rechte hoek (90 graden).

Als de draad minimaal 1,5 meter is verwijderd van de draad van een ander losloopsysteem en het signaal wordt nog steeds onderbroken, neemt u contact op met de Klantendienst.

### De grensraad draaien (3A)

Als u de grensraad in elkaar draait, wordt het signaal geannuleerd en kan uw dier dat gedeelte zonder correctie overschrijden. Het signaal wordt niet gehinderd door buizen van plastic of metaal. Draai de grensraad 30 keer per meter om het signaal te annuleren.

### De grensraad splitsen of repareren (3B)

Als u de lus met meer draad wilt uitbreiden, dient u de draden te splitsen. Onthoud de plaatsen waarop u de draad hebt gesplitst. Draadbreuken in de grensraad treden meestal op deze plaatsen op.

Strip ca. 1,3 cm van de isolatie van de uiteinden van de grensdraden die u wilt splitsen. Controleer of de koperen grensraad geen corrosie vertoont. Is dat wel het geval, dan kort u de draad in tot u een schone koperdraad overhoudt.

Voer de gestripte uiteinden in de lasdop en draai de lasdop vast. Trek aan de draden om te controleren of de verbinding stevig genoeg is. Gebruik een waterdicht afdichtingsmiddel (bijvoorbeeld op siliconenbasis) of isolerend tape rond de lasdop en de draden om het koper tegen vocht te beschermen.

Als de verbinding loslaat, valt het hele systeem uit. Zorg dat de verbinding betrouwbaar is.

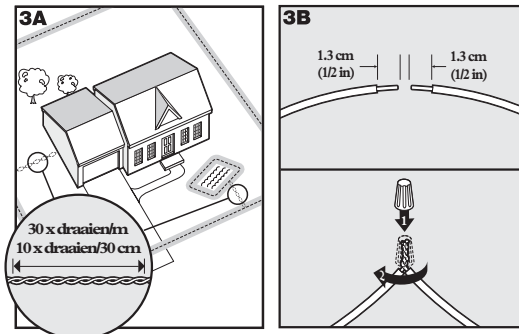

## Extra grensdraad

Het verdient aanbeveling voor het ingraven geïsoleerd meerdrads koperdraad van formaat 20 te gebruiken. Extra grensdraad is verkrijgbaar in rollen van 150 meter bij de leverancier waar u het systeem hebt aangeschaft, of via de Klantendienst.

*Opmerking: ook als u extra grensdraad toevoegt, moet de lus gesloten blijven.*

In de tabel rechts ziet u de lengte grensdraad die u ongeveer nodig hebt voor een rechthoekige indeling met een enkele lus. De lengte kan variëren, afhankelijk van de indeling en de lengte die wordt gedraaid.

Area to be enclosed		Approximate wire length required	
Ares	Acres	Metres	Feet
10	1/4	127	415
13	1/3	146	480
20	1/2	180	590
40	1	255	835
80	2	360	1180
200	5	570	1870
400	10	854	2800

Stap

4

## De draden aansluiten op de omheiningszender Grensdraad (4A)

1. Voer de grensdraad naar de omheiningszender door een raam, onder een deur, via een kruipruimte of een andere geschikte opening. U kunt ook een gat door de muur boren.
2. Strip ca. 1,3 cm van de uiteinden van de grensdraad.
3. Steek de grensdraden in de grensdradaansluitingen van de omheiningszender.
4. Stel de controleknop voor de grensbreedte in op 10. Op die manier staat de waarschuwingszone ingesteld op de maximale breedte.
5. Sluit de stroomadapter aan op de stroomaansluiting en op een werkend stopcontact. De stroomadapter wordt geleverd met een adapteraansluiting voor Noord-Amerika en extra adapteraansluitingen voor Groot-Brittannië en Europa. U wijzigt de adapteraansluiting als volgt:
  - a. Druk op het lipje van de stroomadapter en schuif de aansluiting eraf zoals aangegeven in de afbeelding (4B).
  - b. Schuif de juiste aansluiting voor uw type stopcontact op de stroomadapter zoals aangegeven in de afbeelding (4C).
6. Het verklikkerlampje voor de stroom en het lusverklikkerlicht moeten nu gaan branden. Raadpleeg het gedeelte “Probleemoplossing” als dat niet het geval is.

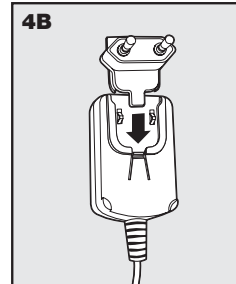
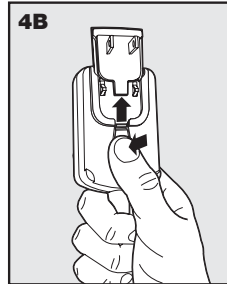
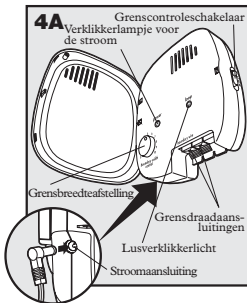

# Stap 5

## De ontvangsthalsband klaarmaken

### De batterij plaatsen en verwijderen

*Opmerking: installeer de batterij nooit terwijl uw dier de halsband draagt.*

Deze ontvangsthalsband maakt gebruik van een vervangbare PetSafe®-batterij (RFA-67). Deze unieke batterij is zo ontworpen dat deze eenvoudig kan worden vervangen en goed beschermd is tegen vocht.

Plaats de batterij met het pijlsymbool tegen het driehoeksymbool op de ontvangsthalsband. Draai de batterij zoals aangegeven met de rand van het gereedschap voor het testlampje met de klok mee tot het pijlsymbool tegen het vergrendelingsymbool op de behuizing valt (5A, 5B).

Verwijder de batterij door deze tegen de klok in te draaien met de rand van het gereedschap voor het testlampje, zoals aangegeven in de afbeelding,

(5C, 5D). Probeer de batterij **NOOIT** te openen of kapot te snijden. Zorg dat u zich op de juiste manier van de gebruikte batterijen ontdoet.

Vervangende PetSafe®-batterijen (RFA-67) zijn bij diverse leveranciers verkrijgbaar. Neem voor een lijst met leveranciers contact op met de Klantendienst, of bezoek onze website op [www.petsafe.net](http://www.petsafe.net).

## De modus wijzigen

Lees alle stappen door voordat u de modus wijzigt.

1. Druk, nadat u de batterij hebt geplaatst, op de modusknop en laat deze weer los als het verklikkerlampje van de ontvanger gaat branden (5E).
2. Het verklikkerlampje van de ontvanger knippert een aantal keren om de huidige ingestelde modus aan te geven (5F).
3. Wijzig de modus door de modusknop binnen 5 seconden na het knippen in te drukken en weer los te laten.

U kunt de modus instellen op 1 t/m 4. Als u de modusknop indrukt terwijl de ontvangsthalsband op modus 4 is ingesteld, wordt deze weer ingesteld op modus 1. Raadpleeg de tabel Functie en respons om de meest geschikte trainingsmodus voor uw huisdier te kiezen.

De ontvangsthalsband is in modus 1 t/m 3 ingesteld dat het niveau van de statische correctie wordt verhoogd naarmate het dier langer in de correctiezone verblijft.

Het verklikkerlampje van de ontvanger fungeert als batterij-indicator en knippert elke 4 tot 5 seconden wanneer de batterij moet worden vervangen.

Reactie verklikkerlampje	Modus	Functie ontvangsthalsband	Karakter van huisdier
1 Knippert eenmaal	1	Lichte statische correctie	Angstig of gemiddeld
2 Knippert tweemaal	2	Gemiddelde statische correctie	Angstig of gemiddeld
3 Knippert tweemaal	3	Sterke statische correctie	Sterk karakter
4 Knippert tweemaal	4	Alleen signaal	
Knippert 1 keer elke 4 tot 5 seconden	Batterij bijna leeg		

*Opmerking: begin de training in modus 1 en verhoog deze alleen als uw dier niet reageert op de statische correctie.*

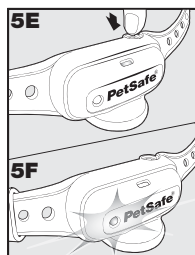
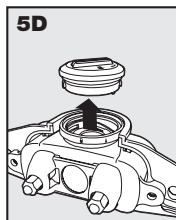
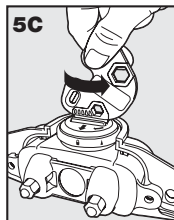
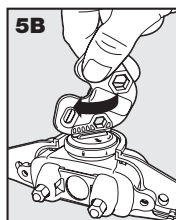
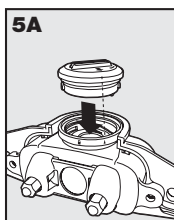



# De grensbreedte instellen en de ontvangsthalsband testen

De grenscontroleschakelaar aan de kant van de omheiningzender heeft drie standen (6A). Voor de meeste terreinen is stand **B** geschikt. In de volgende tabel wordt aangegeven welke stand u dient te gebruiken.

Hoeveelheid draad	Instelling
Tot 400 m - B	<b>B</b>
400 - 730 m - C	<b>C</b>
Meer dan 730 m - A	<b>A</b>

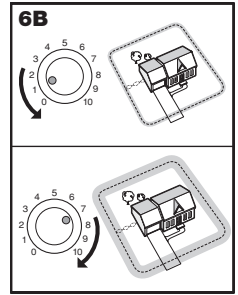
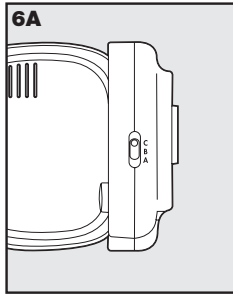

Stel de breedte van de waarschuwingszone en de correctiezone in met de controleknop voor de grensbreedte (6B). Stel de grensbreedte zo ruim mogelijk in om uw dier de breedste mogelijke waarschuwings- en correctiezone te bieden zonder dat de toegelaten zone te veel wordt beperkt.

*Opmerking: de ontvangsthalsband is waterdicht, waardoor de waarschuwingspiep mogelijk niet goed hoorbaar is.*

Als u wilt bepalen waar de waarschuwings- en correctiezone zich precies bevinden, zorgt u dat de batterij van de ontvangsthalsband juist is geplaatst en dat de contacten van het testlampje tegen de contactpunten worden gehouden. Loop naar de grensdraad met de ontvangsthalsband ter hoogte van de nek van uw dier (6D) tot de ontvangsthalsband begint te piepen (6E).

*Opmerking: de ontvangsthalsband is waterdicht, waardoor de waarschuwingspiep mogelijk niet goed hoorbaar is.*

Als de ontvangsthalsband niet op de gewenste afstand begint te piepen, past u de afstand aan met de controleknop voor de grensbreedte. U kunt de grens verbreden door de controleknop met de klok mee te draaien, en versmallen door deze tegen de klok in te draaien (6B). Herhaal dit zo vaak als nodig tot de ontvangsthalsband begint te piepen op de gewenste afstand van de grensdraad.

De getallen op de controleknop voor de grensbreedte geven de sterkte van het signaal aan en zijn niet indicatief voor de grensbreedte. Als u het gewenste bereik niet kunt instellen met de controleknop voor de grensbreedte, stelt u de grenscontroleschakelaar in op een andere stand om tot het gewenste bereik te komen. Als u een dubbele lus gebruikt, moeten de grensdraden mogelijk verder van elkaar worden gelegd om tot het gewenste bereik te komen.

De ontvangsthalsband piept als waarschuwingstoon. Als een statische correctie wordt afgegeven, hoort u een tikje. Loop door in de richting van de draad nadat u de waarschuwingstoon hebt gehoord. Als u de correctiezone inloopt, hoort u een tik en begint het testlampje te knipperen als teken dat een statische correctie wordt afgegeven (6E). Door de waarschuwingspiep en het knipperen van het testlampje wordt aangegeven dat de ontvangsthalsband en het systeem goed werken en dat u de grensdraad niet gaat ingraven. Raadpleeg het gedeelte “Probleemoplossing” als de ontvangsthalsband niet piept of het testlampje niet knippert.

*Opmerking: de grensbreedte bestaat voor 20% uit de waarschuwingszone en voor 80% uit de statische-correctiezone.*

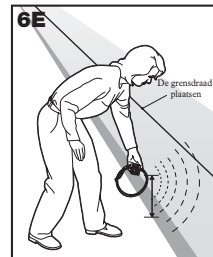
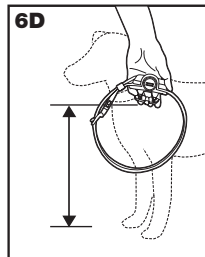
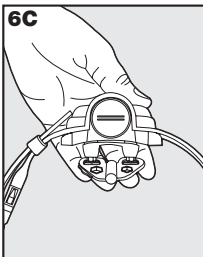

# Stap 7 De grensdraad installeren

## De grensdraad ingraven

Het verdient aanbeveling de grensdraad in te graven om deze te beschermen en te voorkomen dat het systeem wordt uitgeschakeld.

1. Graaf een geul van ca. 2,5 tot 7,5 cm diep langs uw geplande grens.
2. Leg de grensdraad in de geul. Laat enige speling in de draad om krimpen of uitzetten door temperatuurverschillen te compenseren.
3. Gebruik een stomp gereedschap, bijvoorbeeld een stok, om de grensdraad in de geul aan te duwen. Pas op dat u de grensdraad niet beschadigt.

## De grensdraad bevestigen aan een bestaande omheining

De grensdraad van de PetSafe ingegraven omheining voor huisdieren kan worden bevestigd aan een metaalgaashek, een houten spijlenhek of een houten schutting. U kunt de grensdraad zo hoog bevestigen als nodig is. Zorg echter wel dat de grensbreedte zo hoog is ingesteld dat uw huisdier het signaal kan ontvangen. Als u een dubbele lus gebruikt met een bestaande omheining van minimaal 1 meter hoog, dan kunt u de grensdraad het beste langs de bovenzijde van de omheining leiden en langs de onderzijde weer terug om zo tot de benodigde afstand van 1 tot 1,5 meter te komen.

- **Metaalgaashek (7A):** weef de grensdraad door de openingen of gebruik plastic bevestigingsstrips.
- **Houten spijlenhek of schutting (7A):** bevestig de grensdraad met nietjes. Pas op dat u de isolatie van de grensdraad niet beschadigt.
- **Dubbele lus met bestaande omheining:** voer de grensdraad langs de bovenzijde van de omheining en langs de onderzijde weer terug om zo tot de benodigde afstand van 1 tot 1,5 meter te komen.
- **Hek (enkele lus) (7B):** begraaft de grensdraad over de gehele breedte van het hek. *Opmerking: het signaal blijft actief als het hek is geopend. Uw huisdier zal de toegelaten zone dus nog steeds niet kunnen verlaten.*
- **Hek (dubbele lus) (7B):** begraaft beide grensdraden over de gehele breedte van de opening van het hek. Zorg dat de draden 1 tot 1,5 meter van elkaar verwijderd zijn.

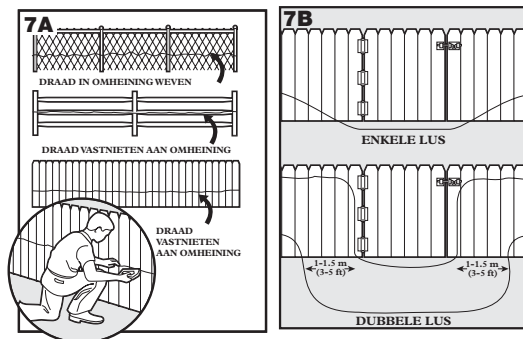

## Een harde ondergrond overbruggen (oprit, stoep e.d.)

- **Betonnen oprit of stoep (7C):** plaats de grensdraad in een daarvoor geschikte uitsparing tussen de tegels of betonplaten, of maak met een cirkelzaag met een betonzaagblad een groef. Plaats de grensdraad in de groef en dicht deze af met een geschikt vulmiddel. Verwijder aarde of gruis zo veel mogelijk uit de groef voordat u het vulmiddel aanbrengt.
- **Oprit van grind of aarde (7D):** plaats de grensdraad ter bescherming in een PVC-pijp of tuinslang voordat u deze ingraaft.

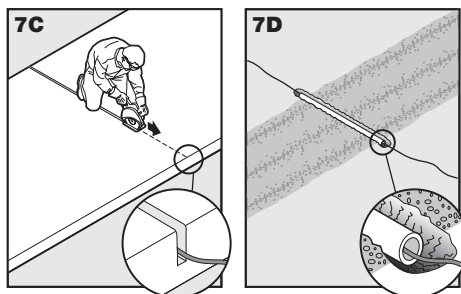

## Stap 8 De grensvlaggen plaatsen

8

De grensvlaggen vormen voor uw huisdier een visueel geheugensteuntje voor de locatie van de waarschuwingszone.

1. Houd de ontvangsthalsband vast ter hoogte van de nek van uw huisdier.
2. Loop in de richting van de waarschuwingszone tot de halsband begint te piepen (8A).
3. Steek de grensvlag in de grond (8B).
4. Loop de toegelaten zone weer in tot het piepen stopt.
5. Herhaal deze procedure langs de gehele waarschuwingszone, tot deze elke 3 meter met een grensvlag is gemarkeerd.

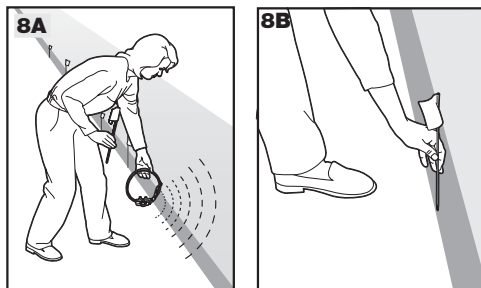

*Opmerking: raadpleeg de instructies voor het testlampje in stap 6 als u de halsband niet hoort piepen.*

## Stap 9 De ontvangsthalsband aanpassen

9

**Belangrijk: voor een goede werking moet de ontvangsthalsband goed passen en op de juiste manier zijn aangebracht. De contactpunten moeten aan de onderzijde van de hals in aanraking komen met de huid van uw huisdier.**

Volg de onderstaande stappen om de halsband aan te passen:

1. Zorg dat de batterij niet in de ontvangsthalsband is geplaatst.
2. Zorg dat uw huisdier rustig staat (9A).
3. Zorg dat de contactpunten in het midden van de hals aan de onderzijde de huid raken (9B).

*Opmerking: soms is het noodzakelijk het haar rond de contactpunten bij te knippen, zodat het contact met de huid niet wordt verbroken.*

4. De PetSafe QuickFit™-halsband is zo ontworpen dat u de ontvangsthalsband snel kunt aanbrengen en verwijderen, zonder dat u deze vervolgens opnieuw passend hoeft te maken.
  - a. Maak de klikgesp vast (9C) en haal de halsband door de metalen gesp (9D) heen.
  - b. Haal het overgebleven deel van de halsband door lus "C" bovenop de klikgesp (9E). Hierdoor blijft het overgebleven deel van de halsband goed zitten.
  - c. Nadat u de halsband goed passend hebt gemaakt, gebruikt u de klikgesp om de halsband aan te brengen en te verwijderen.
5. De ontvangsthalsband moet goed aansluiten, zolang er maar voldoende ruimte is om een vinger tussen een van de contactpunten en de hals van het dier te krijgen (9F).

Laat het dier de halsband enkele minuten omhouden en controleer opnieuw of de halsband goed aansluit. Controleer nogmaals of de ontvangsthalsband goed aansluit wanneer uw dier aan de halsband begint te wennen.

6. Knip de halsband als volgt bij:
  - a. Markeer de gewenste lengte met een balpen. Houd er rekening mee dat uw huisdier mogelijk nog in de groei is of een dikke wintervacht kan krijgen.
  - b. Verwijder de ontvangsthalsband en knip het overtollige gedeelte af.

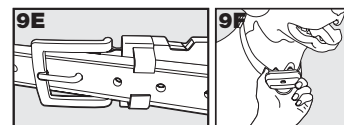
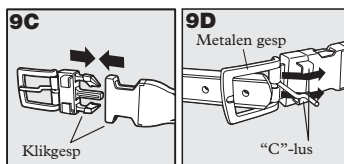
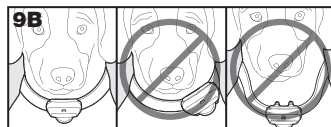
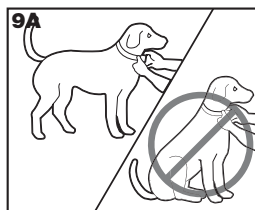

**Belangrijk:** bevestig nooit een riem aan de halsband. Daarmee kunt u de contactpunten te dicht tegen de hals aan trekken. Bevestig een riem aan een afzonderlijke, niet-metalen halsband of een tuigje. Let daarbij op dat de extra halsband geen druk uitoefent op de contactpunten.

**Belangrijk:** let op de volgende punten om het comfort, de veiligheid en de doeltreffendheid van het systeem te kunnen garanderen:

- Controleer of de halsband niet te strak zit en teveel druk uitoefent. Er moet een vinger tussen de contactpunten en de huid van het dier passen.
- Controleer elke dag zorgvuldig of u geen uitslag of kleine wondjes ziet.
- Is dat wel het geval, laat de ontvangsthalsband dan enkele dagen af. Raadpleeg uw dierenarts indien na 48 uur geen verbetering optreedt
- If the condition persists beyond 48 hours, see your veterinarian.
- De hals van uw huisdier en de contactpunten moeten elke week worden gereinigd met een washandje en een milde zeep. Spoel de zeep vervolgens goed uit.

Indien u de bovenstaande aanwijzingen niet zorgvuldig opvolgt, kan druknecrose ontstaan. Dit is een aandoening waarbij de huid wordt aangetast als gevolg van te lang en te nauw contact met de contactpunten.

## Trainingshandleiding

### Wees geduldig met uw huisdier

**Belangrijk:** de PetSafe ingegraven omheining is alleen doeltreffend als uw huisdier goed wordt getraind. Lees dit gedeelte volledig door voordat u met de training begint. Denk eraan dat de PetSafe ingegraven omheining geen solide omheining is.

- Maak plezier met uw huisdier gedurende het hele trainingsproces. De training moet leuk, duidelijk, doeltreffend en consequent zijn.
- Train ongeveer 10 tot 15 minuten per keer. Probeer niet te snel te veel te doen. Vaker herhaalde korte sessies zijn beter dan langere sessies met meer tijd ertussen.
- Als uw huisdier tekenen van stress vertoont, neemt u een stapje terug, verlengt u de training met enkele dagen of besteedt u meer tijd aan het spelen met uw huisdier in de toegelaten zone. Algemene tekenen van stress zijn onder meer:
  - Trekken aan de riem in de richting van het huis
  - Oren omlaag houden
  - Staart laag houden
  - Lichaam laag houden ('kruipen')
  - Nerveus of onrustig gedrag of verstijving van het lichaam
- Aan het einde van elke trainingssessie moet uw huisdier zich volledig op zijn gemak voelen in de buurt van de grensvlaggen. Speel aan het einde van elke trainingssessie minimaal 5 minuten met het dier op minder dan 3 meter afstand van de grensvlaggen.
- Beëindig elke trainingssessie op een positieve manier door het dier uitgebreid te belonen en met hem te spelen.
- Verwijder de ontvangsthalsband na elke trainingssessie.
- Gebruik tijdens de trainingsperiode een andere manier om te voorkomen dat uw huisdier wegloopt (bijvoorbeeld een kennel, een rollijn of een riem).
- Indien u tijdens de training met uw huisdier de toegelaten zone wilt verlaten, verwijdert u de ontvangsthalsband en tilt u het dier op of zet u het in de auto om de toegelaten zone te verlaten.
- Voltooi de hele training, zelfs als u denkt dat uw huisdier het al heeft begrepen. Herhaling is zeer belangrijk!
- Denk eraan dat het ongeveer 31 dagen duurt voordat de training is opgeslagen in het langetermijngeheugen van uw huisdier.

## Fase 1 Dag 1 t/m 3 - De grensvlaggen herkennen

Houd elke dag drie trainingssessies van ongeveer 10-15 minuten.

### Doel:

Uw huisdier leren dat de nieuwe toegelaten zone wordt gedefinieerd door de grensvlaggen en de waarschuwingspiep van de ontvangsthalsband.

### **Vorbereiding:**

- Stel de ontvangsthalsband in op modus 1.
- Doe uw huisdier een niet-metalen halsband om BOVEN de ontvangsthalsband en bevestig een riem aan die halsband. Opmerking: zorg dat de extra halsband geen druk uitoefent op de contactpunten.
- Zorg dat u traktaties bij u hebt waarvan u weet dat uw huisdier ervan houdt (stukjes worst zijn meestal zeer geschikt).
- Zorg dat u het favoriete speeltje van uw huisdier bij de hand hebt.

### **Stappen:**

1. Begin door met uw huisdier aan de lijn door de toegelaten zone te wandelen. Praat rustig met het dier, beloon het en geef af en toe een traktatie.
2. Loop in de richting van de grensvlaggen (10A). Blijf vrolijk en gooi af en toe een traktatie op de grond.
3. Gooi een traktatie op de buitengrens van de vlaggen terwijl u het dier aan de riem houdt. Uw huisdier gaat de correctiezone binnen om de traktatie op te halen en ontvangt een lichte statische correctie (10B). Hoe langer het dier in de correctiezone blijft, hoe sterker de statische correctie wordt. Laat hem 2 seconden in de correctiezone blijven en help hem rustig terug te keren naar de toegelaten zone (10C). Beloon hem direct en geef hem een traktatie zodra hij de toegelaten zone binnenkomt, ook als u hem hebt moeten helpen door aan de riem te trekken. Schud met een grensvlag om uw huisdier te helpen begrijpen dat het vervelende gevoel van de statische correctie optreedt in de buurt van de vlaggen.
4. Herhaal dit proces bij verschillende vlaggen. Als het goed is, begint uw huisdier nu te weigeren de traktatie op te halen in de correctiezone. Als het dier de correctiezone nog steeds binnengaat, controleert u of de halsband goed aansluit en laat u hem 2-3 seconden in de correctiezone blijven voordat u hem weer in de toegelaten zone trekt.

*Opmerking: laat uw huisdier nooit de traktatie opeeten in de correctiezone.*

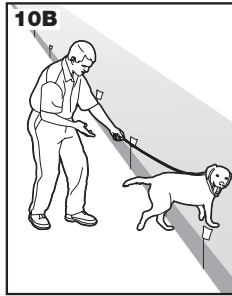
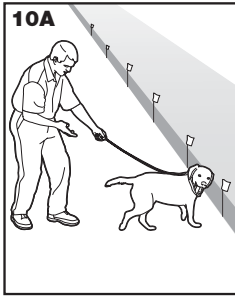

## **Fase 2** **Dag 4 t/m 6 - De grensvlaggen beter leren herkennen**

Houd elke dag drie trainingssessies van ongeveer 10-15 minuten.

### **Doe:**

Uw huisdier trainen in de toegelaten zone te blijven en de grens te respecteren terwijl u buiten de zone bent.

### **Vorbereiding:**

- Stel de ontvangsthalsband in op modus 2 of 3, afhankelijk van de grootte en het karakter van het dier en doe de halsband om.
- Doe uw huisdier een niet-metalen halsband om BOVEN de ontvangsthalsband en bevestig een riem aan die halsband. Opmerking: zorg dat de extra halsband geen druk uitoefent op de contactpunten.
- Zorg dat u voldoende traktaties bij u hebt (stukjes worst zijn meestal zeer geschikt).
- Zorg dat u het favoriete speeltje van uw huisdier bij de hand hebt.

### **Stappen:**

1. Herhaal stap 1-4 van fase 1.
2. Laat de riem los en laat uw huisdier in de toegelaten zone.
3. Als het dier u probeert te volgen in de correctiezone, pakt u de riem op en laat u hem een statische correctie ontvangen. Trek hem vervolgens terug in de toegelaten zone en beloon hem.
4. Loop de toegelaten zone uit en schud met de grensvlaggen voor de neus van het dier. Zeg "NEE", of een ander woord dat u aan de correctiezone wilt koppelen.
5. Herhaal dit lang de hele grens, waarbij u telkens traktaties in de toegelaten zone gooit en uw huisdier belooft.

## Fase 3 Dag 7 t/m 9 - Afleidingsfase

# 3

Houd elke dag drie trainingssessies van ongeveer 10 -15 minuten.

### **Doel:**

Uw huisdier trainen in de toegelaten zone te blijven met afleidingen buiten de zone.

### **Vorbereiding:**

- Stel de ontvangsthalsband in op modus 2 of 3, afhankelijk van de grootte en het karakter van uw huisdier.
- Doe uw huisdier een niet-metalen halsband om BOVEN de ontvangsthalsband en bevestig een riem aan die halsband. Opmerking: zorg dat de extra halsband geen druk uitoefent op de contactpunten.
- Zorg dat u voldoende traktaties bij u hebt (stukjes worst zijn meestal zeer geschikt).
- Zorg dat u het favoriete speeltje van uw huisdier bij de hand hebt.
- Probeer uw huisdier te verleiden de waarschuwings- en correctiezone te betreden, bijvoorbeeld door:
  - Een gezinslid de toegelaten zone te laten verlaten.
  - Een bal vanuit de toegelaten zone naar daarbuiten te gooien.
  - Een van de burens te vragen met hun huisdier buiten de toegelaten zone te wandelen.

### **Stappen:**

1. Houd het dier aan de riem en laat de afleiding plaatsvinden.
2. Beloon het dier en geef een traktatie als hij niet naar de afleiding toe gaat.
3. Laat het dier de correctiezone betreden als hij wel op de afleiding reageert.
4. Help uw huisdier terug in de toegelaten zone als hij niet binnen drie seconden terugkeert.
5. Beloon het dier uitgebreid en geef een traktatie telkens als hij met of zonder hulp terugkeert naar de toegelaten zone.
6. Herhaal dit proces met andere afleidingen. Roep de hulp in van andere gezinsleden tijdens dit proces.

## Fase 4 Dag 10 t/m 15 - Onder toezicht niet-aangelijnd

# 4

Trainingssessies moeten in het begin 10-15 minuten duren en geleidelijk worden uitgebreid tot meer dan een uur.

Uw huisdier is klaar voor deze stap wanneer hij de hele lijn met grensvlaggen duidelijk vermijdt, hoe u hem ook probeert af te leiden of te verleiden. Laat uw huisdier niet zonder toezicht tijdens deze stap.

### **Doel:**

Uw huisdier niet aangelijnd vrij rond laten lopen in de toegelaten zone.

### **Vorbereiding:**

Stel de ontvangsthalsband in op de definitieve stand die het meest geschikt is voor uw huisdier, afhankelijk van het karakter en de grootte van het dier.

### **Stappen:**

1. Ga de toegelaten zone binnen terwijl uw huisdier de ontvangsthalsband om heeft.
2. Loop rond over het terrein en speel met het dier. Blijf binnen de toegelaten zone.
3. Houd u met iets anders bezig op het terrein terwijl u het dier in de gaten blijft houden.
4. Mocht uw huisdier toch ontsnappen, doe dan de ontvangsthalsband af of schakel het systeem uit bij de omheiningzender en neem het dier mee terug naar de toegelaten zone.

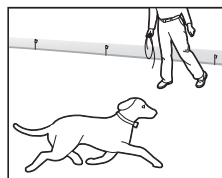

## Fase 5 Dag 16 t/m 30 - Uw huisdier controleren

# 5

Uw huisdier is er klaar voor! Controleer regelmatig of alles in orde is.

*Opmerking: als u ervan overtuigd bent dat de training van uw huisdier is voltooid, haalt u om de vier dagen een grensvlag weg totdat alle vlaggen zijn verwijderd. Bewaar de grensvlaggen voor toekomstig gebruik.*

## Dag 31+ Training met geluidssignaal

Als u de training eenmaal hebt voltooid, kunt u eventueel overschakelen op de modus Alleen geluidssignaal. Als het goed is heeft uw huisdier inmiddels begrepen wat het geluidssignaal betekent en zal hij snel reageren door de correctiezone te vermijden.

*Opmerking: het verdient aanbeveling de training eens per maand of om de maand nog eens te herhalen door de halsband weer in te stellen op de signaalcorrectiemodus en de eerdere fasen van de training nog eens te doorlopen. Op die manier zorgt u dat de training goed blijft hangen en uw huisdier in de toegelaten zone blijft.*

## De toegelaten zone verlaten met uw huisdier

**Belangrijk: verwijder de ontvangsthalsband en laat deze achter in de toegelaten zone.**

Wanneer uw huisdier eenmaal bekend is met de grenszone, zal hij deze niet graag willen overschrijden voor een wandeling of een ritje met de auto.

**Optie 1:** Vervang de ontvangsthalsband door een normale halsband. Zet het dier binnen de toegelaten zone in de auto en rijd hem naar buiten.

**Optie 2:** Vervang de ontvangsthalsband door een normale halsband met een riem. Wandel met het dier de toegelaten zone uit terwijl u een commando zoals 'OK' geeft op een bepaalde plaats op de grenszone (het einde van de oprit, de stoep o.i.d.). Verlaat de toegelaten zone altijd met het dier aangeliind en altijd op dezelfde plaats, zodat hij leert dat hij de toegelaten zone alleen kan verlaten als hij is aangeliind, op deze plaats en met iemand erbij. In het begin moet u het dier misschien aanmoedigen de toegelaten zone te verlaten met traktaties en uitgebreid belonen.

*Opmerking: u kunt uw huisdier ook de toegelaten zone uitdragen.*



***Gefeliciteerd! U hebt het  
trainingsprogramma met succes afgerond.***

## Accessoires

Als u extra accessoires wilt aanschaffen voor uw PetSafe ingegraven omheining, kunt u contact opnemen met de Klantendienst of een bezoek brengen aan de website op [www.petsafe.net](http://www.petsafe.net) voor een leverancier bij u in de buurt.

Onderdeel	Onderdeelnummer
Dubbelpak batterijen	RFA-67D-11
Stroomadapter voor de omheiningzender	320-034
Extra ontvangsthalsband	PIG23-10689
Extra grensdraad	RFA-1
Extra grensvlaggen	RFA-2
Accessoirepakket draad & vlaggen	PRFA-500
Omheiningzender	320-033

Het is niet nodig de hele eenheid te vervangen wanneer de halsband kapotgaat. De halsband is vervangbaar. Onder normale omstandigheden is het echter niet nodig de halsband en de ontvanger van elkaar te scheiden. Neem contact op met de Klantendienst voor een vervangende halsband en instructies.



# Probleemoplossing

<p><b>Ontvangsthalsband geeft geen geluidssignaal of correctie.</b></p>	<ul style="list-style-type: none"> <li>• Controleer of de batterij goed is geplaatst.</li> <li>• Controleer of de beide verklikkerlampjes op de omheiningszender branden. Is dat niet het geval, dan voert u de “korte lus-test” uit.</li> </ul>
<p><b>De ontvangsthalsband piept maar uw huisdier reageert niet op de statische correctie.</b></p>	<ul style="list-style-type: none"> <li>• Controleer of de ontvangsthalsband is ingesteld op modus 2-3.</li> <li>• Test de ontvangsthalsband met het testlampje.</li> <li>• Als het testlampje knippert, controleert u of de ontvangsthalsband strak genoeg zit.</li> <li>• Knip de vacht bij op de plaats waar de contactpunten de hals raken.</li> <li>• Herhaal de training voor een beter resultaat.</li> <li>• Neem contact op met de Klantendienst om een sterkere halsband aan te schaffen.</li> </ul>
<p><b>De ontvangsthalsband wordt pas geactiveerd als deze vlak boven de grensdraad wordt gehouden.</b></p>	<ul style="list-style-type: none"> <li>• Vervang de batterij.</li> <li>• Draai de knop voor de grensbreedteafstelling met de klok mee om de afstand waarop de ontvangsthalsband door de grensdraad wordt geactiveerd te vergroten. U kunt de grenscontroleschakelaar ook op een andere stand zetten.</li> <li>• Als u een dubbele lus gebruikt, controleert u of de grensdraden minimaal 1-1,5 meter van elkaar zijn verwijderd.</li> <li>• Als u de ontvangsthalsband nog steeds vlak boven de grensdraad moet houden, voert u de “korte lus-test” uit</li> </ul>
<p><b>De ontvangsthalsband wordt binnenshuis geactiveerd.</b></p>	<ul style="list-style-type: none"> <li>• Draai de knop voor de grensbreedteafstelling tegen de klok in om de afstand waarop de ontvangsthalsband door de grensdraad wordt geactiveerd te verkleinen.</li> <li>• Controleer of de grensdraad niet te dicht langs het huis loopt. Het signaal kan door de muur van uw huis worden verzonden.</li> <li>• Controleer of de grensdraden tussen de grens en de omheiningszender zijn gedraaid.</li> </ul>
<p><b>Het signaal wordt onderbroken.</b></p>	<ul style="list-style-type: none"> <li>• Controleer of de omheiningszender minimaal 1 meter is verwijderd van grote metalen objecten of gereedschap.</li> <li>• Controleer of alle bochten in de grensdraden geleidelijk zijn.</li> <li>• Controleer of de grensdraden niet parallel met of binnen een afstand van 1,5 meter van elektrische bedrading, andere losloopsystemen, telefoonkabels, televisie- of antennekabels of satellietshotels loopt.</li> </ul>
<p><b>Het stroomlampje en het lusverklikkerlampje branden niet.</b></p>	<ul style="list-style-type: none"> <li>• Controleer of de stroomadapter is aangesloten op de omheiningszender.</li> <li>• Probeer een ander stopcontact.</li> <li>• Als de lampjes nog steeds niet gaan branden, moet de omheiningszender en/of de stroomadapter mogelijk worden vervangen. Neem contact op met de Klantendienst.</li> </ul>
<p><b>Het stroomlampje brandt, het lusverklikkerlampje brandt niet en het lusalarm van de omheiningszender gaat af.</b></p>	<ul style="list-style-type: none"> <li>• Controleer of beide uiteinden van de grensdraad zijn aangesloten op de grensdraadaansluitingen en of de uiteinden van voor 1,3 cm van isolatie zijn ontdaan zodat het koperdraad blootligt.</li> <li>• Voer de “korte lus-test” uit om vast te stellen of de omheiningszender moet worden vervangen of dat er mogelijk een breuk in de grensdraad zit.</li> <li>• Als de omheiningszender goed functioneert, zit er een breuk in de grensdraad. Raadpleeg het gedeelte “Een breuk in de grensdraad opsporen” in deze handleiding.</li> </ul>

# Aanvullende informatie

- De grensdraad is ingegraven, zodat u er niet over kunt struikelen of de draad per ongeluk kunt beschadigen. Wees voorzichtig met het gebruik van tuin- of graafgereedschap in de buurt van de grensdraad om beschadigingen te voorkomen.
  - Gebruik het systeem alleen bij gezonde dieren. Raadpleeg uw dierenarts als u zich zorgen maakt over de gezondheidstoestand van uw huisdier (medicatie, zwangerschap, hartafwijking enz.).
  - Het systeem is niet bedoeld voor gevaarlijke of agressieve dieren. **GEBRUIK HET SYSTEEM NIET** als uw huisdier mogelijk een gevaar voor anderen vormt. Neem contact op met uw dierenarts of met een gediplomeerd trainer als u niet zeker weet of uw hond agressief is.
  - De PetSafe ingegraven omheining is uitsluitend bedoeld voor thuisgemak.
  - Met de statische correctie wordt de aandacht van het dier getrokken. Deze is niet schadelijk. Het is bedoeld om het dier te laten schrikken, niet om het te straffen.
  - Test de ontvangsthalsband elke 3 tot 6 maanden. De levensduur van de batterij is afhankelijk van hoe vaak de ontvangsthalsband wordt geactiveerd.
- 

## Korte lus-test

De korte lus-test is een eenvoudige test om te bepalen of alle onderdelen (omheiningzender, ontvangsthalsband en grensdraad) goed functioneren.

1. Maak de grensdraad los.
2. Knip ongeveer 3 meter van een ongebruikt stuk grensdraad af en sluit het aan op de grensdraadaansluitingen.
3. Bevestig het testlampje aan de ontvangsthalsband.
4. Leg de grensdraad uit in een cirkel. Zet de grenscontroleschakelaar op **B**.
5. Stel de controleknop voor de grensbreedte in op 10 en de modus op 1-3.
6. Als het lusverklikkerlampje niet brandt, functioneert de omheiningzender niet goed. Neem contact op met de Klantendienst.
7. Als het lusverklikkerlampje brandt, verwijdert u het ene uiteinde van de grensdraad uit de grensdraadaansluiting.
8. Als het lusalarm niet afgaat, moet de omheiningzender worden vervangen. Neem contact op met de Klantendienst.
9. Als het lusalarm afgaat, sluit u de grensdraad weer aan op de grensdraadaansluiting.
10. Houd de ontvangsthalsband naast de 3 meter grensdraad. De ontvangsthalsband moet gaan piepen op ca. 0,3 m afstand van de grensdraad. Vervolgens moet het testlampje gaan knippen. Is u de ontvangsthalsband dichterbij de grensdraad brengt.
11. Als de ontvangsthalsband niet piept en het testlampje niet knippert, vervangt u de batterijen van de ontvangsthalsband. Neem contact op de Klantendienst als de halsband nog steeds niet piept en het testlampje nog steeds niet knippert.
12. Als de ontvangsthalsband piept, zit er mogelijk een (gedeeltelijke) breuk in de grensdraad. Raadpleeg het gedeelte “Een breuk in de grensdraad opsporen”.

# Een breuk in de grensdraad opsporen

Voer de volgende stappen uit om vast te stellen waar de breuk in de grensdraad zich bevindt:

1. Controleer of de plaatsen waar u de draad hebt gesplitst nog steeds goed met elkaar zijn verbonden.
2. Controleer uw terrein om vast te stellen of de grensdraad mogelijk ergens door is beschadigd (bijvoorbeeld graaf- of spitwerk, konijnenholen of andere mogelijke oorzaken in de buurt van de grensdraad).

Volg de onderstaande procedure als u de breuk niet hebt kunnen vinden:

1. Koppel de omheiningzender los.
2. Sluit de beide uiteinden van de gedraaide grensdraad aan op één grensdraadaansluiting.
3. Knip een stuk testdraad af van de helft van de totale grensdraadlengte.
4. Sluit het ene uiteinde van de testdraad aan op de andere grensdraadaansluiting.
5. Knip de grensdraad door op exact de helft van uw grens.
6. Splits het andere uiteinde van de testdraad met een van de uiteinden van de doormidden geknipte grensdraad.
7. Sluit de omheiningzender aan en controleer of het lusverklikkerlampje brandt. Als het lusverklikkerlampje brandt, weet u dat de breuk in de andere helft van de grensdraad zit.
8. Als het lusverklikkerlampje niet brandt, kunt u ervan uitgaan dat de breuk zich in dit gedeelte van de grensdraad bevindt. Er is echter een kleine mogelijkheid dat er meerdere breuken in het systeem zitten. Controleer de beide helften van de lus.
9. Vervang de beschadigde grensdraad door een nieuwe draad.
10. Sluit de grensdraad weer aan op de omheiningzender.
11. Controleer het lusverklikkerlampje. Als het lusverklikkerlampje brandt, test u het systeem met de ontvangstband.

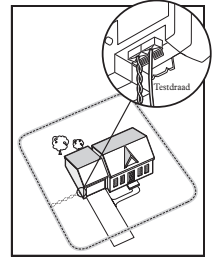

## Gebruiksvoorwaarden en beperking van aansprakelijkheid

### 1. Gebruiksvoorwaarden

Dit product wordt u aangeboden onder de voorwaarde dat u akkoord gaat met de hierin genoemde voorwaarden, beperkingen en bepalingen. Door dit product te gebruiken verklaart u zich akkoord met al deze voorwaarden, beperkingen en bepalingen.

### 2. Juist gebruik

Dit product is bedoeld als trainingshulpmiddel voor huisdieren. Mogelijk is het karakter van uw huisdier niet geschikt om dit product te gebruiken. Wij raden het gebruik van dit product af als uw huisdier minder dan 3,6 kg weegt of agressief is. Raadpleeg uw dierenarts of een gediplomeerd trainer als u niet zeker weet of dit product geschikt is voor uw huisdier.

Onder juist gebruik wordt ook verstaan het van begin tot eind doorlezen van de bij uw product geleverde handleiding en eventuele specifieke veiligheidsvoorschriften.

### 3. Geen onwettig of verboden gebruik

Dit product is alleen bedoeld voor gebruik met huisdieren. Dit trainingshulpmiddel voor huisdieren is niet bedoeld om schade toe te brengen, te verwonden of te provoceren. Gebruik van dit product op een manier waarop het niet is bedoeld kan strafbaar zijn.

### 4. Beperking van aansprakelijkheid

In geen geval kan Radio Systems Corporation aansprakelijk worden gehouden voor enige directe, indirecte, incidentele, aanvullende, bijzondere of gevolgschade of enige andere vorm van schade die voortvloeit uit of in verband staat met het gebruik of misbruik van dit product. Alle risico's en aansprakelijkheid met betrekking tot het gebruik van dit product komen voor rekening van de koper.

### 5. Modification of Terms and Conditions

Radio Systems Corporation behoudt zich het recht voor de voorwaarden, beperkingen en bepalingen waaronder dit product wordt aangeboden te wijzigen.

# Veiligheidsvoorschriften

Denk eraan dat de PetSafe ingegraven omheining geen solide omheining is. Het systeem is bedoeld als afschrikmiddel, om uw huisdier er door middel van een statische stimulatie aan te helpen herinneren binnen de vastgestelde grens te blijven. Het is belangrijk de training regelmatig te herhalen voor een beter resultaat. Aangezien het tolerantieniveau voor statische stimulatie per dier verschilt, kan Radio Systems Corporation NIET garanderen dat het systeem huisdieren in alle gevallen binnen de vastgestelde grens zal houden. Niet alle huisdieren kunnen worden getraind de grens niet te overschrijden. Als u redenen hebt om aan te nemen dat uw huisdier een gevaar voor anderen kan vormen of zichzelf schade kan berokkenen indien hij niet binnen de omheining blijft, dient u NIET alleen op de PetSafe ingegraven omheining te vertrouwen om uw huisdier op uw terrein te houden. Radio Systems Corporation aanvaardt GEEN aansprakelijkheid voor schade aan eigendommen, financiële schade of enige gevolgschade die voortvloeit uit het gedrag van enig dier dat de grens oversteekt.

---

## CE Compliance

Deze apparatuur is getest en voldoet volledig aan de geldende EU-normen voor elektromagnetische compatibiliteit, de laagspanningsrichtlijnen en de R&TTE-richtlijnen. Raadpleeg de lokale bevoegde R&TTE- instanties als u van plan bent deze apparatuur te gebruiken buiten de EU. Ongeautoriseerde wijzigingen of aanpassingen aan de apparatuur die niet door Radio Systems Corporation zijn goedgekeurd, vormen een inbreuk op de Europese R&TTE-voorschriften. Hierdoor kan zowel uw gebruiksrecht op dit product als de garantie komen te vervallen.

---



## Belangrijk advies met betrekking tot hergebruik

Respecteer de richtlijnen voor elektrisch en elektrotechnisch afval van uw land. Deze apparatuur moet worden hergebruikt. Geef het apparaat niet met de normale afvalverwerking mee als u het niet langer gebruikt. Lever het apparaat in waar u het hebt aangeschaft, zodat het door ons kan worden hergebruikt. Als dat niet mogelijk is, neemt u voor meer informatie contact op met de Klantendienst.

---

## Productgarantie

Registreer uw product online op [www.petsafe.net](http://www.petsafe.net).



# Layout Grid / Schéma d'installation / Indelingsraster

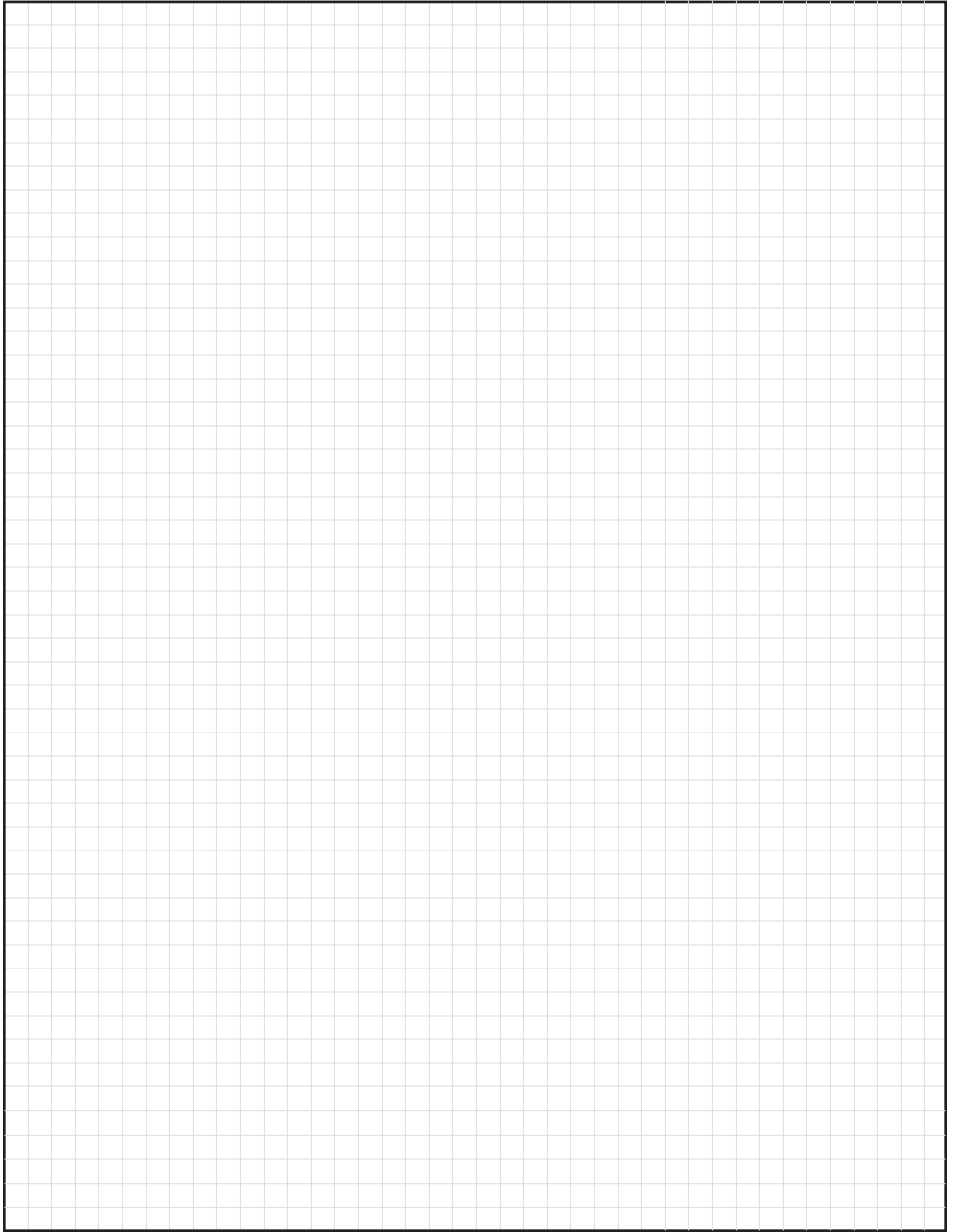

Radio Systems Corporation  
10427 Electric Avenue  
Knoxville, TN 37932  
(865) 777-5404  
[www.petsafe.net](http://www.petsafe.net)  
400-713-23