

AG+ Pro 銀離子抗病毒空氣淨化機

(NSP-PCO)

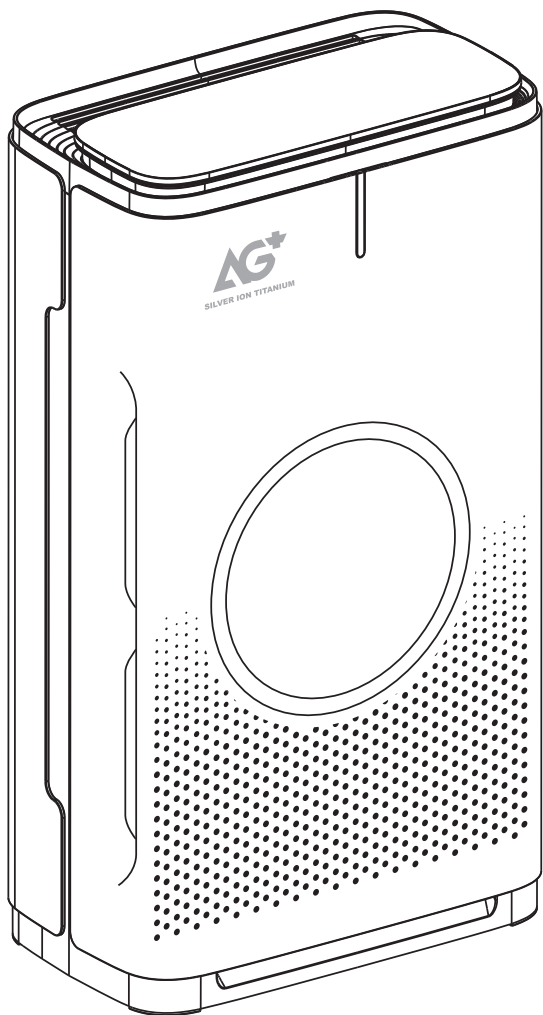

使用手冊

1. 請仔細閱讀本說明書並妥善保管
2. 請先拆除本機濾網的包裝膠袋

目錄

整機與配件	02
產品部件介紹	03
快速使用指南	04
注意事項	05
操作說明	06
技術參數	07
保養與維護	08
故障排除	08
售後服務	09
售後保養	09

整機與配件

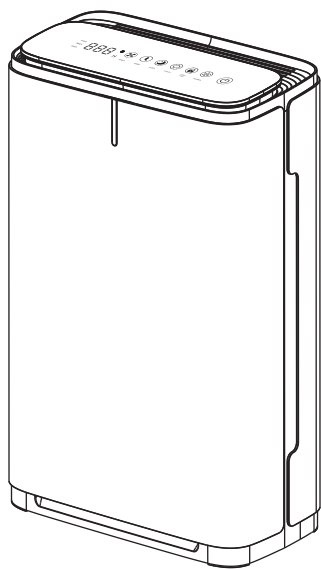

空氣淨化機主機

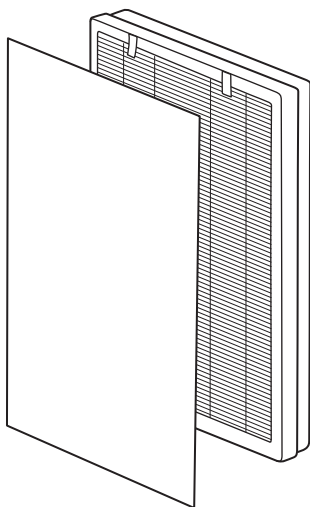

高效銀離子過濾器

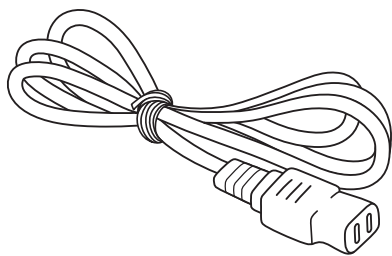

電源線

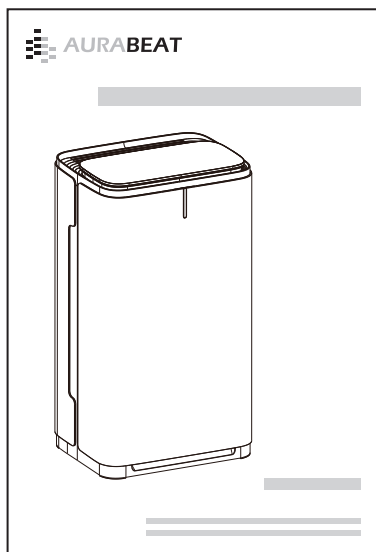

說明書

消毒原理

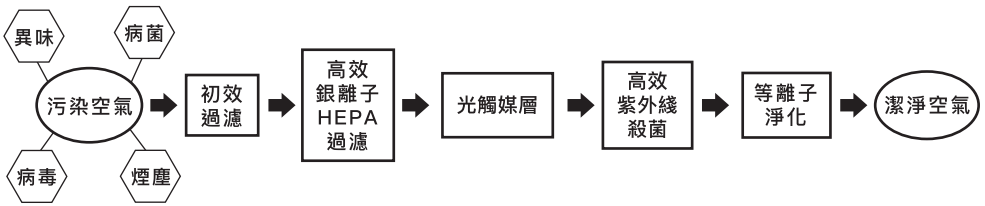

本產品是採用循環空氣的形式，把污染空氣帶動到消毒器內，結合高效紫外綫、等離子淨化、光觸媒層、高效銀離子過濾層實現殺菌消毒的功能。由於本紫外燈密閉在消毒機內，空氣在經過消毒機內的時候就能實現消毒的功能，因此本產品無紫外光泄露。本產品主要由初效過濾層、高效過濾層、抗紫外綫層、高效紫外綫殺菌層、等離子淨化層、以及由配件電機、風輪、控制模組、風道組合而成。

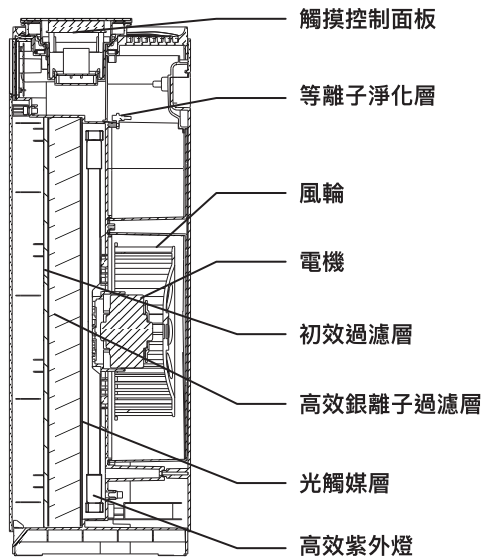
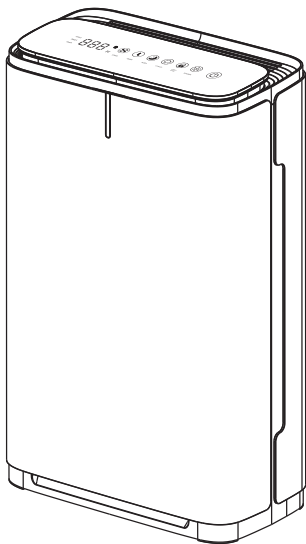

快速使用指南

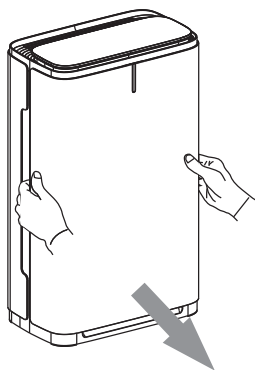

1. 打開面板

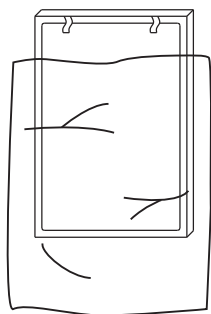

2. 拆膠袋, 取出濾網

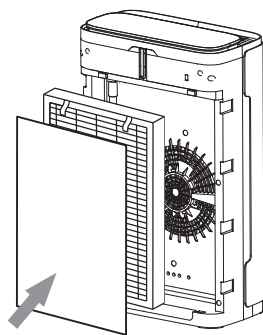

3. 裝入濾網

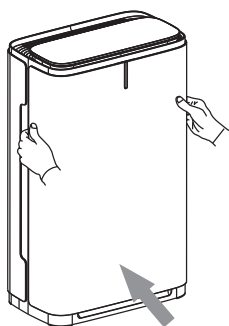

4. 裝入面板

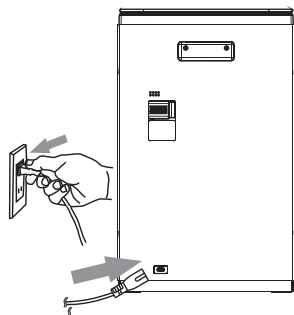

5. 接駁電源

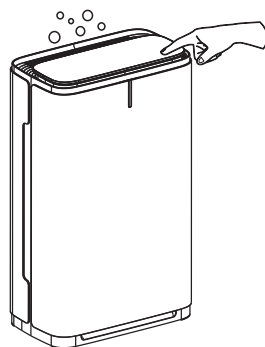

6. 按開 / 關閉淨化機

注意事項

警告



禁止拆卸

非專業維修人員，禁止拆卸及改造，以免造成或危害。



禁止把異物接觸到進出風口
以免接觸內部造成觸電或損傷。



定期檢查電源線插頭

電源插頭上易堆積灰塵，會因為潮濕而造成絕緣不良，定期拔出電源插頭。用乾布擦拭，長期不使用拔出電源插頭。



警告

清潔時，務必要拔出電源
否則可能會導致受傷或觸電。



禁止使用其他交流電源

使用超出規格電源會使產品損傷或引發危害。



禁止濕手接觸電源插頭
容易導致觸電。



電源插頭確定到位

否則可能會因為未全插入的插頭髮熱而引起火災，禁止使用破損的插頭及鬆動的插座。



禁止產品沾水

可能會造成短路和觸電。



禁止在浴室等嚴重潮濕的環境下使用

否則容易造成漏電、觸電、火災等危害。



禁止在廚房等有油煙的環境下使用

否則會引起機器損壞，且不能當作換氣扇使用。



禁止機器運行時使用殺蟲劑噴霧劑

使用殺蟲劑之後，先讓室內空氣充分流通，否則會使機器內部蓄積藥劑成分，對人體健康不利。



警告

與燃器同時使用注意通風
機器不能濾除一氧化碳，否則會導致中毒。



禁止使用酒精，有機溶劑擦拭

否則會損傷產品或觸電、引發火災等。



注意手握電源線插頭拔出電源

否則容易損壞電源線，或出現短路引發火災、觸電等危害。



禁止接觸可燃性物質或火源等



關好室內門窗，以便有效快速淨化空氣

注意

以下任何情況出現時，立即拔掉電源。

- 如果任何開關不運作
- 如果電源短路
- 如果電源線或插頭異常發熱
- 如果有燒焦味或異常聲音和震動
- 如果有其他異常現象或故障

確保空氣淨化器後面有至少5cm的空間，以免彎曲電子插頭。如果電線被過份屈曲，會損壞到電線，可能會引致短路或過熱。另外機器背面太貼牆會影響空氣質素傳感器的運作。避免電線連接機身插頭受壓造成損壞。

備註：如電源線軟線損壞，為了避免危險，必須由製造商、其維修部或類似部門的專業人員更換。

操作說明



開機

觸摸按鍵主機開關鍵即開機。



開機後圖標常亮，相應功能開啟時文字指示燈亮，開機後前10秒數字區顯示「— —」，10秒後實時顯示PM2.5數值。

自動淨化

開機默認自動模式；風量隨PM2.5調節；具體對應關係如下：

PM2.5數值	空氣品質等級	空氣品質顏色	風量等級
010-079	優	綠色	1
080-199	良	藍色	2
200-500	差	紅色	3



風速調節

觸摸按鍵屏「風速」鍵，可解除自動模式並手動調節風量，循環選擇1~3檔及自動模式。



啟動定時功能

觸摸按鍵屏「定時鍵」設定淨化器工作時間，由1~12小時、關閉，循環選擇，定時功能開啟時，指示燈亮。



啟動睡眠模式

1. 觸摸按鍵屏「睡眠」鍵，即可進入睡眠模式，空氣質量指示燈滅，除睡眠指示燈亮外其餘指示燈全滅。
2. 睡眠模式強制1檔工作；任意鍵可解除睡眠模式，返回睡眠模式前狀態。



啟動殺菌功能

觸摸按鍵屏「殺菌」鍵，即可開啟 / 關閉UV殺菌功能。



童鎖鎖定功能

觸摸按鍵屏「童鎖」鍵，開啟按鍵屏鎖功能，長按3秒關閉



啟動等離子

觸摸按鍵屏「等離子」鍵，即可開啟 / 關閉等離子功能。



濾網更換

濾網更換提示：

濾網工作中檢測到累計工作時間達2000小時，濾網更換圖標亮起。

更換濾網步驟

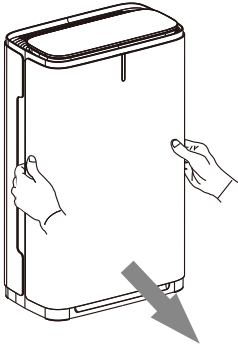

1. 打開面板及移除舊有濾網

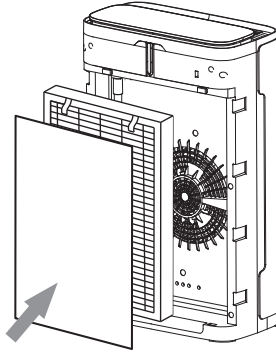

2. 裝入新濾網

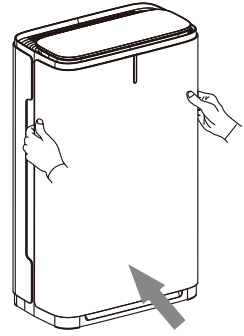

3. 裝入面板完成換網

完成更換濾網後，熄滅濾網指示燈。

技術參數

類型	詳細參數
產品名稱	AG+ Pro 銀離子抗病毒空氣淨化機
額定電壓	220-240V
額定頻率	50/60Hz
額定輸入功率	120W
紫外燈功率	24W
最大面積	43m ²
主要材質	高品質ABS
產品尺寸	390 x 211 x 628 mm
淨重	7.92kg
感應器類型	PM2.5感應器
最大噪音	≤58dBA

保養維護

主機：請定期用濕軟的抹布沾小許含洗潔精的清水擦拭機器表面，進出風口處用毛刷清理。

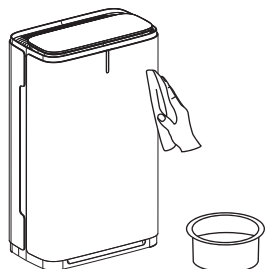

傳感器清潔：定期用濕潤的棉籤清潔感應燈鏡頭及傳感器表面，再用乾的棉籤清理傳感器上面殘留的水漬。

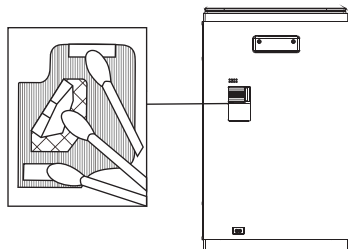

過濾網：過濾網更換由內置程序提醒，每層濾網均能使用約6-8個月，

如果使用環境的污染很嚴重，濾網需要提前更換。

濾網可到本公司網頁訂購或指定的分銷商購買。

過濾網清潔：空氣淨化器需要定期對其濾網清理保養，以發揮最佳效能。

初效濾網：僅限用吸塵器清理。

紫外燈：紫外燈的輻射強度高度將影響空氣消毒效果，每個月應該用酒精棉球至少擦拭紫外燈一次。以確保紫外線燈管不受灰塵影響輻射強度。

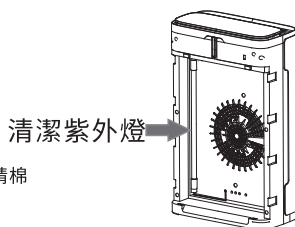

故障排除

以下情況發生時，在送修之前請先確認下列項目：

異常情況	檢查項目
不能運轉 控制台不顯示	<ol style="list-style-type: none">1. 電源線是否脫離插座2. 電源線是否脫離淨化機3. 前面板是否蓋好
自動運行時，空氣質量指示燈一直顯示「紅色」或PM2.5數值一直偏高	<ol style="list-style-type: none">1. 感應器可能受到水蒸氣、油煙、噴霧劑等影響，將機器移到另外一個潔淨的環境再做測試。2. 取下感應器蓋用潔淨軟布擦拭感應器鏡片。
異味難以消除	<ol style="list-style-type: none">1. 檢查濾網是否已經失效或因吸附污染物釋放異味。2. 清潔納米礦晶過濾器，乾曬過後使用，如不改善，則換新的過濾器。
空氣中的顆粒物難以清除，運轉時噪音變大	使用吸塵器清潔初效濾網，如情況尚未改善，請更換新的高效銀離子空氣過濾器。
室內空氣有污染，但空氣淨化器沒有做出反應	機器放置的位置可能不合理，導致機器不容易吸入空氣污染物。改變機器的放置，或選擇手動運轉模式，並把風速調到「極速」檔。

售後服務

售後服務權益

1. 免費享有一年保養
2. 免費保養期過後，可聯絡本公司提供維護服務
3. 下列情況不在保養範圍：
 - a) 因人為因素造成機器損壞
 - b) 因非本公司授權人員私自拆裝修理造成損壞
 - c) 使用過程中正常損耗及磨損
 - d) 過濾網(除非過濾網在未使用的情況下已經損壞)
 - e) 未按照操作手冊正確安裝使用造成損壞

注意事項：

為了保障您的權益，敬請關注以下信息：

1. 請於購買後30天內，完整、正確和真實的於網上登記購買數據，以享有一年免費保養。
2. 請保留好購買收據或紀錄。
3. 保養條款及細節將列明於網上登記頁。
4. 產品不能為體力、感官或者精神能力有欠缺或缺失經驗知識的人員(包括兒童)使用，除非他們在有其它安全負責人員的監護下或有提供有產品使用說明的情況下使用。

售後保養

請於購買後30天內登入

www.aurabeat-tech.com 登記購買資料，即可享有一年保養。

1. 保修條款

- a) 自購買之日起，保修期為1年，保修期間免費保修(不可抗因素，人為造成除外)。
- b) 購買附帶的贈品(如有)不在保修範圍。
- c) 憑證：購買記錄、公司發布的購物憑證、發票皆可。

2. 零配件

保修期內：配件免費提供。

保修期外：配件按市價收取費用。

濾網屬於耗材，除非濾網有損壞，否則不算進保修零配件範疇內。