



Vitra



**V-Care Akıllı Klozet
Kullanım Kılavuzu**

TR

**V-Care Intelligent
WC User Manual**

EN

**V-Care Dusch-WC
Bedienungsanleitung**

DE

**V-Care WC Intelligent
Manuel de
l'utilisateur**

FR

**V-Care toilet
Gebruikershandleiding**

NL

**Умный унитаз V-Care
Руководство по
применению**

RU

 Eczacıbaşı

321029
310120-01

Vitra

Sayın Müşterilerimiz,

V-Care'yi satın aldığınız için teşekkür ederiz. V-Care tasarımı, konforu ve gelişmiş kişisel hijyeni sayesinde banyolarınıza yeni bir standart getiriyor. Bu kılavuz size ürünün doğru kullanımı ve aklınıza gelebilecek sorular hakkında yardımcı olacaktır.

V-Care, Avrupa ve küresel güvenlik standartlarına göre üretilmiş ve geliştirilmiştir. Bununla birlikte, doğru kullanımını ve kişisel güvenliğinizi garanti etmek için ürünü kullanmaya başlamadan önce bu kılavuzu dikkatli bir şekilde okumanızı rica ediyoruz.

Lütfen bu kılavuzu ve ürün garanti belgesini daha sonra kullanmak için güvenli bir yerde saklayınız

İçindekiler

1. Ürüne Genel Bakış
2. Güvenlik Talimatları
3. Ürünün Özellikleri
4. Klozet ve Kapak
5. Uzaktan Kumanda
6. Kullanmaya Başlamadan Önce Yapılacak Kontroller
7. Temel İşletim Talimatları
8. Detaylı İşletim Talimatları
9. İlave Fonksiyonlar
10. Toplu kullanım Alanına Kurulum - Ürün ID (tanımlama) Ayarı
11. Temel Bakım
12. Sorun Giderme
13. Hata Kodu Açıklaması
14. Ürün Spesifikasyonları

Ürüne Genel Bakış

- 1. V-Care, VitrA'dan yeni nesil akıllı klozet; etkileyici tasarımı ve gelişmiş özellikleri ile estetik ve konforu bir araya getirmektedir.**
- 2. Yüksek Kaliteli Dokunmatik Uzaktan Kumanda; V-Care, kullanıcının bütün fonksiyonları bir dokunuşla kontrol etmesini sağlayan uzaktan kumanda ile el değmeden temizlik sunmaktadır.**
- 3. Farklı Yıkama Seçenekleri; V-Care farklı kullanıcıların ihtiyaçlarını karşılamaya yönelik olarak çeşitli ayarlanabilir su seviyeleri ve kapak sıcaklıkları ile donatılmıştır. Ayrıca, "Comfort" modeli daha da derinlemesine temizlik etkisi için hareketli ve masajlı yıkama seçeneklerine sahiptir.**
- 4. Kapak ve Su Sıcaklığının Ayarlanması; soğuk kış günlerinde daha konforlu kullanım için V-Care akıllı klozet, ısıtılabilir kapak ve sıcak su ile yıkama sunmaktadır.**
- 5. Yavaş Kapanır Kapak; V-Care, alt ve üst kapağın yavaş ve sessiz bir şekilde açılıp kapatılabilmesine olanak tanıyan yavaş kapanma mekanizması ile donatılmıştır.**
- 6. Paslanmaz Çelik, kendini temizleyen taharet borusu; V-Care kullanıcılara daha sağlıklı bir yıkama deneyimi sunmak için paslanmaz çelik taharet borusuna sahiptir. Taharet borusu daha hijyenik bir ortam sağlayabilmek için kullanım öncesinde ve sonrasında kendini temizler.**
- 7. Kurutma Seçenekleri; (Yalnızca Comfort Modelinde mevcuttur) daha konforlu bir kullanım için V-Care yıkama sonrasında sıcaklığı ayarlanabilen kurutma fonksiyonu sunmaktadır.**
- 8. Sensörlü Alt ve Üst Kapak; (Comfort Modelinde mevcuttur) üst kapak kullanıcının varlığını algılayarak otomatik olarak açılır/kapanır. Kullanıcı alt ve üst kapağı uzaktan kumanda sayesinde el değmeden açıp kapayabilmektedir.**
- 9. Otomatik Koku Giderme / Koku Emilimi; Koku giderici sistem kötü kokuları minimuma indirmek için kullanıcı oturur oturmaz devreye girmektedir.**
- 10. Kapak Sıcaklığı Limitleyicisi; Oturağın sıcaklığını kendi başlarına ayarlamakta zorluk çekebilecek olan yaşlılar, çocuklar ve engellilerin güvenliği için geliştirilen bir özelliktir.**
- 11. Donma Önleyici; Güç açık durumda iken su sıcaklığının 5°C'nin altına düşmesi durumunda haznedeki suyun donmasını önlemek için otomatik olarak devreye girer.**
- 12. Arıza Teşhisi; V-Care arıza teşhisi gerçekleştirerek herhangi bir arıza durumunda yanıp sönen LED'ler ve melodî aracılığı ile kullanıcıyı uyarmaktadır.**
- 13. Kireç Önleme Özelliği; V-Care; periyodik olarak istenmeyen kalsiyum oluşumundan kurtulmak için kireç önleme özelliği ile donatılmıştır.**
- 14. Sessiz mod; Sessiz mod, kontrolün normal çalışması sırasında sesli düğmelerin sesini kapatır.**

Güvenlik Talimatları

Bu talimatlar ürünün güvenli ve doğru kullanımına yönelik ana hatları sunmak ve öngörülemeyen tehlike ve hasarları önlemek amacıyla belirtilmiştir. Lütfen bu talimatlara uyunuz. Güvenlik talimatları; öngörülen tehlikenin, hasarın ciddiyetine ve aciliyetine göre aşağıdaki gibi kategorize edilmiştir:



Yanlış kullanım neticesinde ölümcül veya ciddi yaralanmalara neden olabilir.



Her zaman uygulayın



Yanlış kullanım neticesinde yaralanmalara neden olabilir.



Do not
spray with
water

Rutubetli yerlere kurmayın yangına veya elektrik çarpmasına neden olabilir.



Never
Disassemble

Asla demonte etmeyin.



V-Care akıllı klozet, görme engelli kullanıcılar için tavsiye edilmemektedir.



UYARI

Bu önlemlerin göz ardı edilmesi ölümlerle veya ciddi yaralanmalar ile sonuçlanabilir.

1. Yangın ve elektrik çarpması riskini ortadan kaldırmak amacıyla, ürünü banyo gibi rutubetli yerlere monte ederken, havalandırma fanı kullanın veya havanın iyi seviyede sirküle edildiğinden emin olun.
2. Elektrik tesisatının, doğru şekilde gerçekleştirilmiş bir toprak bağlantısı olduğundan emin olun.
3. Elektrik çarpması riski nedeniyle elektrik bağlantısını ıslak elle bağlamayın veya sökmeyin
4. Elektrik çarpması riski nedeniyle temizlik sırasında elektrik bağlantısını kesin
5. Su geçirmez konektörü duvar içerisindeki elektrik tesisatına bağlarken, canlı ve nötr kabloları bağlamadan önce toprak bağlantı kablosunun doğru şekilde bağlanmış olduğundan emin olun. Aksi halde ürün hasar görebilir ve/veya elektrik çarpabilir.
6. Kurulumdan sonra cihazın erişilebilir fiş veya sabit kablolarındaki anahtar ile bağlantısının sökülüp takılabilir olması gerekmektedir, bağlantı sökme işlemi kabloları kurallarına uygun bir şekilde sabit kablolarına dahil edilmelidir.
7. Bu cihaz; kendilerine cihazın emniyetli bir şekilde kullanılmasıyla ilgili olarak gözetim veya talimat verilmiş olmaları ve ilgili tehlikeleri anlamaları şartıyla 8 yaş ve üzeri çocuklar ve fiziksel, duyuşsal veya zihinsel kabiliyetleri azalmış olan veya deneyimi ve bilgi birikimi bulunmayan kişiler tarafından kullanılabilir. Çocuklar cihazla oynamamalıdır. Temizlik ve kullanıcı bakımı gözetim altında olmayan çocuklar tarafından gerçekleştirilmeyecektir.

⊘ **-Su geçirmez konektörü güç kullanarak çekmeyin. Hasarlı kablolar ve/veya konektör elektrik kaçağına veya yangına sebebiyet verebilir.**

⊘ **-Kullanmadan önce kabloların ve konektörlerin hasarsız olduğundan emin olun.**
Hasarlı fişler elektrik çarpmasına veya yangına sebebiyet verebilir. Kablo ve fişlerin onarımı için lütfen **yetkili servis** ile iletişime geçin.

⚠ **-Olağandışı koku veya gürültü gibi durumların dikkatinizi çekmesi durumunda su geçirmez konektörün bağlantısını kesin**
Üründen duman gelmediğini kontrol ettikten sonra onarım için servis merkezini arayın.

⊘ **-Su geçirmez kontektörü ıslak el ile takmayın ve çıkarmayın.**
Su geçirmez konektöre ıslak el ile dokunulması elektrik çarpmasına sebebiyet verebilir.

⚠ **-Ürün üzerine su veya deterjan püskürtmeyin ve nemli alanlarda kullanmaktan kaçınin.**
Bu durum, yangına veya elektrik çarpmasına sebebiyet verebilir.

**UYARI**

Bu önlemlerin göz ardı edilmesi ölümlerle veya ciddi yaralanmalar ile sonuçlanabilir.

-Soğuk havalarda kullanırken donma önleyicinin devrede olduğundan emin olun.



Donma ürün içerisindeki borulara ve/veya su rezervuarına hasar vererek su sızıntısına ve dolayısı ile elektrik çarpmasına sebebiyet verebilir.

-Ürünün herhangi bir yeri hasarlı iken kullanmayın.



Bu, elektrik çarpması sonucu yaralanmalara sebebiyet verebilir.

-Kurutucuyu ve/veya koku giderme çıkışı tıkamayın.



Bu yangınlara, arızalara veya gürültüye sebebiyet verebilir.

-Ürünün üzerinde ayakta durmayın ve ürüne gereksiz güç uygulamayın.



Bu yaralanmalara ve arızalara sebebiyet verebilir.

-Her zaman topraklı bir elektrik hattı kullanın.



 **DİKKAT**

Bu uyarıların göz ardı edilmesi yaralanmalara ve fiziksel hasara yol açabilir.

**- Ürünü musluk suyundan başka bir kaynağa bağlamayın.**

Aksi uygulamalar, sistite ve dermatite neden olabileceği gibi boruların tıkanması nedeniyle arızalara da yol açabilir.

**- Klozet kapağına aşırı kuvvet uygulamayın.**

Klozet kapağına hasar vererek yaralanmalara sebebiyet verebilir.

**- Su besleme hortumunu aşırı çekmeyin**

Bu durum, su sızıntısına sebebiyet verebilir.

**- Alt ve üst kapağı açarken ve kapatırken parmaklarınızın sıkışmamasına dikkat edin.****- Taharet borusu ve hava çıkışlarını idrar ile ıslatmamaya dikkat edin**

Bu istenmeyen kokulara ve arızalara sebebiyet verebilir.

**- Ürünü taşıırken alt ve üst kapaktan tutarak taşımayın**

Yalnızca alt ve üst kapaktan tutulması bu parçaların yerlerinden çıkarak yaralanmalara neden olmasına yol açabilir.

**- Kapak üzerinde oturulmadığı durumlarda çocuk modu çalıştırılmamalıdır.**

- Kireç çözme işlemi başlatıldıktan sonra çevrim sırasında elektrik kesintisi olur ise elektrik kesintisi giderildiğinde kireç çözme işlemi kireç çözücü sıvı eklemeyen tekrar ediniz.



DOĞRU KULLANIM

Aşağıdaki önlemlere uymanız ürünün kullanım ömrünü uzatmanıza ve enerji tasarrufu yapmanıza yardımcı olacaktır.



- Sıcak havalarda kurutma ve kapak sıcaklığını düşük seviyelere ayarlayın

Bu kullanım şekli elektrik tasarrufu yapmanıza yardımcı olacaktır.



- Klozet kapağını mümkün olduğunca kapalı tutmaya çalışın.

Bu kullanım şekli kapak ısıtıcısı devrede iken elektrik tasarrufu yapmanıza yardımcı olacaktır.



- Uzun süre evde bulunmayacağınız durumlarda hazne suyunu boşaltarak güç düğmesini "kapalı" konuma getirin.

Bu kullanım şekli elektrik tasarrufu yapmanıza yardımcı olabilir ve suyun donmasını önler



- Ürünü direkt güneş ışığına maruz bırakmayın.

Bu durum rengin solmasına veya tuvalet kapak sıcaklığının dengesiz olmasına yol açabilir.



- Ürünü sigara gibi yanıcı maddelerden uzak tutun

Bu durum yangınlara neden olabilir.



- Temizlik yaparken seyreltilmiş mutfak deterjanı kullanın. Şu malzemeleri kullanmayın: Tuvalet deterjanı, ev temizleme malzemeleri, benzin, tiner ve toz deterjan, naylon temizlik bezi, vb.

Bu ürünlerin kullanılması plastiğin kırılmasına ve yaranmalara yol açabilir



- Hava çıkışlarına parmak veya herhangi bir cisim sokmayın.

Bu durum yanıklara ve elektrik çarpmasına yol açabilir.



- Gazete, kağıt, bebek bezi veya hijyenik havlular gibi tıkanmaya neden olabilecek maddeleri klozet içine atmayın.

Bu gibi cisimler ürünün içinde tıkanmaya neden olacaktır. Dolayısı ile eğer düşürülürse sifonu çekmeden önce bunları çıkartın.



- Ürünü endüstriyel su kaynaklarına bağlamayın

Bu cildinizde inflamasyona sebebiyet verebilir.



- Ürünü sökmeyin, onarmayın ve üzerinde değişiklik yapmayın.

Bu durum yangınlara ve elektrik çarpmasına sebebiyet verebilir. Aynı zamanda garantinizi geçersiz kılacaktır.

**DOĞRU KULLANIM**

Aşağıdaki önlemlere uymanız ürünün kullanım ömrünü uzatmanıza ve enerji tasarrufu yapmanıza yardımcı olabilir.



-Ürünü ve su geçirmez konektörü su, deterjan veya idrar ile ıslatmamaya dikkat edin.

Bu yanlışlara ve elektrik çarpmasına sebebiyet verebilir.



-Temizlik sırasında su geçirmez konektörün bağlantısını kesin.

Bunu yapmamanız yangınlara ve elektrik çarpmasına sebebiyet verebilir.



- Kurutucuyu kullanmadan önce tuvalet kağıdı kullanmanız tavsiye edilir.

Bu yöntem daha iyi temizlik ve daha kısa kurutma süreleri için tavsiye edilmektedir.



- Evde evcil hayvan besleyen kullanıcılar için kapak otomatik açma-kapatma özelliğinin kapalı tutulması tavsiye edilir.

Evcil hayvanlarınızın klozete girmesini önlemek için önerilmektedir.



- Uzaktan kumandanın nazikçe kullanılması ve sivri tırnaklar ile kullanılmaması gereklidir.

Bu, uzaktan kumanda üzerine çiziklere yol açabilir.



- Uzaktan kumandanın pilinin azalması durumunda kumanda yanıp sönmeye başlayacaktır. Tüm pilleri değiştirin.

Bunu yapmamanız uzaktan kumandanın doğru çalışmamasına yol açabilir.



- Hava kurutucusu çalıştırılmadan önce sifonun çekilmesi önerilmektedir.

Bu sayede kötü kokuların dağılması engellenir.

Ürünün özellikleri ve aksesuarları

Klozet ve Kapak

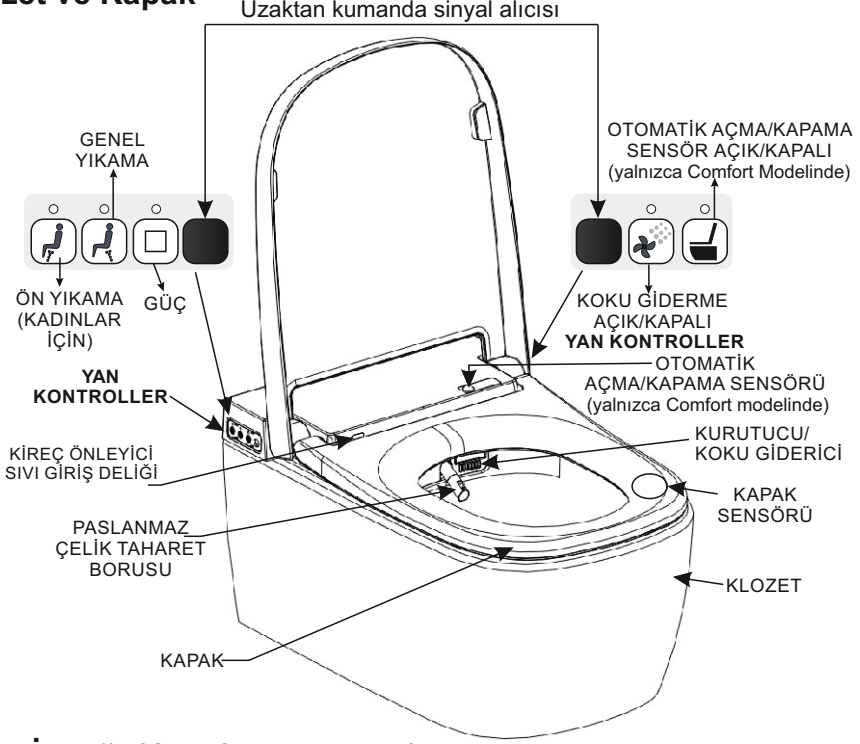

Kutu İçeriği (Comfort ve Basic)



KULLANIM
KILAVUZU
321029

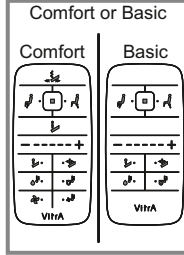

UZAKTAN KUMANDA
317008 (Comfort)
317009 (Basic)

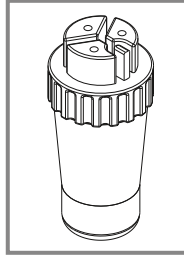

SU GEÇİRMEZ
ELEKTRİK KONEKTÖRÜ
315299

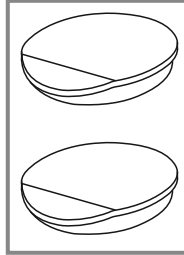

SABİTLEYİCİ
KAPAĞI (2adet)
315283

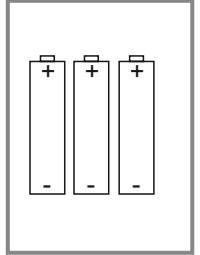

ALKALİ PİLLER
(AAA, 3adet)

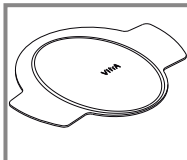

SU KORUYUCU
424903

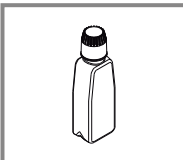

KİREÇ ÖNLEYİCİ SIVI
316061

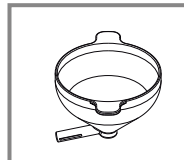

HUNİ
317010

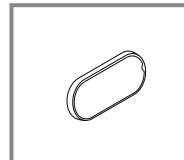

KİREÇ ÖNLEYİCİ
SIVI GİRİŞ KAPAĞI
317011

Kullanım öncesi kontrol listesi

Su geçirmez konnektörün bağlantısını yapmadan önce beslenen nominal voltajın AC 220V~240V olduğundan emin olun. Ardından klozetin altında yer alan güç düğmesini açık konuma getirin.



Su bağlantısı hortumunu bağlayın ve su AÇIK/KAPALI valfini açın.



Dahili su tankını su ile doldurmak için yan kontrollerde yer alan ön yıkama ve arka yıkama butonlarına birlikte 3 saniye süre ile basılı tutun.(Su dolmaya başladığında bir bip sesi duyacaksınız). Bu esnada kapağa dokunmayın veya üzerine oturmayın.



Su doğru şekilde dolduğunda bipleme sesi kesilecektir.



Kapak sensörünün doğru çalışıp çalışmadığını kontrol etmek için sağ alt köşesine elinizle bir süre bastırın. Sensör doğru çalışıyorsa bir bip sesi duyulacaktır.



Alt kapağa dokunmaya devam ederken arka yıkama butonuna dokunarak yıkama fonksiyonunun doğru çalışıp çalışmadığını kontrol edin.

Not: Taharet borusundan gelen su ile ıslanmamak için çıkış ucunun önünü kapattığınızdan emin olun.

Temel kullanım talimatları

Comfort Model



Basic Model

Yan kontrollerde yer alan GÜÇ  düğmesinin üzerindeki LED'i kontrol ederek gücün sağlanıp sağlanmadığını kontrol edin.

Eğer güç sağlanmamışsa yan kontrollerde yer alan GÜÇ  butonuna basarak gücü açın.

Oturağa oturun. Oturağın kullanıcıyı algıladığını belirten bir bipleme sesi duyacaksınız.

Bu sırada koku giderme fonksiyonu otomatik olarak devreye girecektir.

WC'yi kullandıktan sonra arka yıkama  veya ön yıkama  butonuna basarak dilediğiniz yıkama fonksiyonunu gerçekleştirin.

Çeşitli ayarlanabilir fonksiyonların seviyelerini yıkama fonksiyonu sürerken değiştirebilirsiniz.

Yıkamayı sonlandırmak için Dur  butonuna basın.

Dur  butonuna basılmaması durumunda sürmekte olan yıkama fonksiyonu 40 saniye sonra otomatik olarak duracaktır.

Islak bölgeyi kurutma için kurutma  butonuna basın.

Dur  butonuna basmadığınız sürece kurutucu 3 dakika boyunca çalışmaya devam edecektir.

Kumanda Fonksiyonları

Comfort Model

Lütfen uzaktan kumandayı direk olarak üç dalga boylu lambanın altına ve/veya direkt güneş ışığına maruz alanda kullanmayın. Bu durum, uzaktan kumanda sinyallerine parazite neden olabilir.

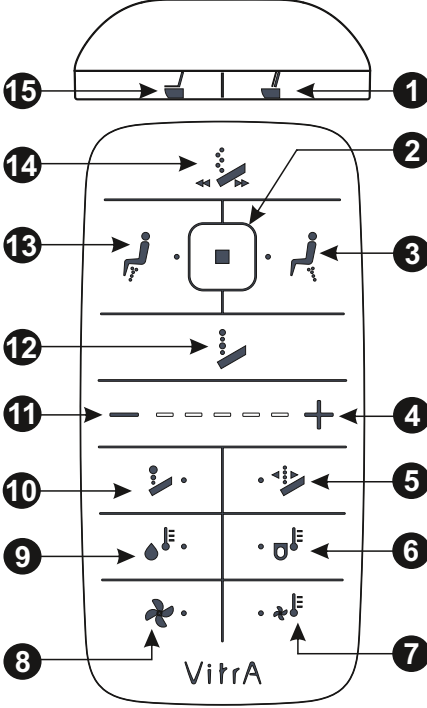

1 ALT VE ÜST KAPAĞI AÇAR/KAPAR

2 DUR

- Çalışmakta olan herhangi bir fonksiyonu durdurmak için basın.
- Güç tasarrufu modunu çalıştırmak için 3 saniye süreyle basılı tutun.

3 ARKA YIKAMA

- Taharet borusunu ileri çıkarmak ve arka yıkamayı başlatmak için oturur halde iken basın.

4 + (ARTTIR) SEVİYE AYAR BUTONU

- Ayarlanabilir bir fonksiyon butonuna bastıktan sonra "+" butonuna basarak ayarlanabilir seviyeyi yükseltin.

5 TAHARET UCU POZİSYONU

- Taharet ucu pozisyonunu ayarlamak için basın. Taharet borusunu kısaltmak veya uzatmak için sırayla "-" veya "+" butonlarına basın.

6 ALT KAPAK SICAKLIĞI

- Alt kapak sıcaklığı seviyesini ayarlamak için basın. Sıcaklığı azaltmak ve arttırmak için sırasıyla "-" ve "+" butonlarına basın.

7 KURUTUCU SICAKLIĞI

- Kurutucu sıcaklığının seviyesini ayarlamak için basın. Kurutucu sıcaklığını azaltmak ve arttırmak için sırasıyla "-" ve "+" butonlarına basın.

8 KURUTUCU

- Kurutma fonksiyonunu çalıştırmak için oturur halde iken basın.

9 SU SICAKLIĞI

- Su sıcaklığının seviyesini ayarlamak için basın. Su sıcaklığını azaltmak ve arttırmak için sırasıyla "-" ve "+" butonlarına basın.

10 SU BASINCI

- Su basıncı seviyesini ayarlamak için basın. Su basıncını azaltmak ve arttırmak için sırasıyla "-" ve "+" butonlarına basın.

11 - (AZALT) SEVİYE AYAR BUTONU

- Ayarlanabilir bir fonksiyon butonuna bastıktan sonra "-" butonuna basarak ayarlanabilir seviyeyi düşürün.

12 MASAJLI YIKAMA

- Masaj etkisi için su basıncını yüksek-düşük arasında sürekli değiştirerek yıkama yapar.

13 ÖN YIKAMA

- Taharet borusunu ileri çıkarmak ve yıkamaya başlamak için oturur halde iken basın. (Bayanlara Özel)

14 ÖNE VE ARKAYA HAREKETLİ YIKAMA

- Daha derinlemesine temizlik için taharet borusunu ileri geri hareket ettirir.

15 ALT KAPAĞI AÇAR/KAPAR

Kumanda Fonksiyonları

Basic Model

Lütfen uzaktan kumandayı direk olarak üç dalga boylu lambanın altına ve/veya direkt güneş ışığında kullanmayın. Bu durum, uzaktan kumanda sinyallerine parazite neden olabilir.

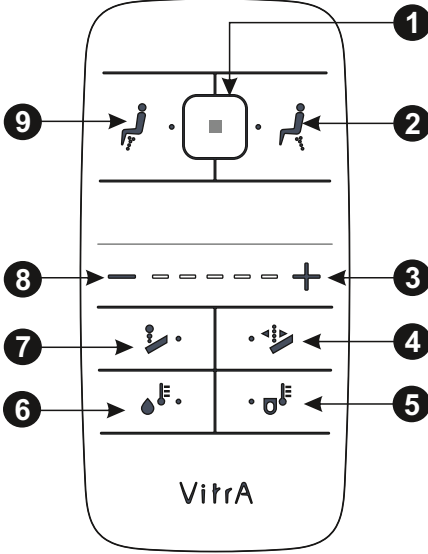

1 DUR

- Çalışmakta olan herhangi bir fonksiyonu durdurmak için basın.
- Güç tasarrufu modunu çalıştırmak için 3 saniye süreyle basılı tutun.

2 ARKA YIKAMA

- Taharet borusunu ileri çıkarmak ve arka yıkamayı başlatmak için oturur halde iken basın.

3 + (ARTTIR) SEVİYE AYAR BUTONU

- Ayarlanabilir bir fonksiyon butonuna bastıktan sonra "+" butonuna basarak ayarlanabilir seviyeyi yükseltin.

4 TAHARET UCU POZİSYONU

- Taharet ucu pozisyonunu ayarlamak için basın. Taharet borusunu kısaltmak veya uzatmak için sırayla "-" veya "+" butonlarına basın.

5 ALT KAPAK SICAKLIĞI

- Alt kapak sıcaklığı seviyesini ayarlamak için basın. Sıcaklığı azaltmak ve arttırmak için sırasıyla "-" ve "+" butonlarına basın.

6 SU SICAKLIĞI

- Su sıcaklığının seviyesini ayarlamak için basın. Su sıcaklığını azaltmak ve arttırmak için sırasıyla "-" ve "+" butonlarına basın.

7 SU BASINCI

- Su basıncı seviyesini ayarlamak için basın. Su basıncını azaltmak ve arttırmak için sırasıyla "-" ve "+" butonlarına basın.

8 - (AZALT) SEVİYE AYAR BUTONU

- Ayarlanabilir bir fonksiyon butonuna bastıktan sonra "-" butonuna basarak ayarlanabilir seviyeyi düşürün.

9 ÖN YIKAMA

- Taharet borusunu ileri çıkarmak ve yıkamaya başlamak için oturur halde iken basın. (Bayanlara Özel)

Ayrıntılı Kullanım Talimatları

Arka yıkama

Oturur halde iken 40 sn'lik yıkamayı başlatmak için basın.



Eğer arka yıkama sifon kullanıldıktan hemen sonra başlatılırsa su basıncı zayıf olabilir.

Ön yıkama

Oturur halde iken 40 sn'lik ön yıkamayı başlatmak için basın.



Eğer ön yıkama sifon kullanıldıktan hemen sonra başlatılırsa su basıncı zayıf olabilir.

Taharet ucu pozisyonu

Seviye ayarlama butonlarını taharet ucu pozisyonu moduna almak için basın. Taharet ucunu istediğiniz gibi ayarlamak için "+" ve "-" butonlarını kullanın.



Taharet ucu 5 farklı pozisyona çıkartılabilmektedir. Mevcut kullanıcının herhangi bir ayarlama yapmaması halinde önceki kullanıcının ayarları kullanılır. Taharet ucu pozisyonu kullanım sırasında istenilen herhangi bir zamanda ayarlanabilir.

Su basıncı

Seviye ayarlama butonlarını su basıncı moduna almak için basın. Su basıncını istediğiniz gibi ayarlamak için "+" ve "-" butonlarını kullanın.



Kullanılabilecek 5 farklı su basıncı seviyesi mevcuttur. Mevcut kullanıcının herhangi bir ayarlama yapmaması halinde önceki kullanıcının ayarları kullanılır. Su sıcaklığı kullanım sırasında herhangi bir zaman ayarlanabilir.

Su sıcaklığı

Seviye ayarlama butonlarını su sıcaklığı moduna almak için basın. Su sıcaklığını istediğiniz gibi ayarlamak için "+" ve "-" butonlarını kullanın.



Kullanılabilecek 5 farklı su sıcaklığı seviyesi mevcuttur. Mevcut kullanıcının herhangi bir ayarlama yapmaması halinde önceki kullanıcının ayarları kullanılır.

Alt kapak sıcaklığı

Seviye ayarlama butonlarını alt kapak sıcaklığı moduna almak için basın. Alt kapak sıcaklığını istediğiniz gibi ayarlamak için "+" ve "-" butonlarını kullanın.



Kullanılabilecek 5 farklı alt kapak sıcaklığı seviyesi mevcuttur. Mevcut kullanıcının herhangi bir ayarlama yapmaması halinde önceki kullanıcının ayarları kullanılır.

Öne arkaya hareketli yıkama

Yıkama esnasında taharet borusunun salınım hareketini başlatmak için basın. Bu sayede, daha derinlemesine temizlik için taharet borusu ileri geri hareket ettirecektir.



yalnızca Comfort modelinde

Durdurmak için bir kez daha basın.

Masajlı yıkama

Yıkama esnasında su basıncında titreşim başlatmak için basın. Bu sayede, su basıncı sürekli yüksek-düşük arasında değişerek masaj etkisi yaratacaktır.



yalnızca Comfort modelinde

Durdurmak için bir kez daha basın.

Ayrıntılı Kullanım Talimatları

Kurutucu
yalnızca
Comfort
modelinde

Oturur halde iken yıkama sonrasında ıslak bölgeleri kurutmak için kurutucuyu çalıştırmak için basın.



Otomatik olarak durmadan önce 3 dakika süreyle çalışır. Eğer 3 dakika dolmadan durdurmak isterseniz Dur butonuna basın veya oturaktan kalkın.

Kurutucu sıcaklığı
yalnızca
Comfort
modelinde

Seviye ayarlama butonlarını kurutucu sıcaklığı moduna almak için basın. Kurutucu sıcaklığını istediğiniz gibi ayarlamak için "+" ve "-" butonlarını kullanın.



Kullanılabilecek 5 kurutucu sıcaklığı seviyesi mevcuttur. Mevcut kullanıcının herhangi bir ayarlama yapmaması halinde önceki kullanıcının ayarları kullanılır. Kurutucu sıcaklığı aktivasyon sırasında herhangi bir zaman ayarlanabilir.

Otomatik alt & üst kapak
yalnızca
Comfort
modelinde

Üst kapağı açmak ve/veya kapatmak için "üst kapak" butonuna basın.



Üst kapağın başlangıç konumuna bağlı olarak, düğmeye basılması kapağı açacak veya kapatacaktır. Hareket sensörü 90 saniye süreyle hareket algılamazsa üst kapak otomatik olarak kapanacaktır.

Otomatik alt & üst kapak
yalnızca
Comfort
modelinde

Alt ve üst kapağı aynı anda açmak ve/veya kapatmak için "alt & üst kapak" butonuna basın.



Alt ve üst kapağın başlangıç konumuna bağlı olarak, düğmeye basılması alt ve üst kapağı aynı anda açacak veya kapatacaktır. Hareket sensörü 90 saniye süreyle hareket algılamazsa alt ve üst kapak aynı anda otomatik olarak kapanacaktır.

İlave fonksiyonlar

Koku Giderme AÇIK/KAPALI

Otomatik koku gidermeyi devreye sokmak ve devreden çıkartmak için basın. (Sağ taraftaki kontrollerde yer alır)



Koku giderme otomatik olarak devreye girer, Kullanıcı kalktıktan sonra 1 dk. devam eder.

Hareket Sensörü AÇIK/KAPALI

Hareket sensörünü devreye sokmak ve devreden çıkartmak için basın. (Sağ taraftaki kontrollerde yer alır)

yalnızca
Comfort
modelinde



Hareket sensörü açık durumda iken bir kullanıcının V-Care'ye yaklaştığını algıladığında üst kapak otomatik olarak açılır.90 saniye süreyle hareket algılanmaması durumunda alt ve üst kapak aynı anda otomatik olarak kapanacaktır.

Taharet ucunu çıkartma

Arka ve ön yıkama butonların aynı anda 3 saniye süreyle basılı tutarak taharet ucunu temizlemek için dışarı çıkartabilirsiniz.



Basın ve 3 sn. basılı tutun

Sol yan paneldeki ön ve arka yıkama tuşları da taharet ucunu çıkartmak amacıyla kullanılabilir. Taharet ucunu başlangıç pozisyonuna getirmek için DUR tuşuna basınız.

Yanma önleyici

V-Care çocuk, yaşlı ve engellilerin bilmeden kendilerini yakmalarını önlemek için yüksek sıcaklık önleyici sistem ile donatılmıştır.



Alt kapak sıcaklığı 10 dakikadan daha uzun süre 38°C'nin üzerinde kalırsa yanma önleyici devreye girecek ve oturak sıcaklığını 38°C'nin altına indirecektir.

İlave fonksiyonlar

Güç tasarrufu modu

V-Care'yi güç tasarrufu moduna sokmak için uzaktan kumanda üzerindeki Dur butonuna 3 saniye süre ile basılı tutun.



Basın ve 3 sn. basılı tutun

Duyacağınız bip sesi güç tasarrufu moduna geçildiğini bildirecektir. Güç tasarrufu modunu sonlandırmak için tekrar Dur butonuna 3 saniye süreyle basılı tutun (Duyacağınız bip sesi Güç tasarrufu modunun sonlandığı bildirilecektir).

Güç tasarrufu modu

Güç tasarrufu modu aktif durumda, kapak ve su sıcaklığı kullanımında değilken otomatik olarak 24°C'ye ayarlanacaktır.

Güç tasarrufu modu kullanıcı alt kapağa oturduğunda devreden çıkarak sıcaklık ayarını önceki kullanıcının ayarlarına getirir. Kullanıcı alt kapağı terk ettikten 10 dakika sonra güç tasarrufu modu yeniden devreye girerek sıcaklıkları 24°C'ye geri getirecektir.

Alt kapak sensörü

Alt kapak sensörünü kullanıcının cildi tetikler. Alt kapak sensörü kullanıcıyı algıladığında V-Care "hazır" moda geçer.

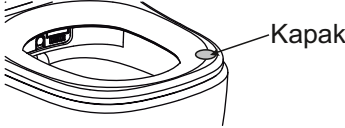

Alt kapağa kimse oturmuyorken fonksiyonların hiç biri çalışmaz. (Comfort modelindeki otomatik alt ve üst kapak fonksiyonu hariç). Sensör alt kapağın saat 5 yönünde yer almaktadır.

Donma önleyici

V-Care, rezervardaki suyun soğuk havalarda dönmelerini önlemek için donma önleme sistemi ile donatılmıştır.

Su sıcaklığı 5°C'nin altına düştüğünde donma önleyici sistem otomatik olarak devreye girer.

Pil ömrü göstergisi

Pil kapasitesinin yaklaşık %10'una düştüğünde uzaktan kumanda üzerindeki LED ışıklar yanıp sönmeye başlar.



Uzaktan kumanda üzerindeki LED'ler stand-by sırasında yanıp sönmeye başlar. Yanıp sönmeye yalnızca kullanım sırasında gerçekleşir.

Güç AÇIK/KAPALI

V-Care'yi açmak ve kapatmak için sağ taraftaki kontrollerde yer alan DUR/GÜÇ butonuna 3 saniye süreyle basılı tutun.



Basın ve 3 sn. basılı tutun

DUR/GÜÇ butonunu kullanarak cihazın kapatılması elektriği tamamen kesmez. Elektriği tamamen kesmek için V-Care'nin sol alt kenarında yer alan güç düğmesini kullanın.

Çocuk Modu

Çocuk modunu devreye almak için 3 saniye boyunca sağ taraftaki DURDURMA + ÖN YIKAMA butonuna basın (Sensor kullanıcıyı algılasa da çalışır)



Basın ve 3 sn. basılı tutun

Seviye 1 su sıcaklığında ve seviye 5 taharet ucu uzunluğunda titreşimle 40 saniye boyunca işlemi gerçekleştirir.

Kireç önleme işlemi

Kireç önleme işlemini gerçekleştirmek için uzaktan kumandadan 3 saniye boyunca SU SICAKLIĞI + OTURAK butonuna basın (Yalnızca oturmakta kimse oturuyorken çalışır)

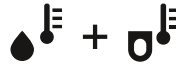

Basın ve 3 sn. basılı tutun

Kireç önleme işlemi süresince diğer hiçbir fonksiyon çalışmaz

Sessiz mod

Sessiz Moda geçmek için uzaktan kumandadan 3 saniye boyunca TAHARET UCU POZİSYONU + SU BASINCI butonuna basın



Basın ve 3 sn. basılı tutun

Sessiz Modu durdurmak için, tekrar uzaktan kumandadan 3 saniye boyunca TAHARET UCU POZİSYONU + SU BASINCI butonuna basın.

Toplu Kullanım alanları için Kurulum Ürün ID (tanımlama) Ayarı

ID (tanımlama) Ayarı

Kapalı bir alanda 2 veya daha fazla V-Care kurulumu yapmanız gereken durumlarda uzaktan kumandaların yakındaki başka bir V-Care'ye sinyal göndermemesi için kimlik ayarı yapmanız gerekmektedir. Bir uzaktan kumandayı bir V-Care ile eşleyerek ve bu set için bir kimlik kodu atayarak bu ayarlamayı gerçekleştirebilirsiniz. En fazla 15 kimlik kodu belirlenebilir bu nedenle bir alanda en fazla 15 V-Care kullanılması önerilmektedir.

Seviye ayarlama butonları Kimlik Ayarlama moduna sokmak için "-" ve "+" butonlarına aynı anda 3 saniye süreyle basılı tutun. Bunu yaparken yakındaki diğer V-Care'lerin kapalı olduğundan emin olun.

— + + Basın ve 3 sn. basılı tutun

Seviye ayarlama LED'leri yanıp sönmeye başladığında "-" ve "+" butonlarını kullanarak kimlik kodunu ayarlayın. İstediğiniz kimlik kodunu ayarladıktan sonra 5 saniye uzaktan kumandaya dokunmayın. Seviye ayarlama LED'leri sönecek ve kimlik ayarlaması tamamlanmış olacaktır.

ID (tanımlama) Ayarı

Kullanılabilecek 15 kimlik kodu aşağıdaki tabloda gösterilmiştir

ID	LED GÖSTERGESİ	ID	LED GÖSTERGESİ
1	— — — — — +	9	— — — — — +
2	— — — — — +	10	— — — — — +
3	— — — — — +	11	— — — — — +
4	— — — — — +	12	— — — — — +
5	— — — — — +	13	— — — — — +
6	— — — — — +	14	— — — — — +
7	— — — — — +	15	— — — — — +
8	— — — — — +		

Temel bakım

Dekalsifikasyon Döngüsü nasıl uygulanır

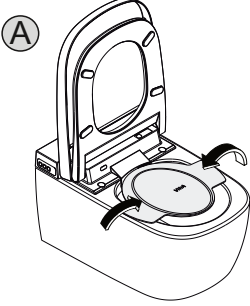

Koltuk ve klozet arasına SU KORUYUCU yerleştirin. (A)

Kireç önleme işlemini başlatmak için 3 saniye boyunca uzaktan kumandan SU SICAKLIĞI + OTURAK SICAKLIĞI  butonuna basın. (Bu andan itibaren tek bir bip sesi duyulmaya başlanacaktır)

Taharet musluğu çıkacaktır. Daha sonra 20 saniye boyunca taharet musluğundan hazne içerisine su boşalacaktır.

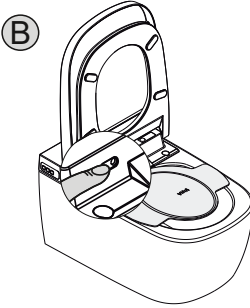

Su boşalması durduğunda, (B) Kireç önleyici sıvı giriş kapağını açın ve (C) huniyi yerleştirin. (D) Tüm kireç önleyici sıvıyı huniye yavaşça dökün ve dökme işlemi tamamlandığında huniyi çıkartın ve kapağı kapatın. (Bu andan itibaren iki kez bip sesi duyulmaya başlanacaktır)

Yaklaşık 3 dakika bekleyin. Bu süre zarfında kireç önleyici sıvı tankın içerisinde çözünecektir ve kalsiyum oluşumunu yumuşatacaktır.

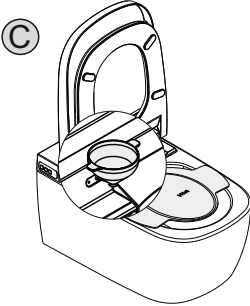

3 dakikadan sonra, V-Care aşağıdaki işlemleri 3 döngüde gerçekleştirecektir: 40 sn. boyunca ARKA YIKAMA + 40 sn. BAYAN YIKAMA + 40 sn. TAHARET MUSLUĞU TEMİZLEME. (Bu andan itibaren tek bir bip sesi duyulmaya başlanacaktır)

Taharet musluğu eski haline geri dönecektir ve kireç önleme işlemi sona erecektir. Su koruyucuyu çıkarın (Bip sesi duracaktır) Kireç çözme işleminin tamamı 10 dakikadan uzun sürmez.

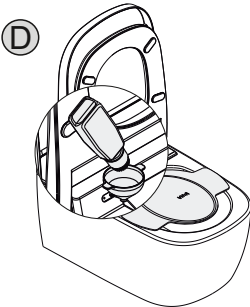

Tek bir kireç önleme işlemi için 1 şişe 125 ml'den fazla kireç önleyici sıvı solüsyonunu ürünün içine dökmeyin.

Kireç önleme işleminden sonra yumuşak bir bezle ürün üzerinde kalan suyu temizleyin.

Kireç önleyici sıvı giriş deliği kapağını açmak için kesici aletler kullanmayın.

Kireç önleme işlemi her yıl dört ayda bir (3 kez) uygulanmalıdır.

Kireç önleme işleminden önce huniyi suyla yıkayarak toz, kir vb. önleyin.

Ürünle birlikte verilen Durgol kireç çözücü madde dışında herhangi bir sıvı kullanmayın.

Temel Bakım

Ana ünitenin temizliği

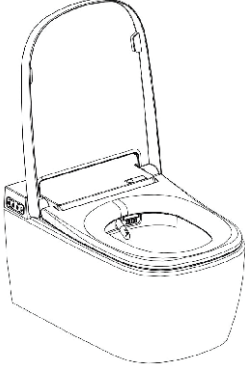

- ① Yumuşak bir bezi suya batırın ve bezi sıkarak fazla sudan kurtulun.
- ② Kirli bölgeleri, bezin üzerine az miktarda nötr deterjan koyarak ve kirli bölgeyi silerek temizleyin
- ③ Son olarak temizlenen bölgeyi başka kuru bir bezle silerek parlatın.

⚠ V-Care'yi temizlerken aşağıdakileri hatırlayın.

- a. Metal parçaların üzerinde pasa neden olabileceğinden asidik ve alkali deterjanlar kullanmayın.
- b. Tuvalet deterjanları, maddenin içindeki uçucu gazdan dolayı ürünün plastik parçalarına hasar verebilir. Tuvalet deterjanları ile temizlik yaparken temizliği hızlı bitirin ve temizlik sonrasında klozet kapağını açık bırakın.
- c. Tuvalet deterjanının ürünün plastik parçalarına temas etmediğinden emin olun.

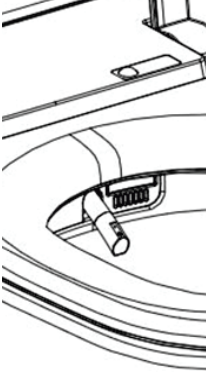

- ① Taharet ucunu temizlik amacıyla çıkartmak için arka yıkama ve ön yıkama butonların aynı anda basarak 3 saniye süreyle basılı tutun .
(Bu, yan kontrollerdeki butonlarla da yapılabilir)
- ② Taharet ucunu yumuşak bir bez ile yumuşak bir biçimde silin.
 - Taharet ucu deliğine hasar vermemeye dikkat edin.
 - Pütürlü yüzeylere sahip bezler kullanmayın.
 - Oturağı ve tuvalet kapağını açın.
 - Taharet ucunu tutarken yumuşakça tutun
- ③ Taharet ucunu orijinal pozisyonuna geri döndürmek için uzaktan kumanda üzerindeki dur düğmesine basın. Eğer dur düğmesine basılmazsa taharet ucu çıkarıldıktan 3 dakika sonra otomatik olarak orijinal pozisyonuna geri dönecektir.

- Gerekli gördüğünüzde yetkili servisi arayarak taharet ucunu değiştirebilirsiniz.

Pillerin deęiřtirilmesi

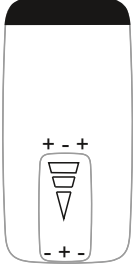

- ① Uzaktan kumandayı askıdan alın.
- ② Uzaktan kumandanın arkasındaki pil kapaęını hafifçe bastırıp ařaęı doęru çekerek çıkartın.
- ③ Bitmiř olan pilleri çıkartın ve yenileri ile deęiřtirin. Pilleri doęru yönde taktığınızdan emin olun. Daha uzun pil ömrü için alkali piller kullanın (LR03 AAA).

Selenoid Valf Bakımı

- ① Üründe kullanılan selenoid valfin her 10 yılda yetkili servis tarafından deęiřtirilmesi gerekmektedir.

Geri dönüşüm



Ürün veya literatürü üzerindeki bu iřaret; ürünün kullanım ömrü sona erdiğinde dięer ev atıkları ile birlikte imha edilmemesi gerektięi anlamına gelmektedir. Kontrolsüz atık imhasından dolayı çevreye veya insan saęlığına yönelik olası zararları önlemek için, lütfen ürünü dięer atık türlerinden ayırın ve malzeme kaynaklarının sürdürülebilir bir şekilde yeniden kullanılmasını teřvik etmek için sorumlu bir şekilde geri dönüřtürün.

Ev kullanıcıları; bu ürünü nerede ve nasıl çevreye uygun ve güvenli bir şekilde geri dönüřtürebilecekleri konusunda bilgi almak için bu ürünü satın aldıkları perakendeciyle veya yerel hükümet yetkilileriyle irtibata geçmelidirler.

Ticari kullanıcılar; tedarikçileriyle irtibata geçmelidirler ve satın alma sözleşmesi kořullarını ve hükümlerini kontrol etmelidirler. Bu ürün imha için dięer ticari atıklarla karıřtırılmamalıdır.

Sorum Giderme

BELİRTİLER	KONTROL EDİLECEKLER
Sol tarafta yer alan DUR/GÜÇ butonunun LED lambası SÖNÜK durumda ve yıkama fonksiyonları çalışmıyorsa.	<ul style="list-style-type: none"> • Voltaj düşüklüğü veya elektrik kesintisi var mı? • DUR/GÜÇ butonuna 3 saniye süreyle basılı tutarak üniteyi çalıştırabiliyor musunuz kontrol edin • Ünitenin sağ altında yer alan güç düğmesi açık durumda mı? • Su geçirmez konektör doğru şekilde bağlanmış mı?
Sol tarafta yer alan DUR/GÜÇ butonunun LED lambası YANİYOR ancak yıkama fonksiyonları çalışmıyorsa.	<ul style="list-style-type: none"> • Oturağın üzerinde oturuyor musunuz? Fonksiyonların çalışması için oturağın üzerinde oturuyor olmanız gerektiğini unutmayın. • Bir tarafa fazla yaslanarak dengesiz bir şekilde mi oturuyorsunuz? • Pillerinizde uzaktan kumanda için yeterli güç var mı? • Uzaktan kumandanın sinyal gönderme alanında engel var mı ? • Ana ünitenin sinyal alıcısı bölgesinde engel var mı?
Su veya oturak sıcaklığı çok düşükse.	<ul style="list-style-type: none"> • Sıcaklık ayarları devrede mi? (su sıcaklığı için) • Ünite çalışır durumda mı? (alt kapak sıcaklığı için)
Taharet ucundan gelen su akıyor veya çok zayıf akıyorsa.	<ul style="list-style-type: none"> • Bölgenizdeki su basıncı yeterince güçlü mü? • Taharet ucunu tıkayan istenmeyen bir madde var mı? • Su besleme vanası tamamen açık mı? • Su besleme hortumu (esnek hortum) bükülmüş mü? • Su besleme vanasında veya hortumunda tıkayan istenmeyen bir madde var mı?
Su sızıntısı varsa	<ul style="list-style-type: none"> • Su besleme borusu ile ana ünite arasındaki bağlantıda mı sızıntı var? • Su besleme hortumu sızdırıyor mu, bükülmüş veya hasar görmüş mü?
Uzaktan kumanda çalışmıyor veya LED lambalar yanmıyorsa.	<ul style="list-style-type: none"> • Uzaktan kumandanın pillerinde yeterli güç kalmış mı? • Bütün piller doğru şekilde ve doğru yönde takılmış mı? • Uzaktan kumandanın vericisini veya alıcısını engelleyen herhangi bir şey var mı?

Aşağıdaki durumlarda lütfen su geçirmez konektörün bağlantısını kesin ve yardım almak için yetkili servis ile irtibata geçin.

- Ana ünite bipleyerek alarm veriyor ve çalışmıyor.
- Su sıcaklığı sıcak olacak şekilde ayarlansa bile sürekli olarak soğuk kalıyor.
- Uzaktan kumandanın suya düşmesi durumunda.
- Ana ünite sürekli olarak su sızıntısı var.
- Eğer parçalanmışsa ürüne müdahale etmeyin. Kırık bölümden su sızmasına izin vermeyin ve yetkili servisi arayın.

Hata Kodu Açıklaması

Hata Kodu Tanımlaması	Hata Kodu LED göstergesi
Su sıcaklığı sensör hatası	Uyarı sinyali bip sesi + arka yıkama LED yanıp söner (sol taraf kontrol ünitesi)
Oturak sıcaklığı sensör hatası	Uyarı sinyali bip sesi + ön yıkama LED yanıp söner (sol taraf kontrol ünitesi)
Su tedarik hatası	Arka Yıkama LED yanıp söner + Bayan yıkama LED yanıp söner (sol taraf kontrol ünitesi) (Su tankı 1:30 dakika kullanımda düzgün bir şekilde yeniden dolmazsa meydana gelir)
Su seviyesi sensör hatası	Güç / Durdurma LED'i yanıp söner (sol taraf kontrol ünitesi)
Klozet oturağı veya kapağı otomatik açma/kapatma motor hatası	LED kırmızı yanıp söner = oturak motoru; LED beyaz yanıp söner = kapak motoru, LED pembe yanıp söner = her iki motor. (sağ taraf kontrol ünitesi)

- Şayet yukarıdaki hatalardan herhangi birini görürseniz, lütfen yetkili servis ile irtibata geçin.

Ürün Özellikleri

Ürün Adı		VitrA V-Care		
Model Adı		V-Care 5674/431470 (COMFORT)	V-Care 5674/431465 (BASIC)	
Nominal voltaj & frekans		AC 220V~240V , 50/60Hz		
Maksimum güç tüketimi		714~846W	714~846W	
Gerekli su basıncı		0.7~7.5kgf/cm ² (0.069MPa~0.735MPa)		
Ürün ebatları		(W) 380mm X (D) 602mm X (H) 315mm		
Ağırlık		5.5Kg		
Yıkama fonksiyonu	Su rezervuarı kapasitesi	760cc		
	Taharet ucu tipi	Motorlu, tek-yönlü taharet ucu (ön ve arka yıkaması için bütünlük su yolu)		
	Taharet ucu ayar seviyeleri	5 saniye		
	Yıkama tipi	Su pompası ve hava pompası birleşimi		
	Su tüketimi	Ön	Max 720cc/min (480cc/40sec)	
		Arka	Max 720cc/min (480cc/40sec)	
	Su basıncı ayarı	5 Seviye		
	Su ısıtıcısı güç tüketimi	641~763W		
	Su sıcaklığı ayarı	6 Saniye(OFF, 32°C - 34°C - 36°C - 38°C - 40°C)		
	Güvenlik ekipmanı	Otomatik sıfırlayan termostat (50°C: off, 40°C: on), Termal sigorta (53°C), Su seviyesi sensörü, Termistör		
Kurutma	Diğer	Salınlımlı, Titreşimli yıkama, Donma koruması	Donma koruması	
	Kurutma sıcaklığı ayarı	5 Seviye (OFF, 1~5 level)		
	Kurutucu güç tüketimi	200~238W		
İstimali kapak	Güvenlik ekipmanı	Sıfırlayıcı bimetal (105°C)		
		Termal sigorta (195°C)		
	Kapak sıcaklığı ayarı	6 Seviye (OFF, 32°C - 34°C - 36°C - 38°C - 40°C)		
	Kapak güç tüketimi	50~60W		
İlave fonksiyonlar	Güvenlik ekipmanı	Termal Sigorta (72°C), Termistor		
	Diğer	Düşük sıcaklık yanma koruması, Oturak sensörü (Elektrostatik dokunmatik tip)		
	Elektronik damper	Otomatik açılan/kapanan oturak & oturak kapağı		
	Devre kesici	Bütünlük devre kesici (0.1 saniye içinde 15mA)		
	Güç tasarrufu	1 Saniye		
	Güç AÇIK/KAPALI	2 adet (Biri üniteyi açmak/kapamak için, diğeri elektriği tamamen kesmek için)		
	Donma koruması	Su sıcaklığı 5°C'nin altına düştüğünde otomatik olarak devreye girer.		
Taharet ucu temizleme	2 adet (her kullanımdan önce ve sonra otomatik temizlik ve elle temizleme seçeneği)			
Koku giderme	Aktif karbon filtre			

Dear Customers

Thank you for purchasing V-Care.

V-Care will bring a new standard to your bathrooms with its design, comfort and improved personal hygiene with refreshing water cleaning.

This manual will help you with proper use of the product and in case you have any further questions.

V-Care has been produced and developed according to European and global safety standards. However, in order to ensure correct usage and personal safety, we ask you to read the following manual carefully before your initial usage. Please keep this manual and product warranty safe for further usage.

Contents

1. Product Overview
2. Safety Instructions
3. Product Properties
4. Toilet & Seat
5. Remote Control
6. Checklist Before Use
7. Basic Operation Instructions
8. Detailed Operation Instructions
9. Additional Functions
10. Public Area Usage Set-Up- ID Setting
11. Basic Maintenance
12. Troubleshooting
13. Error Code Explanation
14. Product Specification

Safety Instructions

Please follow these instructions as it provides guidelines for the safe and accurate use of the product and prevents unpredicted danger or damage.

Safety

Instructions are divided as follows depending on the severity of anticipated danger, damage, and the urgency of danger.



Fatal or severe injury
from improper handling



Always Execute



Injury from improper handling



Do not
spray with
water

Do not install in
humidplaces. It may
cause fire
or electrocution.



Never
Disassemble

Never disassemble

Product Overview

- 1. V-Care, the new generation of intelligent toilet from Vitra. Combines the functionality of a toilet and the cleaning properties of a bidet while offering an impressive WC design and increased comfort.**
- 2. A premium touch remote control: V-Care comes with remote control, which allows the user to operate all available functions with a touch.**
- 3. Different washing options: The "Comfort" version has oscillating and pulsating washing options for even more thorough cleaning effect.**
- 4. Seat / Water Temperature Adjustment: For cold winter days V-Care offers seat and water temperature adjustment for more comfortable usage.**
- 5. Soft open/close seat & cover: V-Care is equipped with soft-close damper system that allows the seat and cover to open and close softly.**
- 6. Stainless steel, self cleaning nozzle: V-Care is equipped with stainless steel nozzle to provide the users with more sanitary washing experience. The nozzle cleans itself before and after usage to provide more sanitary environment.**
- 7. Drying Options: (Available in Comfort Version) For more comfortable usage V-Care offers drying function and also drying temperature adjustment after washing**
- 8. Sensor operated seat & cover: (Available in Comfort Version) For the "Comfort" version of V-Care, the seat and cover opens/closes automatically as the sensor detects the presence and/or absence of the user. The user may use the remote control to open and/or close the seat and cover.**
- 9. Auto deodorization / Odor absorption: The deodorizer automatically activates as soon as the user sits on the seat to minimize odor.**
- 10. Low temperature burn prevention: Low temperature burn prevention is equipped for the safety of elderly, children and disabled who may not be able to adjust the seat temperature easily on their own.**
- 11. Freeze prevention: With the power on, the heater automatically activates to prevent water from freezing when the water temperature drops below 5°C.**
- 12. Self diagnosis: V-Care performs self diagnosis and warns the user in case of malfunction with flashing LEDs and melody.**
- 13. Decalcification: V-Care is equipped with decalcification to get rid of unwanted calcium build-up periodically.**
- 14. Silent mode: The silent mode switches off the audible key sound during normal operation of the control.**



WARNING

1. When installing the product in humid places such as bathrooms, make sure to install a ventilation fan or otherwise, make sure the air is well circulated (this is to prevent the risk of fire or electrocution).
2. Make sure the electrical infrastructure has a properly working ground connection.
3. Do not connect or disconnect electric connector with wet hands (there is a risk of electrocution).
4. Disconnect electricity when cleaning (there is a risk of electrocution).
5. When assembling the water proof connector to the service wire within the wall, make sure that the grounding wire is properly connected before connecting the live and neutral wires (Inability to do so may cause product damage and/or electrocution).
6. Allow disconnection of the appliance after installation, by accessible plug or a switch in the fixed wiring, the disconnection must be incorporated in the fixed wiring in accordance with the wiring rules)
7. This appliance can be used by children aged from 8 years and above and persons with reduced physical, sensory or mental capabilities or lack of experience and knowledge if they have been given supervision or instruction concerning use of the appliance in a safe way and understand the hazards involved. Children shall not play with the appliance. Cleaning and user maintenance shall not be made by children without supervision.



- Do not pull the water proof connector by force.

Damaged cords and/or connector can cause electric leakage or fire.



- Make sure that the cords and connectors are not damaged before use.

Damaged plugs can cause electrocution or fire. Please consult the vendor regarding repair of cords and plugs.



- Do not connect or disconnect the water proof connector with wet hands.

Touching water proof connector with wet hands may cause electrocution.



- When discovering any abnormality such as strange smells or noises, disconnect the water proof connector.

After checking that there is no smoke coming from the product, call the service center for repair.



- Do not spray water or detergent on the product and avoid using in humid areas.

This may cause fire or electrocution.

**WARNING**

Disregarding these precautions may result in death or severe injury.

- Make sure that the freeze prevention is turned on when using in cold weather.



Freezing could damage the pipes and/or the water tank within the product, which may lead to water leakage causing electrocution.



- Do not use product when any part of it is damaged.

This may lead to injury caused by electrocution.



- Do not block the dryer and/or deodorization outlet.

This can cause fire, breakdown and noise.



- For safety reasons, disconnect the product from all electricity when cleaning.

Inability to do so may cause fire, breakdown, and electrocution.



- Do not stand on the product or apply any unnecessary force on the product.









This can cause injury or breakdowns.



- Always use a service wire that has a ground line.

**CAUTION**

Disregarding these precautions may result in injury or physical damage.

-  **- Do not connect the product to anything other than the tap water supply.**
Inability to do so may cause cystitis or dermatitis. It can also cause malfunction due to pipe blockage.
-  **- Do not apply excessive force on the toilet seat cover.**
It can cause damage to the seat cover causing injury.
-  **- Do not excessively pull on the water supply hose.**
This can cause water leakage.
-  **- Be careful not to get your fingers caught when opening and closing the seat and cover.**
-  **- Be careful not to wet the nozzle or air outlets with urine.**
This may cause an unpleasant smell or malfunction.
-  **- When moving the product, do not hold the product by the seat or the cover.**
Holding by the seat or cover alone can cause the them to fall off causing injury.
-  **- Do not operate the child mode when nobody is seating.**
-  **- If there is a power failure during the cycle after the descaling process is started, repeat the descaling process without adding the descaling fluid when the power failure is removed.**



PROPER USE

Following these precautions may help you prolong the product's life span and save energy.



- Set the air and seat temperature to lower levels during hot weather.
This may help you save electricity.



- Keep the seat cover closed whenever possible.
This may help you save electricity while seat heater is on.



- Drain the water and turn the power switch "off" when leaving the house for a long time.
This may help you save electricity and prevent the water from freezing.



- Do not expose the product directly to the sun light.
This may cause discoloration or make the toilet seat temperature to be uneven.



- Keep the product away from flammable substances such as cigarettes.
This may cause a fire.



- Use diluted kitchen detergent when cleaning. Do not use the following substances (Toilet detergent, house detergents, benzene, thinner and powder detergent, nylon scrubber etc).
This can cause the plastic to break and cause injury.



- Do not put your finger or any other objects in the air outlets.
This can cause burns or electrocution.



- Do not flush down objects that can cause blockage such as newspapers, papers, diapers or sanitary towels.
Items such as combs, toothbrushes, pencils will cause blockage inside. Therefore, if these are dropped, pull them out before flushing.



- Do not connect the product to industrial water supply.
This can cause skin inflammation.



- Do not disassemble, repair or remodel.
This can cause a fire or electrocution. This will also void your warranty.



- Be careful not to wet the product and the water proof connector with water, detergent or urine.
This can cause a fire or electrocution.



- Disconnect the water proof connector when cleaning.
Inability to do so could cause fire or electrocution.



- It is recommended to use toilet paper before using dryer.
Recommended for complete cleaning and shorter drying times.

**PROPER USE**

Following these precautions may help you prolong the product's life span and save energy.



- It is recommended to turn off the auto open-close seat feature for users who keep pets in residence.

Avoiding to risk of miscomfort of pets.



- Remote control must be treated gently and not to be used with sharp nails.

This can cause scratches on the remote control.



- Remote control starts blinking in case of low battery. Please replace all the batteries.

Inability to do so could lead to malfunction of remote control.



- It is recommended to press the flush button before using dryer.

Prevent to spread of bad odor

Product Properties and Accessories

WC & Seat

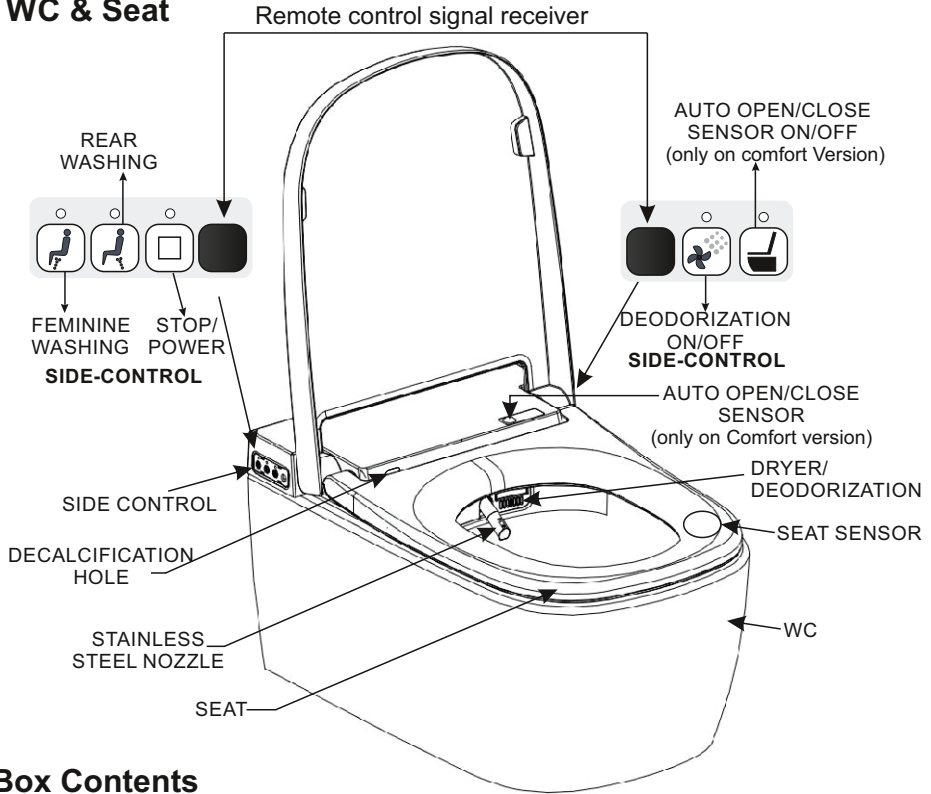

Box Contents

<p>USER MANUAL 321029</p>	<p>Comfort or Basic</p> <p>REMOTE CONTROL 317008 (Comfort) 317009 (Basic)</p>	<p>WATER PROOF ELECTRIC FIXER CONNECTOR 315283</p>	<p>ELECTRIC FIXER COVER (2EA) 315283</p>	<p>ALKALINE BATTERIES (AAA, 3EA)</p>
<p>WATER GUARD 424903</p>	<p>DECALCIFICATION SOLUTION 316061</p>	<p>FUNNEL 317010</p>	<p>DECALCIFICATION HOLE COVER 317011</p>	

Checklist before use

Make sure that the supplied rated voltage is AC 220V~240V before connecting the water proof connector. Then turn on the power switch located at the bottom of the product.



Connect the water supply hose and open the water ON/OFF valve.



Press the rear washing and female washing button at the side control together for 3 seconds to fill up the water with water.(You will hear a beeping sound as the water starts to fill up.When doing so, do not touch the seat or sit on the seat.



The beeping sound stops when the water is properly filled up.



Touch the lower right part of the seat to check if the seat sensor works properly. You will hear a beeping sound when the sensor works properly.





While still touching the seat, press rear washing button to check if the washing function works properly.

Note: make sure to cover the front of the nozzle so as not to be sprayed by the water coming out from the nozzle.

Basic operation instructions



Comfort & Basic Version

Check if the power is supplied properly by checking the LED light on the POWER  button on the side control.

If not, provide power by pressing POWER  button on the side control.

Sit on the seat. You will hear a beeping sound which signals that the seat has acknowledged the user.

At the same time, the deodorization will activate automatically.

After using the WC, press rear washing  or female washing  to perform desired washing.

You may change the levels of various adjustable functions as the washing function is on going.

Press stop  to end washing.

When stop  is not pressed, the on-going washing function stops automatically after 40 seconds.

Only Comfort Version

Press dry  to dry the wet area.

Unless you press stop , the dryer continues to function for 3 minutes.

Detailed operation instructions

Comfort Version

Please avoid installing the remote control directly under the three wave length lamp and/or direct sun light. Doing so may cause interference in the remote control signals.

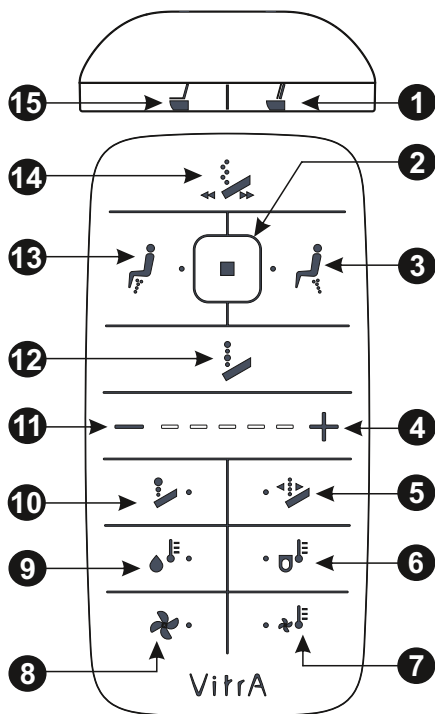

1 OPENS/CLOSES SEAT AND SEAT COVER

2 STOP

- Press to stop any on-going function.
- Press for 3 seconds to activate power saving mode.

3 REAR WASHING

- Press while sitting to eject the nozzle and begin rear washing.

4 + (INCREASE) LEVEL ADJUSTMENT BUTTONS

- After pressing an adjustable function button, press "+" to increase the adjustable levels.

5 NOZZLE POSITION

- Press to adjust the nozzle position. Use "-" or "+" to shorten or elongate the nozzle length respectively.

6 SEAT TEMPERATURE

- Press to adjust the seat temperature level. Use "-" or "+" to decrease or increase seat temperature respectively.

7 DRYER TEMPERATURE

- Press to adjust the dryer temperature level. Use "-" or "+" to decrease or increase dryer temperature respectively.

8 DRYER

- Press while seated to activate drying.

9 WATER TEMPERATURE

- Press to adjust the water temperature level. Use "-" or "+" to decrease or increase water temperature respectively.

10 WATER PRESSURE

- Press to adjust the water pressure level. Use "-" or "+" to decrease or increase water pressure respectively.

11 - (DECREASE) LEVEL ADJUSTMENT BUTTONS

- After pressing an adjustable function button, press "-" to decrease the adjustable levels.

12 PULSATING WASHING

- Press to adjust the water pressure repeatedly from high to low to have a massaging effect.

13 FEMALE WASHING

- Press while sitting to eject the nozzle and begin female washing.

14 OSCILLATING WASHING

- Press to move the nozzle rare and front for more thorough cleansing effect.

15 OPENS/CLOSES SEAT COVER

Detailed operation instructions

Basic Version

Please avoid installing the remote control directly under the three wave length lamp and/or direct sun light. Doing so may cause interference in the remote control signals.

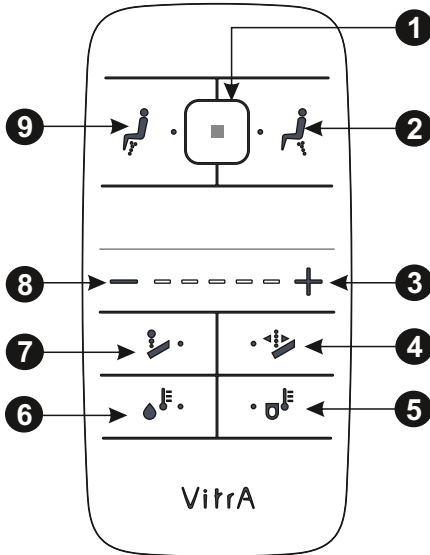

1 STOP

- Press to stop any on-going function.
- Press for 3 seconds to activate power saving mode.

2 REAR WASHING

- Press while sitting to eject the nozzle and begin rear washing.

3 + (INCREASE) LEVEL ADJUSTMENT BUTTONS

- After pressing an adjustable function button, press "+" to increase the adjustable levels.

4 NOZZLE POSITION

- Press to adjust the nozzle position. Use "-" or "+" to shorten or lengthen the nozzle length respectively.

5 SEAT TEMPERATURE

- Press to adjust the seat temperature level. Use "-" or "+" to decrease or increase seat temperature respectively.

6 WATER TEMPERATURE

- Press to adjust the water temperature level. Use "-" or "+" to decrease or increase water temperature respectively.

7 WATER PRESSURE

- Press to adjust the water pressure level. Use "-" or "+" to decrease or increase water pressure respectively.

8 - (DECREASE) LEVEL ADJUSTMENT BUTTONS

- After pressing an adjustable function button, press "-" to decrease the adjustable levels.

9 FEMALE WASHING

- Press while sitting to eject the nozzle and begin female washing.

Detailed operating instructions

Rear washing**While sitting, press to activate rear washing for 40 seconds.**

Water pressure might become weaker if the rear washing is activated right after flushing.

Female washing**While sitting, press to activate femalewashing for 40 seconds.**

Water pressure might become weaker if the rear washing is activated right after flushing.

Nozzle position**Press to set the level adjustment buttons to nozzle position mode. Press "+" or "-" to adjust the nozzle position as preferred.**

The nozzle can be ejected in 5 different positions. The previous user's setting applies when no adjustment is made by the current user. Nozzle position is adjustable anytime during activation.

Water pressure**Press to set the level adjustment buttons to water pressure mode. Press "+" or "-" to adjust the water pressure as preferred.**

There are 5 water pressure levels available. The previous user's setting applies when no adjustment is made by the current user. Water temperature is adjustable anytime during activation.

Water temperature**Press to set the level adjustment buttons to water temperature mode. Press "+" or "-" to adjust the water temperature as preferred.**

There are 5 water temperature levels available. The previous user's setting applies when no adjustment is made by the current user.

Seat temperature**Press to set the level adjustment buttons to seat temperature mode. Press "+" or "-" to adjust the seat temperature as preferred.**

There are 5 seat temperature levels available. The previous user's setting applies when no adjustment is made by the current user.

Oscillating wash**While washing is activated, press to initiate oscillating movement of the nozzle. This moves the nozzle back and forth for more thorough cleansing effect.****Comfort only**

Press once more to stop.

Pulsating wash**While washing is activated, press to initiate pulsating water pressure. This adjusts the water pressure from high to low repeatedly for massaging effect.****Comfort only**

Press once more to stop.

Detailed operating instructions

Dryer
Comfort only

While sitting, press to activate dryer to dry wet parts after washing.



Activates for 3 minutes before automatically stopping. If you wish to stop before 3 minutes is over, press stop or simply leave the seat.

Dryer temperature
Comfort only

Press to set the level adjustment buttons to dryer temperature mode. Press "+" or "-" to adjust the dryer temperature as preferred.

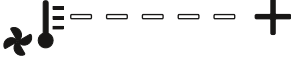

There are 5 dryer temperature levels available. The previous user's setting applies when no adjustment is made by the current user. Dryer temperature is adjustable anytime during activation.

Automatic Seat & Cover
Comfort only

Press "seat cover" button to open and/or close the seat cover.



Depending on the seat cover's initial position, pressing the button opens or closes the seat cover. Seat cover closes automatically when motion sensor detects no movement for 90 seconds.

Automatic Seat & Cover
Comfort only

Press "seat cover" button to open and/or close the seat cover.



Depending on the seat cover's initial position, pressing the button opens or closes the seat cover. Seat cover closes automatically when motion sensor detects no movement for 90 seconds.

Additional functions

**Deodorization
ON/OFF**

Press to turn ON or turn OFF the automatic deodorization. (Located on the right side-control)

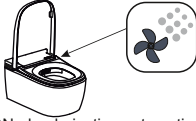

While it's ON, deodorization automatically activates whenever the seat sensor senses the user. Then it turns off 1 minute after the user leaves the seat.

**Motion
sensor
ON/OFF**

Press to turn ON or turn OFF the motion sensor. (Located on the right side-control)



While it's on, the seat cover opens automatically when it senses the user approach V-Care. When no movement is detected for 90 seconds, both seat and seat cover closes automatically.

**Nozzle
ejection**

Press rear and female washing together for 3 seconds to eject the nozzle for manual cleaning of the nozzle.



Pres and hold for 3 seconds

Press stop to return the nozzle to its original position. The rear and female washing buttons on the left side-control can also be used for the same purpose.

**Burn
prevention**

V-Care is equipped with low temperature burn prevention to protect children, elderly and the disabled from burning themselves without knowing.



When seat temperature remains over 38°C for more than 10 minutes, low temperature burn prevention automatically activates to lower the seat temperature to below 38°C.

**Power
saving mode**

Press the stop button on the remotecontrol for 3 seconds to set V-Care on power saving mode.



Pres and hold for 3 seconds

A beeping alarm will signal the start of power saving mode. To end power saving mode, press and hold the stop button for 3 seconds again (another beeping alarm will sound to signal the end of power saving mode).

**Power
saving mode**

When power saving mode is ON, the seat and water temperature will be automatically set to 24°C when not in use.

Power saving mode turns off automatically when the user sits on the seat, returning the temperature setting to the previous user's settings. 10 minutes after the user leaves the seat, the power saving mode turns back on to return the temperatures back to 24°C.

Seat sensor

The user's skin triggers the seat sensor. When the seat sensor acknowledges the user, V-Care then goes into "ready" mode.



None of the function works while the seat is unoccupied (except for automatic seat & seat cover for Comfort version). The sensor is located on the 5 o'clock position of the seat.

**Freeze
prevention**

V-Care is equipped with freeze prevention to prevent water in the tank from freezing during cold weather.

When water temperature reaches below 5°C, the freeze prevention automatically activates.

Additional functions

Battery life indication

When the battery reaches approximately 10% of its capacity, the LED lights in the remote control blink to warn the user.

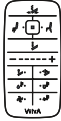

The lights on the remote control do not blink during stand by. The blinking happens only during use.

Power ON/OFF

Press the STOP/POWER button on the right side-control for 3 seconds to turn off V-Care.



Press and hold for 3 seconds

Turning off with the STOP/POWER button does not cut the electricity completely. To cut electricity completely, use the power switch located on the bottom left side of V-Care.

Child Mode

Press STOP+FRONT WASHING button on the right side-control for 3 seconds to perform Child Mode. (Works whether or not the sensor senses the user)



Press and hold for 3 seconds

Performs for 40 seconds with oscillation at level 1 water temperature and level 5 nozzle length.

Decalcification Cycle

Press WATER TEMP+SEAT TEMP button on the remote control for 3 seconds to perform Decalcification. (Works only when there is no one sitting on the seat)



Press and hold for 3 seconds

None of the other function works during Decalcification process.

Silent Mode

Press NOZZLE POSITION+WATER PRESSURE button on the remote control for 3 seconds to go into Silent Mode



Press and hold for 3 seconds

To stop Silent Mode, press NOZZLE POSITION+WATER PRESSURE button on the remote control for 3 seconds again.

Public Area Usage Set-Up- ID Setting

ID Setting

On instances where you have to install 2 or more V-Cares in a close area, you have to set ID codes for each V-Care so that their remote controls will not send out signals to the neighboring V-Care.

This is done by pairing a remote control with a V-Care unit through designating an ID code for each pair.

You may set upto 15 ID codes which means you can install up to 15 V-Cares in one area.

Press "-" and "+" buttons together for 3 seconds to set the level adjustment buttons to ID setting mode. When doing so, make sure that the neighboring V-Cares are turned off.

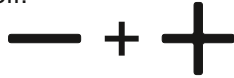

When the level adjustment LED lights start to blink, set the ID by pressing "-" and/or "+". When you have chosen the desired ID code, leave the remote control untouched for 5 seconds. The level adjustment LED lights will turn off and the ID setting will be completed.

ID Setting

The 15 available ID codes are shown in the table below.



ID	LED DISPLAY	ID	LED DISPLAY
1		9	
2		10	
3		11	
4		12	
5		13	
6		14	
7		15	
8			

Basic maintenance

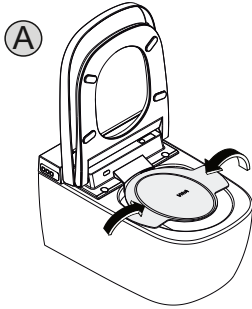
How to apply Decalcification Cycle



Place WATER GUARD between the seat and WC. **(A)**

Press WATER TEMP+SEAT TEMP  +  button on the remote control for 3 seconds to start Decalcification. (A single beeping sound will start from this moment)

Nozzle will be extracted. Then water will be dumped through the nozzle into the bowl for 20 seconds.

When water dumping stops, **(B)** open the Decalcification cover and **(C)** insert funnel through the opening.

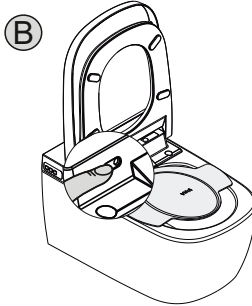

(D) Pour the entire decalcification solution into the funnel slowly and remove the funnel when pouring is finished, close the cover.

(A double beeping sound will start from this moment)

Wait for about 3 minutes. During this time, the decalcification solution will soften the calcium build-up within the tank.

After 3 minutes up, V-Care will perform the following; 3 cycles each of 40 seconds of REAR WASHING + 40 seconds of FEMALE WASHING + 40 seconds of NOZZLE CLEANSING.

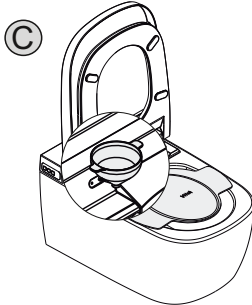

(A single beeping sound will start from this moment)

Nozzle retracts to its' original position and decalcification is concluded. Remove the water guard. (The beeping sound stops) The complete descaling process does not take longer than 10 minutes.

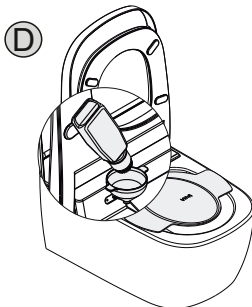

Do not pour more than one bottle (125 ml) decalcification solution inside the product for one decalcification cycle.

Clean remaining water on the product after decalcification cycle with a soft cloth

Do not use sharp objects for opening decalcification hole cover

Decalcification cycle must be applied every four months (3 times) in a year

Please clean the funnel with water before decalcification cycle application to prevent dust, dirt etc.

Do not use any liquid other than the Durgol descaling agent supplied with the product.

Basic maintenance

How to clean the main unit

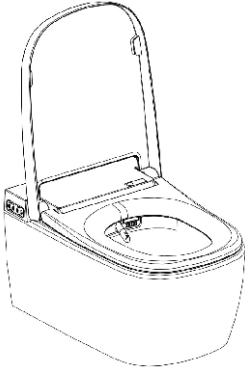

- ① Soak a soft cloth in water and squeeze the cloth hard to rid of excessive water.
- ② Clean dirty areas by putting small amount of neutral detergent on the cloth and wiping the area.
- ③ Polish the cleaned area with separate dry cloth to finish.



Remember the following when cleaning V-Care.

- a. Do not use acid or alkaline detergents as this could cause rust on the metal parts.
- b. Toilet detergents can damage the plastic part of the product because of the volatile gas in the substance. When cleaning with toilet detergents, finish cleaning quickly and keep the seat cover open after cleaning.
- c. Make sure that the toilet detergent does not get on the plastic part of the product.

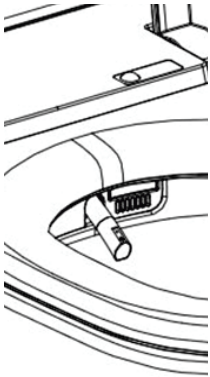

- ① Press rear washing and female washing together for 3 seconds to eject the nozzle for manual cleaning. (This works also with buttons at the side control)
- ② Wipe the nozzle softly using a soft cloth.
 - Be careful not to damage the nozzle hole.
 - Do not use cloths with rough surface.
 - Open the seat and toilet cover.
 - Hold the nozzle lightly when cleaning.
- ③ Press stop button on the remote control to return the nozzle to its original position. If stop button is not pressed, the nozzle goes back to its original position 3 minutes after it's ejected.

- You may also call on you service provider to change the tip of the nozzle when you feel necessary.”

Changing batteries

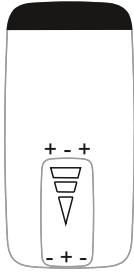

- ① Remove the remote control from the hanger.
- ② Remove the battery cover at the back of the remote control by lightly pushing and sliding the cover downwards.
- ③ Remove the drained batteries and change them with new ones.
Make sure to insert the batteries in the correct polarity. Use alkaline batteries(LR03 AAA) for longer battery life span.

Solenoid Valve Maintenance

- ① The solenoid valve used in the product must be replaced by the authorized service every 10 years.

Recycling



This marking shown on the product or its literature, indicates that it should not be disposed with other household wastes at the end of its working life. To prevent possible harm to the environment or human health from uncontrolled waste disposal, please separate this from other types of wastes and recycle it responsibly to promote the sustainable reuse of material resources.

Household users should contact either the retailer where they purchased this product, or their local government office, for details of where and how they can take this item for environmentally safe recycling.

Business users should contact their supplier and check the terms and conditions of purchase contract. This product should not be mixed with other commercial wastes for disposal.

Troubleshooting

SYMPTOMS	THINGS TO CHECK
When the STOP/POWER button's LED light on the left side-control is turned OFF and the washing functions are not working.	<ul style="list-style-type: none"> • Isn't there a brown out or black out? • Check if you can turn on the unit by pressing STOP/POWER button for 3 seconds. • Is the power switch at the bottom right side of the unit turned on? • Is the water proof connector connected properly?
When the STOP/POWER button's LED light on the left side-control is turned ON but the washing functions are not working.	<ul style="list-style-type: none"> • Are you sitting on the seat? Remember that you have to be sitting on the seat for washing functions to activate. • Are you seated properly and not leaning too much towards one side? • Is there enough power in your batteries of the remote control? • Isn't the transmitting area of the remote control blocked? • Isn't the receiving area of the main unit blocked?
When the water or seat temperature is too low.	<ul style="list-style-type: none"> • Are the temperature adjustments turned on?(for the water temperature) • Is the unit turned on?(for the seat temperature)
When the water from the nozzle does not flow or flows weakly.	<ul style="list-style-type: none"> • Is the water pressure in your area strong enough? • Isn't there any unwanted substance stuck in the tip of the nozzles? • Is the water supply valve fully opened? • Isn't the water supply hose(flexible hose) bent? • Is there any unwanted substance stuck in the water-supply valve or hose?
When there is water leakage.	<ul style="list-style-type: none"> • Is there a leak in the connection between water supply pipe and the main unit? • Is the water supply hose leaking, bent or damaged?
When the remote control does not work or the LED lights does not turn on.	<ul style="list-style-type: none"> • Are there enough power left in the remote control batteries? • Are all the batteries properly inserted on the correct polarity? • Are there anything blocking the transmitter or the receiver of the remote control?

● In the next instances, please disconnect the water proof connector and call your service provider for assistance.

-The main unit makes beeping alarms and does not function.

-The water temperature constantly stays cold even when adjusted to be warm.

-When the remote control is dropped in water.

-There is a constant leak within the main unit.

* Do not interfere the product if broken apart. Do not allow water leakage through the broken area and call authorized service.

Error Code Explanation

Error Code Definition	Error Code Led Indicator
Water temperature sensor error	Warn signal beeping sound + flashing rear washing LED (left side control unit)
Seat temperature sensor error	Warn signal beeping sound + flashing front washing LED (left side control unit)
Water supply error	Flashing Rectal Washing LED + Flashing Female Washing LED (left side control unit) (Occurs when the water tank is not properly refilled within 1:30 minutes of use)
Water level sensor error	Flashing Power / Stop LED (left side control unit)
Toilet seat or cover auto open/close motor error	LED flashing red = seat motor; LED flashing white = cover motor LED flashes pink = both motors. (right side control unit)

- If you see any of the above errors, please contact the authorized service.

Product specification

Product name		Vitra V-Care		
Model name		V-Care 5674/431470 (COMFORT)	V-Care 5674/431465 (BASIC)	
Rating voltage & frequency		AC 220V~240V , 50/60Hz		
Maximum power consumption		714~846W	714~846W	
Needed water supply pressure		0.7~7.5kgf/cm ² (0.069MPa~0.735MPa)		
Product size		(W) 380mm X (D) 602mm X (H) 315mm		
Weight		5.5Kg		
Washing function	Water tank capacity	760cc		
	Nozzle type	Motor operated one Way Nozzle (Integrated water way for both female and rear washing)		
	Nozzle adjustment levels	5 levels available		
	Washing type	Combination of water pump and air pump		
	Water consumption	female	Max 720cc/min (480cc/40sec)	
		Rear	Max 720cc/min (480cc/40sec)	
	Water pressure adjustment	5 levels available		
	Water heater power consumption	641~763W		
	Water temp adjustment	6 levels available(OFF, 32°C - 34°C - 36°C - 38°C - 40°C)		
	Safety equipment	Automatic resetting thermostat(50°C: off, 40°C: on), Thermal Fuse (53°C), Water level Sensor, Thermistor		
Others	Oscillating, Pulsating wash, Freeze prevention	Freeze prevention		
Drying	Drying temp adjustment	5 levels available(OFF, 1~5 level)		
	Heater power consumption	200~238W	—	
	Safety equipment	Resetting bimetal(105°C) Thermal fuse(195°C)		
Heated seat	Seat temp adjustment	6 levels available(OFF, 32°C - 34°C - 36°C - 38°C - 40°C)		
	Seat heater capacity	50~60W		
	Safety equipment	Thermal Fuse(72°C), Thermistor		
	Others	Low temperature burn prevention, Seat sensor(Electrostatic touch type)		
Additional functions	Electronic damper	Automatic opening/closing seat & seat cover		
	Circuit breaker	Built-in circuit breaker (15mA within 0.1 sec)		
	Power saving	1 level available		
	Power ON/OFF	2 available (One to turn on/off the unit, the other to cut-off electricity completely)		
	Freeze protection	Turns on automatically when the water temperature drops below 5°C.		
	Nozzle cleaning	2 available (Automatic cleansing before and after every use and manual cleaning)		
	Deodorization	Activated carbon filter		

Liebe Kunden,

vielen Dank für den Kauf des V-Care Dusch-WCs.

V-Care wird Ihren täglichen Badritualen durch sein Design, seinen Komfort und die verbesserte Körperhygiene einen völlig neuen Standard verleihen. Dieses Benutzerhandbuch hilft Ihnen bei der sachgemäßen Benutzung des Produkts weiter und klärt offene Fragen.

V-Care wurde gemäß europäischen und weltweiten Sicherheitsstandards entwickelt und hergestellt. Um jedoch eine sachgemäße Verwendung und Körperhygiene zu gewährleisten, bitten wir Sie, dieses Handbuch vor der ersten Verwendung aufmerksam durchzulesen. Bitte bewahren Sie dieses Handbuch und die Produktgarantie für den künftigen Gebrauch auf.

Inhalt

- 1.** Überblick über das Produkt
- 2.** Sicherheitshinweise
- 3.** Produkteigenschaften
- 4.** Checkliste vor dem Gebrauch
- 5.** Bedienungskurzanleitung
- 6.** Detaillierte Bedienungsanleitung
- 7.** Weitere Funktionen
- 8.** Einrichtung für die Verwendung in öffentlichen Bereichen
- 9.** Wartung
- 10.** Fehlerbehebung
- 11.** Fehlercode Erklärung
- 12.** Produktspezifikation

1. Überblick über das Produkt

- 1. V-Care:** Die neue Generation der Dusch-WCs von Vitra. Die Funktionalität eines WCs kombiniert mit den Reinigungseigenschaften eines Bidets ergeben zusammen beeindruckendes Design und zusätzlichen Komfort.
- 2. Hochwertige Touch-Fernbedienung:** V-Care wird mit einer Fernbedienung geliefert, mithilfe derer der Benutzer alle verfügbaren Funktionen per Berührung steuern kann.
- 3. Verschiedene Waschoptionen:** Beim V-Care Dusch-WC können Wasser- und Sitztemperatur in mehreren Stufen eingestellt werden, um den unterschiedlichen Bedürfnissen der Nutzer gerecht zu werden. Zudem verfügt die "Comfort"-Version über eine oszillierende und pulsierende Waschfunktion, um so einen noch besseren Reinigungseffekt zu erreichen.
- 4. Anpassung der Sitz-/Wassertemperatur:** Für kalte Wintertage bietet V-Care die Anpassung der Sitz- und Wassertemperatur, um eine komfortablere Nutzung zu ermöglichen.
- 5. Sanftes Öffnen/Schließen des Sitzes und Deckels:** V-Care ist mit einem Dämpfersystem ausgestattet, mit dem Sitz und Deckel sanft geöffnet und geschlossen werden.
- 6. Selbstreinigende Düse aus Edelstahl:** V-Care ist mit einer Edelstahldüse versehen, die dem Nutzer ein hygienischeres Wascherlebnis ermöglicht. Die Düse reinigt sich vor und nach jedem Gebrauch selbst, wodurch ein hygienischeres Umfeld gewährleistet wird.
- 7. Trockneroptionen (Verfügbar bei der Comfort-Version):** Für einen komfortableren Gebrauch bietet V-Care eine Trocknerfunktion sowie die Anpassung der Trocknertemperatur nach dem Waschen.
- 8. Sensorbetriebener Sitz und Deckel (verfügbar bei der Comfort-Version):** Bei der Comfort-Ausführung des V-Care öffnen und schließen sich Sitz und Deckel automatisch, sobald der Sensor die Anwesenheit bzw. Abwesenheit des Benutzers erkennt. Der Benutzer kann alternativ die Fernbedienung verwenden, um Sitz und Deckel zu öffnen und/oder zu schließen.
- 9. Automatische Desodorierung/Geruchsabsorption:** Die Desodorierungsfunktion wird automatisch aktiviert, wenn sich eine Person auf den Sitz setzt. Dadurch werden Gerüche minimiert.
- 10. Niedertemperatur-Verbrennungsschutz:** Die Temperatursicherung gegen Verbrennungen wurde zur Sicherheit von Kindern, älteren und behinderten Menschen vorgesehen, die Schwierigkeiten haben, die Sitztemperatur selber einzustellen.

1. Überblick über das Produkt

11. Frostschutzfunktion: Ist das Produkt eingeschaltet, aktiviert sich die Heizung automatisch, damit das Wasser nicht gefriert, wenn die Wassertemperatur unter 5°C absinkt.
12. Selbstdiagnose: V-Care führt eine Selbstdiagnose durch und warnt den Nutzer bei Störungen durch blinkende LEDs und Warntöne.
13. Entkalkungsfunktion: V-Care ist mit einer Entkalkungsfunktion ausgestattet die ca. alle 3 Monate verwendet werden sollte. Die Häufigkeit richtet sich jedoch final nach dem Wasserhärtegrad der jeweiligen Region.
14. Stummschaltung der Signaltöne: Den Quittungston kann man auf Wunsch während des normalen Betriebs ausschalten.

2. Sicherheitshinweise

Befolgen Sie bitte diese Anweisungen, da sie Richtlinien für den sicheren und präzisen Gebrauch des Produkts bieten und helfen können, unvorhersehbare Gefahren oder Beschädigungen zu vermeiden. Die Sicherheitshinweise werden je nach Schweregrad der voraussichtlichen Gefahr und Beschädigung und der Dringlichkeit der Gefahr unterteilt.

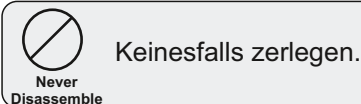
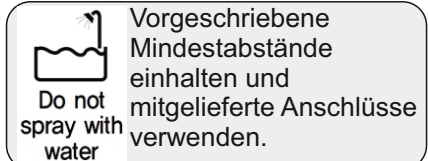
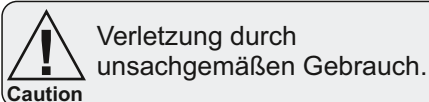
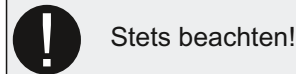
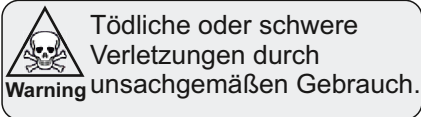



ACHTUNG

Ein Nichtbeachten dieser Warnhinweise kann zu tödlichen oder schweren Verletzungen führen.

- Achten Sie bei Installation des Produkts an feuchten Orten wie Badezimmern darauf, einen Ventilator zu installieren oder sorgen Sie dafür, dass die Luft gut zirkuliert (um Brand- oder Stromschlaggefahr zu vermeiden).
- Achten Sie darauf, dass die elektrische Infrastruktur über eine einwandfrei funktionierende Erdungsleitung verfügt.
- Stecken Sie den Stromstecker nicht mit nassen Händen ein oder aus (Stromschlaggefahr).
- Trennen Sie das V-Care WC während der Reinigung vom Stromnetz (Stromschlaggefahr).
- Achten Sie beim Anschließen des wasserdichten Steckers an die Stromleitung in der Wand darauf, dass das Erdungskabel ordnungsgemäß angeschlossen ist, bevor Sie den Phasenleiter und den Neutraleiter anschließen (ansonsten kann es zu Schäden am Produkt und/oder Stromschlag kommen).
- Stellen Sie sicher, dass sich das Gerät nach der Installation vom Netz trennen lässt. Entweder indem Sie den Netzstecker ziehen oder über einen Schalter, der an die Stromleitung angeschlossen ist (dabei ist auf eine ordnungsgemäße Verkabelung zu achten).
- Das V-Care Dusch-WC sollte nicht im Kleinkindalter genutzt werden. Bei einer Nutzung durch Kinder sowie Personen mit eingeschränkten körperlichen, sensorischen oder geistigen Fähigkeiten ist auf eine entsprechende Unterweisung zu Nutzung und Gefahrenhinweisen sowie ggf. eine entsprechende Beaufsichtigung zu achten.

Ziehen Sie nicht ruckartig am wasserdichten Stecker.



Beschädigte Kabel und/oder Stecker können zu Fehlerstrom oder Brand führen.

Vergewissern Sie sich vor dem Gebrauch, dass die Kabel und Stecker nicht beschädigt sind.



Beschädigte Stecker können Stromschlag oder Brand bewirken. Bitte wenden Sie sich für die Reparatur von Kabeln und Steckern an den Kundendienst.

Sollten Ihnen Störungen auffallen, etwa ungewöhnliche Gerüche oder Geräusche, ziehen Sie den wasserdichten Stecker.



Wenden Sie sich an den Reparaturdienst,

Schließen Sie den wasserdichten Stecker nicht mit nassen Händen an.



Berühren des wasserdichten Steckers mit nassen Händen kann Stromschlag verursachen.

Sprühen Sie kein Wasser oder Reinigungsmittel auf das Produkt und vermeiden Sie die Verwendung in feuchten Bereichen.



Dies könnte einen Brand oder Stromschlag verursachen.



ACHTUNG

Ein Nichtbeachten dieser Warnhinweise kann zu tödlichen oder schweren Verletzungen führen.

Achten Sie darauf, dass der Frostschutz eingeschaltet ist, wenn Sie das Produkt bei kaltem Wetter verwenden.

- ! Frost könnte zu Schäden an den Rohrleitungen und/oder dem Wasserbehälter im Produkt führen, wodurch es undicht werden und zu Stromschlag führen könnte.

- ⊘ **Verwenden Sie das Produkt nicht, wenn ein Teil davon beschädigt ist.** Dies kann zu Verletzungen durch Stromschlag führen.

- ⊘ **Blockieren Sie den Trockner und/oder den Deodorisierungsauslass nicht.** Ansonsten kann es zu Brand, Störungen und Geräuschen kommen.

- ⊘ **Stellen Sie sich nicht auf das Produkt und wenden Sie keine unnötige Kraft auf das Produkt an.** Andernfalls kann es zu Verletzungen oder Störungen kommen.

- ! **Trennen Sie das Produkt aus Sicherheitsgründen vollständig vom Stromnetz, wenn Sie es reinigen.** Ansonsten kann es zu Brand, Störungen und Stromschlag kommen.

- ! **Verwenden Sie stets ein Stromkabel, das mit einer Erdungsleitung versehen ist.**

 **ACHTUNG**

Ein Nichtbeachten dieser Warnhinweise kann zu Verletzungen oder physischen Schäden führen.

Schließen Sie das Produkt nicht an andere Anschlüsse als einen Leitungswasseranschluss an.

-  Andernfalls kann es zu Blasenentzündung oder Dermatitis kommen. Zudem kann es dadurch zu Störungen durch die Verstopfung der Rohrleitung kommen.

Wenden Sie keine übermäßige Kraft auf den Toilettensitzdeckel an.

-  Dies kann zur Beschädigung des Sitzdeckels und in weiterer Folge zu Verletzungen führen.

Ziehen Sie nicht mit übermäßiger Kraft am Versorgungsschlauch.

-  Andernfalls kann es zu Wasseraustritt kommen.

Achten Sie darauf, Ihre Finger beim Öffnen und Schließen von Sitz und Deckel nicht einzuklemmen.

-  **Achten Sie darauf, dass auf die Düse oder die Luftauslässe kein Urin gelangt.**
Andernfalls kann es zu einem unangenehmen Geruch oder einer Störung kommen.

Halten Sie das Produkt nicht am Sitz oder am Sitzdeckel, wenn Sie es tragen oder bewegen.

-  Wenn Sie es nur am Sitz oder am Sitzdeckel halten, kann es sein, dass sich diese lösen und Verletzungen und Schäden am Produkt verursachen.

- Um Spritzwasserschäden zu vermeiden, nutzen Sie den Kindermodus nur dann, wenn sich ein Kind auf dem WC befindet.

-  - Wenn während des Entkalkungsvorgangs ein Stromausfall auftritt, wiederholen Sie den Entkalkungsvorgang, sobald der Stromausfall beendet ist. Die bereits zugefügte Entkalkungsflüssigkeit bleibt erhalten und darf nicht nochmals eingefüllt werden.

**SACHGEMÄSSER GEBRAUCH**

Wenn Sie diese Warnhinweise befolgen, können Sie die Lebensdauer des Produkts verlängern und Strom sparen.



Verringern Sie bei heißem Wetter die Luft- und Sitztemperatur.
Dadurch können Sie Strom sparen.



Halten Sie den Sitzdeckel, wann immer möglich, geschlossen.
Dadurch können Sie Strom sparen, wenn die Sitzheizung eingeschaltet ist.



Lassen Sie das Wasser ablaufen und schalten Sie den Netzschalter "aus", wenn Sie für längere Zeit das Haus verlassen.
Dadurch können Sie Strom sparen und ein Gefrieren des Wassers verhindern.



Setzen Sie das Produkt keinem direkten Sonnenlicht aus.
Andernfalls kann es zu einer Verfärbung oder ungleichmäßiger Temperatur des WC-Sitzes kommen.



Halten Sie das Produkt von entzündlichen Substanzen wie Zigaretten fern.
Diese könnten einen Brand verursachen.



Verwenden Sie für die Reinigung einen verdünnten Küchenreiniger. Verwenden Sie keine der folgenden Substanzen: Toilettenreiniger, Haushaltsreiniger, Benzol, Verdünnungsmittel und Pulverreiniger, Nylonbürste usw.
Dadurch könnte das Plastik zerbrechen und Verletzungen verursachen.



Stecken Sie nicht Ihre Finger oder sonstige Gegenstände in die Luftauslässe.
Dies könnte zu Verbrennungen oder Stromschlag führen.



Spülen Sie keine Gegenstände herunter, die das WC verstopfen könnten, etwa Zeitungen, Papier, Windeln oder Damenbinden.
Gegenstände wie Käämme, Zahnbürsten oder Stifte bewirken im Inneren des Produkts Verstopfungen. Falls diese versehentlich in das WC fallen, entfernen Sie diese, bevor Sie spülen.



Schließen Sie das Produkt nicht an industrielle Wasseranschlüsse an.
Dies könnte zu Hautentzündungen führen.

**SACHGEMÄSSER GEBRAUCH**

Wenn Sie diese Warnhinweise befolgen, können Sie die Lebensdauer des Produkts verlängern und Strom sparen.

Zerlegen oder reparieren Sie das Produkt nicht selbstständig.

Dies könnte zu Brand oder Stromschlag führen. Zudem wird dadurch Ihre Garantie ungültig.

Achten Sie darauf, dass das Produkt und der wasserdichte Stecker nicht mit Wasser, Reinigungsmittel oder Urin benetzt wird.

Dies könnte zu Brand oder Stromschlag führen.

Ziehen Sie den wasserdichten Stecker vor der Reinigung aus der Steckdose.

Andernfalls kann es zu Brand oder Stromschlag kommen.

Wir empfehlen die Verwendung von Toilettenpapier vor Verwendung des Trockners.

Empfiehl sich für eine umfassende Reinigung und kürzere Trocknungszeiten.

Wir empfehlen die Deaktivierung der Funktion "Öffnen und Schließen", wenn in Ihrem Zuhause Haustiere leben.

Vermeidung des Risikos von Verletzungen der Haustiere.

Die Fernbedienung muss behutsam verwendet werden und sollte nicht mit scharfen Fingernägeln bedient werden.

Dies kann zu Kratzern an der Fernbedienung führen.

Wenn die Batterien der Fernbedienung schwächer werden, leuchtet die Kontrollleuchte. Sie sollten dann alle Batterien austauschen.

Wenn Sie die Batterien der Fernbedienung nicht austauschen, wird die Fernbedienung nicht effektiv funktionieren.

3. Produkteigenschaften und Zubehör

WC und Sitz

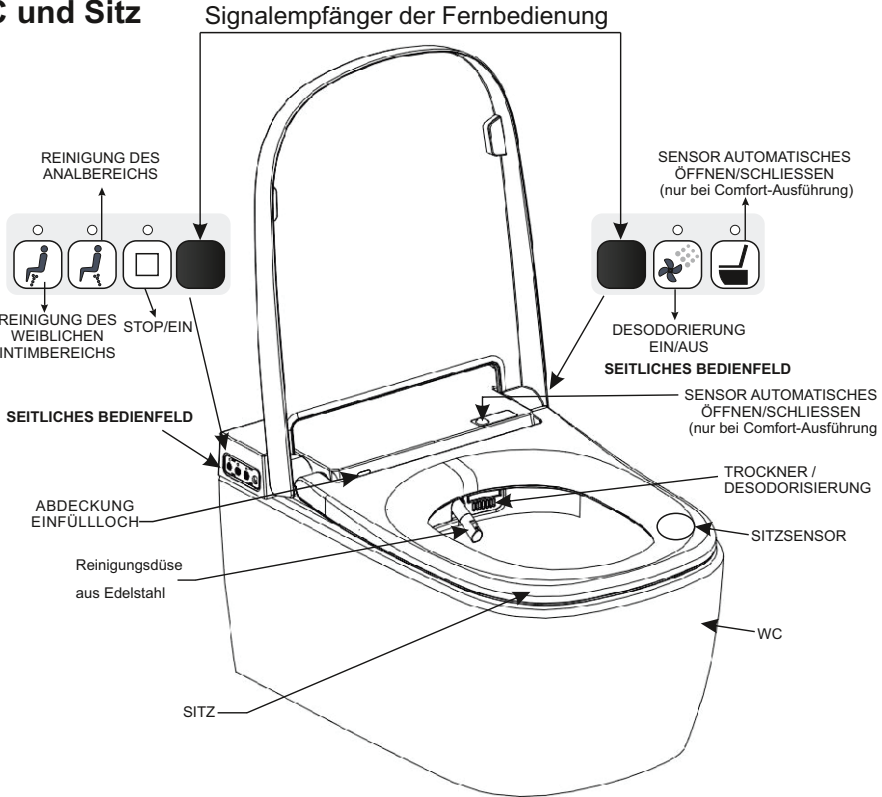

Lieferungsumfang (Comfort und Basic)

<p>BENUTZERHANDBUCH 321029</p>	<p>Comfort oder Basic</p> <p>Comfort Basic</p> <p>FERNBEDIENUNG 317008 (Comfort) 317009 (Basic)</p>	<p>WASSERDICHTER ELEKTRISCHER STECKER 315299</p>	<p>FIXIERSCHRAUBEN ABDECKUNGEN (2EA) 315283</p>	<p>ALKALINE-AKKUS (AAA, 3EA)</p>
<p>SPRITZSCHUTZ 424903</p>	<p>ENTKALKUNGSLösUNG 316061</p>	<p>TRICHTER 317010</p>	<p>ABDECKUNG EINFÜLLLOCH 317011</p>	

4. Checkliste vor dem Gebrauch

Achten Sie vor dem Anschließen des wasserdichten Steckers darauf, dass die vorhandene Nennspannung AC 220V~240V beträgt.
Betätigen Sie dann den Netzschalter, der sich unten am Produkt befindet.



Schließen Sie den Wasserversorgungsschlauch an und öffnen Sie das Wasser EIN/AUS-Ventil.



Drücken Sie die Taste für die Reinigung des Analbereichs und die Reinigung des weiblichen Intimbereichs am seitlichen Bedienfeld 3 Sekunden lang gleichzeitig, um den Wasserbehälter mit Wasser zu füllen. (Sie hören einen Piepton, wenn der Befüllvorgang beginnt.) Berühren Sie dabei nicht den Sitz oder setzen Sie sich nicht auf den Sitz.



Der Piepton stoppt, wenn das Wasser ordnungsgemäß aufgefüllt wurde.



Berühren Sie den Sitz im unteren rechten Bereich, um zu überprüfen, ob der Sitzsensor ordnungsgemäß funktioniert. Sie hören einen Piepton, wenn der Sensor ordnungsgemäß funktioniert.





Während Sie den Sitz berühren, drücken Sie die Taste für die Reinigung des Analbereichs, um zu überprüfen, ob der Vorgang ordnungsgemäß funktioniert.
Hinweis: Achten Sie darauf, die Vorderseite der Düse abzudecken, um nicht vom Wasser angesprüht zu werden, das aus der Düse austritt.

5. Bedienungskurzanleitung

Comfort oder Basic



Basic Model

Überprüfen Sie anhand der LED-Leuchte der POWER-Taste  am seitlichen Bedienfeld, ob das Produkt ordnungsgemäß mit Strom versorgt wird.

Ist dies nicht der Fall, starten Sie die Stromzufuhr, indem Sie am seitlichen Bedienfeld die POWER-Taste  drücken.

Setzen Sie sich auf den Sitz. Sie hören einen Piepton, der bestätigt, dass der Sitz einen Benutzer erkannt hat.

Gleichzeitig aktiviert sich automatisch der Desodoriervorgang.

Drücken Sie nach Gebrauch des WCs die Taste für die Reinigung des Analbereichs  oder jene für die Reinigung des weiblichen Intimbereichs. 

Während die Waschfunktion in Gang ist, können Sie die einstellbaren Funktionen anpassen.

Drücken Sie Stop-, um den Waschvorgang zu beenden.

Wird nicht die Stop-Funktion  betätigt, endet die laufende Waschfunktion automatisch nach 40 Sekunden.

Drücken Sie auf Trocknen,  um den nassen Bereich zu trocknen.

Wenn Sie nicht vorher die STOP  Taste betätigen, läuft der Trockner 3 Minutenlang.

Comfort-Ausführung

Comfort Model

Bitte beachten Sie: Installieren Sie die Fernbedienung bitte nicht direkt unter UV-Licht und/oder in direktem Sonnenlicht. Dies könnte Störsignale bei den Fernbedienungssignalen bewirken.

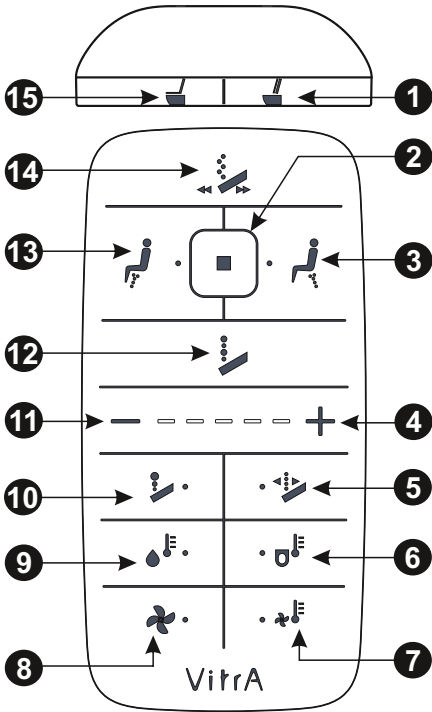

1 SITZ UND SITZDECKEL ÖFFNEN + SCHLIESSEN

2 STOP

- Drücken Sie diese Taste um alle laufenden Funktionen zu stoppen.
- Halten Sie die Taste 3 Sekunden lang gedrückt, um den Stromsparmodus zu aktivieren.

3 REINIGUNG DES ANALBEREICHS

- Drücken Sie diese Taste während Sie sitzen, um die Düse auszufahren und die rektale Reinigung zu starten.

4 "+" TASTEN ZUR LEVELANPASSUNG (ERHÖHEN)

- Drücken Sie zuerst eine Funktionstaste und danach "+", um die Stärke zu erhöhen.

5 DÜSENPOSITION

- Drücken Sie diese Taste um die Düsenposition anzupassen. Drücken Sie "+" oder "-", um die Düsenlänge zu erhöhen oder zu verringern.

6 SITZTEMPERATUR

- Drücken Sie diese Taste um die Sitztemperatur anzupassen. Drücken Sie "+" oder "-", um die Sitztemperatur zu erhöhen oder zu verringern.

7 TROCKNERTEMPERATUR

- Drücken Sie diese Taste um die Trocknertemperatur anzupassen. Drücken Sie "+" oder "-", um die Trocknertemperatur zu erhöhen oder zu verringern.

8 TROCKNER

- Drücken Sie während Sie sitzen diese Taste um den Trocknungsvorgang zu aktivieren.

9 Wassertemperatur

- Drücken Sie diese Taste um die Wassertemperatur anzupassen. Verringern oder erhöhen Sie die Wassertemperatur mithilfe der Taste "-" oder "+".

10 WASSERDRUCK

- Drücken Sie diese Taste um den Wasserdruck anzupassen. Verringern oder erhöhen Sie den Wasserdruck mit der Taste "-" oder "+".

11 "-" TASTEN ZUR LEVELANPASSUNG (VERRINGERN)

- Drücken Sie zuerst eine Funktionstaste und danach "-", um die Stärke zu verringern.

12 PULSIERENDE REINIGUNG

- Drücken Sie die Taste, um den Wasserdruck mehrmals von hoch auf niedrig anzupassen und so eine Massagewirkung zu erzielen.

13 REINIGUNG DES WEIBLICHEN INTIMBEREICHS

- Drücken Sie die Taste, während Sie sitzen, um die Düse auszufahren und die vaginale Reinigung zu starten.

14 OSZILLIERENDE REINIGUNG

- Drücken Sie die Taste, um die Düse hin- und herzubewegen und so die Reinigungswirkung zu verbessern.

15 ÖFFNEN + SCHLIESSEN

6. Detaillierte Bedienungsanleitung

Basic-Ausführung

Bitte beachten Sie: Installieren Sie die Fernbedienung bitte nicht direkt unter UV-Licht und/oder in direktem Sonnenlicht. Dies könnte Störsignale bei den Fernbedienungssignalen bewirken.

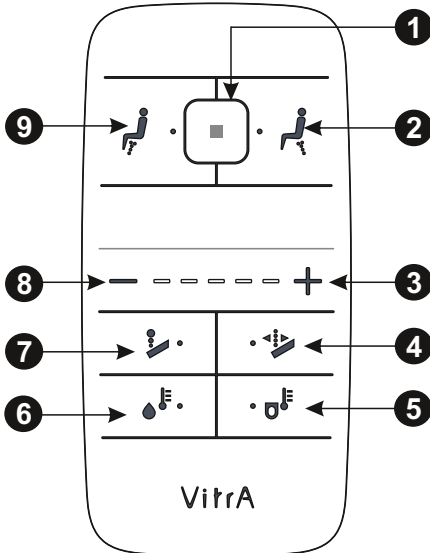

1 STOP

- Drücken Sie diese Taste um alle laufenden Funktionen zu stoppen.
- Halten Sie die Taste 3 Sekunden lang gedrückt, um den Stromsparmodus zu aktivieren.

2 REINIGUNG DES ANALBEREICHS

- Drücken Sie diese Taste während Sie sitzen, um die Düse auszufahren und die rektale Reinigung zu starten.

3 "+"-TASTEN ZUR LEVELANPASSUNG (ERHÖHEN)

- Drücken Sie zuerst eine Funktionstaste und danach "+", um die Stärke zu erhöhen.

4 DÜSENPOSITION

- Drücken Sie diese Taste um die Düsenposition anzupassen. Drücken Sie "+" oder "-", um die Düsenlänge zu erhöhen oder zu verringern.

5 SITZTEMPERATUR

- Drücken Sie diese Taste um die Sitztemperatur anzupassen. Drücken Sie "+" oder "-", um die Sitztemperatur zu erhöhen oder zu verringern.

6 WASSERTEMPERATUR

- Drücken Sie diese Taste um die Wassertemperatur anzupassen. Verringern oder erhöhen Sie die Wassertemperatur mithilfe der Taste "-" oder "+".

7 WASSERDRUCK

- Drücken Sie diese Taste um den Wasserdruck anzupassen. Verringern oder erhöhen Sie den Wasserdruck mit der Taste "-" oder "+".

8 "-"-TASTEN ZUR LEVELANPASSUNG (VERRINGERN)

- Drücken Sie zuerst eine Funktionstaste und danach "-", um die Stärke zu verringern.

9 REINIGUNG DES WEIBLICHEN INTIMBEREICHS

- Drücken Sie die Taste, während Sie sitzen, um die Düse auszufahren und die vaginale Reinigung zu starten.

6. Detaillierte Bedienungsanleitung

Reinigung
des
Analbereichs

Drücken Sie diese Taste während Sie sitzen, um die rektale Reinigung für 40 Sekunden zu aktivieren.



Es ist möglich, dass der Wasserdruck schwächer wird, wenn die Reinigung des Analbereichs direkt nach dem Spülen aktiviert wird.

Reinigung
des
Vaginalbereichs

Drücken Sie diese Taste während Sie sitzen, um die vaginal Reinigung für 40 Sekunden zu aktivieren.



Es ist möglich, dass der Wasserdruck schwächer wird, wenn die Reinigung des weiblichen Intimbereichs direkt nach dem Spülen aktiviert wird.

Düsenposition

Drücken Sie diese Taste, um die Düsenposition auf den Düsenpositionsmodus zu stellen.

Drücken Sie "+" oder "-", um die Düsenposition wie gewünscht einzustellen.



Die Düse kann in 5 verschiedene Positionen ausgefahren werden. Wird vom aktuellen Nutzer keine Anpassung durchgeführt, werden die Einstellungen des vorhergehenden Nutzers angewendet. Die Düsenposition kann jederzeit während der Aktivierung eingestellt werden.

Wasserdruck

Drücken Sie diese Taste, um die Tasten zur LevelEinstellung auf den Wasserdruckmodus zu stellen.

Drücken Sie "+" oder "-", um den Wasserdruck wie gewünscht einzustellen.



Beim Wasserdruck sind 5 Stufen verfügbar. Wird vom aktuellen Nutzer keine Anpassung durchgeführt, werden die Einstellungen des vorhergehenden Nutzers angewendet. Die Wassertemperatur kann jederzeit während der Aktivierung eingestellt werden.

Wassertemperatur

Drücken Sie diese Taste, um die Tasten zur LevelEinstellung auf den Wassertemperaturmodus zu stellen. Drücken Sie "+" oder "-", um die Wassertemperatur wie gewünscht einzustellen.



Bei der Wassertemperatur sind 5 Stufen verfügbar. Wird vom aktuellen Nutzer keine Anpassung durchgeführt, werden die Einstellungen des vorhergehenden Nutzers angewendet.

Sitztemperatur

Drücken Sie diese Taste, um die Tasten zur LevelEinstellung auf den Sitztemperaturmodus zu stellen.

Drücken Sie "+" oder "-", um die Sitztemperatur wie gewünscht einzustellen.



Bei der Sitztemperatur sind 5 Stufen verfügbar. Wird vom aktuellen Nutzer keine Anpassung durchgeführt, werden die Einstellungen des vorhergehenden Nutzers angewendet.

Oszillierende
Reinigung

Drücken Sie diese Taste während des aktivierten Waschvorgangs, um die oszillierende Bewegung der Düse in Gang zu setzen. Bewegt die Düse zurück und vor, um eine noch bessere Reinigungsleistung zu bieten.



Drücken Sie erneut, um den Vorgang zu beenden.

Nur Comfort

Pulsierende
Reinigung

Drücken Sie diese Taste während des aktivierten Waschvorgangs, um den pulsierenden Wasserdruck in Gang zu setzen. Dadurch pulsiert der Wasserdruck mehrmals von hoch zu niedrig, um einen Massageeffekt zu erzielen.



Drücken Sie erneut, um den Vorgang zu beenden.

Nur Comfort

6. Detaillierte Bedienungsanleitung

Trockner
Nur Comfort

Drücken Sie diese Taste während Sie sitzen, um den Trockner zu aktivieren, um nach dem Waschen nasse Bereiche zu trocknen.



Wird für 3 Minuten aktiviert und danach automatisch gestoppt. Wenn Sie vor den werkseitig eingestellten 3 Minuten den Vorgang beenden möchten, drücken Sie Stopp oder verlassen Sie einfach den Sitz.

Trocknertemperatur
Nur Comfort

Drücken Sie diese Taste, um die Tasten zur LevelEinstellung auf den Trocknertemperaturmodus zu stellen. Drücken Sie "+" oder "-", um die Trocknertemperatur wie gewünscht einzustellen.



Bei der Trocknertemperatur sind 5 Stufen verfügbar. Wird vom aktuellen Nutzer keine Anpassung durchgeführt, werden die Einstellungen des vorhergehenden Nutzers angewendet. Die Trocknertemperatur kann jederzeit während der Aktivierung eingestellt werden.

Automatik Sitzdeckel
Nur Comfort

Drücken Sie die Taste "Sitzdeckel", um den Sitzdeckel zu öffnen und/oder den Sitzdeckel zu schließen.



Je nach ursprünglicher Position des Sitzdeckels wird durch Drücken der Taste der Sitzdeckel geöffnet oder geschlossen. Der Sitzdeckel schließt sich automatisch, wenn der Berührungssensor 90 Sekunden lang keine Bewegung ermittelt.

Automatik Sitz und Sitzdeckel
Nur Comfort

Drücken Sie die Taste "Sitz und Sitzdeckel", um Sitz und Sitzdeckel zu öffnen und/oder zu schließen.



Je nach ursprünglicher Position des Sitzes und des Sitzdeckels werden durch Drücken der Taste Sitz und Sitzdeckel geöffnet oder geschlossen. Sowohl Sitz und Sitzdeckel schließen sich automatisch, wenn der 90 Sekunden lang keine Bewegung ermittelt.

7. Weitere Funktionen

Desodorierung EIN/AUS

Drücken Sie diese Taste, um die automatische Desodorierung EIN- oder AUSzuschalten (auf dem rechtsseitigen Bedienfeld).



Im EINGeschalteten Zustand aktiviert sich die Desodorierung automatisch, sobald der Sitzsensor den Benutzer wahrnimmt. Danach schaltet sie sich 1 Minute nachdem der Benutzer den Sitz verlassen hat, aus.

Bewegungssensor EIN/AUS
Nur Comfort

Drücken Sie diese Taste, um den Bewegungssensor EIN- oder AUSzuschalten (auf dem rechtsseitigen Bedienfeld).



Im eingeschalteten Zustand öffnet sich der Sitzdeckel automatisch, wenn er erkennt, dass sich ein Benutzer dem V-Care nähert. Wenn 90 Sekunden lang keine Bewegung ermittelt wird, schließen sich Sitz und Sitzdeckel automatisch.

Ausfahren der Düse

Drücken Sie 3 Sekunden lang gleichzeitig auf die Tasten für die Reinigung des Analbereichs und des weiblichen Intimbereichs, um die Düse für die manuelle Reinigung der Düse auszufahren.



Halten Sie die Tasten 3 Sekunden gedrückt

Drücken Sie Stopp, um die Düse in ihre ursprüngliche Position zu bringen.

Verbrennungsschutz

V-Care ist mit einem Niedrigtemperatur-Verbrennungsschutz ausgestattet, um Kinder, ältere und behinderte Menschen vor versehentlichen Verbrennungen zu bewahren.



Wenn die Sitztemperatur länger als 10 Minuten mehr als 38 °C beträgt, aktiviert sich der Niedrigtemperatur-Verbrennungsschutz automatisch, um die Sitztemperatur auf weniger als 38 °C zu senken.

7. Weitere Funktionen

Stromsparmodus Drücken Sie 3 Sekunden lang die **Stopp-Taste** auf der Fernbedienung, um das V-Care WC in den Stromsparmodus zu versetzen.



Halten Sie die Taste 3 Sekunden gedrückt

Ein Piepton signalisiert die Aktivierung des Stromsparmodus. Um den Stromsparmodus zu beenden, halten Sie die Stopp-Taste erneut 3 Sekunden gedrückt (es ertönt ein weiterer Piepton, der angibt, dass der Stromsparmodus beendet wurde)

Stromsparmodus Wenn der Stromsparmodus **Eingeschaltet** ist und das V-Care WC nicht in Gebrauch ist, werden **Sitz- und Wassertemperatur automatisch auf 24°C gestellt.**

Der Stromsparmodus wird automatisch ausgeschaltet, wenn der Nutzer sich auf den Sitz setzt. Die Temperatureinstellung wird auf die vorhergehenden Benutzerwerte gestellt. 10 Minuten, nachdem der Benutzer den Sitz verlassen hat, wird der Stromsparmodus wieder aktiviert und die Temperaturen werden wieder auf 24°C gestellt.

Sitzsensor

Die Haut des Benutzers löst den **Sitzsensor** aus. Ermittelt der **Sitzsensor** einen Benutzer, wird das V-Care WC in den "Bereit"-Modus versetzt.

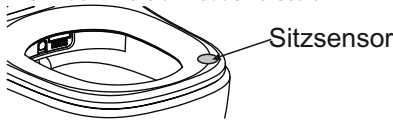

Keine der Funktionen ist aktiviert, wenn der Sitz nicht besetzt ist (ausgenommen automatischer Sitz und Sitzdeckel der Comfort-Ausführung). Der Sensor befindet sich an der 5-Uhr-Position des Sitzes.

Frostschutz

V-Care ist mit einer **Frostschutzfunktion** versehen, die ein Gefrieren des Wassers im Behälter bei kaltem Wetter verhindert.

Wenn die Wassertemperatur unter 5°C absinkt, wird die Frostschutz-Funktion automatisch aktiviert.

Batteriestandsanzeige Wenn der Akku nur mehr rund **10% seiner Kapazität** aufweist, blinken die **LED-Leuchten** der Fernbedienung, um den Benutzer darauf hinzuweisen.

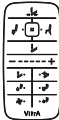

Die Leuchten auf der Fernbedienung blinken nicht im Standby-Modus, sondern nur während des Gebrauchs.

Power ON/OFF

Drücken Sie auf die **STOP/POWER-Taste** am **linkseitigen Bedienfeld**, um das V-Care WC ein- oder auszuschalten.



Halten Sie die Taste 3 Sekunden gedrückt.

Das Ausschalten mithilfe der STOP/POWER-Taste bewirkt keine vollständige Trennung vom Stromnetz. Um das V-Care WC vollständig vom Stromnetz zu trennen, verwenden Sie den Netzschalter links unten am V-Care.

Kindermodus

Drücken Sie 3 Sekunden lang die **Tasten Stop und Reinigung** des weiblichen Intimbereichs, um den **Kindermodus** zu aktivieren (Aktivierung unabhängig von der Sensorfunktion möglich).



Halten Sie die Tasten 3 Sekunden gedrückt

Wird 40 Sekunden lang aktiviert und danach automatisch gestoppt (Oszillation mit niedrigster Wassertemperatur und niedrigstem Druck Level 1 und maximale Düsenposition Level 5).

Entkalkungsmodus

Drücken Sie 3 Sekunden lang die **Tasten Wassertemperatur und Sitztemperatur** um die **Entkalkungsfunktion** zu aktivieren (Aktivierung nur möglich wenn das WC nicht genutzt wird).

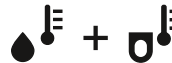

Halten Sie die Tasten 3 Sekunden gedrückt

Weitere Funktionen können während des Entkalkungsvorgangs nicht genutzt werden.

Stummschaltung

Drücken Sie 3 Sekunden lang die **Tasten Düsenposition und Wasserdruck**, um die **Stummschaltung** zu aktivieren.



Halten Sie die Tasten 3 Sekunden gedrückt

Um die Stummschaltung wieder zu deaktivieren, halten Sie die Tastenkombination erneut 3 Sekunden lang gedrückt.

8. ID-Einrichtung für die Verwendung in öffentlichen Bereichen

ID-Einstellung

Wenn Sie 2 oder mehr V-Cares in der Nähe voneinander installieren, müssen Sie für jedes V-Care WC einen ID-Code einstellen, damit die Fernbedienungen keine Signale an die benachbarten V-Cares aussenden.

Dies erfolgt durch Paaren einer Fernbedienung mit einer V-Care-Einheit durch Bestimmung eines ID-Codes für jedes Paar.

Sie können bis zu 15 ID-Codes einstellen, was bedeutet, dass Sie bis zu 15 V-Cares in einem Bereich installieren können.











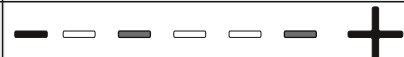

Drücken Sie 3 Sekunden lang gleichzeitig die Tasten "-" und "+", um die Leveltasten auf ID-Einstellmodus zu stellen. Achten Sie dabei darauf, dass die benachbarten V-Cares ausgeschaltet sind.

 Gleichzeitig drücken und halten.

Wenn die LED-Leuchte für die Level-Anpassung zu blinken beginnt, stellen Sie die ID ein, indem Sie "-" und/oder "+" drücken. Wenn Sie den gewünschten ID-Code gewählt haben, betätigen Sie für 5 Sekunden keine weitere Taste auf der Fernbedienung. Die LED-Leuchte zur Level-Anpassung schalten sich aus und die ID-Einstellung ist abgeschlossen.

ID-Codes

Die 15 verfügbaren ID-Codes sind in der nachstehenden Tabelle angeführt.

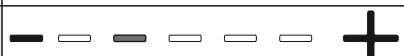
ID	LED-ANZEIGE	ID	LED-ANZEIGE
1		9	
2		10	
3		11	
4		12	
5		13	
6		14	
7		15	
8			

9. Wartung

Entkalkung

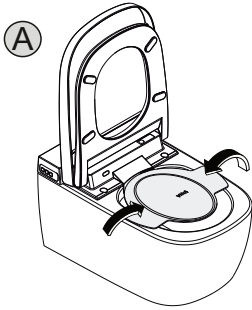

Platzieren Sie den Spritzschutz zwischen WC und WC-Sitz. (A)

Drücken Sie 3 Sekunden lang die Tasten Wassertemperatur und Sitztemperatur $\text{☉} + \text{☉}$ um die Entkalkungsfunktion zu aktivieren (Sie hören einen Piepton wenn der Vorgang beginnt).

Die Düse fährt zunächst vollständig aus um den Wassertank 20 Sekunden lang zu entleeren.

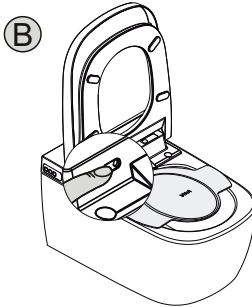

Wenn kein Wasser mehr austritt, öffnen Sie die Abdeckung des Einfülllochs (B) und platzieren Sie den Trichter (C). Füllen Sie den gesamten Flascheninhalt langsam über den Trichter ein (D).

Sie hören einen doppelten Piepton, der Entkalkungsvorgang läuft nun vollautomatisch.

Nach 3 Minuten ist der Vorgang beendet und es folgen je 3 Spülzyklen à 40 Sekunden in den Positionen Analreinigung, weibliche Intimreinigung und Düsenreinigung (Sie hören einen Piepton bei Beginn des Spülvorgangs).

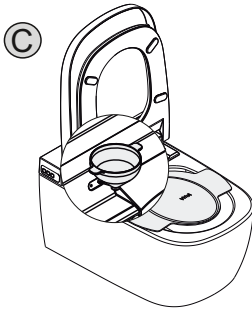

Der Entkalkungsvorgang ist beendet, wenn die Düse in die Ausgangsposition zurückfährt. Entfernen Sie den Spritzschutz und Trichter und schließen Sie die Abdeckung. Der komplette Entkalkungsvorgang dauert nicht länger als 10 Minuten.

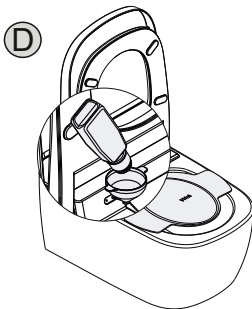

! Geben Sie niemals mehr als eine Flasche Entkalkungslösung (125 ml) bei. Entfernen Sie überschüssiges Wasser und Spritzer mit einem weichen Lappen. Nutzen Sie keine scharfen Gegenstände, um die Abdeckung zu entfernen. Das V-Care sollte ca. alle 4 Monate entkalkt werden. Die Häufigkeit richtet sich jedoch final nach dem Wasserhärtegrad der jeweiligen Region. Um Verschmutzungen oder Produktschäden durch Staub oder Schmutz zu vermeiden, reinigen Sie den Trichter nach bzw. vor jeder Nutzung mit klarem Wasser. Verwenden Sie ausschließlich das mit dem Produkt gelieferte Entkalkungsmittel der Marke Durgol. Bei Verwendung anderer Entkalker kann keine Garantie gewährt werden.

9. Wartung

Reinigung der Haupteinheit

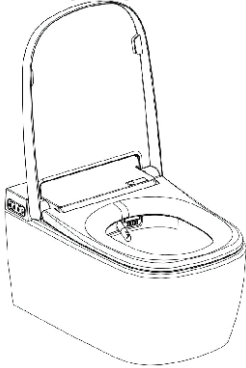

- ① Tauchen Sie ein weiches Tuch in Wasser und drücken Sie es gut aus.
- ② Reinigen Sie verunreinigte Bereiche, indem Sie eine kleine Menge neutralen Reinigungsmittels auf das Tuch tropfen und den Bereich abwischen.
- ③ Polieren Sie den gereinigten Bereich abschließend mit einem trockenen Tuch.

⚠ **Beachten Sie bei der Reinigung des V-Care Folgendes:**

- Verwenden Sie keine säurehaltigen oder alkalischen Reinigungsmittel, da die Metallteile dadurch rosten könnten.
- WC-Reiniger können die Kunststoffteile des Produkts beschädigen, da sie flüchtiges Gas enthalten. Wenn Sie mit WC-Reiniger reinigen, reinigen Sie schnell und lassen Sie den Deckel nach der Reinigung geöffnet.
- Achten Sie darauf, dass kein WC-Reiniger auf die Kunststoffteile des Produkts gelangt.

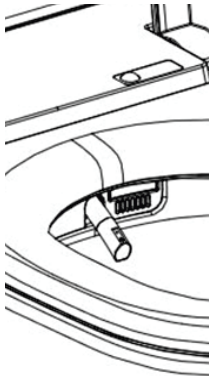

- ① Drücken Sie 3 Sekunden lang gleichzeitig die Tasten für die Reinigung des Analbereichs und jene für die Reinigung des Vaginalbereichs, um die Düse für die Reinigung auszufahren
- ② Wischen Sie die Düse mithilfe eines weichen Tuchs sanft ab.
 - Achten Sie darauf, das Düsenloch nicht zu beschädigen.
 - Verwenden Sie keine Tücher mit rauer Oberfläche.
 - Öffnen Sie Sitz und Sitzdeckel.
 - Halten Sie die Düse während der Reinigung leicht fest.
- ③ Drücken Sie die Stopp-Taste auf der Fernbedienung, um die Düse in ihre ursprüngliche Position zurückzuführen. Wird die Stopp-Taste nicht gedrückt, fährt die Düse automatisch nach 3 Minuten zurück in ihre Ausgangsposition.

Die Reinigungsdüsen-Spitze kann zu Reinigungszwecken manuell entnommen werden. Bei einem Verschleiß erhalten Sie über Ihren Kundendienst ein entsprechendes Ersatzteil.

Tauschen der Batterien

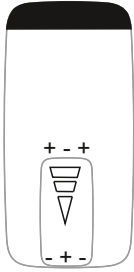

- ① Nehmen Sie die Fernbedienung von der Halterung.
- ② Nehmen Sie den Deckel des Batteriefachs auf der Rückseite der Fernbedienung ab, indem Sie ihn leicht herab drücken und schieben.
- ③ Entnehmen Sie die leeren Batterien und ersetzen Sie sie durch neue. Achten Sie darauf, dass Sie die Batterien mit der richtigen Polarität einsetzen. Verwenden Sie Alkaline-Batterien (LR03 AAA), um eine längere Lebensdauer der Batterien zu erzielen.

Wartung des Magnetventils

- ① Das im Produkt verwendete Magnetventil muss alle 10 Jahre von einem autorisierten Kundendienst ersetzt werden.

Recycling



Das auf Vitra Artikeln mit Elektronikkomponenten angebrachte Symbol einer durchgestrichenen Mülltonne weist darauf hin, dass das jeweilige Elektronikteil am Ende seiner Lebensdauer getrennt und nicht im Hausmüll zu entsorgen ist. Ziel des ElektroG ist der Schutz von Umwelt und Gesundheit. Darüber hinaus soll es helfen die natürlichen Ressourcen zu schonen. Grundlegende Voraussetzung hierfür ist, dass Altgeräte einer fachgerechten Entsorgung zugeführt und möglichst effizient verwertet werden.

Zur Rückgabe stehen in Ihrer Nähe kostenfreie Sammelstellen für Elektroaltgeräte sowie ggf. weitere Annahmestellen für die Wiederverwendung der Geräte zur Verfügung. Die Adressen erhalten Sie von Ihrer Stadt- bzw. Kommunalverwaltung. Sofern das alte Elektro- bzw. Elektronikgerät personenbezogene Daten enthält, sind Sie selbst für deren Löschung verantwortlich, bevor sie es zurück geben. Weitere Informationen finden Sie auf www.elektrogesetz.de.

10. Fehlerbehebung

SYMPTOME	ZU ÜBERPRÜFENDE PUNKTE
Die LED-Leuchte der STOP/POWER-Taste am linksseitigen Bedienfeld ist AUSgeschaltet und die Waschfunktionen können nicht in Gang gesetzt werden.	<ul style="list-style-type: none"> • Liegt eventuell eine kurzzeitige Spannungsabsenkung oder ein Stromausfall vor? • Überprüfen Sie, ob Sie die Einheit durch 3 Sekunden langes Drücken der STOP/POWER-Taste einschalten können. • Ist der Stromschalter rechts unten an der Einheit eingeschaltet? • Ist der wasserdichte Stecker ordnungsgemäß angeschlossen?
Die LED-Leuchte der STOP/POWER-Taste am linksseitigen Bedienfeld ist EINGeschaltet und die Waschfunktionen können nicht in Gang gesetzt werden.	<ul style="list-style-type: none"> • Bedenken Sie bitte, dass Sie auf dem Sitz sitzen müssen, damit sich die Waschfunktionen aktivieren. • Sitzen Sie richtig auf dem Sitz und lehnen Sie sich nicht zu sehr auf eine Seite? • Sind die Batterien in der Fernbedienung ausreichend geladen? • Ist der Übertragungsbereich der Fernbedienung blockiert? • Ist der Empfangsbereich der Haupteinheit blockiert?
Die Wasser- oder Sitztemperatur ist zu hoch.	<ul style="list-style-type: none"> • Sind die Temperatureinstellungsfunktionen aktiviert (Wassertemperatur)? • Ist das Gerät eingeschaltet (Sitztemperatur)?
Das Wasser der Düse spritzt nicht oder nur zu schwach.	<ul style="list-style-type: none"> • Ist der Wasserdruck in Ihrem Gebiet stark genug? • Ist der Düsenauslass durch einen Gegenstand/eine Substanz verstopft? • Ist das Wasserversorgungsventil vollständig geöffnet? • Ist der Wasserzulaufschlauch geknickt? • Ist das Ventil oder der Schlauch des Wasserzulaufs durch einen Gegenstand/eine Substanz verstopft?
Wasser tritt aus.	<ul style="list-style-type: none"> • Ist an der Verbindung zwischen Wasserversorgungsrohr und Haupteinheit ein Leck? • Ist der Wasserversorgungsschlauch leck, geknickt oder beschädigt?
Die Fernbedienung funktioniert nicht oder die LED-Leuchten schalten sich nicht ein.	<ul style="list-style-type: none"> • Sind die Batterien der Fernbedienung ausreichend geladen? • Wurden alle Batterien mit der richtigen Polarität eingesetzt? • Blockiert etwas den Sender oder Empfänger der Fernbedienung?

Bei den folgenden Fällen ziehen Sie bitte möglichst schnell den wasserdichten Stecker und kontaktieren Ihren Reparaturdienst:

- Von der Haupteinheit ertönt ein Piepton und sie funktioniert nicht.
- Das Wasser bleibt ständig kalt, obwohl eine warme Temperatur eingestellt wurde.
- Wenn die Fernbedienung ins Wasser fällt.
- Die Haupteinheit ist dauerhaft undicht.

* Führen Sie keine Maßnahmen am Produkt durch, wenn es zerbrochen ist.

Verhindern Sie ein Ausfließen des Wassers durch die Bruchstelle und rufen Sie einen zugelassenen dienst.

11. Fehlercode Erklärung

Fehlfunktionen	Meldungen
Wassertemperatur Sensor Fehler	Warn Signal + blinkendes Rektal Waschen LED (linke Seite Kontrolleinheit)
Sitztemperatur Sensor Fehler	Warn Signal + blinkendes Female Waschen LED (linke Seite Kontrolleinheit)
Wasserzufuhr Fehler	Blinkendes Rektal Waschen LED + blinkendes Female Waschen LED (linke Seite Kontrolleinheit) Tritt ein, wenn der Wassertank nicht ordnungsgemäß innerhalb von 1:30 Minuten nach der Benutzung wiederaufgefüllt ist.
Wasserstandssensor	Blinkendes Power/Stop LED (linke Seite Kontrolleinheit)
Fehlfunktion Motoren WC Sitz	Blinkendes ON/OFF LED der motorischen Sitzsteuerung (rechte Seite Kontrolleinheit) LED blinkt rot = Sitz Motor; LED blinkt weiß = Deckel Motor; LED blinkt pink = beide Motoren.

- Wenn Sie einen der oben genannten Fehler sehen, wenden Sie sich bitte an den autorisierten Service.

12. Produktspezifikation

Produktname		Vitra V-Care	
Modellbezeichnung		V-Care 5674/431470 (COMFORT)	V-Care 5674/431465 (BASIC)
Nennspannung und Frequenz		AC 220 V~240 V , 50/60 Hz	
Maximaler Stromverbrauch		714~846W	714~846W
Benötigter Wasserversorgungsdruck		0,7~7,5 kgf/cm ² (0,069 MPa~0,735 MPa)	
Produktgröße		(B) 380 mm X (T) 602 mm X (H) 315 mm	
Gewicht		5,5 Kg	
Electronic Circuits		IP67	
Total Product Fassungsvermögen des Wasserbehälters		IPX4 760 cc	
Düsenart		Motorbetriebene Einwegdüse (Integrierte Wasserleitung für das Waschen des weiblichen Intimbereichs und des Analbereichs)	
Einstellungsstufen der Düse		5 Stufen verfügbar	
Waschtyp		Kombination aus Wasserpumpe und Luftpumpe	
Waschfunktion	Wasser verbraucht	Reinigung des Vaginalbereichs Max 720 cc/min (480 cc/40 sec)	Reinigung des Analbereichs Max 720 cc/min (480 cc/40 sec)
	Anpassung des Wasserdrucks	5 Stufen verfügbar	
Stromverbrauch		641~763 W	
Wasserheizung		6 Stufen verfügbar (AUS, 32 °C, 34 °C, 36 °C, 38 °C, 40 °C)	
Anpassung der Wassertemperatur		6 Stufen verfügbar (AUS, 32 °C, 34 °C, 36 °C, 38 °C, 40 °C)	
Sicherheitsvorrichtungen		Automatisches Rücksetzen des Thermostats (50 °C: aus; 40 °C: ein) Thermosicherung (53 °C), Wasserstandsfühler, Thermistor	
Sonstiges		Oszillierendes, pulsierendes Waschen, Frostschutz	Frostschutz
Trocknen	Anpassung der Trocknertemperatur	5 Stufen verfügbar (OFF, 1~5 Stufen)	
	Stromverbrauch des Heizgeräts	200~238 W	
Sicherheitsvorrichtungen		Bimetall-Resetschalter (105 °C), Thermosicherung (195 °C)	
Beheizter Sitz	Anpassung der Sitztemperatur	6 Stufen verfügbar (AUS, 32 °C, 34 °C, 36 °C, 38 °C, 40 °C)	
	Kapazität der Sitzheizung	50~60W	
Sicherheitsvorrichtungen		Thermosicherung (72°C), Thermistor	
Sonstiges		Niedertemperatur-Verbrennungsschutzkontrolle, Sitzsensor (elektrostatisches Touchsystem)	
Weitere Funktionen	Elektronischer Dämpfer	Automatisches Auf-/Herunterklappen von Sitz und Sitzdeckel	
	Trennschalter Stromsparen	Eingebauter Trennschalter (15 mA innerhalb von 0,1 sek.) 1 Stufe verfügbar	
Strom EIN/AUS		2 verfügbar (einer zum Ein-/Ausschalten der Einheit und der andere zur vollständigen Trennung vom Stromnetz)	
Frostschutz		Schaltet sich automatisch ein, wenn die Wassertemperatur unter 5 °C abfällt. 2 verfügbar (automatische Reinigung vor und nach jedem Gebrauch und manuelle Reinigung)	
Düsenreinigung			
Desodorierung		Aktivkohlefilter	

Cher clients,

Nous vous remercions d'avoir choisi V-Care.

V-Care vous ouvre une nouvelle dimension dans votre salle de bains avec son design, confort et hygiène personnel amélioré par un nettoyage rafraichissant à l'eau.

Ce guide vous aidera à utiliser facilement ce produit et répondra à vos questions.

V-Care est fabriqué et développé en conformité avec les normes et standards Européens en matière de sécurité. Néanmoins, afin d'assurer une utilisation correcte et la sécurité des utilisateurs, nous vous prions de bien lire ce document attentivement avant de vous en servir.

Veillez garder ce guide, ainsi que les documents de garantie, en lieu sûr pour référence future.

Index

1. Présentation du produit
2. Consignes de sécurité
3. Fonctions et accessoires
4. Vérifications avant la première utilisation
5. Instructions de fonctionnement de base
6. Instructions de fonctionnement détaillées
7. Fonctions complémentaires
8. Installation dans les lieux publics – réglages d'identification
9. Maintenance simple
10. Que faire en cas de problème
11. Spécifications techniques

Présentation du produit

- 1. V-Care, la nouvelle génération de WC intelligent de Vitra.** Réunissant la fonctionnalité d'un WC avec les avantages en hygiène personnelle d'un bidet dans un ensemble esthétiquement agréable et d'un confort d'utilisation remarquable.
- 2. Télécommande haut de gamme :** V-Care est fourni avec une télécommande qui permet une utilisation simple et intuitive.
- 3. Plusieurs options de nettoyage :** Au gré de chaque utilisateur V-Care permet de régler la température de l'eau de lavage. De plus la version « confort » permet un lavage au jet oscillant et même avec de l'eau pulsée pour être parfaitement efficace.
- 4. Température du siège :** Pour votre confort la température du siège est réglable.
- 5. Siège et abattant se ferment en douceur :** V-Care est équipé de charnières amortissantes qui permettent au siège ainsi qu'au couvercle de se fermer sans faire de bruit.
- 6. Embout de lavage en inox et autonettoyant :** Pour une hygiène accrue l'embout de lavage est fabriqué en acier inoxydable et un cycle automatique le nettoie avant, et après, chaque utilisation.
- 7. Option mode séchage (disponible sur le modèle « Confort ») :** Encore plus pratique V-Care propose l'option séchage – à température de l'air réglable - après lavage.
- 8. Abattant avec capteur de présence (disponible sur le modèle « Confort ») :** Sur le modèle « Confort » de V-Care le couvercle s'ouvre automatiquement à l'approche des utilisateurs et se referme après utilisation. Cette fonction est aussi accessible depuis la télécommande.
- 9. Absorption d'odeurs :** Le système d'élimination d'odeurs s'active automatiquement quand l'utilisateur s'assoit sur le V-Care.
- 10. Protection de température du siège :** Le siège est équipé d'un limiteur de température afin d'assurer la protection des enfants et personnes âgées.
- 11. Protection contre le gel :** Lorsque le V-Care est sous tension le réservoir d'eau maintiendra une température minimum de 5°C pour se protéger contre les risques de gel.
- 12. Auto-diagnostique :** En cas d'incident technique le V-Care vous prévient via des codes de lumières LED et de sons.
- 13. Procédé anticalcaire :** Une routine périodique de traitement anticalcaire est prévu afin de nettoyer et protéger les pièces et mécanismes de votre V-Care.
- 14. Mode silencieux :** Le mode silencieux coupe le son des touches audibles pendant le fonctionnement normal de la commande.

Consignes de sécurité

Pour votre sécurité et pour éviter d'endommager le produit nous vous demandons de suivre ces instructions.

Les instructions sont catégorisées comme ci-dessous selon la gravité du risque ou du danger.



Mortal : Blessures mortelles ou très graves si utilisé incorrectement.



A faire sans exception.



Blessure
Suite a une mauvaise utilisation



Do not spray with water

Ne pas installer dans les endroits humides Peut causer des incendies et des électrocutions



Never Disassemble

Ne jamais démonter



Avertissement

L'inobservation de ces consignes peut causer la mort ou des blessures graves.

1. Si le produit est installé dans un endroit humide comme une salle de bains, assurez-vous d'une bonne ventilation et aération de la pièce afin de prévenir des risques d'incendie et d'électrocution.
2. Assurez-vous que l'installation électrique est correcte et que le raccordement terre est réalisé.
3. Ne pas toucher au raccordement électrique avec les mains humides – risque d'électrocution.
4. Lors du nettoyage couper le courant électrique (risque d'électrocution).
5. Lors du raccordement au réseau électrique connecter d'abord la masse/terre avant de procéder au branchement des phase et neutre – risque d'électrocution et d'endommager le produit.
6. Prévoir le débranchement électrique du produit par disjoncteur ; interrupteur ou prise murale conformément à la réglementation en vigueur pour les installations électriques en milieux humides.
7. Ce produit ne doit pas être utilisé par des enfants de moins de 8 ans. L'utilisation de l'appareil par des enfants (8ans+), les personnes âgées ou les personnes ayant des capacités physiques, mentales ou sensorielles réduites doit obligatoirement être sous supervision et après une présentation et formation sur l'utilisation du produit par une personne compétente. Les enfants ne doivent pas jouer avec l'appareil ni avec la télécommande. Le nettoyage et la maintenance (niveau utilisateur) ne peut être effectué que par des personnes majeures et compétentes.

- Ne pas tirer le connecteur d'isolation en utilisant la force



Les câbles et/ou les connecteurs endommagés peuvent causer des fuites de courant ou des incendies.

- Avant l'utilisation assurer vous que les câbles et les connecteurs ne sont pas endommagés.



Les fiches endommagées peuvent causer des fuites de courant ou des incendies.

- Ne pas monter et démonter le connecteur d'isolation avec les mains humides



Toucher le connecteur d'isolation avec les mains humides peut causer l'électrocution

- Dans le cas d'odeurs ou de bruit inhabituel :



Isoler l'appareil électriquement par le disjoncteur ou la prise murale. Après avoir contrôlé qu'il n'y ait pas de fumé ni risque d'incendie, prévenez votre service technique pour une réparation.

- Ne pas utiliser de pulvérisateur d'eau ni de produits détergents sur l'appareil. Eviter l'utilisation dans des endroits humides



– risque d'électrocution ou d'incendie.



Avertissement

L'inobservation de ces précautions peut causer la mort ou des blessures graves.

! En période de gel, assurez-vous que l'appareil est en mode « hors-gel ». Le gel des tuyaux ou du réservoir peut provoquer des dommages et des fuites et être la cause d'inondations et d'électrocutions

⊘ - **Si le produit est endommagé ne pas l'utiliser**
– risque de blessures et d'électrocution.

⊘ - **Ne pas obstruer l'ouverture de la ventilation et de séchage**
– risque d'incendie, de panne et de bruits.

! - **Pour des raisons de sécurité, déconnecter l'appareil du réseau électrique lors des nettoyages**
– risque d'électrocution, de pannes ou de bruits.

⊘ - **Ne pas se mettre debout sur le produit et ne pas appliquer sur le produit une force excessive.**
Ceci peut causer des blessures et des pannes.

! - **L'appareil doit toujours être raccordé à la terre.**



Attention

L'inobservation de cet avertissement peut causer des blessures et des dommages physiques.

 - **Raccorder le produit uniquement sur un réseau d'eau potable.**
En cas d'inobservation peut causer des cystites et dermatites et en raison de l'obstruction des tuyaux peut causer des pannes.

 - **Ne pas essayer de forcer le mouvement de l'abattant**
– risque d'endommager les mécanismes et peut provoquer des blessures.

 - **Ne pas tirer sur le tuyau d'alimentation en eau**
– risque de fuites.

 - **Faites attention au risque de pincement des doigts en ouvrant ou fermant l'abattant.**

 - **Ne pas uriner sur le bec de lavage ni sur la grille de ventilation**
– provoquera de mauvaises odeurs et de pannes.

 - **En manutentionnant le produit lors de son installation, ne pas le tenir uniquement par le siège ou l'abattant**
– il risque de se détacher de la partie céramique et de provoquer des blessures.

 - **Ne pas utiliser le mode « enfant » si personne n'est assis sur le siège.**
– risque de projections d'eau.

 **Traitement Anticalcaire :** En cas de coupure électrique pendant le processus recommencer le programme après rétablissement du courant mais sans rajouter de nouveau le produit de détartrage dans le réservoir.



Utilisation correcte

L'application des mesures ci-dessous vous aidera à augmenter la durée de vie de votre produit et à faire des économies d'énergie.



- Pendant les périodes chaudes régler la température du siège au minimum.

Vous aidera à faire des économies d'énergie.



- Tenir dans la mesure du possible le couvercle du siège fermé.

Ceci, vous aide à faire des économies d'énergie lorsque le chauffage du siège est en service .



- Vider le réservoir, éteignez l'électricité et fermez l'alimentation en eau du V-Care si vous devez laisser la maison pour une longue période.



- Ne pas exposer le produit aux rayons de soleil directs :

Ceci peut causer une altération de la couleur ou la perte de stabilité de la température du siège



- Tenir le produit loin des matériaux inflammables comme la cigarette.

ceci peut causer des incendies.



Pour le nettoyage des plastiques utiliser uniquement un peu de savon liquide dilué sur un chiffon doux. Ne pas utiliser les produits de nettoyage des sanitaires ; acides ou essences ; dissolvants ; poudres à récurer ; les éponges ou chiffons abrasives ou en nylon (liste non exhaustive).

Pour nettoyer la céramique nous préconisons l'utilisation du vinaigre blanc.



- Ne pas mettre vos doigts ou un objet quelconque dans les sorties d'air.

Ceci peut causer des brûlures et des électrocutions.



Ne pas jeter dans le WC des objets pouvant l'obstruer : papier ; couches ; serviettes etc. Les peignes, brosses, crayons, rouleaux de papier toilette, etc provoqueront une obstruction et doivent être retirés de la cuvette avant de tirer la chasse.



- Utiliser uniquement une source d'eau potable pour alimenter l'appareil

– risque d'irritations de la peau.



Utilisation correcte

L'application des mesures ci-dessous vous aidera à augmenter la durée de vie de votre produit et à faire des économies d'énergie.

 **- Ne pas démonter le produit, ne pas réparer et ne pas faire de modification.**
peut causer des incendies ou des électrocutions et invalide la garantie

 **- Faire attention à ne pas mouiller le produit et le connecteur d'isolation avec du détergeant ou avec de l'urine**
Peut causer des incendies et de l'électrocution.

 **- Lors du nettoyage déconnecter l'appareil du réseau électrique.**

 **- Il est conseillé d'utiliser du papier de toilette avant le fonction séchage**
- propreté accrue, cycle de séchage plus court et économie d'énergie.

 **- Pour les utilisateurs ayant des animaux domestiques il est conseillé de tenir fermer l'ouverture -fermeture automatique du siège.**
Pour ne pas risquer de blesser des animaux domestiques.

 **La télécommande doit être utilisé avec soin.**
Les ongles pointus peuvent abimer la surface.

 **-La télécommande à distance commençant à clignoter indiquera un épuisement des piles. Changez toutes les piles.**
Dans le cas contraire, la télécommande à distance risque de malfonctionner.

 **- Nous conseillons de tirer la chasse avant d'utiliser le cycle de séchage**
– moins d'odeurs, suivant les circonstances.

Fonctions et accessoires

WC & siège

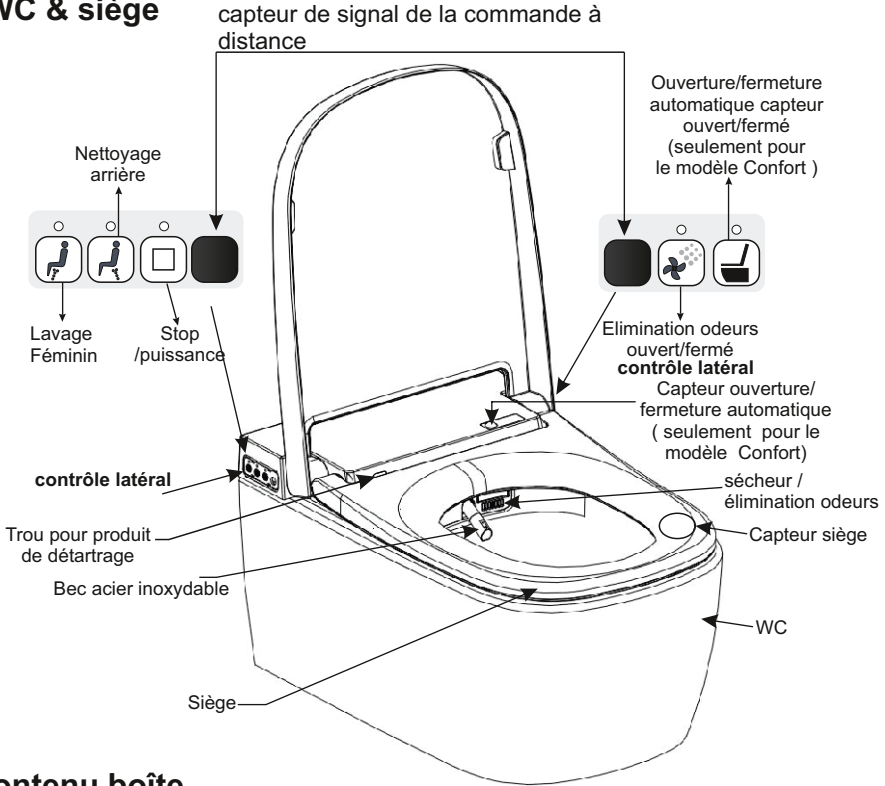

Contenu boîte



Guide utilisation
321029

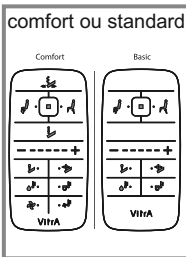

Commande a distance
317008 (Comfort)
317009 (Basic)

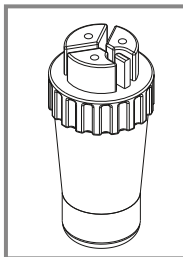

Connecteur électrique d'isolation
315299

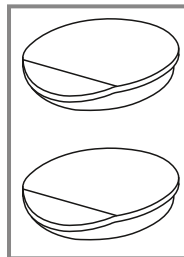

Couvercle de fixation (2 unités)
315283

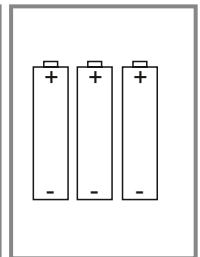

Piles alcaline (AAA, 3 unités)

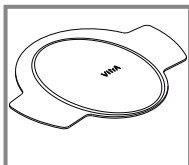

Protection transparent pour détartrage et tests
424903



Solution pour détartrage
316061

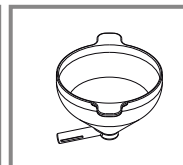

Entonnoir (pour solution détartrage)
317010

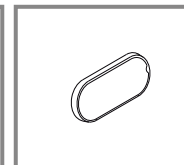

Bouchon de l'ouverture pour produit de détartrage
317011

Vérifications avant la première utilisation

Avant de raccorder le câble électrique du WC assurez-vous que la tension nominale du réseau est bien 220V-240V AC. Puis allumer le bouton électrique en bas à droite.



Raccorder le tuyau flexible d'alimentation d'eau et ouvrir la vanne.



Pour remplir le réservoir d'eau appuyer 3 secondes sur les boutons de nettoyage arrière et féminin simultanément sur le panneau de contrôle gauche. Pendant le remplissage vous entendrez des bips. Ne pas toucher ni s'asseoir sur le siège pendant le remplissage.



Les bips s'arrêtent quand le réservoir est plein.



Pour contrôler le fonctionnement du détecteur de présence du siège, baisser le siège et mettez votre main sur le siège à l'avant droite vers la position 5 heures. Vous entendrez un bip pour indiquer que le détecteur fonction correctement.



Avec le protecteur transparent en place sous le siège (avec le dome vers le haut) et avec la main sur le capteur du siège, toucher le bouton de lavage arrière pour vérifier si tout fonction correctement.

Instructions de fonctionnement de base



Modèle standard & Confort

Vérifier que le WC est allumé en regardant le LED d'alimentation sur le panneau côté gauche.

Si éteint toucher ce bouton  pour l'allumer.

Asseyez-vous sur le siège. Vous entendrez le « bip » de détection d'utilisateur.

Le ventilateur se met en route automatiquement.

Après l'utilisation du WC choisissez le lavage arrière  ou féminin  en appuyant sur le bouton approprié.

Vous pouvez modifier les réglages pendant le cycle de lavage.

Toucher le bouton  Stop pour arrêter le lavage

Le cycle de lavage s'arrêtera après 40 seconds sans intervention de la part de l'utilisateur en actionnant le bouton  stop

Modèle Confort

Pour sécher la zone humide appuyer  sur le bouton séchage.

Si vous n'appuyez pas sur le bouton  Stop, le séchage fonctionne pendant 3 minutes.

Instructions de fonctionnement détaillées

Modèle Confort

Note: SVP ne pas installer la commande à distance directement sous une lampe à UV et/ou sous l'exposition des rayons du soleil. Ceci peut parasiter les signaux de la commande à distance.

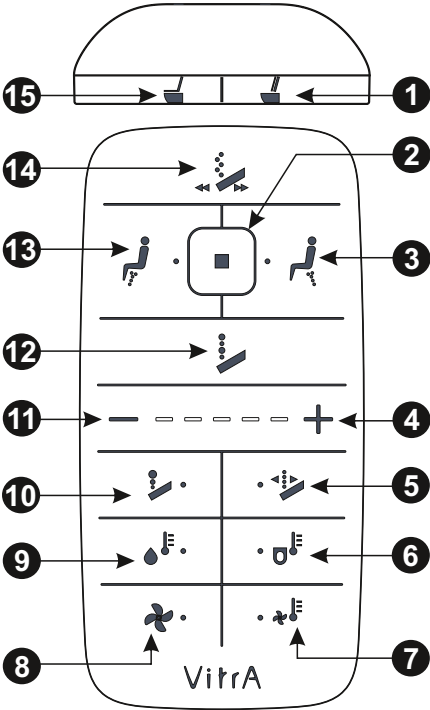

1 Ouvre/ferme la lunette et le couvercle du siège

2 Stop

- Appuyer pour arrêter une fonction en cours.
- Pour le mode d'économie d'énergie appuyer pendant 3 secondes.

3 Lavage arrière

- Pour sortir le bec et commencer le lavage arrière appuyez lorsque vous êtes assis.

4 + (Augmenter) Bouton de réglage de niveau

- Après avoir appuyé sur une fonction réglable. Réglage du niveau en appuyant sur le bouton "+" pour augmenter

5 Position bec

- Appuyer pour régler la position du niveau. Pour diminuer ou augmenter la longueur du bec appuyer sur le bouton "-" ou "+".

6 Température du siège

- Appuyer pour régler le niveau de la température du siège. Pour augmenter et diminuer la température du siège appuyer sur "-" et "+".

7 Température du sècheur

- Appuyer pour régler le niveau de la température du séchage. Pour augmenter et diminuer la température du sècheur appuyer sur "-" et "+".

8 Sècheur

- Appuyer lorsque vous êtes assis pour faire fonctionner le séchage.

9 Température de l'eau

- Appuyer pour régler le niveau de la température de l'eau. Pour augmenter ou diminuer la température de l'eau appuyer sur "-" et "+".

10 Pression d'eau

- Appuyer pour régler le niveau de la pression d'eau. Pour augmenter et diminuer la pression d'eau, appuyer sur les boutons "-" et "+".

11 - (Baisser) Bouton de réglage de niveau

- Après avoir appuyé sur une fonction réglable, réglage du niveau en appuyant sur le bouton "-".

12 Lavage eau pulsée

- Pendant le lavage à l'eau pulsée vous pouvez augmenter ou diminuer la pression de l'eau.

13 Lavage femme

- Pour sortir le bec et commencer le lavage appuyer lorsque vous êtes assis.

14 Lavage oscillation

- Choisissez la mode oscillation du lavage, avant et arrière, avec cette touche.

15 Ouvre/Ferme l'abattant

Instructions de fonctionnement détaillées

Modèle Standard

Note: SVP ne pas installer la commande à distance directement sous une lampe à UV et/ou sous l'exposition des rayons du soleil. Ceci peut parasiter les signaux de la commande à distance.

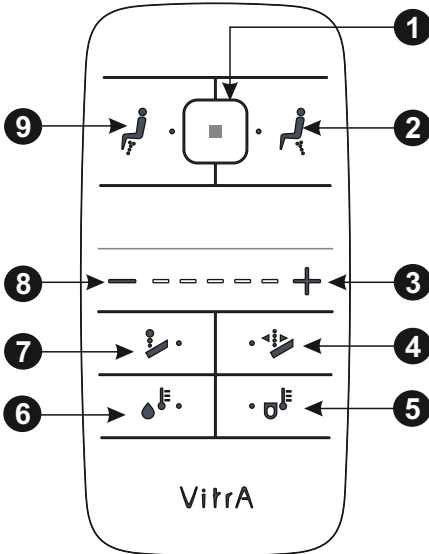

1 Stop

- Appuyer pour arrêter une fonction en cours.
- Pour le mode d'économie d'énergie appuyer pendant 3 secondes.

2 Lavage arrière

- Pour sortir le bec et commencer le lavage arrière appuyez lorsque vous êtes assis.

3 + (Augmenter) Bouton de réglage de niveau

- Après avoir appuyé sur une fonction réglable. Réglage du niveau en appuyant sur le bouton "+" pour augmenter

4 Position bec

- Appuyer pour régler la position du niveau. Pour diminuer ou augmenter la longueur du bec appuyer sur le bouton "-" ou "+".

5 Température du siège

- Appuyer pour régler le niveau de la température du siège. Pour augmenter et diminuer la température du siège appuyer sur "-" et "+".

6 Température de l'eau

- Appuyer pour régler le niveau de la température de l'eau. Pour augmenter ou diminuer la température de l'eau appuyer sur "-" et "+".

7 Pression d'eau

- Appuyer pour régler le niveau de la pression d'eau. Pour augmenter et diminuer la pression d'eau, appuyer sur les boutons "-" et "+".

8 - (Baisser) Bouton de réglage de niveau

- Après avoir appuyé sur une fonction réglable, réglage du niveau en appuyant sur le bouton "-".

9 Lavage femme

- Pour sortir le bec et commencer le lavage appuyer lorsque vous êtes assis.

Instructions de fonctionnement détaillées

**Lavage
arrière**

Appuyer en étant assis pour commencer le lavage pour une durée de 40 secondes.



La pression de l'eau peut être diminuée si le lavage est activé pendant que la chasse d'eau se remplit.

**Lavage
femme**

Appuyer en étant assis pour commencer le lavage femme pour une durée de 40 secondes.



La pression de l'eau peut être diminuée si le lavage est activé pendant que la chasse d'eau se remplit.

**Position
bec**

Appuyer les boutons de réglage de niveau pour mettre en mode position bec. Pour régler la position voulue du bec utiliser les boutons "+" et "-".



Le bec possède 5 différentes positions. Si l'utilisateur n'effectue pas un réglage particulier les réglages de l'utilisateur précédent sont utilisés. La position du bec peut être réglée à tout moment lors de l'activation.

**Pression
d'eau**

Appuyer les boutons de réglage de niveau pour mettre en mode pression d'eau. Pour régler la pression d'eau voulue utiliser les boutons "+" et "-".



La température de l'eau peut être réglée au tout moment lors de l'activation.

**Température
d'eau**

Appuyer les boutons de réglage de niveau pour mettre en mode position température d'eau. Pour régler la température de l'eau utiliser les boutons "+" et "-".



Il existe 5 différents niveaux de température pouvant être utilisés. Si l'utilisateur n'effectue pas un réglage quelconque les réglages de l'utilisateur précédent sont utilisés.

**Température
siège**

Appuyer les boutons de réglage de niveau pour mettre en mode position température siège. Pour régler la température du siège utiliser les boutons "+" et "-".



Il existe 5 différents niveaux de température pouvant être utilisés. Si l'utilisateur n'effectue pas un réglage quelconque les réglages de l'utilisateur précédent sont utilisés.

**Lavage
oscillation**

seulement
sur
modèle
Confort

Lorsque le lavage est actif appuyer pour utiliser la fonction "oscillation". Le bec fera des mouvements avant/arrière pour un lavage plus complet.



Appuyer une nouvelle fois pour arrêter.

**Lavage
vibration**

seulement
sur
modèle
Confort

Lorsque le lavage est actif appuyer pour utiliser la fonction « eau pulsée ». Ceci fera varier la pression de l'eau pour un effet pulsé.



Appuyer une nouvelle fois pour arrêter.

Instructions de fonctionnement détaillées

Sécheur
seulement sur modèle Confort

Appuyer lorsque vous êtes assis après le lavage pour sécher les zones mouillées en faisant fonctionner le séchage.



La durée automatique de la soufflerie est de 3 minutes. Si vous voulez arrêter avant les 3 minutes appuyer sur le bouton stop ou quitter le siège.

Température sécheur
seulement sur modèle Confort

Appuyer pour mettre les boutons de réglage de niveau pour mettre en mode température séchage. Pour régler la température désirée du séchage, utiliser les boutons "+" et "-".

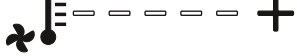

Il existe 5 niveaux de température de séchage. Si l'utilisateur n'effectue pas un réglage quelconque les réglages de l'utilisateur précédent sont utilisés.

Siège & couvercle automatique
seulement sur modèle Confort

Pour fermer et / ou ouvrir le couvercle du siège appuyer sur le bouton "couvercle siège".



Selon la position du couvercle du siège, en appuyant sur le bouton ouvrir ou fermer le couvercle. Si le capteur de mouvement ne détecte pas de mouvement pendant 90 secondes le couvercle du siège se ferme automatiquement.

Siège & couvercle automatique
seulement sur modèle Confort

Pour ouvrir et / ou fermer en même temps le couvercle du siège et le siège appuyer sur le bouton "siège & couvercle".



Selon la position du couvercle du siège et du couvercle, en appuyant sur le bouton ouvrir ou fermer le couvercle. Si le capteur de mouvement ne détecte pas de mouvement pendant 90 secondes le couvercle du siège se ferme automatiquement.

Fonctions complémentaires

**Élimination
odeurs
allumé/éteint**

Appuyer pour mettre en service le système d'élimination des odeurs automatique (placé dans les contrôles coté latéral droit).

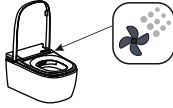

Si l'aspirateur d'odeurs est activé, celui-ci se met automatiquement en route dès que l'utilisateur s'assoie, et s'arrête automatiquement 1 minute après son départ.

**Capteur
mouvement
allumé/éteint**

Appuyer pour mettre en service le capteur de mouvement (placé dans les contrôle coté latéral droit).



Lorsque le capteur de mouvement est en fonction, et qu'un utilisateur s'approche de V-Care, le couvercle du siège s'ouvre automatiquement. Si le capteur de mouvement ne détecte pas de mouvement pendant 90 secondes le couvercle du siège se ferme automatiquement.

**Sortir bec
pour nettoyage**

En appuyant pendant 3 secondes en même temps les boutons de lavage arrière et femme vous pouvez sortir le bec pour le nettoyage manuel



presser pendant
3 secondes

Pour mettre le bec en position originale, appuyer sur le bouton stop.

**Prévention
brulures**

V-Care est équipé d'un système de prévention des brulures pour éviter que les enfants, personnes âgées et handicapées se brûlent



Lorsque la température du siège est au dessus de 38°C pendant plus de 10 minutes la prévention de brûlure se met en service automatiquement et la température du siège baissera en dessous de 38°C.

**Mode
économie
d'énergie**

Pour mettre V-Care en mode économie d'énergie presser pendant 3 secondes sur le bouton stop sur la commande à distance.



presser pendant
3 secondes

Un bip signalera le passage en mode d'économie d'énergie. Pour mettre fin au mode d'économie d'énergie appuyer sur le bouton Stop pendant une durée de 3 secondes (un autre son bip indiquera la fin du mode d'économie d'énergie).

**Mode
économie
d'énergie**

Lorsque le mode d'économie d'énergie est ACTIF, le siège et la température de l'eau sont réglés automatiquement à 24°C.

Le mode d'économie d'énergie se met hors service lorsque l'utilisateur s'assoie, les réglages sont les réglages de l'utilisateur précédent. Lorsque l'utilisateur quitte le siège le mode d'économie d'énergie se met en service 10 minutes après et la température sera de nouveau à 24°C.

Capteur siège

Le capteur du siège est activé par la peau de l'utilisateur. Lorsque le capteur du siège capte l'utilisateur V-Care passe en mode "prêt".



Sans détection de la présence d'un occupant les fonctions du WC ne se mettent pas en route - sauf l'ouverture et fermeture de l'abattant sur le modèle Confort. Ce capteur de présence se trouve à la position 5 heures du siège.

**Prévention
gèle**

V-Care pour éviter le gel de l'eau du réservoir pendant les périodes froides est équipé d'un système de prévention du gel.

Lorsque la température de l'eau est en dessous de 5°C le système de prévention du gel se met en service.

Fonctions complémentaires

Indicateur durée pile

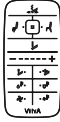

Lorsque la capacité des piles baisse en dessous de 10% les lumières LED de la télécommande clignotent lors de son utilisation (pas en mode attente).

Les LED sur la commande à distance lors du stand-by ne s'allument pas. Ils clignotent seulement lors de l'utilisation.

Puissance allumé/éteint

Pour allumer ou éteindre V-Care appuyer pendant 3 secondes le bouton STOP / POWER sur le coté gauche.



Presser et tenir pendant 3 secondes

La fermeture de l'appareil en utilisant le bouton Stop/power ne coupe pas totalement l'électricité. Pour couper totalement l'électricité utiliser le bouton d'énergie en dessous côté droit.

Mode Enfant

Appuyez sur les touches lavage féminin et Stop pendant 3 secondes pour passer en mode enfant. (Fonctionne nonobstant le fait que le capteur détecte ou non l'utilisateur)



Presser et tenir pendant 3 secondes

Le mode enfant fonction indépendamment de la détection de présence du siège. Le lavage passe en mode oscillation pendant 40 secondes avec la buse sortie au maximum et avec la température de l'eau au niveau 1.

Cycle de décalcification

Détartrage : Appuyez sur les touches de température eau et siège simultanément pendant 3 secondes pour lancer le cycle de détartrage. Ne peut pas fonctionner si présence détecté sur le siège. Toutes les autres actions sont bloquées pendant ce cycle.



Presser et tenir pendant 3 secondes

Aucune des autres fonctions ne fonctionne pendant le processus de décalcification

Mode silencieux

Appuyez sur les touches "position buse" et « pression eau » simultanément pendant 3 secondes pour passer en mode « silencieux ».



Presser et tenir pendant 3 secondes

Pour revenir en mode normal répéter l'opération de nouveau.

Installation dans les lieux publics – réglages d'identification

Réglage identité

Dans le cas où plusieurs V-Care sont installés à proximité il est nécessaire d'effectuer un appairage des télécommandes avec les WC afin d'éviter des interférences.

Vous pouvez ainsi identifier jusqu'à 15 V-Care dans un même lieu.

Eteignez tous les V-Care sauf celui sur lequel vous intervenez. Appuyez simultanément sur les boutons « - » et « + » de la télécommande pour passer en mode appairage.



Quand les LED de réglage de niveau clignotent vous pouvez choisir un des 15 codes du tableau ci-dessous en appuyant sur les touches « - » et « + ». Une fois le code sélectionné ne touchez plus la télécommande pendant 5 secondes. Les LED de réglage de niveau s'éteindront et l'opération est terminée.

Réglages d'identification

Les 15 codes disponibles sont indiqués dans le tableau ci-dessous

ID	Indicateur LED	ID	Indicateur LED
1		9	
2		10	
3		11	
4		12	
5		13	
6		14	
7		15	
8			

Maintenance simple

Comment exécuter le programme de détartrage – durée environ 10 minutes.

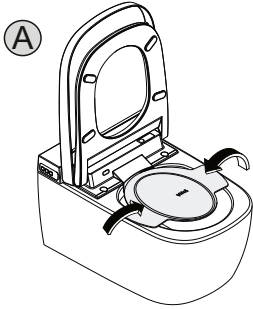

Installer la protection transparente sous le siège avec le dôme vers le haut (A).

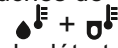
Sur la télécommande appuyez sur les touches de température eau + siège simultanément  pendant 3 secondes pour lancer le cycle de détartrage. Un « bip » régulier sera émis pendant le cycle.

La buse sortira et fera couler de l'eau pendant 20 secondes.

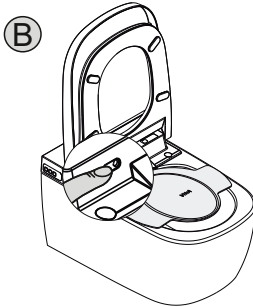

Quand l'eau s'arrête de couler ôter le bouchon de l'orifice de remplissage (B) et y insérer l'embout de l'entonnoir (C). (D) Verser doucement tout le contenu du flacon dans l'entonnoir, puis enlever l'entonnoir et remettre le bouchon. Un « bip » double s'entendra à partir de ce moment.

Pendant environ 3 minutes le produit agira sur le calcaire dans le réservoir.

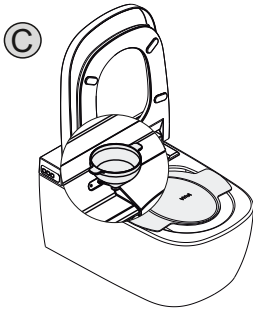

Après 3 minutes le « bip » simple sonnera et la machine commencera plusieurs cycles de lavage avec la buse plus ou moins sortie.

Quand la buse retournera dans son logement et les « bip » s'arrêtent le cycle de détartrage est terminé.

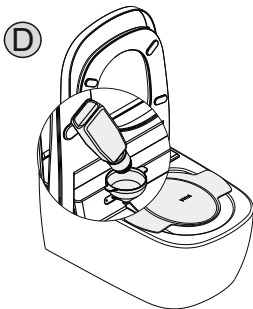

- !**
- 1) Ne pas verser plus d'une bouteille (125ml) de solution de détartrage dans le réservoir.
 - 2) Essayez les éclaboussures avec un chiffon doux
 - 3) Ne pas utiliser d'objets coupants pour enlever le bouchon de remplissage.
 - 4) Le programme de détartrage doit être exécuté tous les 4 mois (3 fois par an) - au risque de nullité de la garantie pour les problèmes d'entartrage.
 - 5) L'entonnoir doit être rincé et propre avant utilisation afin d'éviter l'introduction d'impuretés dans le réservoir.
 - 6) N'utilisez pas d'autres produits que « Durgol » pour le détartrage de votre V-Care.

Maintenance simple

Nettoyage du V-Care :

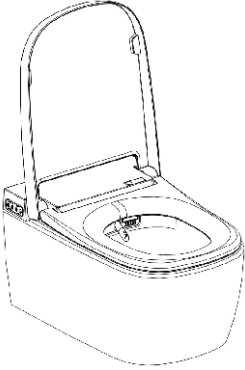

Nettoyer les plastiques de votre V-Care avec un chiffon doux humide (bien essoré) et une goutte de détergent neutre. Puis faire briller avec un chiffon doux et sec. Pour la partie céramique nous préconisons un nettoyage uniquement avec du vinaigre blanc dilué.

Si vous utilisez des produits de nettoyage de WC ils peuvent endommager les plastiques par émission de gaz corrosif. Laisser l'abattant ouvert et effectuer le nettoyage rapidement.

Eviter tout contact des produits de nettoyage avec les plastiques et les métaux.

Nettoyage de la buse :

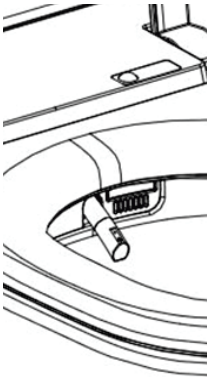

- ① Pour sortir la buse, ouvrez l'abattant. Appuyer simultanément sur les touches de lavage arrière et femelle pendant 3 secondes – soit par les panneau de commande soit par la télécommande.
- ② En tenant la buse entre les doigts essuyez la doucement avec un chiffon doux et humide. Prenez soin de ne pas endommager la buse – en appuyant dessus. Ne pas utiliser de chiffons nylon ou abrasifs
- ③ La buse se rétractera après 3 minutes ou quand vous appuyez sur le bouton « stop ».

Si vous l'estimez nécessaire vous pouvez demander à votre service après-vente de changer l'embout en acier inoxydable.

Changement des piles de la télécommande

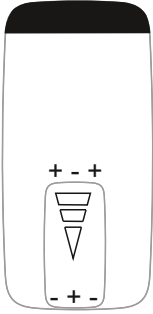

- ① Enlever le couvercle des piles en appuyant légèrement et en le glissant vers le bas.
- ② Notez comment les piles sont installées dans la télécommande – orientation.
- ③ Remplacer les 3 piles par des alcalines neuves (LR03 AAA)

Maintenance de l'Electrovanne

- ① L'électrovanne – qui contrôle le remplissage du réservoir – doit être remplacé tous les 10 ans par le service de maintenance autorisé par Vitra.

Recyclage



Ce marquage figurant sur le produit ou sa documentation indique qu'il ne doit pas être éliminé avec les autres déchets ménagers en fin de vie. Pour éviter tout risque d'atteinte à l'environnement ou à la santé humaine dû à une élimination incontrôlée des déchets, veuillez le séparer des autres types de déchets et le recycler de manière responsable afin de promouvoir la réutilisation durable des ressources matérielles.

Les utilisateurs domestiques doivent contacter le revendeur auprès duquel ils ont acheté ce produit ou leur bureau gouvernemental local pour savoir où et comment ils peuvent utiliser cet article pour un recyclage respectueux de l'environnement.

Les utilisateurs professionnels doivent contacter leur fournisseur et vérifier les termes et conditions du contrat d'achat. Ce produit ne doit pas être mélangé avec d'autres déchets commerciaux pour être éliminé.

Que faire en cas de problème

Symptômes	à contrôler
La lampe LED du bouton STOP/ALIMENTATION sur le coté gauche est éteinte et les fonctions de lavage ne fonctionnent pas.	<ul style="list-style-type: none"> • Est ce qu'il existe une baisse de tension électrique ou coupure d'électricité? • Contrôler si vous pouvez faire fonctionner l'unité en appuyant pendant 3 secondes le bouton STOP / POWER • Le bouton d'allumage placé sous le coté droit de l'unité est-il allumé? • Le connecteur d'isolation est-il raccordé correctement?
La lampe LED du bouton STOP/ALIMENTATION sur le coté gauche est allumée et les fonctions de lavage ne fonctionnent pas.	<ul style="list-style-type: none"> • Est ce que vous êtes assis sur le siège? Pour que les fonctions fonctionnent il faut être assis sur le siège. • Est ce que vous êtes assis correctement sans vous mettre trop sur un seul coté? • Est ce que les piles ont une puissance suffisante pour la télécommande • Est-ce qu'il y a un obstacle pour l'envoi du signal de la télécommande • Est ce qu'il y a un obstacle dans la zone de réception du signal de l'unité principale?
La température de l'eau ou du siège est trop basse.	<ul style="list-style-type: none"> • Les réglages de température sont en service ? (Pour la température de l'eau) • L'unité est-elle en situation de fonctionnement ? (Pour la température du siège)
L'eau du buse ne coule pas ou coule faiblement.	<ul style="list-style-type: none"> • Est-ce que la pression de l'eau du réseau (au robinet) est suffisant? • Est-ce que les filtres sur l'arrivée d'eau sont propres ? • Est ce qu'il y a des corps étrangers obstruant le bout du bec? • Est ce que la vanne d'alimentation d'eau est totalement ouverte? • Est ce que le tuyau d'alimentation d'eau est tordu (tuyau souple)? • Est ce qu'il y a des corps étrangers obstruant la vanne ou le tuyau d'alimentation d'eau?
Si fuite d'eau	<ul style="list-style-type: none"> • Est ce qu'il y a une fuite entre le tuyau d'alimentation d'eau et l'unité principale? • Est ce que le tuyau d'alimentation a des fuites, est tordu ou endommagé?
La télécommande ne fonctionne pas ou les lampes LED ne fonctionnent pas.	<ul style="list-style-type: none"> • Est ce qu'il y a assez de puissance dans les piles de la commande à distance? • Est ce que toutes les piles sont dans le bon sens? • Est ce qu'il y a un obstacle entre l'émetteur de la commande à distance ou le récepteur?

- Dans les situations ci-dessous coupez l'alimentation électrique
- L'unité principale donne l'alarme en bipant et ne fonctionne pas.
- La température de l'eau malgré le réglage reste en permanence froide.
- Lorsque la télécommande tombe dans l'eau.
- Fuite d'eau en permanence dans l'unité principale.

Si le produit est endommagé ou cassé coupez les alimentations d'eau et d'électricité et appelez le service de maintenance agréé.

Explication de codes d'erreur

Définition du Code d'Erreur	Indicateur Led de code d'erreur
Erreur de la sonde de température de l'eau	Signal sonore d'avertissement + lavage arrière clignotant LED (unité de commande gauche)
Erreur de la sonde de température du siège	Signal sonore d'avertissement + lavage frontal clignotant LED (unité de commande gauche)
Erreur d'approvisionnement en eau	Clignotant Rectal Washing LED + Clignotant Femelle Washing LED (unité de commande gauche) (Se produit lorsque le réservoir d'eau n'est pas correctement rempli dans les 1:30 minutes d'utilisation)
Erreur du capteur de niveau d'eau	Puissance clignotante / LED d'arrêt (côté gauche de l'unité de commande)
Erreur du moteur d'ouverture / de fermeture automatique des toilettes	LED clignotante rouge = moteur siège ; LED clignotante blanche = moteur couvercle LED clignote rose = les deux moteurs. (unité de commande droite)

- Si vous constatez l'une des erreurs ci-dessus, veuillez contacter le service autorisé.

Spécifications techniques

Nom produit		Vitra V-Care		
Nom modèle		V-Care 5674/431470 (COMFORT)	V-Care 5674/431465 (standard)	
Voltage nominal & fréquence		AC 220V~240V , 50/60Hz		
Consommation de puissance maximum		714~846W	714~846W	
Pression d'eau nécessaire		0.7~7.5kgf/cm ² (0.069MPa~0.735MPa)		
Dimension du produit		(W) 380mm X (D) 602mm X (H) 315mm		
Poids		5.5Kg		
Fonction de lavage	Capacité du réservoir d'eau	760cc		
	Type bec	Moteur, sens unique (voie d'eau pour lavage féminin et arrière)		
	Niveau réglage bec	5 niveaux		
	Type lavage	Unification Pompe à eau et pompe air		
	Consommation d'eau	femme	Max 720cc/min (480cc/40sec)	
		arrière	Max 720cc/min (480cc/40sec)	
	réglage pression d'eau	5 niveaux		
	Consommation d'énergie chauffage d'eau	641~763W		
Réglage température d'eau	6 niveaux (Fermé, 32°C - 34°C - 36°C - 38°C - 40°C)			
Equipement de sécurité	Thermostat mise à zéro automatique (50°C: Fermé , 40°C: Ouvert), Assurance thermal (53°C), Capteur niveau d'eau , Thermisteur			
Séchage	Autre	Lavage oscillatoire, vibration, protection gel protection gel		
	Réglage température séchage	5 niveaux (OFF, 1~5 niveaux)		
	Consommation énergie séchage	200~238W		
	Equipement de sécurité	Bimétal mettant a zéro (105°C), Assurance thermal (195°C)		
Heated seat	ajustement de température du siège	6 niveaux (Fermé, 32°C - 34°C - 36°C - 38°C - 40°C)		
	puissance de chauffage du siège	50~60W		
	équipement de sécurité	Thermal Fuse(72°C), Thermistor		
fonctions supplémentaires	Autres	Température basse protection brûlure, capteur siège (type tactile électrostatique)		
	Amortissement électronique	Siege et couvercle de siège ouverture/ fermeture automatique		
	Coupe courant	Coupe de courant unifié (en 0.1 seconde 15mA)		
	Economie d'énergie	1 niveau		
	Courant Ouvert/Fermé	2 unités (l'un pour ouvrir/fermer l'unité l'autre pour couper totalement le courant) Se met en service automatiquement lorsque la température de l'eau est en dessous de 5°C		
	Protection gel	2 unités (nettoyage automatique avant et après chaque utilisation et option de nettoyage manuel)		
	Nettoyage bec	2 unités (nettoyage automatique avant et après chaque utilisation et option de nettoyage manuel)		
	Élimination odeurs	Filtre de carbone actif		

Beste klant,

Hartelijk bedankt voor uw aankoop van het V-Care douchetoilet.

V-Care zorgt voor een compleet nieuwe standaard van uw dagelijkse badkamerrituelen door zijn design, comfort en de verbeterde lichaamshygiëne. Deze gebruikershandleiding helpt u uw product op de juiste manier te gebruiken en beantwoordt eventuele vragen.

V-Care is conform Europese en wereldwijde veiligheidsstandaarden ontwikkeld en geproduceerd. Om het juiste gebruik en lichaamshygiëne te waarborgen vragen wij u deze handleiding vóór het eerste gebruik goed door te nemen. Bewaar deze handleiding en de productgarantie voor toekomstig gebruik.

Inhoud

1. Overzicht van het product
2. Veiligheidsinstructies
3. Producteigenschappen
4. Checklist voor gebruik
5. Korte gebruikshandleiding
6. Gedetailleerde gebruikshandleiding
7. Overige functies
8. Installatie voor gebruik in openbare ruimten
9. Basisonderhoud
10. Verhelpen van storingen
11. Error Code (Uitleg)
12. Productspecificaties

1. Overzicht van het product

- 1. V-Care:** De nieuwe generatie van douchetoiletten van Vitra. De functionaliteit van een toilet gecombineerd met de reinigingseigenschappen van een bidet zorgen samen voor een indrukwekkend design en extra comfort.
- 2. Hoogwaardige touch-afstandsbediening:** V-Care wordt geleverd met een afstandsbediening waarmee de gebruiker alle beschikbare functies door middel van aanraken kan aansturen.
- 3. Verschillende wasopties:** Bij het V-Care douchetoilet kunnen zitting- en watertemperatuur op meerdere niveaus worden ingesteld om te voldoen aan de verschillende behoeften van de gebruiker. Bovendien beschikt de "Comfort"-versie over een oscillerende en pulserende wasfunctie, zodat een nog beter reinigingseffect wordt bereikt.
- 4. Aanpassen van de zitting-/watertemperatuur:** Voor koude winterdagen biedt V-Care de mogelijkheid om de watertemperatuur aan te passen, zodat het apparaat altijd comfortabel gebruikt kan worden.
- 5. Gedempt openen/sluiten van de zitting en deksel:** V-Care is uitgerust met een dempingssysteem waarmee de zitting en deksel langzaam geopend en gesloten worden.
- 6. Zelfreinigende spuitmond van roestvrij staal:** V-Care is uitgerust met een spuitmond van roestvrij staal, die een hygiënischer gebruik mogelijk maakt voor de gebruiker. De spuitmond reinigt zichzelf voor en na elk gebruik, waardoor een hygiënische omgeving wordt gewaarborgd.
- 7. Drogeropties (beschikbaar bij de Comfort-versie):** Voor een comfortabeler gebruik biedt V-care een drogerfunctie en aanpassing van de drogertemperatuur na het wassen.
- 8. Zitting en deksel met sensoren (beschikbaar bij de Comfort-versie):** Bij de Comfort-versie van de V-Care openen en sluiten de zitting en deksel automatisch zodra de sensor de aanwezigheid c.q. afwezigheid van de gebruiker detecteert. De zitting en deksel kunnen ook met behulp van de afstandsbediening worden geopend en/of gesloten.
- 9. Automatische reukabsorptie:** De deodoratiefunctie wordt automatisch geactiveerd als een persoon plaatsneemt op de zitting. Daardoor worden vervelende geuren geminimaliseerd.
- 10. Lagetemperatuur-verbrandingsbescherming:** De temperatuurbeveiliging tegen brandwonden is ontworpen voor de veiligheid van kinderen, ouderen en invaliden, voor wie het moeilijk is om de temperatuur van de zitting zelf in te stellen.

1. Overzicht van het product

11. Vorstbeschermingsfunctie: Als het product is ingeschakeld, wordt er automatisch een verwarming ingeschakeld, zodat het water niet bevroert als de watertemperatuur onder de 5 °C daalt.
12. Zelfdiagnose: V-Care voert een zelfdiagnose uit en waarschuwt de gebruiker bij storingen door knipperende leds en waarschuwingstonen.
13. Decalcificatie / Ontkalking: V-Care is voorzien van een decalcificatie- / ontkalkingssysteem om op een periodieke wijze van de kalkvorming af te komen.
14. Stille modus: Stille modus dempt het geluid van de hoorbare knoppen tijdens normaal gebruik van de bediening.

2. Veiligheidsinstructies

Volg deze instructies op, omdat deze richtlijnen geven voor het veilige en juiste gebruik van het product en kunnen helpen om onvoorziene gevaren en beschadigingen te vermijden. De veiligheidsinstructies worden afhankelijk van de ernst van het te verwachten gevaar en beschadiging en de urgentie van het gevaar ingedeeld.

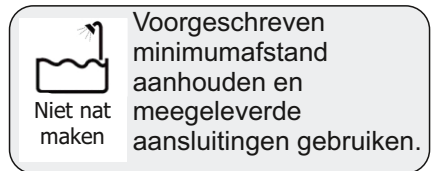
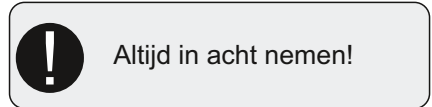



OPGELET

Het niet in acht nemen van deze waarschuwingen kan leiden tot een dodelijk of zwaar letsel.

- Let er bij de installatie van het product op vochtige plekken, zoals badkamers op dat u een ventilator gebruikt of er in ieder geval voor zorgt dat de lucht goed kan circuleren (om gevaar voor brand of elektrische schokken te voorkomen).
- Let erop dat de elektrische leidingen beschikken over een goed werkende aardingskabel
- Steek de stekker niet met natte handen in het stopcontact of haal deze er niet met natte handen uit (gevaar voor elektrische schokken).
- Ontkoppel het V-Care toilet tijdens het reinigen van het stroomnet (gevaar voor elektrische schokken).
- Let er bij het aansluiten van de waterdichte stekker op het stopcontact op dat de aardingskabel volgens de voorschriften is aangesloten, voordat u de fasegeleider en de nulgeleider aansluit (anders kan dit leiden tot schade aan het product of elektrische schokken).
- Na de montage dient U de installatie los te koppelen. (De toegankelijke stekker of de schakelaar in het vaste bedradingsstelsel.) Het loskoppelen dient in het vaste bedradingsstelsel te worden uitgevoerd volgens de gebruikelijke bedradingsregels
- Deze installatie kan worden gebruikt door kinderen die minstens 8 jaar of boven de 8 jaar oud zijn, door personen met gereduceerde verminderde fysieke of mentale vermogens of kennis en ervaring. (Maar zij moeten dan in dat geval wel te zijn geïnformeerd over de mogelijke gevaren en hoe de installatie op een veilige manier dient te worden gebruikt.) Kinderen mogen dan ook niet met de installatie gaan spelen. De schoonmaak en het onderhoud van de installatie mag zonder toezicht niet door kinderen worden verricht.

Trek niet met een ruk aan de waterdichte stekker.



Beschadigde kabels en/of stekkers kunnen kortsluiting of brand tot gevolg hebben.

Controleer vóór het gebruik of de kabel en stekker niet beschadigd zijn.

Beschadigde stekkers kunnen leiden tot schokken of brand.



Voor reparatie van kabels en stekkers kunt u zich wenden tot de klantenservice.

Indien u storingen, ietwat ongewone geuren of geluiden opvalt, trek dan onmiddellijk de waterdichte stekker uit het stopcontact.



Neem contact op met de reparatieservice

Sluit de waterdichte stekker niet aan met natte handen.



Als u de waterdichte stekker met natte handen aanraakt kan dit leiden tot schokken.

Sproei geen water of reinigingsmiddel op het product en vermijd gebruik in vochtige ruimten.



Dit kan brand of schokken veroorzaken.

**OPGELET**

Het niet in acht nemen van deze waarschuwingen kan leiden tot een dodelijk of zwaar letsel.

Let erop dat de vorstbescherming ingeschakeld is als u het product gebruikt bij koud weer.



Vorst kan tot schade aan leidingen en/of het waterreservoir in het product leiden, waardoor deze lekkages kunnen vertonen en kunnen leiden tot elektrische schokken.



Gebruik het product niet als het deels beschadigd is.

Dit kan leiden tot letsel tot elektrische schokken.



Blokkeer de droger en/of geurafzuigingopening niet.

Anders kan het leiden tot brand, storingen en geluiden.



Ga niet op het product staan en oefen geen onnodige kracht uit op het product.

Anders kan het leiden tot verwondingen of storingen.



Ontkoppel het product vanwege veiligheidsredenen in zijn geheel van het stroomnet als u het reinigt.

Anders kan het leiden tot brand, storingen en elektrische schokken.



Gebruik steeds een stroomkabel die is voorzien van een aardingskabel.

WAARSCHUWING

Het niet in acht nemen van deze waarschuwingen kan leiden tot letsel of fysieke schade.

Sluit het product niet aan op aansluitingen anders dan een aansluiting van leidingwater.

-  Anders kan het leiden tot een blaasontsteking of dermatitis. Bovendien kunnen hierdoor storingen ontstaan door het verstopen van de leiding.

Oefen niet teveel kracht uit op de deksel van de toiletzitting.

-  Dit kan leiden tot beschadigingen van de deksel en dus verwondingen.

Trek niet met te veel kracht aan de toevoerslang.

-  Anders kan het leiden tot het lekken van water.

Let erop dat uw vinger bij het openen en sluiten van de zitting en deksel er niet wordt tussengeklemd.

-  **Let erop dat er geen urine overblijft op de spuitmond of de luchtuitlaat.**

Let erop dat er geen urine overblijft op de spuitmond of de luchtuitlaat.

-  Anders kan het leiden tot onaangename geurtjes of een storing.

Houd het product niet vast aan de zitting of deksel als u het draagt of verplaatst.

-  Als u het product alleen vasthoudt aan de zitting of de deksel kunnen deze loslaten en verwondingen en schade aan het product veroorzaken.

- Wanneer men niet op de WC bril zit dient de kindmodus niet te worden geactiveerd.

-  - Als er een stroomstoring optreedt tijdens de cyclus nadat het ontkalkingsproces is gestart, herhaalt u het ontkalkingsproces zonder de ontkalkingsvloeistof toe te voegen wanneer de stroomstoring is verholpen.

**CORRECT GEBRUIK**

Als u deze aanwijzingen opvolgt kunt u de levensduur van het product verlengen en stroom besparen.

**Verlaag de lucht- en zittingtemperatuur bij warm weer.**

Zo kunt u stroom besparen.

**Houd de deksel van de zitting zoveel mogelijk gesloten.**

Daardoor kunt u stroom besparen als de zittingverwarming inschakelt.

**Laat het water weglopen en schakel de netschakelaar "uit" als u voor langere tijd uw huis verlaat.**

Zo kunt u stroom besparen en het bevroren van water tegengaan.

**Vermijd direct zonlicht op het product.**

Anders kan het leiden tot verkleuringen en een ongelijkmatige temperatuur van de zitting van het toilet.

**Houd het product uit de buurt van ontvlambare stoffen zoals sigaretten.**

Deze kunnen brand veroorzaken.

**Gebruik een verdunde keukenreiniger voor het reinigen.**

Gebruik geen van de volgende middelen: toiletreiniger,

huishoudreiniger, benzol, verdunningsmiddel en poederwasmiddel, nylon borstel etc.

Daardoor kan het plastic breken en verwondingen veroorzaken.

**Steek uw vinger of andere voorwerpen niet in de luchtuitlaten.**

Dit kan leiden tot verbranding of elektrische schokken.

**Spoel geen voorwerpen door die het toilet kunnen verstopen, zoals kranten, papier, luiers of maandverband.**

Voorwerpen als kammen, tandenborstels of stiften zorgen aan de binnenzijde van het product voor verstoppingen. Indien deze in het toilet vallen, verwijder deze dan voordat u doorspoelt.

**Sluit het product niet aan op industriële wateraansluitingen.**

Dit kan leiden tot huidontstekingen.



CORRECT GEBRUIK

Als u deze aanwijzingen opvolgt kunt u de levensduur van het product verlengen en stroom besparen.

Demonteer of repareer het product niet zelfstandig..

 Dit kan leiden tot brand of elektrische schokken. Bovendien vervalt hierdoor de garantie.

Let erop dat het product en de waterdichte stekker niet met water, reinigingsmiddelen of urine in contact komen.

 Dit kan leiden tot brand of elektrische schokken.

Trek de waterdichte stekker vóór u gaat reinigen uit het stopcontact.

 Anders kan het leiden tot brand of elektrische schokken.

Wij raden aan om toiletpapier te gebruiken voor u de droger gebruikt.

 Zorgt voor een uitgebreide reiniging en kortere droogtijden..

Wij raden het aan om de functie “openen en sluiten” te deactiveren als u huisdieren heeft.

 Vermijden van risico's op verwondingen bij uw huisdieren.

De afstandsbediening moet behoedzaam worden gebruikt en mag niet met scherpe vingernagels worden bediend.

 Dit kan leiden tot krassen op de afstandsbediening.

Als de batterijen van de afstandsbediening opgebruikt zijn, deze apparaat zal gaan flitsend waarschuwing geven. U moet dan allebatterijen vervangen met nieuwe batterijen.

 Als U dat niet doet de afstandsbediening zal niet correct werken.

3. Producteigenschappen en accessoires

Toilet en zitting

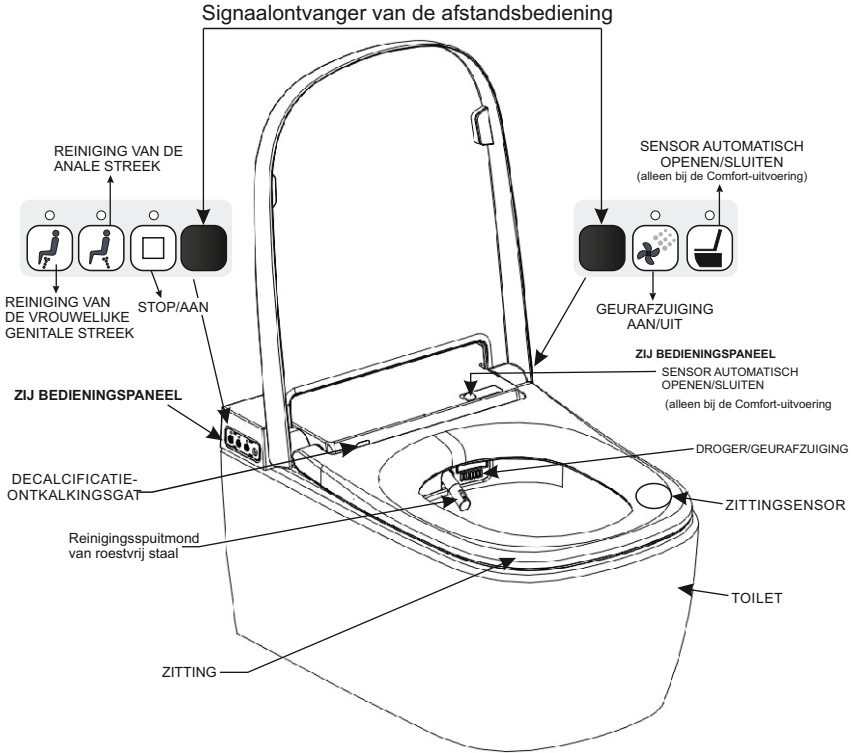

Leveromvang (Comfort en Basic)



GEbruikershandleiding
321029

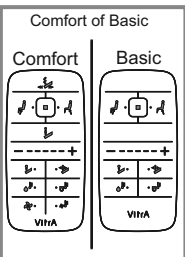

AFSTANDBEDIENING
317008 (Comfort)
317009 (Basic)

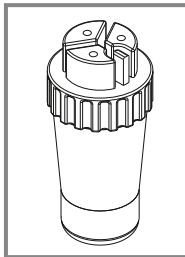

WATERDICHTE
STEKKER
315299

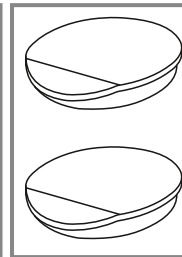

AFDEKKINGEN VOOR
BEVESTIGINGSSCHROEVEN (2EA)
315283

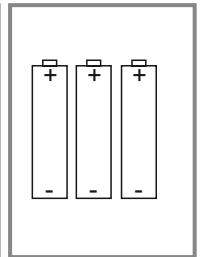

ALKALINE
BATTERIJEN
(AAA, 3EA)

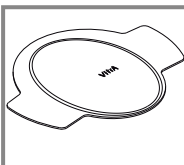

WATER
BESCHERMING
424903

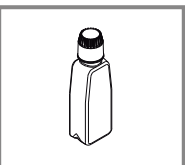

DECALCIFICATIE
SOLUTIE
316061

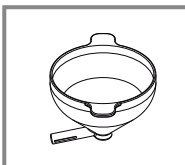

TRECHTER
317010

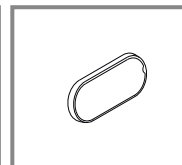

DEKSEL VAN HET
DECALCIFICATIEGAT
317011

4. Checklist voor gebruik

Let erop dat voordat u de waterdichte stekker aansluit, de aanwezige nominale spanning AC 220-240 V bedraagt.
Druk vervolgens op de netschakelaar onderaan het product.



Sluit de watertoevoerslang aan en open de water AAN/UIT-klep.



Houd de toetsen voor het reinigen van de anale streek en de reiniging van de vrouwelijke genitale streek op het bedieningspaneel aan de zijkant tegelijkertijd 3 seconden lang ingedrukt om het waterreservoir met water te vullen. (U hoort een pieptoon als het vullen begint.) Raak tijdens het vullen de zitting niet aan en ga er ook niet op zitten.



De pieptoon stopt zodra het water op het juiste niveau is gevuld.



Raak de zitting rechtsonder aan om te controleren of de zittingsensor naar behoren functioneert. U hoort een pieptoon als de sensor naar behoren functioneert.



Als u de zitting aanraakt, drukt u op de toets voor de reiniging van de anale streek om te controleren of deze functie naar behoren functioneert.
Aanwijzing: Let erop dat u de voorzijde van de spuitmond afdekt, zodat u niet nat wordt gespoten door water dat uit de spuitmond komt.

5. Korte gebruikshandleiding

Comfort of Basic



Model Basic

Controleer door middel van het ledlampje op de POWER-knop  op het bedieningspaneel aan de zijkant, of het product naar behoren wordt voorzien van elektriciteit.

Indien dit niet het geval is, start dan de stroomtoevoer door op het bedieningspaneel aan de zijkant op de POWER-knop  te drukken.

Ga nu zitten op de zitting. U hoort een pieptoon die bevestigt dat de zitting een gebruiker heeft herkend.

De geurafzuiging wordt tegelijkertijd automatisch geactiveerd.

Druk na het gebruik van het toilet op de toets voor de reiniging van de anale streek  of op de toets voor de reiniging van de vrouwelijke genitale streek. 

Tijdens het wassen kunt u de instelbare functies aanpassen.

Druk op STOP  om het wassen te beëindigen.

Als de stopknop  niet wordt bediend, eindigt de wasfunctie automatisch na 40 seconden.

Druk op de toets "drogen"  om de natte plekken te drogen.

Als u de STOP-knop  niet van tevoren indrukt, schakelt de droger automatisch uit na 3 minuten.

Comfort-uitvoering

Model Comfort

Neem het volgende in acht: plaats de afstandsbediening niet in direct uv-licht en/of direct zonlicht. Dit kan leiden tot storingen bij de signalen van de afstandsbediening.

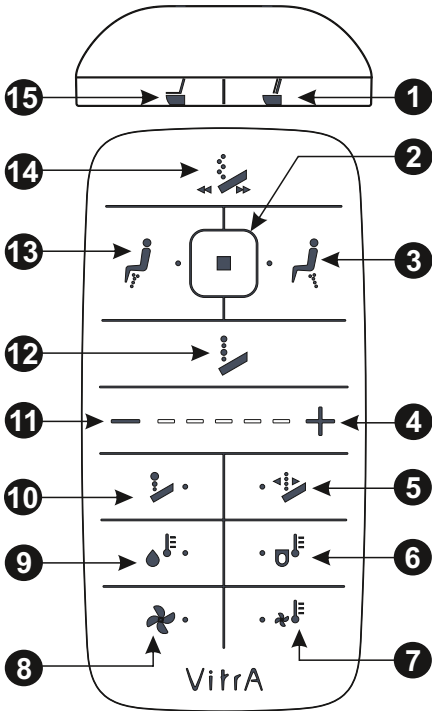

1 ZITTING EN DEKSEL OPENEN EN SLUITEN

2 STOP

- Druk op deze toets om de huidige functie te stoppen.
- Houd de toets 3 seconden lang ingedrukt om de stroomspaarmodus te activeren.

3 REINIGING VAN DE ANALE STREEK

- Druk tijdens het zitten op deze toets om de spuitmond uit te laten schuiven en de rectale reiniging te starten.

4 “+”-TOETS VOOR NIVEAU-AANPASSING (VERHOGEN)

- Druk eerst op een functietoets en vervolgens op “+” om de kracht te verhogen.

5 SPUITMONDPOSITIE

- Druk op deze toets om de positie van de spuitmond aan te passen. Druk op “+” of “-” om de lengte van de spuitmond aan te passen.

6 ZITTINGSTEMPERatuur

- Druk op deze knop om de temperatuur van de zitting aan te passen. Druk op “+” of “-” om de temperatuur aan te passen.

7 DROGERSTEMPERatuur

- Druk op deze knop om de temperatuur van de droger aan te passen. Druk op “+” of “-” om de temperatuur te verhogen of verlagen.

8 DROGER

- Druk terwijl u zit op deze knop om het drogen te starten.

9 WATERSTEMPERatuur

- Druk op deze knop om de temperatuur van het water aan te passen. Verlaag of verhoog de temperatuur door op “-” of “+” te drukken.

10 WATERDRUK

- Druk op deze knop om de waterdruk aan te passen. Verlaag of verhoog de waterdruk door op “-” of “+” te drukken.

11 “-”TOETS VOOR NIVEAU-AANPASSING (VERLAGEN)

- Druk eerst op een functietoets en vervolgens op “-” om de kracht te verminderen.

12 PULSERENDE REINIGING

- Druk op deze knop om de waterdruk meerdere malen van hoog naar laag aan te passen en zo een massagewerking te bewerkstelligen.

13 REINIGING VAN DE VROUWELIJKE GENITALE STREEK

- Druk terwijl u zit op deze knop om de spuitmond uit te schuiven en de vaginale reiniging te starten.

14 OSCILLERENDE REINIGING

- Druk op deze knop om de spuitmond een en weer te laten bewegen en zo de reinigingswerking te verbeteren.

15 OPENEN EN SLUITEN

6. Gedetailleerde gebruikshandleiding

Basic uitvoering

Neem het volgende in acht: plaats de afstandsbediening niet in direct uv-licht en/of direct zonlicht. Dit kan leiden tot storingen bij de signalen van de afstandsbediening.

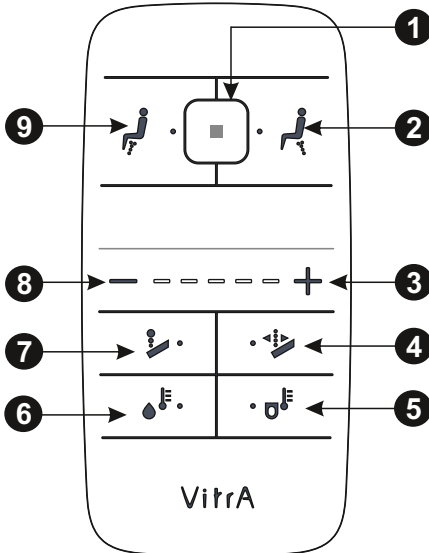

1 STOP

- Druk op deze toets om de huidige functie te stoppen.
- Houd de toets 3 seconden lang ingedrukt om de stroomspaarmodus te activeren.

2 REINIGING VAN DE ANALE STREEK

- Druk tijdens het zitten op deze toets om de spuitmond uit te laten schuiven en de rectale reiniging te starten.

3 “+”-TOETS VOOR NIVEAU-AANPASSING (VERHOGEN)

- Druk eerst op een functietoets en vervolgens op “+” om de kracht te verhogen.

4 SPUITMONDPOSITIE

- Druk op deze toets om de positie van de spuitmond aan te passen. Druk op “+” of “-” om de lengte van de spuitmond aan te passen.

5 ZITTINGSTEMPERATUUR

- Druk op deze knop om de temperatuur van de zitting aan te passen. Druk op “+” of “-” om de temperatuur aan te passen.

6 WATERTEMPERATUUR

- Druk op deze knop om de temperatuur van het water aan te passen. Verlaag of verhoog de temperatuur door op “-” of “+” te drukken.

7 WATERDRUK

- Druk op deze knop om de waterdruk aan te passen. Verlaag of verhoog de waterdruk door op “-” of “+” te drukken.

8 “-”TOETS VOOR NIVEAU-AANPASSING (VERLAGEN)

- Druk eerst op een functietoets en vervolgens op “-” om de kracht te verminderen.

9 REINIGING VAN DE VROUWELIJKE GENITALE STREEK

- Druk terwijl u zit op deze knop om de spuitmond uit te schuiven en de vaginale reiniging te starten.

6. Gedetailleerde gebruikshandleiding

Reiniging van de anale streek

Druk terwijl u zit op deze toets om de rectale reiniging gedurende 40 seconden te activeren.



Het is mogelijk dat de waterdruk afneemt als de reiniging van de anale streek direct volgt op het spoelen.

Reiniging van de vaginale streek

Druk terwijl u zit op deze toets om de vaginale reiniging gedurende 40 seconden te activeren.



Het is mogelijk dat de waterdruk afneemt als de reiniging van de vrouwelijke genitale streek direct volgt op het spoelen.

Spuitmondpositie

Druk op deze toets om de toetsen voor niveau-instelling op de spuitmondpositiemodus te zetten. Druk op “+” en “-” om de gewenste spuitmondpositie in te stellen.



De spuitmond kan op 5 verschillende posities worden geplaatst. Als de huidige gebruiker niets aanpast, worden de instellingen van de laatste gebruiker gebruikt. De spuitmondpositie kan op elk gewenst moment, zolang de functie actief is, worden ingesteld.

Waterdruk

Druk op deze toets om de toetsen voor niveau-instelling op de waterdrukmodus te zetten. Druk op “+” en “-” om de waterdruk naar wens in te stellen.



De waterdruk kan op 5 niveaus worden ingesteld. Als de huidige gebruiker niets aanpast, worden de instellingen van de laatste gebruiker gebruikt. De watertemperatuur kan op elk gewenst moment, zolang de functie actief is, worden ingesteld.

Watertemperatuur

Druk op deze toets om de toetsen voor niveau-instelling op de watertemperatuurmodus te zetten. Druk op “+” en “-” om de temperatuur van het water naar wens in te stellen.



De temperatuur van het water kan op 5 niveaus worden ingesteld. Als de huidige gebruiker niets aanpast, worden de instellingen van de laatste gebruiker gebruikt.

Zittingtemperatuur

Druk op deze toets om de toetsen voor niveau-instelling op de zittingtemperatuurmodus te zetten. Druk op “+” en “-” om de temperatuur van de zitting naar wens in te stellen.



De temperatuur kan op 5 niveaus worden ingesteld. Als de huidige gebruiker niets aanpast, worden de instellingen van de laatste gebruiker gebruikt.

Oscillerende reiniging

Druk tijdens het wassen op deze toets om de oscillerende werking van de spuitmond te starten. Beweegt de spuitmond naar voren en naar achteren om een nog betere reiniging te verzorgen.



Druk opnieuw op deze toets om het proces te beëindigen.

Alleen voor Comfort-uitvoering

Pulserende reiniging

Druk tijdens het wassen op deze toets om de pulserende waterdruk te starten. Daardoor pulseert de waterdruk meerdere malen van hoog naar laag om een massage-effect te bewerkstelligen.



Druk opnieuw op deze toets om het proces te beëindigen.

Alleen voor Comfort-uitvoering

6. Gedetailleerde gebruikshandleiding

Droger

Alleen voor
Comfort
uitvoering

Druk terwijl u zit op deze toets om de droger te activeren. Hiermee worden natte delen na het wassen gedroogd.



Wordt gedurende 3 minuten geactiveerd en schakelt vervolgens automatisch uit. Als u het drogen wilt beëindigen voordat de 3 minuten om zijn, druk dan op de stop-toets of verlaat de zitting.

Drogertemperatuur

Alleen voor
Comfort
uitvoering

Druk op deze toets om de toetsen voor niveau-instelling op de drogertemperatuurmodus te zetten. Druk op “+” en “-” om de temperatuur van de droger naar wens in te stellen.

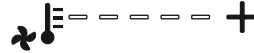

De temperatuur van de droger kan op 5 niveaus worden ingesteld. Als de huidige gebruiker niets aanpast, worden de instellingen van de laatste gebruiker gebruikt. De temperatuur van de droger kan op elk gewenst moment, zolang de functie actief is, worden ingesteld.

Automatische zittingdeksel

Alleen voor
Comfort
uitvoering

Druk op de toets “deksel” om de deksel te openen en/of te sluiten.



Afhankelijk van de oorspronkelijke positie van de deksel wordt deze door het indrukken van deze toets geopend of gesloten. De deksel sluit automatisch als de aanraaksensor 90 seconden lang geen beweging heeft gedetecteerd.

Automatische zitting en deksel

Alleen voor
Comfort
uitvoering

Druk op de toets “zitting en deksel” om de zitting en deksel te openen en/of te sluiten.



Afhankelijk van de oorspronkelijke positie van de zitting en deksel worden deze door het indrukken van deze toets geopend of gesloten. Zowel de zitting als de deksel sluit automatisch als de aanraaksensor 90 seconden lang geen beweging heeft gedetecteerd.

7. Overige functies

Geurafzuiging AAN/UIT

Druk op deze toets om de automatische geurafzuiging IN of UIT te schakelen (op het bedieningspaneel aan de rechterzijde).



In ingeschakelde toestand wordt de geurafzuiging automatisch geactiveerd zodra de sensor in de zitting een gebruiker waarneemt. Nadat de gebruiker de zitting verlaten heeft, blijft de geurafzuiging nog 1 minuut actief, waarna het zich automatisch uitschakelt.

Bewegingssensor AAN/UIT

Alleen voor
Comfort
uitvoering

Druk op deze toets om de bewegingssensor IN of UIT te schakelen (op het bedieningspaneel aan de rechterzijde).



In ingeschakelde toestand opent de deksel automatisch als deze ziet dat een gebruiker de V-Care nadert. Als er gedurende 90 seconden geen beweging wordt waargenomen, sluiten de zitting en deksel automatisch.

Uitschuiven van de spuitmond

Houd de toetsen voor het reinigen van de anale streek en de vrouwelijke genitale streek tegelijkertijd gedurende 3 seconden ingedrukt om de spuitmond voor de handmatige reiniging van de spuitmond uit te schuiven.



Houd deze 3 seconden lang ingedrukt

Druk op “stop” om de spuitmond weer in de originele positie terug te zetten.

Bescherming tegen brandwonden

De V-Care is met een lagetemperatuur-verbrandingsbescherming uitgerust, om kinderen, ouderen en invaliden te beschermen tegen brandwonden.



Als de temperatuur van de zitting gedurende 10 minuten hoger is dan 38 °C, wordt de lagetemperatuur-verbrandingsbescherming automatisch ingeschakeld om de temperatuur van de zitting te verlagen tot onder de 38 °C.

7. Overige functies

Stroomspaarmodus Houd de stoptoets op de afstandsbediening 3 seconden lang ingedrukt om het V-Care toilet in de stroomspaarmodus te zetten.



Houd de toets 3 seconden lang ingedrukt

Een pieptoon geeft aan dat de stroomspaarmodus is geactiveerd. Om de stroomspaarmodus te beëindigen houd u de stoptoets opnieuw 3 seconden lang ingedrukt (er wordt weer een piepsignaal gegeven die aangeeft dat de stroomspaarmodus is uitgeschakeld).

Zittingsensor De huid van de gebruiker activeert de sensor in de zitting. Indien de sensor een gebruiker detecteert wordt het V-Care toilet in de "gereed"-modus gezet.

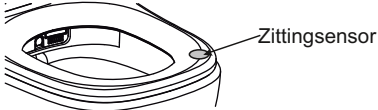

Geen van de functies is geactiveerd als de zitting niet bezet is (met uitzondering van de automatische zitting en deksel van de Comfort-uitvoering). De sensor bevindt zich op de 5-uurpositie van de zitting.

Weergave batterijniveau Als de batterij nog slechts ongeveer 10% van zijn capaciteit aanwijst, knippen de ledlampjes van de afstandsbediening om de gebruiker daarvan op de hoogte te brengen.



De lampjes op de afstandsbediening knippen niet in stand-bymodus, maar alleen tijdens gebruik.

Kindmod Om de kindmodus te activeren: Voor gedurende 3 seconden het (Stop) knopje + het voorkant- (was-) knopje indrukken. Het systeem zal blijven werken als de sensor de gebruiker al dan niet waarneemt.



Houd de toets 3 seconden lang ingedrukt

Werkt 40 seconden op watertemperatuur en oscillatie (niveau 1) en watersproeierlengte (niveau 5.)

Stille mod. Op de afstandsbediening: Sproeierpositie + waterdruk knopje 3 seconden indrukken. (Voor activatie stille modus.)



Houd de toets 3 seconden lang ingedrukt

Sproeierpositie + waterdruk knopje 3 seconden indrukken voor de-activatie.

Stroomspaarmodus Als de stroomspaarmodus is ingeschakeld en het V-Care toilet niet wordt gebruikt, dan worden de zitting- en watertemperatuur automatisch ingesteld op 24 °C.

De stroomspaarmodus wordt automatisch uitgeschakeld als de gebruiker plaats neemt op de zitting. De temperatuur wordt ingesteld op de temperatuur die is ingesteld door de laatste gebruiker. 10 minuten nadat de gebruiker de zitting heeft verlaten, wordt de stroomspaarmodus weer geactiveerd en de temperatuur op 24 °C ingesteld.

Vorstbescherming De V-Care is met een vorstbescherming uitgerust, die het bevriezen van het water in het reservoir bij koud weer verhindert.

Als de watertemperatuur onder de 5 °C zakt, wordt de vorstbeschermingsfunctie automatisch geactiveerd.

Power ON/OFF Druk op de STOP/POWER-toets op het bedieningspaneel aan de linkerzijde om het V-Care toilet in of uit te schakelen.



Houd de toets 3 seconden lang ingedrukt.

Door het uitschakelen met behulp van de STOP/POWER-toets wordt het apparaat niet volledig afgesloten van het stroomnet. Om het V-Care toilet volledig van het stroomnet te halen gebruikt u de netschakelaar links onder de V-Care.

Decalcificatie Cycl Voor decalcificatie: Druk 3 seconden op de afstandsbediening: Watertemperatuur + Watercloset. Zal alleen werken indien er niemand op het watercloset zit.



Houd de toets 3 seconden lang ingedrukt

Gedurende het decalcificatieproces zullen de andere functies niet werken.

8. ID-instelling voor gebruik in openbare ruimten

ID-instelling

Als u 2 of meer V-Cares in de buurt van elkaar plaatst, moet u voor elk V-Care toilet een ID-code instellen, zodat afstandsbedieningen geen signalen sturen naar andere V-Cares in de buurt. Dit kunt u doen door een afstandsbediening met een V-Care te koppelen door het instellen van een ID-code voor elk paar. U kunt maximaal 15 ID-codes instellen. Dit betekent dat u maximaal 15 V-Cares in een ruimte kunt installeren. Houd de toetsen “-” en “+” 3 seconden lang ingedrukt om de niveautoetsen in te stellen op de ID-instelmodus. Zorg er hierbij voor dat de V-Cares die zich in de buurt bevinden zijn uitgeschakeld.

Gelijktijdig indrukken en ingedrukt houden.

Als de ledlampjes voor de niveau-aanpassing beginnen te knipperen, stelt u het ID in door op “-” en/of “+” te drukken. Als u de gewenste ID-code hebt geselecteerd, drukt u gedurende 5 seconden op geen enkele andere toets van de afstandsbediening.

De ledlampjes voor niveau-aanpassing schakelen automatisch uit en de ID-instelling is afgesloten.

ID-codes

De 15 beschikbare ID-codes worden in de volgende tabel getoond.

ID	LEDWEERGAVE	ID	LEDWEERGAVE
1		9	
2		10	
3		11	
4		12	
5		13	
6		14	
7		15	
8			

9. Basisonderhoud

Decalcificatie cyclus:

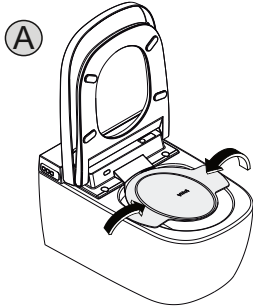

Plaats de waterbeschermer tussen de stoel / WC bril en het watercloset. (A)

Druk via de afstandsbediening:

(het watertemperatuur- en het (watercloset-) temperatuurknopje voor gedurende 3 seconden Vanaf dat ogenblik hoort U éénmaal een piepgeluidje

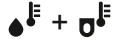

De watersproeier komt tevoorschijn. Gedurende 20 seconden zal er water in het watercloset worden gespreid.

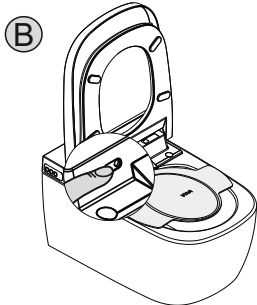

Als het water stopt, (B) open de decalcificatiedeksel (C) en plaats de trechter in de opening: (D.) Giet de hele decalcificatiesolutie langzaam door de trechter, verwijder de trechter en sluit de deksel.

U zult dan tweemaal een piepgeluidje horen

Daarna dient U 3 minuten te wachten.

De decalcificatiesolutie zal de kalkvorming in de tank beginnen te verzachten.

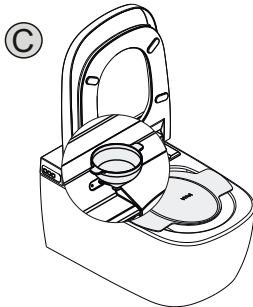

Na 3 minuten zal V-Care het volgende verrichten: 40 seconden wassen (achterzijde), 40 seconden wassen (voor vrouwen), en 40 seconden het schoonmaken van de watersproeier. U zult éénmaal een piepgeluidje horen

De watersproeier zal naar zijn originele positie teruggaan en de decalcificatie zal worden beëindigd. Verwijder dan de waterbeschermer. Het piepgeluidje zal dan stoppen Het volledige ontkalkingsproces zal niet langer dan 10 minuten duren.

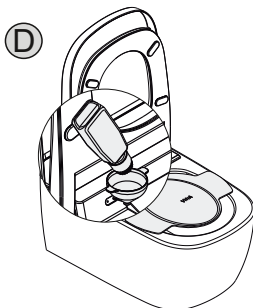

Niet meer dan één flesje (125 ml) decalcificatiesolutie per decalcificatiecyclus gebruiken.

Na de decalcificatiecyclus het overblijvende water door middel van een zacht doekje wegvegen.

Gebruik geen scherpe objecten om de deksel van het decalcificatiegat te openen.

U dient 3 maal per jaar, (dus elke 4 maanden) een decalcificatiecyclus toe te passen.

Alvorens de decalcificatiecyclus dient U de trechter met water schoon te maken om stof, vuil etcetera te verwijderen

Gebruik geen andere vloeistoffen dan de ontkalkingsvloeistof van Durgol die met het product is meegeleverd.

9. Basisonderhoud

Reiniging van de hoofdeenheid

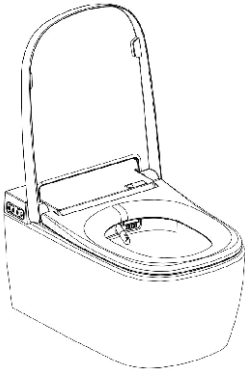

- ① Dompel een zachte doek onder in water en wring deze goed uit.
- ② Reinig vuile delen door een klein beetje neutraal reinigingsmiddel op de doek te doen en veeg de plek vervolgens af.
- ③ Veeg de gereinigde plek vervolgens af met een droge doek.

⚠ Houd het volgende in acht bij het reinigen van de V-Care:

- Gebruik geen zuurhoudende of alkalische reinigingsmiddelen, omdat dit kan leiden tot roestvorming op de metalen onderdelen.
- Toiletreinigers kunnen de kunststof onderdelen van het product beschadigen, omdat ze vluchtige gassen bevatten. Als u een toiletreiniger gebruikt, moet u snel reinigen en de deksel na het reinigen open laten staan.
- Let erop dat er geen toiletreiniger op de kunststof onderdelen van het product terecht komt.

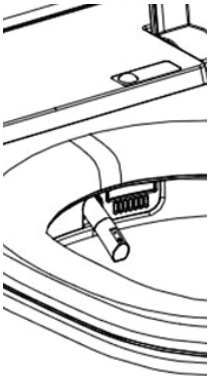

- ① Houd de toetsen voor het reinigen van de anale streek en voor het reinigen van de vaginale streek 3 seconden lang ingedrukt om de spuitmond uit te schuiven voor de reiniging.
- ② Veeg de spuitmond met een zachte doek zachtjes af.
 - Let erop dat u de opening van de spuitmond niet beschadigt.
 - Gebruik geen doeken met een ruw oppervlak.
 - Open de zitting en de deksel.
 - Houd de spuitmond tijdens het reinigen lichtjes vast.
- ③ Druk op de stop-toets op de afstandsbediening om de spuitmond weer in zijn oorspronkelijke positie te plaatsen. Als de stop-toets niet wordt ingedrukt gaat de spuitmond na 3 minuten automatisch terug naar zijn oorspronkelijke positie.

De spuitmond kan manueel gedemonteerd worden om te reinigen. In geval van slijtage kan U een nieuwe spuitmond als onderdeel bestellen bij Uw service installateur.

Wisselen van de batterijen

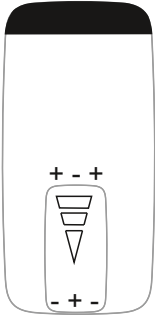

- ① Neem de afstandsbediening uit de houder.
- ② Haal de deksel van het batterijvak aan de onderkant van de afstandsbediening door deze licht omlaag te drukken en schuiven.
- ③ Verwijder de lege batterijen en vervang deze door nieuwe. Let erop dat de batterijen op de juiste manier worden geplaatst.
Gebruik alkaline-batterijen (LR03 AAA) om een langere levensduur van de batterijen te bereiken.

Magneetventiel Onderhoud

- ① Het magneetventiel van het product moet om de 10 jaar door de bevoegde service worden vervangen.

Recyclen



Dit symbool betekent dat het product niet samen met het overig huisafval dient te worden gemengd. Om de mogelijke schade voor het milieu / de omgeving en de gezondheid van mensen te voorkomen: Het product van de andere soorten afval scheiden. De recycling dient op een verantwoorde manier te gebeuren om een duurzaam hergebruik van de materiële bronnen te bevorderen.

Huishoudelijke gebruikers dienen contact op te nemen met de detailhandel waar zij dit product hebben aangeschaft of de lokale autoriteiten om informatie te verkrijgen over waar zij dit product op een veilige manier kunnen recyclen.

Commerciële gebruikers dienen contact op te nemen met hun leveranciers en de algemene voorwaarden van het koopcontract te controleren. Dit product niet met het overig commercieel afval mengen

10. Verhelpen van storingen

Probleem	Te controleren punten
Het ledlampje van de STOP/POWER-toets op het bedieningspaneel aan de linkerkant is uitgeschakeld en de wasfunctie kan niet worden gestart.	<ul style="list-style-type: none"> • Is er kortstondig minder spanning of een stroomstoring? • Controleer of u het apparaat weer in kunt schakelen door de STOP/POWER-toets 3 seconden lang ingedrukt te houden. • Is de netschakelaar rechtsonder het apparaat Ingeschakeld? • Is de waterdichte stekker correct aangesloten?
Het ledlampje van de STOP/POWER-toets op het bedieningspaneel aan de linkerkant is ingeschakeld en de wasfunctie kan niet worden gestart.	<ul style="list-style-type: none"> • Houd er rekening mee dat u op de zitting moet zitten voordat de wasfunctie activeert. • Zit u op de juiste manier op de zitting en leunt u niet teveel naar één kant? • Zijn de batterijen in de afstandsbediening genoeg opgeladen? • Wordt het signaal van de afstandsbediening geblokkeerd? • Is het ontvangstbereik van de hoofdeenheid geblokkeerd?
De zitting- of watertemperatuur is te hoog.	<ul style="list-style-type: none"> • Zijn de temperatuurinstellingsfuncties geactiveerd (watertemperatuur)? • Is het apparaat ingeschakeld (temperatuur van de zitting)?
Het water uit de spuitmond spuit niet of de straal is te zwak	<ul style="list-style-type: none"> • Is de waterdruk hoog genoeg? • Is de spuitmond verstopt door een voorwerp? • Is de watertoevoerklep volledig geopend? • Is de watertoevoerslang geknikt? • Is de watertoevoerklep of -slang door iets verstopt?
Water lekt.	<ul style="list-style-type: none"> • Is er een lek bij de verbinding tussen de watertoevoerbuis en de hoofdeenheid? • Is de watertoevoerslang lek, geknikt of beschadigd?
De afstandsbediening functioneert niet of de ledlampjes schakelen niet in.	<ul style="list-style-type: none"> • Zijn de batterijen van de afstandsbediening voldoende opgeladen? • Zijn alle batterijen op de juiste manier geplaatst? • Wordt de zender of ontvanger van de afstandsbediening geblokkeerd?

In de volgende gevallen moet u de waterdichte stekker zo spoedig mogelijk uit het stopcontact trekken en contact opnemen met uw reparatiedienst:

- Er klinkt een pieptoon uit de hoofdeenheid en hij functioneert niet.
- Het water blijft steeds koud, terwijl er een hoge temperatuur is ingesteld.
- Als de afstandsbediening in het water valt.
- De hoofdeenheid lekt continu.
- Voer geen reparaties uit aan het product als deze door midden gebroken is.
Verhinder het lekken van water op de plek van de schade en bel een erkend servicebedrijf.

Error Code (Uitleg)

Error Code Definitie	Error Code Led Indicator
Watertemperatuur (sensor error)	Waarschuwingssignaal (Piepgeluid) + Knipperende LED (wassysteem aan de achterzijde) (Bedieningssysteem, linkerzijde)
W.C. briltemperatuur (sensor error)	Waarschuwingssignaal (Piepgeluid) + Knipperende LED (wassysteem aan de voorzijde) (Bedieningssysteem, linkerzijde)
Watertoevoer (error)	Knipperende LED (anaal wassen) + Knipperende LED (wassen, vrouwen) (Bedieningssysteem, linkerzijde) (Dit gebeurt wanneer het waterreservoir niet correct wordt bijgevuld binnen 1:30 minuten na gebruik)
Waterniveau (sensor error)	Knipperende Power / Stop LED (Bedieningssysteem, linkerzijde)
(Motor Error) van het W.C. bril of deksel automatisch OPEN / DICHT systeem	Knipperende roodkleurige LED = W.C. brilmotor; Knipperende witkleurige LED = W.C. brildekselmotor; Knipperende roze kleurige LED = W.C. brilmotor en W.C. brildekselmotor; (Bedieningssysteem, rechterzijde)

- Wanneer één van de hierboven genoemde errors optreden dient u contact op te nemen met de geautoriseerde service.

11. Productspecificaties

Productnaam		VitrA V-Care		
Modelnaam		V-Care 5674/431470 (COMFORT)	V-Care 5674/431465 (BASIC)	
Nominale spanning en frequentie		AC 220 V~240 V , 50/60 Hz		
Maximaal stroomverbruik		714~846W	714~846W	
Vereiste watertoevoerdruk		0,7~7,5 kgf/cm ² (0,069 MPa~0,735 MPa)		
Productafmetingen		(B) 380 mm X (T) 602 mm X (H) 315 mm		
Gewicht		5,5 Kg		
Elektrisch circuit		Ip67		
Totaal product		IPX4		
Wasfunctie	Inhoud van het waterreservoir	760 cc		
	Soort spuitmond	Door motor aangedreven eenwegs spuitmond (geïntegreerde waterleiding voor het wassen van de vrouwelijke genitale streek en de anale streek).		
	Instelniveaus van de spuitmond	5 niveaus		
	Soort wasfunctie	Combinatie van waterpomp en luchtpomp		
	Waterverbruik	Reiniging van de vaginale streek	Max 720 cc/min (480 cc/40 sec)	
		Reiniging van de anale streek	Max 720 cc/min (480 cc/40 sec)	
	Aanpassing van de waterdruk	5 niveaus		
	Stroomverbruik verwarming van water	641~763 W		
	Aanpassing van de watertemperatuur	6 niveaus (AUS, 32 °C, 34 °C, 36 °C, 38 °C, 40 °C)		
	Veiligheidsvoorzieningen	Automatisch terugzetten van de thermostaat (50 °C: uit; 40 °C: aan) thermische zekering (53 °C) Waterniveausensor, thermistor		
Drogen	Overige	Oscillerend, pulserend wassen, vorstbescherming	Vorstbescherming	
	Aanpassing van de drogertemperatuur	5 niveaus (OFF, 1-5 niveaus)		
	Stroomverbruik van de verwarming	200~238 W	—	
Veiligheidsvoorzieningen	Bimetalen resetschakelaar (105 °C), thermische zekering (195 °C)			
Verwarme zitting	Aanpassing van de zittingtemperatuur	6 niveaus (AUS, 32 °C, 34 °C, 36 °C, 38 °C, 40 °C)		
	Capaciteit van de zittingverwarming	50~60W		
	Veiligheidsvoorzieningen	Thermische zekering 72 °C, thermistor		
Overige functies	Overige	Lagetemperatuur-verbrandingsbeschermingscontrole, zittingsensor (elektrostatisch touchsysteem)		
	Elektronische demper	Automatisch op-/neerklappen van de zitting en deksel		
	Stroomonderbreker	Ingebouwde stroomonderbreker (15 mA binnen 0,1 sec.)		
	Stroom sparen	1 niveau		
	Stroom AAN/UIT	2 beschikbaar (één voor het in-/uitschakelen van het apparaat en de andere voor het volledig scheiden van het stroomnet)		
	Vorstbescherming	Schakelt zich automatisch in als de watertemperatuur onder de 5 °C valt.		
Spuitmondreiniging	2 beschikbaar (automatische reiniging voor en na elk gebruik en handmatige reiniging)			
Deodoratie	Actieve-koolfilter			

Уважаемый покупатель,

Благодарим вас за покупку V-Care. V-Care, благодаря своему дизайну, комфорту и улучшенной личной гигиене, внесет новый стандарт в вашу ванную комнату. Это руководство поможет вам правильно использовать это изделие и даст ответы на любые вопросы, которые могут у вас возникнуть.

V-Care изготовлен и разработан в соответствии с европейскими и мировыми стандартами безопасности. Однако, чтобы обеспечить правильное использование и личную безопасность, пожалуйста, внимательно прочитайте это руководство перед применением изделия.

Пожалуйста, для возможности дальнейшего использования, храните это руководство и гарантию на изделие в надежном месте

Содержание

1. Общий взгляд на продукт
2. Инструкции по безопасности
3. Особенности продукта
4. Унитаз и сиденье для унитаза
5. Пульт дистанционного управления
6. Проверки перед началом использования
7. Основные инструкции по применению
8. Подробные инструкции по применению
9. Дополнительные функции
10. Установка в местах общего пользования – Настройка ID (идентификации) продукта
11. Основное обслуживание
12. Устранение неисправностей
13. Объяснение кода ошибки
14. Спецификация продукта

Общий взгляд на продукт

- 1.** V-Care, умный унитаз нового поколения от Vitra; с его впечатляющим дизайном и расширенными функциями объединяет эстетику и комфорт.
- 2.** Высокое качество сенсорного дистанционного управления; V-Care предлагает бесконтактное подмывание благодаря пульту дистанционного управления, который предоставляет пользователю возможность управлять всеми функциями одним нажатием кнопки.
- 3.** Различные варианты подмывания; V-Care, для удовлетворения различных потребностей пользователей, оснащен регуляторами уровня напора воды и температуры сиденья. Кроме того, модель "Comfort", для еще более глубокого эффекта подмывания, обладает выбором мобильного и массажного подмывания.
- 4.** Регулирование температуры подогрева сиденья и воды; Для более комфортного использования в холодные зимние дни, умный унитаз V-Care предлагает сиденье с подогревом и возможность подмывания теплой водой.
- 5.** Плавно закрывающаяся крышка; V-Care оснащен механизмом плавного закрывания, который позволяет плавно и бесшумно опускать и поднимать сиденье и верхнюю крышку.
- 6.** Нержавеющая сталь, самоочищающаяся труба-биде; оснащена форсункой или наконечником из нержавеющей стали, что обеспечивает более гигиеническое подмывание. Для обеспечения гигиенической среды труба-биде самоочищается до и после использования.
- 7.** Варианты сушки; (доступно только в модели «Comfort») для более комфортного пользования V-Care имеет функцию сушки с регулируемой температурой, включающуюся после подмывания.
- 8.** Сиденье и верхняя крышка с датчиком; (доступно в модели «Comfort») Верхняя крышка автоматически поднимается/опускается при обнаружении присутствия пользователя. Благодаря пульту дистанционного управления, пользователь может поднимать и опускать верхнюю крышку и сиденье, не касаясь руками.
- 9.** Автоматическая дезодорация/поглощение запахов; Система дезодорации активируется, как только пользователь садится на сиденье, чтобы минимизировать неприятные запахи.
- 10.** Ограничитель температуры нагрева сиденья; Это функция, разработанная для обеспечения безопасности пожилых людей, детей и инвалидов, которые могут испытывать затруднения при самостоятельной регулировке температуры сиденья.
- 11.** Предотвращение от замерзания; Работает при условии наличия электроэнергии, включается автоматически при падении температуры воды ниже 5°C с целью предотвращения замерзания воды в резервуаре.
- 12.** Обнаружение неисправности; В случае любой неисправности V-Care обнаруживает неисправность и сообщает об этом пользователю с помощью мигающих светодиодов и звуковых сигналов (мелодии).
- 13.** Функция предотвращения известковых отложений: V-Care оснащен устройством антинакипи для периодического удаления нежелательных известковых отложений.
- 14.** Бесшумный режим: в данном режиме отключается звуковое подтверждение нажатия функциональных клавиш.

Инструкции по безопасности

Эти инструкции предназначены для определения безопасного и правильного пользования изделием и предотвращения непредвиденных опасностей и повреждений. Пожалуйста, соблюдайте эти инструкции. Инструкции по безопасности; в зависимости от серьезности и срочности предполагаемая опасность подразделяется на следующие категории:



Неправильное использование может привести к смертельным или серьезным травмам.



Применять всегда



Неправильное использование может привести к травме.



Do not
spray with
water

Не используйте во влажных местах. Это может привести к пожару или поражению электрическим током



Never
Disassemble

Никогда не разбирайте.



Умный унитаз V-Care, не рекомендуется для использования слабовидящими пользователями.



ПРЕДУПРЕЖДЕНИЕ

Несоблюдение следующих мер предосторожности может привести к смерти или серьезным травмам.

1. Чтобы избежать риска возгорания и поражения электрическим током, при установке изделия в таких мокрых помещениях, как ванные комнаты, используйте принудительную вентиляцию или убедитесь в наличии хорошей циркуляции воздуха.
2. Убедитесь, что электрическое оборудование имеет правильное подключение к линии заземления.
3. Никогда не подключайте и не отключайте электрическое соединение мокрыми руками из-за риска поражения электрическим током.
4. Отключайте оборудование от сети во время чистки из-за риска поражения электрическим током.
5. При подключении электрического оборудования к водонепроницаемому разъему в стене, перед подсоединением кабелей напряжения и нейтрального кабеля, убедитесь, что подключение к линии заземления выполнено правильно. Невыполнение этого требования может привести к повреждению изделия и/или поражению электрическим током.
6. После установки, необходимо обеспечить возможность включения и отключения устройства с помощью вилки с розеткой в доступной близости от устройства или с помощью выключателя, подсоединенного к стационарной проводке, отключение должно осуществляться в соответствии с правилами электропроводки и включено в стационарную линию проводки.
7. Это устройство может использоваться детьми в возрасте 8 лет и старше и лицами с ограниченными физическими, сенсорными или умственными возможностями, а также теми, у кого нет соответствующего опыта и знаний, если они находятся под наблюдением или проинструктированы относительно безопасного использования устройства и осведомлены об имеющихся опасностях. Дети не должны играть с устройством. Очистка и выполняемое пользователем техническое обслуживание не должны проводиться детьми без присмотра.



- Не вытаскивайте водонепроницаемый разъем с применением силы. Поврежденные кабели и/или разъемы могут привести к утечке энергии или возникновению пожара.



- Перед использованием, убедитесь, что кабели и разъемы не повреждены.

Поврежденные вилки могут привести к поражению электрическим током или пожару. По вопросам ремонта кабелей и вилок обращайтесь в авторизованный сервис.



- Отсоедините водонепроницаемый разъем, если вы заметите необычный запах или шум

Обратитесь в сервисный центр для ремонта после того как вы убедитесь, что продукт не образует дыма.



- Не подсоединяйте и не отсоединяйте водонепроницаемый разъем мокрыми руками.

Прикосновение к водонепроницаемому разъему мокрыми руками может привести к поражению электрическим током.



- Не распыляйте воду или моющее средство на изделие и не используйте его во влажных помещениях .

Это может привести к пожару или поражению электрическим током.



ПРЕДУПРЕЖДЕНИЕ

Несоблюдение следующих мер предосторожности может привести к смерти или серьезным травмам.



-Пользуясь в холодную погоду, убедитесь в том, что устройство для предотвращения замерзания активировано.

Замерзание может повредить трубы и/или резервуар для воды в изделии, что может привести к утечке воды и стать причиной поражения электрическим током.



-Не пользуйтесь изделием при наличии любой неисправности.

Это может привести к травме от удара током.



-Не блокируйте выход осушителя и/или дезодоратора.

Это может привести к пожару, неисправностям или шуму.



-Не становитесь на изделие ногами и не применяйте к нему излишнюю силу.







Это может привести к травмам и неисправностям.



-Всегда используйте заземленную линию электропередачи.

 **ВНИМАНИЕ**

Игнорирование этих предупреждений может привести к травме и физическому повреждению

-  - **Не подключайте изделие ни к какому источнику, кроме водопроводной воды.**
В противном случае это может вызвать цистит и дерматит, а также неисправности из-за закупорки труб.
-  - **Не прилагайте чрезмерных усилий к сиденью унитаза.**
Повреждение сиденья унитаза может привести к травме.
-  - **Не вытягивайте слишком сильно шланг для подачи воды**
Это может привести к протечке воды.
-  - **При подъеме и опускании верхней крышки и сиденья унитаза, следите за тем, чтобы ваши пальцы не оказались зажаты.**
-  - **Следите за тем, чтобы моча не попадала на трубу биде и отверстия для подачи воздуха и чтобы они не намокали**
Это может привести к нежелательным запахам и неисправностям.
-  - **Не переносите изделие, держа за верхнюю крышку и сиденье**
Удерживание только за верхнюю крышку и сиденье может привести к смещению и повреждению этих деталей и стать причиной травмы.
-  - **«Детский режим» нельзя активировать если сиденье не опущено.**
-  - **Если в процессе удаления известковой накипи возникнет отключение электроэнергии, после включения электроэнергии повторите процесс удаления накипи без добавления жидкости.**

**ПРАВИЛЬНОЕ ИСПОЛЬЗОВАНИЕ**

Соблюдение следующих мер предосторожности может помочь вам продлить срок службы изделия и сэкономить энергию



- Установите низкую температуру сушилки и сиденья в жаркую погоду.

Это поможет вам сэкономить электроэнергию.



- По возможности, старайтесь держать крышку унитаза опущенной.

Это поможет сэкономить потребление электроэнергии, при включенном режиме подогрева сиденья.



- Если вас не будет дома в течение длительного времени, опустошите резервуар от воды и поставьте переключатель в положение "выключено".

Такой способ применения поможет вам сэкономить электроэнергию и не допустит замерзания воды.



- Не подвергайте изделие воздействию прямых солнечных лучей.

Это может вызвать изменение цвета или неравномерную температуру сиденья унитаза.



- Держите изделие вдали от горючих материалов, например от зажженных сигарет

Это может привести к пожару.



- При чистке используйте разбавленное моющее средство для кухни. Не используйте следующие материалы: туалетные моющие средства, бытовые чистящие средства, бензин, растворители и порошковые моющие средства, нейлоновые чистящие салфетки и т.д.

Использование этих продуктов может привести к разлому пластика и травмам



- Не вставляйте пальцы или какие-либо предметы в вентиляционные отверстия.

Это может привести к ожогам и поражению электрическим током.



- Не выбрасывайте в унитаз газеты, бумагу, памперсы или гигиенические салфетки и т.п. предметы, могущие вызвать закупорку унитаза.

Такие предметы могут вызвать закупорку изделия. Поэтому, при случайном попадании, удалите их перед смывом.



- Не подключайте изделие к источнику технической воды

Это может стать причиной воспаления вашей кожи.



- Не разбирайте, не ремонтируйте и не модифицируйте изделие.

Это может привести к пожару и поражению электрическим током. А также приведет к аннулированию вашей гарантии.



ПРАВИЛЬНОЕ ИСПОЛЬЗОВАНИЕ

Соблюдение следующих мер предосторожности может помочь вам продлить срок службы изделия и сэкономить энергию.



-Соблюдайте осторожность, чтобы не намочить изделие и водонепроницаемый разъем водой, моющим средством или мочой.
Это может привести к пожару и поражению электрическим током.



-Отключите водонепроницаемый разъем на время чистки.
Невыполнение этого требования может привести к пожару и поражению электрическим током.



- Перед использованием сушилки рекомендуется воспользоваться туалетной бумагой.
Этот метод рекомендуется для лучшей очистки и сокращения времени сушки.



- Пользователям, которые держат в доме домашних животных, рекомендуется отключать функцию автоматического поднимания-опускания сиденья унитаза.
Принимайте меры, не допускающие попадания домашних животных в унитаз.



- Пульт дистанционного управления следует использовать аккуратно, не следует пользоваться острыми ногтями.
Это может образовать царапины на пульте ДУ.



- Если батареи пульта дистанционного управления разряжены, пульт управления начнет мигать. Замените все батареи.
Невыполнение этого требования может привести к сбоям в работе пульта дистанционного управления.



- До включения сушилки рекомендуется включить смыв.
Это предотвратит распространение неприятных запахов.

Особенности продукта и аксессуары

Унитаз и сиденье для унитаза

Приемник сигнала пульта ДУ

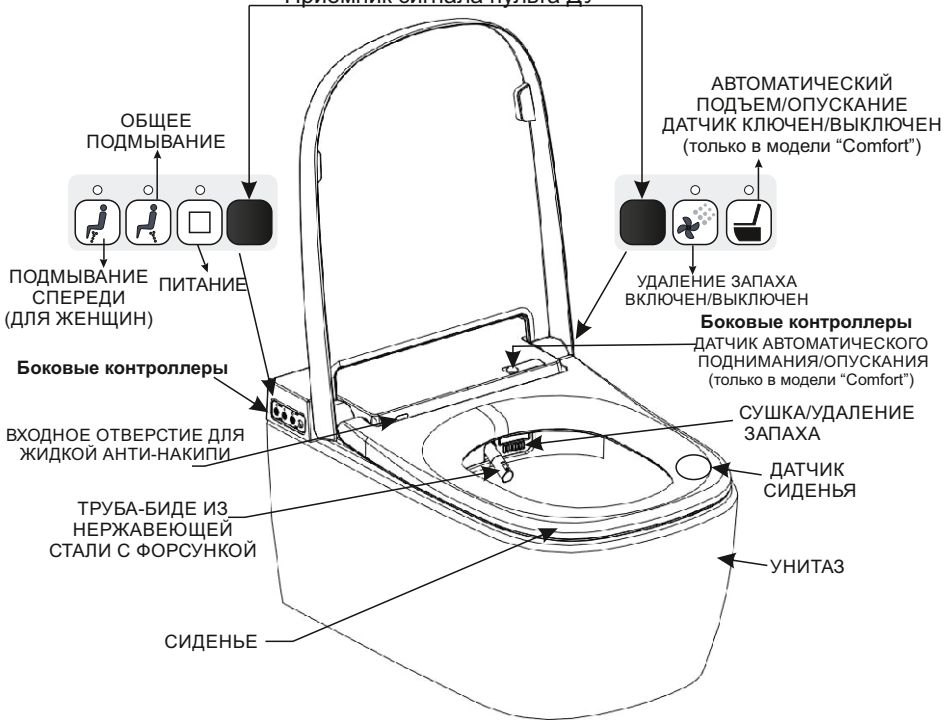

Содержимое коробки (Comfort и Basic)

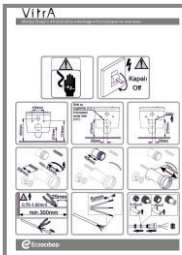

РУКОВОДСТВО ПО ПРИМЕНЕНИЮ
321029

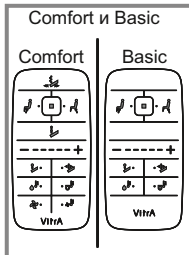

ПУЛЬТ ДУ
317008 (Comfort)
317009 (Basic)

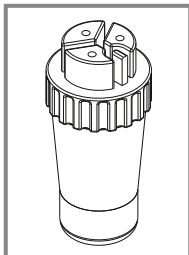

ВОДОСТОЙКИЙ ЭЛЕКТРИЧЕСКИЙ РАЗЪЕМ 315299

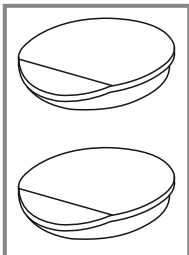

ФИКСИРУЮЩАЯ КРЫШКА (2 шт.)
315283

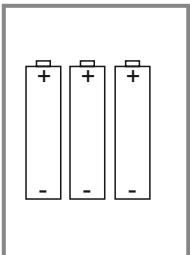

ЩЕЛОЧНЫЕ БАТАРЕИ (AAA, 3 шт.)

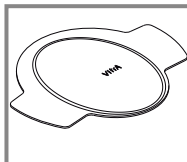

ЗАЩИТА ВОДЫ
424903



СРЕДСТВО ANTI-НАКИПЬ
316061

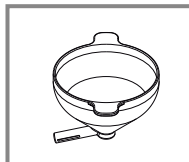

ВОРОНКА
317010

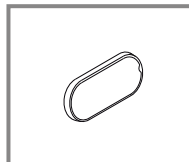

КРЫШКА ОТВЕРСТИЯ РЕЗЕРВУАРА
ДЛЯ ANTI-НАКИПИ
317011

Список проверок, выполняемых перед использованием

Прежде чем подсоединить водонепроницаемый разъем, убедитесь, что номинальное напряжение питания составляет 220 ~ 240 В переменного тока. Затем включите выключатель подачи энергии, находящийся под унитазом.



Подсоедините гибкий шланг для подачи воды и откройте клапан ВКЛ/ВЫКЛ воды.



Чтобы заполнить водой встроенный резервуар для воды, одновременно нажмите и удерживайте в течение 3 секунд на кнопку Подмывание спереди и кнопку Подмывание сзади, находящиеся в месте боковых контроллеров. (когда вода начнет заполняться, вы услышите звуковой сигнал). В это время не касайтесь сиденья или не сидите на нем.



Звуковой сигнал прерывается после завершения заполнения, если заполнение водой было выполнено правильно.



Чтобы удостовериться в правильной работе датчика на сиденье унитаза, нажмите на правый угол сиденья и удерживайте какое-то время нажатым. Если датчик работает правильно, раздастся звуковой сигнал.



Продолжая нажимать на сиденье, прикоснитесь к кнопке Подмывание сзади, чтобы проверить правильно ли работает функция подмывания.

Примечание: Чтобы не промокнуть от струи воды из биде, убедитесь в том, что участок перед выходным отверстием закрыт.

Основные инструкции по применению

Модель 'Comfort'



Модель 'Basic'

Посмотрите на индикатор над выключателем ПИТАНИЯ  в месте нахождения боковых контроллеров, чтобы удостовериться, что электроэнергия подается

Если электроэнергия не подается, нажмите на выключатель ПИТАНИЯ  в месте нахождения боковых контроллеров, для включения в сеть

Сядьте на сиденье. Вы услышите звуковой сигнал, указывающий, что сиденье обнаружило пользователя.

В это время автоматически включится функция Удаления запаха

После пользования туалетом, нажмите на кнопку Подмывание сзади  или кнопку Подмывание спереди , чтобы выбрать желаемую функцию подмывания.

Вы можете изменять уровни различных регулируемых функций во время работающей функции подмывания

После завершения процедуры нажмите на кнопку Стоп 

Если эта кнопка  не будет нажата функция Подмывание выключится автоматически через 40 секунд.

Чтобы высушить мокрую часть тела, нажмите на кнопку Сушилка 

Если не нажать на кнопку Стоп , сушилка продолжит работать в течение 3 минут.

Функции управления

Модель «Comfort»

Пожалуйста, не используйте пульт дистанционного управления непосредственно под трехволновыми лампами и/или под прямыми солнечными лучами. Это может вызвать помехи для сигналов пульта дистанционного управления.

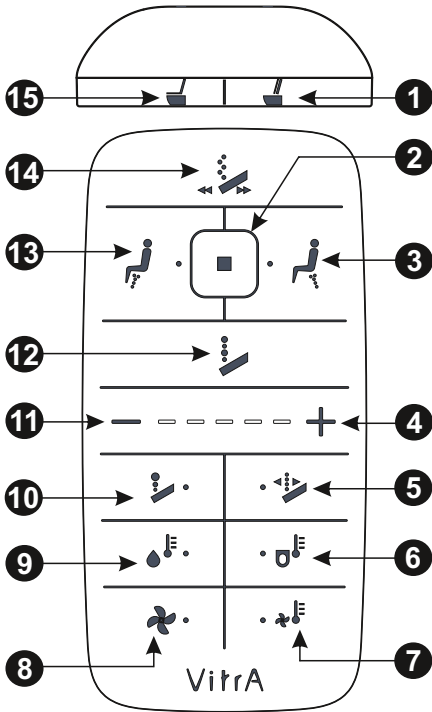

1 ПОДНИМАЕТ/ОПУСКАЕТ СИДЕНЬЕ И КРЫШКУ

2 СТОП

- Нажмите, чтобы остановить любую работающую в тот момент функцию.
- Нажмите и удерживайте в течение 3 секунд, чтобы включить режим энергосбережения.

3 ПОДМЫВАНИЕ СЗАДИ

- Нажмите, чтобы выдвинуть вперед трубу биде и начать подмывание сзади, находясь на сиденье унитаза.

4 + (УВЕЛИЧИТЬ) КНОПКА РЕГУЛИРОВКИ УРОВНЯ

- После нажатия на кнопку регулировки уровня одной из функций, нажмите на кнопку "+", чтобы увеличить уровень.

5 ПОЗИЦИЯ НАКОНЕЧНИКА БИДЕ

- Нажмите, чтобы отрегулировать уровень позиции наконечника биде. Чтобы укоротить или удлинить трубу биде, пользуйтесь кнопками "-" и "+" соответственно.

6 ТЕМПЕРАТУРА СИДЕНЬЯ

- Нажмите, чтобы отрегулировать уровень температуры сиденья. Для уменьшения и увеличения температуры пользуйтесь кнопками "-" и "+" соответственно.

7 ТЕМПЕРАТУРА СУШИЛКИ

- Нажмите, чтобы отрегулировать уровень температуры сушилки. Для уменьшения и увеличения температуры сушилки пользуйтесь кнопками "-" и "+" соответственно.

8 СУШИЛКА

- Нажмите, чтобы включить функцию сушки, находясь на сиденье унитаза.

9 ТЕМПЕРАТУРА ВОДЫ

- Нажмите, чтобы отрегулировать уровень температуры воды. Для уменьшения и увеличения температуры воды пользуйтесь кнопками "-" и "+" соответственно.

10 ДАВЛЕНИЕ ВОДЫ

- Нажмите, чтобы отрегулировать уровень давления воды. Для уменьшения и увеличения напора воды пользуйтесь кнопками "-" и "+" соответственно.

11 - (УМЕНЬШИТЬ) КНОПКА РЕГУЛИРОВКИ УРОВНЯ

- После нажатия на кнопку регулировки уровня одной из функций, нажмите на кнопку "-", чтобы уменьшить уровень.

12 МАССАЖНОЕ ПОДМЫВАНИЕ

- Эффект массажа, получаемый постоянным переключением высокого-низкого давления воды в процессе подмывания.

13 ПОДМЫВАНИЕ СПЕРЕДИ

- Нажмите, чтобы выдвинуть трубу биде вперед, и чтобы начать подмывание спереди, находясь на сиденье унитаза. (специально для женщин)

14 МОБИЛЬНОЕ ПОДМЫВАНИЕ СПЕРЕДИ И СЗАДИ

- Перемещает биде вперед и назад для более глубокого омывания.

15 ПОДНИМАЕТ/ОПУСКАЕТ СИДЕНЬЕ

Функции управления

Модель «Basic»

Пожалуйста, не используйте пульт дистанционного управления непосредственно под трехволновыми лампами и/или под прямыми солнечными лучами. Это может вызвать помехи для сигналов пульта дистанционного управления.

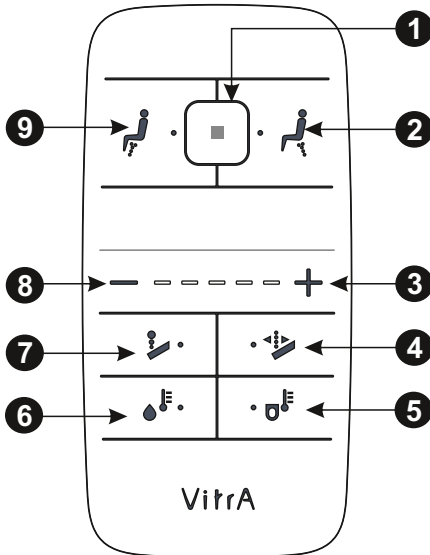

1 СТОП

- Нажмите, чтобы остановить любую работающую в тот момент функцию.
- Нажмите и удерживайте в течение 3 секунд, чтобы включить режим энергосбережения.

2 ПОДМЫВАНИЕ СЗАДИ

- Нажмите, чтобы выдвинуть вперед трубу биде и начать подмывание сзади, находясь на сиденье унитаза.

3 + (УВЕЛИЧИТЬ) КНОПКА РЕГУЛИРОВКИ УРОВНЯ

- После нажатия на кнопку регулировки уровня одной из функций, нажмите на кнопку "+", чтобы увеличить уровень.

4 ПОЗИЦИЯ НАКОНЕЧНИКА БИДЕ

- Нажмите, чтобы отрегулировать уровень позиции наконечника биде. Чтобы укоротить или удлинить трубу биде, пользуйтесь кнопками "-" и "+" соответственно.

5 ТЕМПЕРАТУРА СИДЕНЬЯ

- Нажмите, чтобы отрегулировать уровень температуры сиденья. Для уменьшения и увеличения температуры пользуйтесь кнопками "-" и "+" соответственно.

6 ТЕМПЕРАТУРА ВОДЫ

- Нажмите, чтобы отрегулировать уровень температуры воды. Для уменьшения и увеличения температуры воды пользуйтесь кнопками "-" и "+" соответственно.

7 ДАВЛЕНИЕ ВОДЫ

- Нажмите, чтобы отрегулировать уровень давления воды. Для уменьшения и увеличения давления воды пользуйтесь кнопками "-" и "+" соответственно.

8 - (УМЕНЬШИТЬ) КНОПКА РЕГУЛИРОВКИ УРОВНЯ

- После нажатия на кнопку регулировки уровня одной из функций, нажмите на кнопку "-", чтобы уменьшить уровень.

9 ПОДМЫВАНИЕ СПЕРЕДИ

- Нажмите, чтобы выдвинуть трубу биде вперед, и чтобы начать подмывание спереди, находясь на сиденье унитаза. (специально для женщин)

Подробные инструкции по применению

Подмывание
сзади

Сидя, нажмите для начала омывания сзади в течение 40 секунд.



Давление воды может быть слабым, если начать подмывание сзади сразу же после использования смыва

Подмывание
спереди

Сидя, нажмите для начала омывания спереди в течение 40 секунд.



Давление воды может быть слабым, если начать подмывание спереди сразу же после использования смыва

Позиция
Наконечника
Биде

Нажмите на кнопку регулировки уровня, чтобы отрегулировать позицию биде. Для установки желаемого значения позиции биде, пользуйтесь кнопками "+" и "-".



Биде можно переместить в 5 разных позиций. Если текущий пользователь не вносит никаких изменений, используются настройки предыдущего пользователя. Положение биде можно отрегулировать в любое время во время использования

Давление
воды

Нажмите на кнопку регулировки уровня, чтобы войти в режим давления воды. Для установки желаемого значения давления воды, пользуйтесь кнопками "+" и "-".



Доступно 5 различных уровней давления воды. Если текущий пользователь не вносит никаких изменений, используются настройки предыдущего пользователя. Температура воды может быть отрегулирована в любое время во время использования

Температура
воды

Нажмите на кнопку регулировки уровня, чтобы войти в режим температуры воды. Для установки желаемого значения температуры воды, пользуйтесь кнопками "+" и "-".



Доступно 5 различных уровней температуры воды. Если текущий пользователь не вносит никаких изменений, используются настройки предыдущего пользователя

Температура
сиденья

Нажмите на кнопку регулировки уровня, чтобы войти в режим температуры сиденья. Для установки желаемого значения температуры сиденья, пользуйтесь кнопками "+" и "-".



Доступны 5 различных уровней температуры сиденья. Если текущий пользователь не вносит никаких изменений, используются настройки предыдущего пользователя

Мобильное
подмывание

Нажмите в процессе подмывания, чтобы начать качающее движение биде. В результате труба биде будет двигаться вперед назад, что обеспечит более глубокое подмывание.



только
в модели
"Comfort"

Нажмите еще раз, чтобы остановить.

Массажное
подмывание

Нажмите в процессе подмывания, чтобы включить перепад давления в подаче воды. Таким образом, с постоянным переключением давления воды между высоким и низким, будет создан эффект массажа.



только
в модели
"Comfort"

Нажмите еще раз, чтобы остановить.

Подробные инструкции по применению

Сушилка

Сидя, нажмите после завершения процедуры подмывания, чтобы включить сушилку и высушить мокрые участки

только в модели "Comfort"



Автоматически работает за 3 минуты до остановки. Если вы хотите остановить до истечения 3 минут, нажмите кнопку «Стоп» или встаньте

Температура Сушилки

только в модели "Comfort"



Для перехода в режим настройки температуры нажмите на кнопку. Для настройки суши желаемой температуры используйте кнопками "+" и "-"

Для пользования имеется 5 уровней температуры суши. Если текущий пользователь не вносит никаких изменений, используются настройки предыдущего пользователя. Температура сушилки может быть установлена в любое время во время активации.

Автомат сиденье крышка

только в модели "Comfort"

Нажмите на кнопку «сиденье» для поднятия сиденья.



В зависимости от начальной позиции крышки, нажатие кнопки поднимет или опустит крышку. Если датчик движения не обнаруживает движение в течение 90 секунд, крышка закроется автоматически

Автомат сиденье крышка

только в модели "Comfort"

Нажмите на кнопку для одновременного поднятия и/или опускания «сиденья и крышки»



В зависимости от начальной позиции верхней крышки и сиденья, нажатие кнопки поднимет или опустит верхнюю крышку и сиденье. Если датчик движения не обнаруживает движение в течение 90 секунд, верхняя крышка и сиденье опустятся автоматически

Дополнительные функции

Удаление запаха ВКЛ/ВЫКЛ

Нажмите, чтобы включить или выключить автомат. режим удаления запаха. (Находится среди контроллеров правой стороны)



Дезодорация активируется автоматически и продолжается 1 мин. после того как пользователь встанет.

Датчик движения ВКЛ/ВЫКЛ

только в модели "Comfort"



Когда датчик движения включен, при обнаружении приближения пользователя к V-Care, автоматически поднимает верхнюю крышку. Если в течение 90 секунд движения не обнаружено, сиденье и верхняя крышка опускаются автоматически

Отсоединение наконечника биде

Одновременно нажмите на кнопки Подмывание сзади и подмывание спереди, чтобы отсоединить и очистить наконечник биде.



Нажмите и удерживайте в течение 3 секунд

Кнопки подмывания спереди и подмывания сзади на левой боковой панели также можно использовать для удаления наконечника биде. Нажмите «Стоп», чтобы вернуть наконечник биде в исходное положение

Предотвращение ожога



V-Care, во избежание ожогов, могущих возникнуть из-за неосведомленности у детей, пожилых и людей с ограниченными возможностями, оборудован системой, предотвращающей нагревание до высоких температур.

Если температура сиденья остается выше 38°C в течение более 10 минут, система предотвращения ожога активируется и снижает температуру сиденья ниже 38°C.

Дополнительные функции

Режим энергосбережения

Чтобы войти в режим энергосбережения V-Care, нужно нажать на кнопку Стоп на пульте ДУ и удерживать в течение 3 секунд.



Нажмите и удерживайте в течение 3 секунд

Прозвучит звуковой сигнал, указывающий, что вы переключились в режим энергосбережения. Чтобы выйти из режима энергосбережения, снова нажмите и удерживайте кнопку «Стоп» в течение 3 секунд (после звукового сигнала вы получите уведомление о завершении режима энергосбережения).

Режим энергосбережения

В активированном режиме энергосбережения, на время, пока устройством никто не пользуется, температура сиденья и воды будет автоматически установлена на уровне 24°C.

Режим энергосбережения деактивируется, когда пользователь садится на сиденье унитаза, возвращая показатель температуры до настроек предыдущего пользователя. Через 10 минут после того, как пользователь покинет сиденье, режим энергосбережения будет снова активирован и температура вернется на уровень 24°C.

Датчик сиденья

Датчик сиденья включает кожа пользователя. После того, как датчик сиденья обнаруживает пользователя, V-Care переходит в режим "готовности".



Ни одна из функций не работает, когда никто не сидит на сиденье унитаза. (За исключением функции автоматического поднимания и опускания сиденья и крышки в модели Comfort). Датчик расположен на поверхности сиденья, на уровне 5 часов

Защита от замерзания

V-Care оснащен системой защиты от замерзания, предотвращающей превращение воды в резервуаре в лед в холодную погоду

Когда температура воды опускается ниже 5°C, система защиты от замерзания активируется автоматически.

Индикатор заряда батареи

Светодиодные индикаторы на пульте дистанционного управления будут мигать, чтобы предупредить пользователя, когда емкость батареи снизится примерно до 10%.



Светодиодный индикатор на пульте ДУ не мигает в режиме ожидания. Мигание происходит только во время использования

Питание ВКЛ/ВЫКЛ

Для включения V-Care в сеть и отключения от сети нажмите на кнопку СТОП/ПИТАНИЕ, находящуюся среди контроллеров с правой стороны и удерживайте в течение 3 секунд



Нажмите и удерживайте в течение 3 секунд

Выключение с помощью кнопки СТОП/ПИТАНИЕ не полностью отключает питание. Используйте выключатель питания, расположенный в левом нижнем углу V-Care, чтобы полностью отключить питание

Детский режим

Чтобы включить детский режим, нажмите на кнопку СТОП+ПОДМЫВАНИЕ СПЕРЕДИ в правой стороне и удерживайте в течение 3 секунд (датчик будет работать независимо от того обнаружил ли он пользователя)



Нажмите и удерживайте в течение 3 секунд

В течение 40 секунд будет осуществляться температура воды на уровне 1 и вибрирование наконечника биде при длине на уровне 5

Удаление известковых отложений

Для профилактики известковых отложений нажмите на пульте и удерживайте в течение 3 секунд кнопки ТЕМП. ВОДЫ+ТЕМП. СИДЕНЬЯ (Будет работать только при отсутствии кого-либо на сиденье)

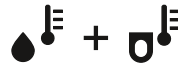

Нажмите и удерживайте в течение 3 секунд

В процессе профилактики известковых отложений, никакие другие функции не работают.

Тихий режим

Для перехода в бесшумный режим, нажмите на кнопку ПОЗИЦИЯ НАКОНЕЧНИКА БИДЕ + ДАВЛЕНИЕ ВОДЫ на пульте ДУ и удерживайте в течение 3 секунд.



Нажмите и удерживайте в течение 3 секунд

Для выхода из бесшумного режима, нажмите на кнопку ПОЗИЦИЯ НАКОНЕЧНИКА БИДЕ+ДАВЛЕНИЕ ВОДЫ на пульте ДУ и снова удерживайте нажатой в течение 3 секунд.

Установка в местах общего пользования Настройка ID (идентификации) продукта

Настройка ID (идентификации)

Если вам нужно установить 2 или более V-Care в ограниченном пространстве, вы должны произвести настройку идентификации, чтобы пульты дистанционного управления не отправляли сигнал другому V-Care, находящемуся поблизости. Вы можете выполнить эту настройку, связав пульт дистанционного управления с V-Care и назначив идентификационный код для этого набора. Можно указать не более 15 идентификационных кодов, поэтому рекомендуется использовать не более 15 V-Care в одной зоне.

Для входа в режим настройки ID одновременно нажмите на кнопки регулировки уровня "-" и "+" и удерживайте в течение 3 секунд. Выполняя это, убедитесь, что другие соседние V-Cares отключены.

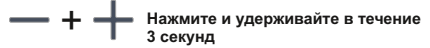

Когда светодиоды регулировки уровня начинают мигать, с помощью кнопок "-" и "+", установите идентификационный код. Не прикасайтесь к пульту дистанционного управления в течение 5 секунд после установки нужного идентификационного кода. Индикаторы уровня погаснут, и установка идентификационного кода будет завершена.

Настройка ID (идентификации)

15 идентификационных кодов, которые можно использовать, показаны в следующей таблице.

ID	СВЕТОДИОДНЫЙ ИНДИКАТОР	ID	СВЕТОДИОДНЫЙ ИНДИКАТОР
1		9	
2		10	
3		11	
4		12	
5		13	
6		14	
7		15	
8			

Основное обслуживание

Как осуществить цикл по удалению известковых отложений

(A)

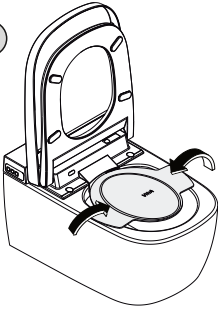

Между унитазом и сиденьем разместите ЗАЩИТУ ОТ ВОДЫ. (A)

Для запуска процесса удаления известковых отложений, нужно нажать и удерживать нажатými в течение 3 секунд кнопку **ТЕМПЕРАТУРА ВОДЫ + ТЕМПЕРАТУРА СИДЕНЬЯ** на пульте ДУ. (В это время раздастся один звуковой сигнал)

Выйдет кран биде. Затем, в течение 20 секунд, вода из резервуара будет вытекать в унитаз через кран биде до полного опустошения.

(B)

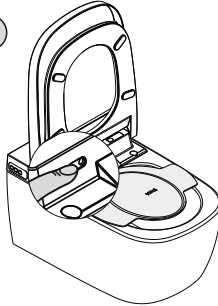

Когда вода перестанет выливаться, откройте крышку отверстия для добавления средства для удаления известковой накипи (B) и установите воронку (C). Постепенно влейте всю жидкость по удалению известковых отложений (D) и после завершения процесса снимите воронку и закройте крышку. (В это время раздастся два звуковых сигнала)

Подождите около 3 минут. В течение этого времени жидкость для удаления известковых отложений будет растворять и смягчать известковые отложения в резервуаре.

Через 3 минуты V-Care выполнит следующие операции в 3 цикла: **ОЧИЩАЕТ** в течение 40 сек. **ПОДМЫВАНИЕ СЗАДИ** + 40 сек. **ГИГИЕНА ДЛЯ ЖЕНЩИН** + 40 сек. **КРАН БИДЕ**. (Начиная с этого момента будет звучать один звуковой сигнал.)

(C)

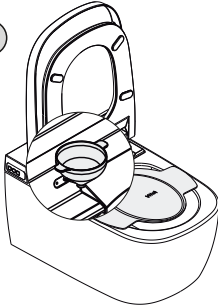

Кран биде вернется в исходное состояние, и процесс по предотвращению образования накипи завершится. Снимите защиту от воды. (Звуковой сигнал прекратится)
Полный процесс удаления накипи занимает не более 10 минут.

(D)

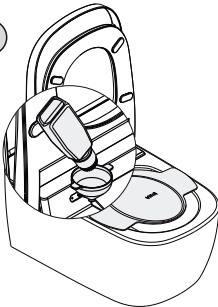

Для одной процедуры антинакипь не заливайте в продукт более 1 бутылки - 125 мл жидкого средства для удаления известковых отложений.

После окончания процедуры по удалению известковых отложений, протрите продукт сухой чистой тканью от остатков воды.

Не пользуйтесь острыми инструментами, чтобы открыть крышку отверстия для добавления средства антинакипь.

Процедуру по удалению известковых отложений проводят каждые четыре месяца (3 раза в год).

До процедуры по удалению известковых отложений, воронку для добавления средства антинакипь следует промывать водой от пыли, грязи и т.д., чтобы не допустить попадания внутрь.

Не пользуйтесь другим средством для удаления известковых отложений, кроме средства «Дургол», которое поставляется вместе с продуктом.

Основное обслуживание

Очистка основного блока

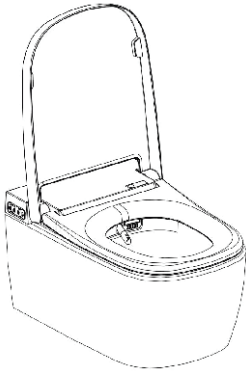

- ① Смочить мягкую ткань в воде и выжать, чтобы избавиться от избытка воды.
- ② Очистить грязные участки, нанеся небольшое количество нейтрального моющего средства на ткань и протерев загрязненный участок.
- ③ В конце протереть очищенный участок другой сухой тканью до блеска.

⚠ Во время чистки V-Care помните о следующем:

а. Не используйте кислотные или щелочные моющие средства, так как это может вызвать ржавчину на металлических деталях.

б. Туалетные моющие средства могут повредить пластиковые детали изделия из-за летучего газа в материале. Если уборка производится с помощью моющего средства для туалетов, завершайте очистку быстро и после уборки оставляйте сиденье унитаза поднятым.

с. Убедитесь, что моющее средство не касается пластиковых деталей изделия.

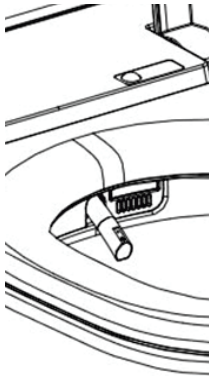

- ① Чтобы удалить наконечник биде для очистки, нажмите одновременного на кнопки подмывание сзади и подмывание спереди пульта ДУ и удерживайте в течение 3 секунд. (Это также можно сделать с помощью кнопок на боковых контроллерах)
- ② Аккуратно протрите наконечник биде мягкой тканью.
 - Соблюдайте осторожность, чтобы не нанести вред отверстиям наконечника биде.
 - Не используйте ткани с абразивной поверхностью.
 - Поднимите сиденье и крышку унитаза.
 - Держите наконечник биде осторожно.
- ③ Чтобы вернуть наконечник биде в исходное положение, нажмите на кнопку стоп на пульте ДУ. Если не нажимать на кнопку стоп, выдвинутый наконечник биде через 3 минуты вернется в исходное положение автоматически

- При необходимости, вы можете позвонить в авторизованный сервис, чтобы сменить наконечник биде.

Замена батарей

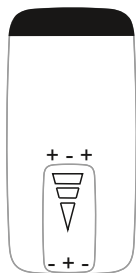

- ① Возьмите с подставки пульт дистанционного управления.
- ② Снимите крышку батарейного отсека на задней панели пульта дистанционного управления, слегка нажав на нее и потянув вниз.
- ③ Удалите разряженные батареи и замените их новыми. Обязательно вставляйте батарейки в правильном направлении.
Используйте щелочные батареи для увеличения срока службы батарей.
(LR03 AAA).

Обслуживание электромагнитного клапана

- ① Электромагнитный клапан, используемый в продукте, должен быть заменен авторизованным сервисным центром каждые 10 лет

Переработка

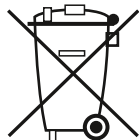

Эта отметка на товаре или документах означает, что продукт не следует выбрасывать вместе с другими бытовыми отходами в конце срока его службы. Чтобы избежать потенциального вреда для окружающей среды или здоровья человека от неконтролируемой утилизации отходов, отделите продукт от других видов отходов и утилизируйте его ответственно, чтобы стимулировать устойчивое повторное использование материальных ресурсов.

Бытовые пользователи должны связаться с продавцом, у которого был приобретен продукт или местными органами власти, чтобы получить информацию о том, где и как они могут безопасно и экологически утилизировать этот продукт.

Коммерческие пользователи должны связаться с поставщиком и проверить условия и положения договора купли-продажи. Этот продукт нельзя смешивать с другими коммерческими отходами для утилизации.

Устранение неисправностей

ПРИЗНАКИ	ЧТО СЛЕДУЕТ ПРОВЕРИТЬ
Если светодиодный индикатор кнопки СТОП/ПИТАНИЕ с левой стороны НЕ ГОРИТ и функция подмывание не работает	<ul style="list-style-type: none"> • Имеется ли низкое напряжение или отключение энергии? • Проверьте, можете ли вы управлять устройством, нажав и удерживая кнопку СТОП/ПИТАНИЕ в течение 3 секунд. • Включен ли выключатель питания в правом нижнем углу устройства? • Правильно ли подключен водонепроницаемый разъем?
Если светодиодный индикатор кнопки СТОП/ПИТАНИЕ с левой стороны ГОРИТ, однако функция подмывание не работает	<ul style="list-style-type: none"> • Сидите ли вы на сиденье? Помните, что вы должны сидеть на сиденье, чтобы функции работали. • Может вы сидите неравномерно, слишком сильно опираясь на одну сторону? • Достаточно ли заряда в ваших батареях пульта дистанционного управления? • Есть ли препятствия в зоне передачи сигналов пульта дистанционного управления? • Есть ли препятствие в зоне приема сигнала основного блока?
Если температура воды или сиденья слишком низкая	<ul style="list-style-type: none"> • Включены ли настройки температуры? (для температуры воды) • Работает ли блок? (для температуры сиденья)
Если вода из наконечника биде не течет или течет слишком слабо	<ul style="list-style-type: none"> • Является ли напор воды в водопроводе вашего региона достаточным? • Не закупорены ли отверстия наконечника биде каким-либо предметом? • Полностью открыт клапан подачи воды? • Не перекручен ли шланг (гибкий шланг) подачи воды? • Не закупорен ли клапан или шланг для подачи воды каким-либо предметом?
Если есть утечка воды	<ul style="list-style-type: none"> • Нет ли утечки в соединении между трубой подачи воды и основным блоком? • Не протекает, не согнут или не поврежден ли шланг подачи воды?
Если пульт дистанционного управления не работает или светодиоды не горят	<ul style="list-style-type: none"> • Достаточно ли заряда батарей в пульте дистанционного управления? • Установлены ли батареи на место и в правильном направлении? • Нет ли чего-нибудь блокирующего передатчик или приемник пульта дистанционного управления?

Пожалуйста, в следующих случаях отсоедините водонепроницаемый разъем и обратитесь за помощью в авторизованный сервис:

- Основной блок не работает и сигнализирует о неисправности звуковым сигналом.
- Вода постоянно остается холодной, несмотря на настройку температуры горячей воды.
- В случае падения пульта дистанционного управления в воду.
- Непрерывная утечка воды в основном блоке.
- Не вмешивайтесь в продукт в случае разлома. Не допускайте утечки воды из разломанной части и обратитесь в авторизованный сервис.

Объяснение кода ошибки

Описание кода ошибки	Светодиодный индикатор (LED) кода ошибки
Ошибка датчика температуры воды	Предупреждающий звуковой сигнал + мигание задней мойки LED (блок управления слева)
Ошибка датчика температуры сиденья	Предупреждающий звуковой сигнал + мигание передней мойки LED (блок управления слева)
Ошибка подачи воды	Мигание подмывания LED + мигание женской мойки LED (блок управления слева) (Происходит, когда резервуар для воды не заполнен должным образом в течение 1:30 минут использования)
Ошибка датчика уровня воды	Мигающий индикатор питания / стоп LED (блок управления слева)
Ошибка открытия / закрытия сиденья или крышки унитаза	LED мигает красным = мотор сиденья; LED мигает белым = крышка двигателя; LED мигает розовым = оба двигателя. (блок управления справа)

- Если вы обнаружили любую из вышеперечисленных ошибок, пожалуйста, свяжитесь с авторизованным сервисом.

Особенности продукта

Название продукта		Vitra V-Care		
Название модели		V-Care 5674/431470 (COMFORT)	V-Care 5674/431465 (BASIC)	
Номинальное напряжение и частота		AC 220V~240 В, 50/60 Гц		
Максимальная потребляемая мощность		714~846Вт	714~846Вт	
Необходимое давление воды		0.7~7.5kgf/cm ² (0.069MPa~0.735MPa)		
Размеры продукта		(W) 380мм X (D) 602мм X (H) 315мм		
Вес		5.5кг		
Функция подмывания	Емкость резервуара для воды	760cc		
	Тип наконечника биде	Моторизованный односторонний наконечник биде (встроенный водный путь для подмывания спереди и сзади)		
	Уровни настройки наконечника биде	5 секунд		
	Тип омывания	Водяной насос и воздушный насос в комплекте		
	Потребление воды	Спереди	Max 720cc/min (480cc/40sec)	
		Сзади	Max 720cc/min (480cc/40sec)	
	Настройка давления воды	5 уровней		
	Потребление мощности водонагревателя	641~763Вт		
	Настройка температуры воды	6 сек. (OFF, 32°C - 34°C - 36°C - 38°C - 40°C)		
	Оборудование для обеспечения безопасности	Термостат с автоматическим сбросом (50°C off, 40°C on), Термопредохранитель (53°C), Датчик уровня воды, Термистор		
Сушка	Другое	Качающееся, вибрационное омывание, защита от замерзания	Защита от замерзания	
	Настройка температуры сушки	5 уровней (OFF, 1~5 уровень)		
	Потребляемая мощность сушилки	200~238 Вт		
	Оборудование для обеспечения безопасности	Сброс биметалл (105°C)		—
Термопредохранитель (195°C)				
Сиденье с подогревом	Настройка температуры сиденья	6 уровней (OFF, 32°C - 34°C - 36°C - 38°C - 40°C)		
	Потребляемая мощность сиденья	50~60 Вт		
	Оборудование для обеспечения безопасности	Термопредохранитель (72°C), Термистор		
	Другое	Защита от сгорания при низких температурах, датчик сиденья (электростатический сенсорный тип)		
Дополнительные функции	Электронный подъемник	Автоматическое поднятие опускание сиденья/крышки сиденья		
	Выключатель	Встроенный автоматический выключатель (15 мА за 0,1 секунды)		
	Энергосбережение	1 сек.		
	Питание ВКЛ/ВЫКЛ	2 Шт. (один для вкл/выкл блока, другие для полного отключения от сети)		
	Защита от замерзания	Активируется при падении температуры воды ниже 5°C.		
	Очистка наконечника биде	2 варианта(автоматическая очистка до и после каждого применения и ручная очистка)		
	Удаление запаха	Фильтр с активированным углем		

Vitra

www.vitra.com.tr