

▲ 安全上の注意事項

商品をご使用になる前に取り付け方法をよく読んで正しく安全にお使いください。お使いになる人や他の人への危害、財産の損害を防ぐため、商品を使用、保管する場合は以下の注意事項を必ず守ってください。取扱説明書に従わない使用においての事故や物損に関しては、一切責任を負いかねます。予めご了承ください。(物的損害とは、家屋・家財・ペット等を示します。)

取り付け前にチェック

- この商品は衣服などを掛けてディスプレイできるネットです。他の用途には使用しないでください。
- DRAW A LINEのTension Rod C(縦取付タイプ)専用のネットです。それ以外の物に取り付けて使用しないでください。
- 設置する床や天井の強度が不足している場所には設置しないでください。
- 誤った設置や不完全な設置は、落下や転倒の原因となり、けがをしたり、商品の破損、周囲の損傷を生じる場合があります。大変危険です。
- 暖房機の熱風吹き出し口の前や火のそば等に設置しないでください。
- 振動や衝撃が加わる場所には設置しないでください。
- 小さなお子様のいるご家庭では、手の届く高さにてネットの設置・保管はしないでください。
- ベビーベッドやベビーフェンスの近くには設置しないでください。ネットが首や体に巻き付くと事故の恐れがあり大変危険です。

使用時にチェック

- 手すりやガードなど身体の保護を目的としての使用や本来の用途から逸脱した使用はしないでください。
- 急激な荷重や、一箇所に集中した荷重は掛けしないでください。
- ネットに寄りかかったり、ぶらさがったり、登ったりすることは絶対に行わないでください。強く引つ張る、揺する、などの行為は転倒やケガの原因になります。
- 万が一に備え、危険物・貴重品・壊れやすいもの等を掛けたり周囲に置いたりしないでください。
- ネットのたるみ過ぎ、張り過ぎがないことを確認して使用してください。
- 使用しているうちにねじ等のゆるみが発生し、ネットのたるみが大きくなる場合がありますので定期的に点検し(1ヶ月に2回程度)、ねじを締め直しをしてください。
- 設置場所を変える時はネットを取り外してから設置しなおしてください。
- 使用中に変形や破損がないか定期的に点検してください。もし、異常が見つかった場合は、直ちに使用を中止してください。
- 天災などの不可抗力や改造、経年劣化、製品本来の用途から逸脱した使用による故障、破損、事故に対する補償は致しません。

お問い合わせ



HEIAN SHINDO 平安伸銅工業株式会社
TEL 06-6228-8986
9:30-17:00(土・日・祝日除く)
www.heianshindo.co.jp

材質表示	
●ネット	: 綿 100%
●外周ロープ	: 綿レーヨン混紡
●レザーアタッチメント	: 牛皮革
●ハトメ類	: 真鍮

MADE IN JAPAN

081118



BasShu®

DRAW A LINE

301

Utility Net

取扱説明書



HEIAN SHINDO

商品構成

ネット (1枚)

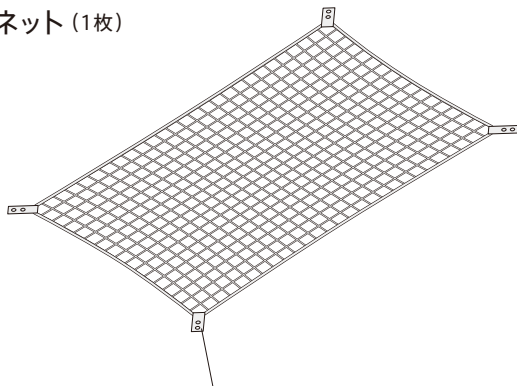

レザアタッチメント (4箇所)

⚠️ お手入れ時の注意事項

- この商品は洗濯不可となっています。予めご注意ください。
- 天然素材の特性上、直射日光やライトに長時間照らされると変色する場合があります。
- 天然繊維を使用しているため、水洗いをすると縮んでしまう可能性があります。
汚れがついた際には、柔らかい布などでのおふき取りをおすすめします。
- カビの発生を防ぐため、保管の際は、包装袋から外して乾燥状態で保管してください。

設置について

Tension Rod C (縦取付) 専用

屋内専用

最大耐荷重 **3** kg

- ◎本品を取り付けの際はDRAW A LINE Tension Rod C (2本) とHook A (4個) を別途ご購入ください。
- ◎表示耐荷重の範囲内でご使用ください。耐荷重は実験値で保証値ではありません。

商品の外観について

- この商品は洗濯不可となっています。予めご注意ください。
- 一枚ずつ手作業でつくっているため、サイズに多少のばらつきがあります。
- この商品は糸を継いで編んでいる為、結び目ができます。糸の端が飛び出て見える場合がありますが、ほつれではございません。
- 天然素材の特性上、直射日光やライトに長時間照らされると変色する場合があります。暮らしとともに素材の経年変化をお楽しみください。

取り付け方法

1

Tension Rod CにHook Aを取り付けます。Hook A下側は逆向きに取り付けます。真鍮ねじを回して仮固定してください。

(Tension Rodを立てる際、Hook Aが落ちない程度)

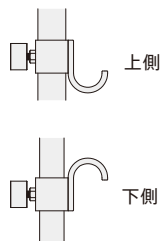

2

Tension Rod Cの取扱説明書に従って2本設置します。

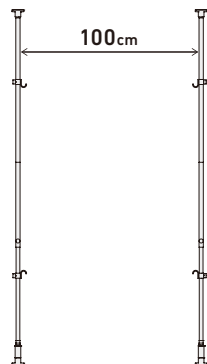

3

Hook A上側の位置を決めます。真鍮ねじを締め込み固定します。

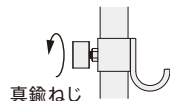

3

4

①上側のHook Aにネットを取り付けます。

②下側のHook Aのねじをゆるめてネットを取り付けます。ネットに張りを持たせながらHook Aの位置を調整します。

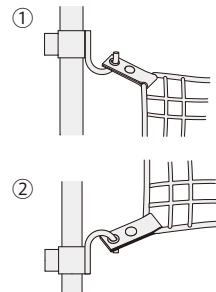

5

ネットが取り付けられたことを確認してください。

荷重が掛かると支柱が歪曲しますが使用には差し支えございません。耐荷重以上の物を掛けたり、一箇所に荷重が集中すると転倒する恐れがあります。表示耐荷重の範囲内でご使用ください。

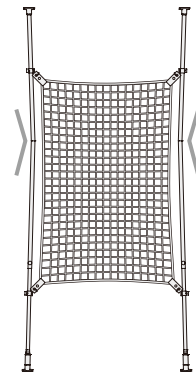

※横向きに取り付けはできません。荷重が掛かると支柱が極度に歪曲し転倒する恐れがあります。

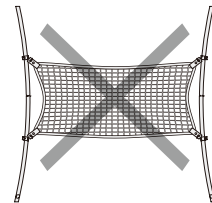

4