

伸縮



折りたたみ時

エアコンの幅に合わせて伸縮、使用後はスッキリ収納できる

取り付け簡単、エアコンに引っかけるだけ

ハンガーは伸縮可能、使用後は折りたたむので邪魔になりません。

保持板を壁とエアコンの間に差し込むだけで簡単に取り付けできます。

伸縮式エアコンハンガー 品番 ACH-2

このたびは当製品をお買い上げいただき誠にありがとうございます。ご使用前にこの取扱説明書を最後までお読みの上、正しい使い方で永らくご愛用ください。この取扱説明書は組み立て後も捨てずに大切に保管しておいてください。

- 製品外寸(約): 幅80~109cm 奥行36cm 高さ40cm
- 折りたたみ時(約): 幅80~109cm 奥行4cm 高さ53cm
- 耐荷重: 5kg

取扱説明書

■部品一覧

組み立て前に下図の部品がそろっているか確認してください。

上パイプ左(太)	上パイプ右(細)		
1本 固定ねじ 穴	1本 固定ねじ ストップ線		
下パイプ左(太)	下パイプ右(細)		
1本 貫通穴 固定ねじ 穴	1本 固定ねじ ストップ線 貫通穴		
左ワイヤー	右ワイヤー		
1本	1本		
横パイプ	パイプホルダー	保持板	六角レンチ
2本 皿ねじ キャップ エンドリング	2個 パイプ固定ねじ	2枚	1本

- 下地がしっかりしていない壁に取り付けられているエアコンには使用しないでください。エアコンが落下する恐れがあります。(例: 下地にベニヤ板の無い石膏ボードなど)
- 組み立ては、十分な場所で行い、床などにキズをつけないように注意してください。
- パイプの切り口や穴等には手を触れないでください。ケガの恐れがあります。
- 踏み台などに乗って設置する場合は、バランスを崩して落ちないように注意してください。

■組み立て方法

手順1 固定ねじを外す

上パイプ左と右、下パイプ左と右の固定ねじ4本を外します。

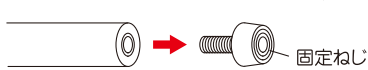

手順2 上パイプ・下パイプの組み立て

上パイプ左(太)の空洞側へ、穴位置に注意しながらパイプホルダーをはめ込み、そこへ上パイプ右(細)を差し込み、取り付けのエアコンの長さより10cm程度長く仮止めします。下パイプも同様に組み立てます。

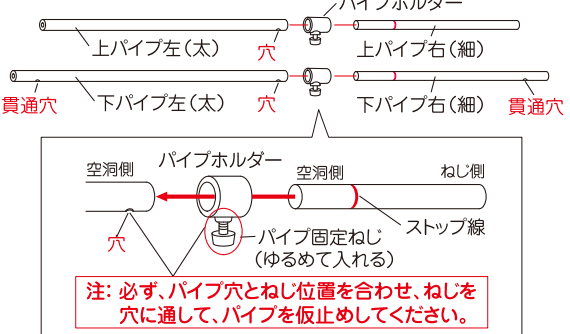

手順3 保持板・左右ワイヤーの組み立て

- ①床に置いた状態で、上パイプに保持板を左右から差し込みます。
- ②左ワイヤー、右ワイヤーを図の向きに固定ねじで止めます。(軽く止まる程度でかまいません。)

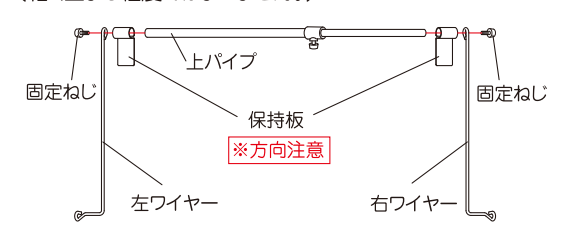

手順4 下パイプ・横パイプの組み立て

- ①左右のワイヤーに下パイプを固定ねじで止めます。(軽く止まる程度でかまいません。)
- ②下パイプと横パイプを皿ねじ・エンドリングを用いて組み立てます。六角レンチを使い締め込んでください。

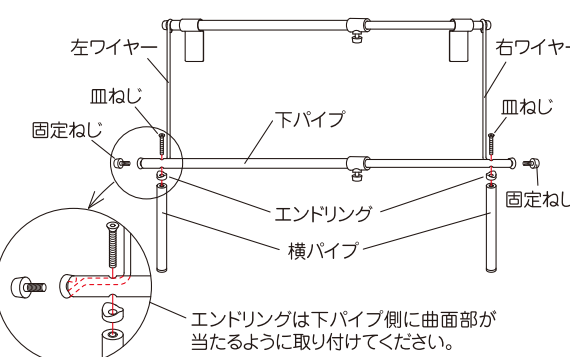

手順5 取り付け

- ①保持板を両端に寄せた状態で、上パイプをエアコンの上の奥に置きます。(パイプ固定ねじは上向きにする)
- ②保持板をエアコンの固定ねじにスライドさせ、壁とエアコンの隙間に差し込みます。(左右とも)

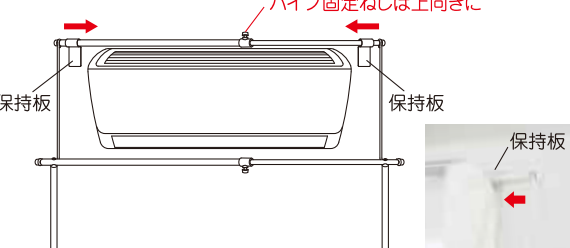

手順6 幅の調整

- ①上パイプと下パイプのワイヤーホルダーの幅を一旦緩めて、右ワイヤーと左ワイヤーをエアコンの幅いっぱいまで寄せます。
- ②緩めたパイプ固定ねじを再度しっかり締めてください。

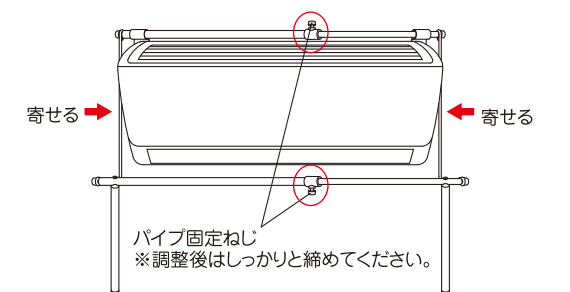

手順7 設置

- ①横パイプを矢印の方向(手前側から横こう側)へ回して、横パイプのキャップを壁にあてます。
- ②下パイプを軽く引っ張り、取り付け状態を確認してからご使用ください。
※エアコンが壁から浮く場合は使用しないでください。



△使用上の注意事項

- 壁かけタイプのエアコンに取り付けるハンガーです。
- 本来の目的以外の用途には使用しないでください。
- 取り付け状態を確認してからご使用ください。下パイプを軽く引っ張り、エアコンが壁から浮く場合は使用しないでください。
- 必ず表示耐荷重の範囲内で使用してください。(耐荷重は測定値であり、保証値ではありません。)
- 荷重は急激にかがらず、バランスよくかけてください。
- 製品に傷がつかない、無理に引っ張るのは危険ですので絶対にしないでください。
- 火災に備え、危険物、貴重品、破損の恐れのあるものなどは乾かさないでください。
- 気温が高い時はエアコンを「除湿」にしてください。冷房では乾かしません。
- 汚れは、水で薄めた中性洗剤で拭き取り、洗剤が残らないよう拭き取った後、乾いた布で拭きとってください。たわし、磨き粉で磨くと傷が付きやすくなります。
- 消臭剤、芳香剤、化粧品、整髪料、酸性洗剤、アルカリ性洗剤、油脂、有機溶剤(ベンジン、シンナーなど)の付着は変質劣化の原因となります。万一付着した場合は直ちに洗い落とすようにしてください。
- 定期的な取り付け状態を確認し、製品の破損やエアコンが壁から浮いているなどの異常が発生した場合は、直ちに使用をおやめください。
- 天災などの不可抗力や改造、経年劣化、製品本来の用途から逸脱した使用による故障、破損、事故に対する補償は致しません。

材質表示	紙	PP
パイプ…鉄・エポキシ樹脂粉体塗装	外装	ハトメ: PP
ワイヤー…鉄・エポキシ樹脂粉体塗装		部品保: PE
樹脂部…ABS樹脂、PP樹脂		
ねじ類…鉄・メッキ		

DESIGNED IN JAPAN 090317N 品番: ACH-2
MADE IN CHINA 伸縮式エアコンハンガー

※品質向上のため予告なく仕様及び外観を変更することがありますので予めご了承ください。
※製品につきましては万全を期しておりますが、万一不良品などがございましたらお手数ですが下記連絡先までご連絡いただけますようお願い申し上げます。
※印刷の都合上、色調は実物と異なる場合もございます。



HEIAN SHINDO 平安伸銅工業株式会社
TEL 06-6228-8986
9:30~17:00 (土・日・祝日は除く)
http://www.heianshindo.co.jp/

Clothes Drying Frame

耐荷重

5 kg

エアコンの風を使って省エネ乾燥

対応エアコンサイズ
幅~89cm×高さ~30cm

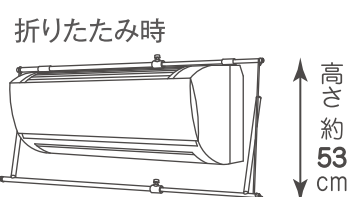
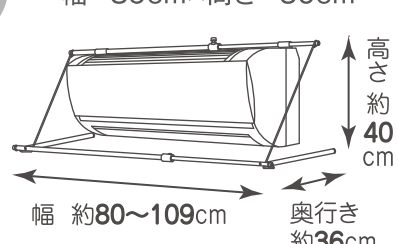

取り付けに必要な隙間

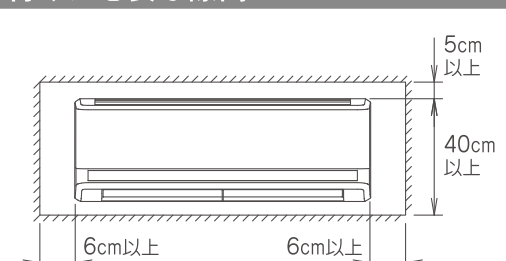

取り付けできない場所

- ✗ 取り付けに「室内機据付け用タテ枠」を使用している場合
- ✗ 奥まっている場所に設置されている場合
- ✗ 取り付け面の壁がエアコンの上端から40cm未満の場合
- ✗ エアコンのすぐ下が窓の場合
- ✗ エアコンのすぐ下の壁が奥まっている場合

警告
下地がしっかりしていない壁に取り付けられているエアコンには使用しないでください。エアコンが落下する恐れがあります。(例: 下地にベニヤ板の無い石膏ボードなど)

