

Manual de utilizare

WM55R WM65R

Culoarea și aspectul pot fi diferite în funcție de produs, iar conținutul manualului se poate schimba, fără notificare prealabilă, pentru a îmbunătăți performanța.

Se recomandă ca acest produs să fie utilizat mai puțin de 16 ore pe zi. Dacă produsul este utilizat mai mult de 16 ore pe zi, puteți pierde garanția.

Este posibil să se perceapă o taxă de administrare în următoarele situații:

- (a) Un inginer va fi solicitat pentru cererea dvs., dar nu s-a identificat niciun defect al produsului (de ex. atunci când manualul de utilizare nu a fost citit).
- (b) Duceți unitatea la un centru de reparații, dar nu s-a identificat niciun defect al produsului (de ex. atunci când manualul de utilizare nu a fost citit).

Veți fi informat cu privire la taxa de administrare înainte de vizita tehnicianului.

Cuprins

Înainte de a utiliza produsul

Măsurile de siguranță	4
Depozitare	4
Electricitate și siguranță	4
Instalarea	5
Funcționare	6
Precauții de utilizare	8

Pregătiri

Verificarea componentelor	9
Piese	10
Porturi	11
Tavă (achiziție opțională)	12
Înainte de instalarea produsului (Ghid de instalare)	13
WM55R	13
WM65R	14
Montarea suportului de perete	15
Montarea suportului de perete	15
Specificațiile kitului de montare pe perete (VESA)	15
Conectarea la o rețea	16
Setări de rețea (prin cablu)	16
Setări de rețea (wireless)	18
Use WPS	20

Scriere

Ce este o „listă”?	21
PEN MODE	22
Elemente ecran	22
Desenare	23
Ștergere	23
Schimbarea grosimii și culorii stiloului	23
BRUSH MODE	24
Elemente ecran	24
Schimbarea modului și culorii pensulei	25
Gestionarea listelor	26
ROLL EXPLORER	27
Vizualizare pagină	28
Notă pornită/oprită	29
Utilizarea instrumentelor de selectare:	30

IMPORT

Conectarea la un dispozitiv mobil	32
Conectare prin utilizarea Smart View sau Screen Mirroring	32
Conectare prin utilizarea etichetei NFC	32
Conectarea la un PC	33
Conectarea prin cablu	33
Conectarea prin intermediul funcției WiFi Display	33
Importul de pe un dispozitiv USB	34
Conectarea la internet	34
Conectarea la SAMSUNG WORKSPACE	34
Conectarea la CISCO WEBEX	34
Fereastra sursa	35
Vizualizare document	36
Vizualizare imagine	37
Vizualizarea videoclipurilor	38

Cuprins

EXPORT

Expediere e-mail	40
Imprimare	41
Instalare software de imprimare Flip	41
Setarea imprimantei	41
Exportul pe un dispozitiv USB	43
Partajarea ecranului dvs	44
Exportul dintr-o unitate de rețea	45
Expedierea către un dispozitiv mobil	45

Menu

Connect	46
System	54
Picture	58
Support	60

Ghid de depanare

Probleme și soluții	61
---------------------	----

Specificații

Specificații generale	66
Frecvențe presetate	68

Anexă

Responsabilitate pentru service contra cost (Costuri clienți)	69
Produsul nu prezintă defecțiuni	69
Deteriorarea produsului din vina clientului	69
Altele	69
Prevenirea efectului de burn-in	70
Ce este efectul de burn-in?	70
Metode de prevenire recomandate	70
Licență	70

Capitolul 01

Înainte de a utiliza produsul

Măsuri de siguranță

Avertisment

Nerespectarea instrucțiunilor poate duce la rănirea gravă sau mortală.

Atenție

Nerespectarea instrucțiunilor poate duce la rănire sau pagube materiale.



Activitățile marcate cu acest simbol sunt interzise.



Instrucțiunile marcate cu acest simbol trebuie urmate.





Depozitare



Din cauza caracteristicilor produselor cu lustru accentuat, utilizarea unui umidificator UV în apropiere ar putea crea pete de culoare albă pe produs.

 Luați legătura cu Centrul de servicii clienți în cazul în care produsul necesită curățare în interior (serviciul se efectuează contra cost).





Electricitate și siguranță

Avertisment

-  Nu utilizați un cordon de alimentare sau un ștecăr defect, sau o priză de curent electric montată necorespunzător.
Poate duce la electrocutare sau incendiu.
-  Nu utilizați mai multe produse în aceeași priză de curent electric.
Prizele de curent electric supraîncălzite pot provoca incendii.
-  Nu atingeți ștecărul cu mâinile ude. În caz contrar, se poate produce electrocutarea.
-  Nu îndoiiți și nu trageți cu forță cordorul de alimentare. Nu lăsați cordorul de alimentare sub un obiect greu.
Un cordon de alimentare deteriorat poate provoca electrocutarea sau un incendiu.
-  Nu instalați produsul și nu așezați cordorul de alimentare lângă surse de căldură.
Se poate produce electrocutarea sau un incendiu.









-  Introduceți ștecărul complet, astfel încât să nu atârne liber.
O conectare nesigură poate provoca un incendiu.
-  Conectați ștecărul la o priză cu de curent electric cu împământare (numai dispozitive izolate de tip 1).
Se poate produce electrocutarea sau rănirea.
-  Curățați complet de praf conectorii ștecărului și priza utilizând o cârpă uscată.
Poate apărea un incendiu.

Atenție

-  Nu scoateți din priză cordonul de alimentare în timpul funcționării produsului.
Produsul poate fi avariat de un șoc electric.
-  Utilizați numai cordonul de alimentare furnizat de Samsung. Nu utilizați cordonul de alimentare la alte produse.
Se poate produce electrocutarea sau un incendiu.
-  Utilizați o priză de curent electric la care cordonul de alimentare se poate conecta fără a fi obstrucționat.
Dacă apare o problemă la monitor, cordonul de alimentare trebuie deconectat de la priză pentru a întrerupe alimentarea cu energie electrică.
-  Țineți de ștecăr atunci când deconectați cordonul de alimentare de la priza de curent electric.
Poate duce la electrocutare sau incendiu.

Instalarea

Avertisment

-  Nu așezați pe produs lumânări, produse contra insectelor sau țigări. Nu instalați produsul lângă surse de căldură.
Poate apărea un incendiu.
-  Nu instalați produsul în spații slab aerisite, cum ar fi o bibliotecă sau un dulap.
O temperatură interioară crescută poate provoca un incendiu.
-  Nu instalați produsul pe o suprafață instabilă sau care vibrează (raft instabil, suprafață cu denivelări etc.)
 - Produsul poate cădea și se poate defecta și/sau poate provoca vătămarea.
 - Utilizarea produsului într-un spațiu cu vibrații excesive poate avaria produsul și poate provoca incendii.
-  Nu expuneți produsul la lumina directă a soarelui, căldurii sau unui obiect fierbinte, cum ar fi un calorifer.
Durata de viață a produsului se poate reduce sau poate izbucni un incendiu.
-  Nu instalați produsul la îndemâna copiilor mici.
 - Produsul poate cădea și poate vătăma copiii.
 - Întrucât partea din față este grea, instalați produsul pe o suprafață plană și stabilă.
-  Uleiul comestibil, cum ar fi uleiul de soia, poate deteriora sau deforma produsul. Nu instalați produsul în bucătărie sau lângă o masă de bucătărie.
-  Apelați la un tehnician pentru a monta suportul de perete.
 - Montarea de către o persoană necalificată poate duce la rănirea acesteia.
 - Utilizați numai incinte aprobate.
-  Instalați produsul la minim 10 cm distanță de perete, pentru a permite aerisirea.
O temperatură interioară crescută poate provoca un incendiu.

 Nu lăsați ambalajul de plastic la îndemâna copiilor.

Pericol de sufocare pentru copii!

 Nu instalați produsul într-un vehicul sau un spațiu expus prafului, umezelii (stropi de apă, etc.), substanțelor uleioase sau fumului.

Se poate produce electrocutarea sau un incendiu.

Atenție

 Nu așezați produsul pe partea frontală.

Se poate deteriora ecranul.

 Nu scăpați produsul în timpul deplasării.

Poate duce la defectarea produsului sau rănirea persoanelor.

 Așezați cu grijă produsul.

Poate duce la defectarea produsului sau rănirea persoanelor.

 Instalarea produsului într-un loc neobișnuit (un spațiu expus particulelor fine de praf, substanțelor chimice, temperaturilor extreme sau umezelii ori unui loc în care produsul trebuie să funcționeze continuu o perioadă lungă de timp) poate afecta grav performanțele acestuia.

Dacă doriți să instalați monitorul în astfel de locuri, luați legătura cu Centrul Samsung de servicii clienți.

Funcționare

Avertisment

 În interiorul produsului există tensiune înaltă. Nu dezamblați, nu reparați și nu modificați niciodată produsul.

- Se poate produce electrocutarea sau un incendiu.
- Pentru reparații, luați legătura cu Centrul Samsung de servicii clienți.

 Nu lăsați copiii să se susțină de produs sau să se cațere pe acesta.

Copiii se pot răni sau vătăma grav.

 Dacă produsul este scăpat pe jos sau i se deteriorează carcasa exterioară, opriți butonul de alimentare și deconectați cordonul de alimentare. Luați, apoi, legătura cu Centrul Samsung de relații clienți.

Utilizarea continuă poate duce la incendiu sau electrocutare.

 Nu lăsați obiecte grele sau articole dorite de copii, cum ar fi jucării sau dulciuri, pe partea de sus a produsului.

Produsul sau obiectele grele pot cădea atunci când copiii încearcă să ajungă la jucării sau dulciuri și pot fi răniți grav.

 Nu mutați produsul trăgând de cordonul de alimentare sau de oricare alt cablu.

Un cablu deteriorat poate produce defectarea produsului, electrocutarea sau incendiul.

 Nu ridicăți și nu mutați produsul trăgând de cordonul de alimentare sau de oricare alt cablu.

Un cablu deteriorat poate produce defectarea produsului, electrocutarea sau incendiul.

 Verificați ca fantele de aerisire să nu fie obturate de fețe de mese sau draperii.

O temperatură interioară crescută poate provoca un incendiu.

 Nu introduceți obiecte metalice (tije, monede, cleme de păr, etc.) sau obiecte ușor inflamabile (hârtie, chibrituri etc.) în orificiile de ventilație sau în porturile produsului.

- Asigurați-vă că ați oprit produsul și ați deconectat cordonul de alimentare dacă în produs au pătruns apă sau alte substanțe străine. Luați, apoi, legătura cu Centrul Samsung de relații clienți.
- Se pot produce defectarea, electrocutarea sau incendiul.

 Nu așezați deasupra produsului obiecte care conțin lichide (vaze, oale, sticle, etc.) sau obiecte metalice.

- Asigurați-vă că ați oprit produsul și ați deconectat cordonul de alimentare dacă în produs au pătruns apă sau alte substanțe străine. Luați, apoi, legătura cu Centrul Samsung de relații clienți.
- Se pot produce defectarea, electrocutarea sau incendiul.

 Înainte de a muta produsul, opriți de la butonul de alimentare și deconectați cordonul de alimentare și toate celelalte cabluri conectate.

Un cordon de alimentare deteriorat poate provoca electrocutarea sau un incendiu.

 Dacă produsul emite zgomote anormale, miros de ars sau fum, deconectați imediat cordonul de alimentare și luați legătura cu Centrul Samsung de relații clienți.

Poate duce la electrocutare sau incendiu.

 În timpul unei furtuni sau descărcări electrice, opriți produsul și decuplați cordonul de alimentare.

Se poate produce electrocutarea sau un incendiu.

 Nu scăpați obiecte pe produs și nu loviți produsul.

Se poate produce electrocutarea sau un incendiu.

 Dacă se descoperă o scurgere de gaze, nu atingeți produsul sau ștecărul. De asemenea, aerisiți imediat încăperea.

Scânteile pot provoca o explozie sau un incendiu.

 Nu utilizați asupra și nu păstrați alături de produs substanțe inflamabile sau spray-uri inflamabile.

Poate apărea electrocutarea sau incendiul.

Atenție

 Nu utilizați umidificatoare sau calorifere în apropierea produsului.

Se poate produce electrocutarea sau un incendiu.

 Nu atingeți ecranul atunci când produsul este pornit de multă vreme, deoarece acesta poate fi fierbinte.

 Nu așezați obiecte grele pe produs.

Poate duce la defectarea produsului sau rănirea persoanelor.

 Lăsarea ecranului fixat pe o imagine staționară de-a lungul unei perioade mari de timp poate genera efectul de burn-in sau pixeli defecti.

Dacă nu veți utiliza produsul o perioadă mai lungă de timp, activați modul de economisire a energiei sau un economizor animat de ecran.

 Scoateți din priză cordonul de alimentare dacă nu veți utiliza produsul o perioadă mai lungă de timp (concediu, etc.).

Acumularea de praf combinată cu căldura poate provoca un incendiu, electrocutarea sau scurgeri de electricitate.

 Utilizați produsul la rezoluția și frecvența recomandate.

Vă puteți deteriora vederea.

 Vederea vi se poate deteriora dacă priviți la ecran de la o distanță prea mică un timp îndelungat.

 Odihniți-vă ochii mai mult de 5 minute la fiecare oră de utilizare a produsului.

Va scădea oboseala ochilor.

 Nu depozitați accesoriile de mici dimensiuni la îndemâna copiilor.

Precauții de utilizare

Vă atenționăm că, în cazul utilizării stiloului furnizat cu o greutate care depășește 2,5 kg, pot apărea zgârieturi pe ecranul de protecție.

Dacă folosiți un alt stilou cu bilă decât cel furnizat, aveți grijă ca ecranul să nu fie pătat cu cerneală sau deteriorat.

Pentru a evita deteriorarea ecranului, nu folosiți o pensulă murdară.

- ✎ Vă recomandăm să folosiți stiloul furnizat. Nu folosiți alte obiecte ascuțite sau tăioase, cu excepția stiloului.
- ✎ Dacă pe ecranul de protecție rămâne praf sau mizerie în urma folosirii stiloului furnizat, curățați-l conform instrucțiunilor de mai jos.

Curățarea exteriorului și a afișajului

Curățați suprafața cu o cârpă moale, ușor umezită, și apoi ștergeți cu o cârpă uscată.

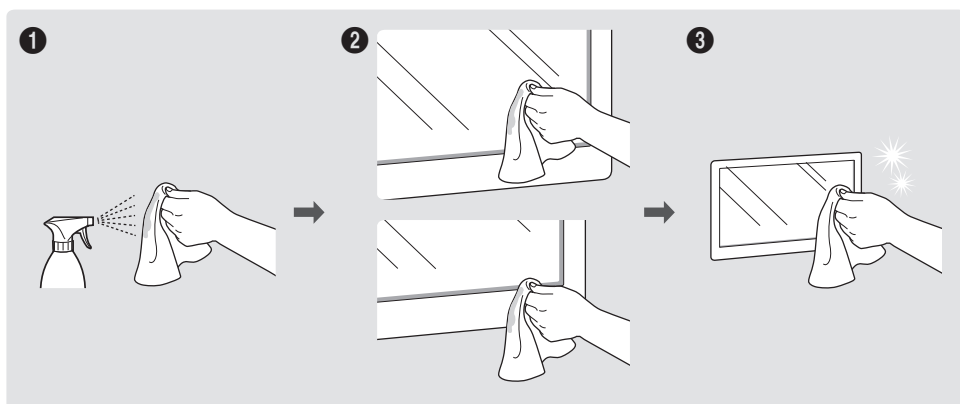

Capitolul 02

Pregătiri

Verificarea componentelor

În cazul în care lipsesc componente, contactați furnizorul de la care ați achiziționat produsul.

Aspectul componentelor poate diferi de imaginile prezentate.

Consultați ghidul de instalare al suportului WMR sau a suportului de perete (disponibil pentru cumpărare, opțional).

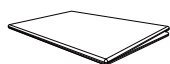

Ghid de configurare rapidă



Certificat de garanție
(Nu este disponibil în unele țări)

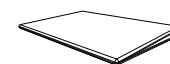

Ghid de reglementare



Cablu de alimentare

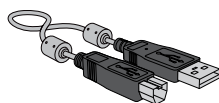

Cablu USB

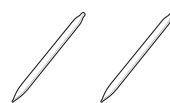

Stilou tactil x 2

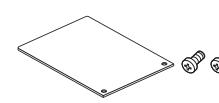

Terminal capac, șurub (M4 x L10) x 2

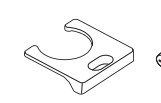

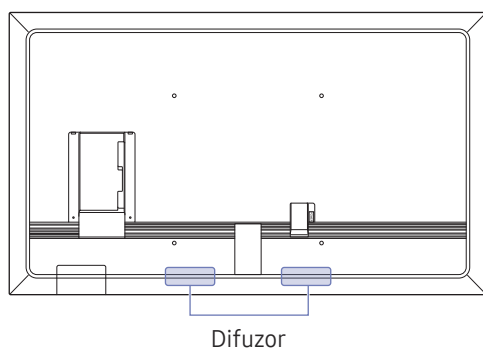
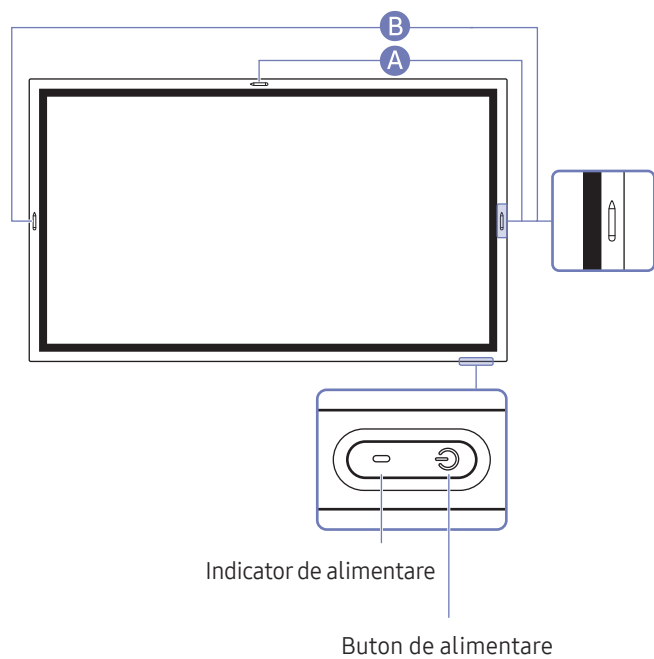

Cablu capac, șurub (M4 x L10)

Piese





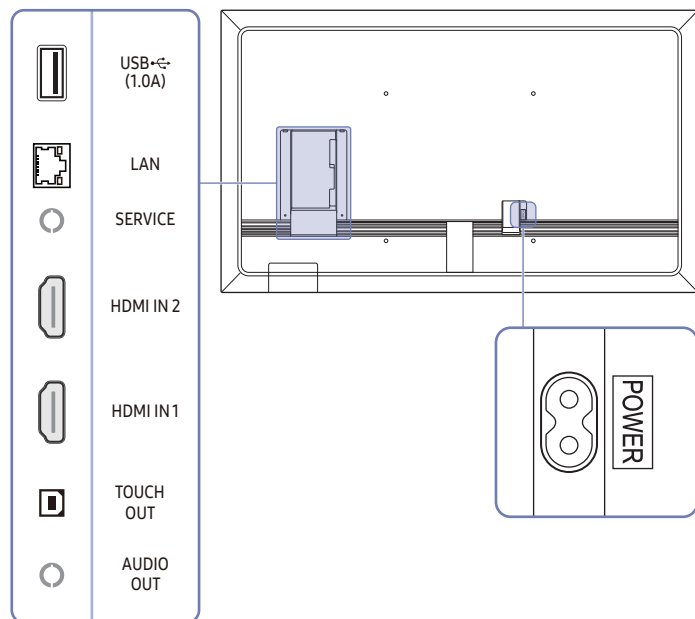

 Culoarele și formele pieselor pot diferi de cele afișate. Specificațiile pot fi modificate fără înștiințare, în scopul îmbunătățirii calității.

Piese	Descriere
Buton de alimentare	<ul style="list-style-type: none">Apăsați și mențineți apăsat butonul pentru a porni produsul.În modul de scriere, apăsați scurt butonul de alimentare pentru a comuta pe modul economizor de ecran.
	<ul style="list-style-type: none">Stiloul este magnetic. Atașați-l în locul marcat pentru a nu îl pierde. <p> A : WM55R, B : WM65R</p>

Porturi







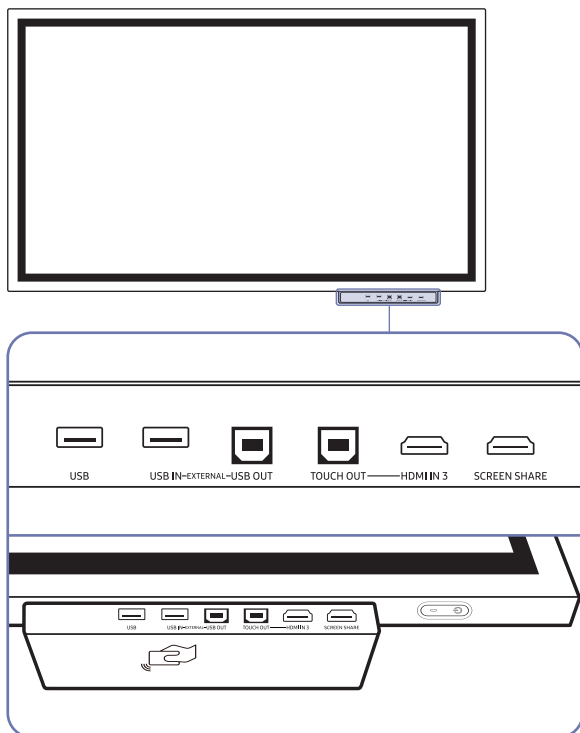

 Culoarele și formele pieselor pot diferi de cele afișate. Specificațiile pot fi modificate fără înștiințare, în scopul îmbunătățirii calității.

Porturi	Descriere
USB  (1.0A)	Realizează conectarea la un dispozitiv de memorie USB.  Porturile USB de pe produs acceptă un curent continuu maximum de 1,0 A. Dacă valoarea maximă este depășită, este posibil ca porturile USB să nu funcționeze.
LAN	Se conectează la o rețea prin intermediul unui cablu LAN. (10/100 Mbps)  Utilizați un cablu Cat 7(*tip STP) pentru conexiune. *Shielded Twist Pair.
SERVICE	Dedicat tehnicienilor care se ocupă de service.  Acest port este destinat exclusiv operațiunilor de service, și nu utilizatorilor. Nu conectați niciun cablu la acest port.
HDMI IN 2	Se conectează la un dispozitiv sursă utilizând un cablu HDMI.
HDMI IN 1	
TOUCH OUT	Permite comanda tactilă a ecranului PC conectat prin intermediul portului HDMI IN 1 sau HDMI IN 2. Utilizați un cablu USB pentru a conecta portul TOUCH OUT la partea din spate a produsului și PC.
AUDIO OUT	Trimite sunet la un dispozitiv audio prin intermediul unui cablu audio.

Tavă (achiziție opțională)



-  Tăvile sunt vândute separat. Contactați-vă vânzătorul pentru asistență pentru efectuarea unei achiziții.
-  Culoarele și formele pieselor pot diferi de cele afișate. Specificațiile pot fi modificate fără înștiințare, în scopul îmbunătățirii calității.

Porturi	Descriere
USB	Realizează conectarea la un dispozitiv de memorie USB.
USB IN	Oferă conectivitate USB la PC.
USB OUT	<ol style="list-style-type: none"> 1 Utilizați un cablu USB între portul USB OUT al produsului și portul USB al PC-ului pentru a le conecta. 2 Introduceți un dispozitiv de stocare USB în portul USB IN. 3 Puteți verifica dispozitivul USB conectat la tavă de pe PC.
TOUCH OUT	Permite comanda tactilă a ecranului PC conectat prin intermediul portului HDMI IN 3 . Utilizați un cablu USB pentru a conecta portul TOUCH OUT la tavă și PC.
HDMI IN 3	Un port HDMI pentru afișarea conținutului de la o sursă externă.
SCREEN SHARE	Un port HDMI pentru conectarea la un afișaj extern.
	<ul style="list-style-type: none"> • Pentru conectare, etichetați dispozitivul dvs. mobil pe suportul NFC. <ul style="list-style-type: none">  În modul de scriere, o etichetare NFC poate executa în mod automat Smart View sau Screen Mirroring pe dispozitivul dvs. mobil.  Această funcție este acceptată numai de versiunea Android 8.0 Oreo sau mai recentă a dispozitivelor mobile Samsung. • Etichetați un card NFC pe suportul NFC pentru introducerea automată a adresei de email. <ul style="list-style-type: none">  O adresă de email este introdusă automat, în timpul scrierii unui email, dacă este citită de pe eticheta NFC codificată.  Pentru inserarea unei adrese de email pe cardul NFC, consultați „Expediere e-mail”.

Înainte de instalarea produsului (Ghid de instalare)

Acest produs poate fi montat pe perete. Stativul Samsung exclusiv (pentru WM55R) și suportul de perete (pentru WM65R) sunt disponibile pentru cumpărare, opțional.

✎ Nu instalați și nu utilizați produsul cu partea frontală orientată în sus. Este posibil ca funcțiile de atingere să nu funcționeze corespunzător.

WM55R

Rotirea

✎ Pentru detalii suplimentare, contactați centrul Samsung de asistență pentru clienți.

- Pentru a utiliza produsul în orientarea peisaj, rotiți-l în sens invers acelor de ceasornic și asigurați-vă că indicatorul de alimentare se află pe partea dreaptă, după rotire.

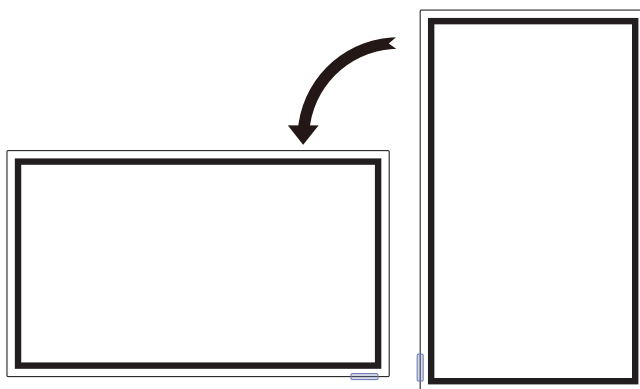

Aerisirea

✎ Pentru detalii suplimentare, contactați centrul Samsung de asistență pentru clienți.

Instalarea pe un perete vertical

A Minimum 15 mm

B Temperatură ambiantă: 35 °C sau mai puțin

✎ La instalarea produsului pe un perete vertical, lăsați un spațiu de cel puțin 15 mm între produs și suprafața peretelui pentru aerisire și asigurați-vă că temperatura ambiantă se menține sub 35 °C.

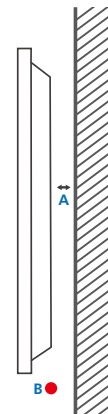

Instalarea pe un perete cu încastrare

A Minimum 15 mm

B Minimum 25 mm

C Temperatură ambiantă: 35 °C sau mai puțin

✎ La instalarea produsului pe un perete cu încastrare, lăsați cel puțin spațiul specificat mai sus între produs și perete pentru aerisire și asigurați-vă că temperatura ambiantă se menține sub 35 °C.

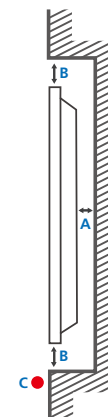

WM65R

Aerisirea

 Pentru detalii suplimentare, contactați centrul Samsung de asistență pentru clienți.

Instalarea pe un perete vertical

A Minimum 0 mm

B Temperatură ambiantă: 35 °C sau mai puțin

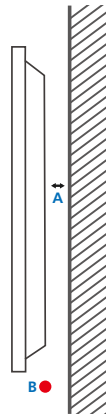

Instalarea pe un perete cu încastrare

A Minimum 0 mm

B Minimum 25 mm

C Temperatură ambiantă: 35 °C sau mai puțin

 La instalarea produsului pe un perete cu încastrare, lăsați cel puțin spațiul specificat mai sus între produs și perete pentru aerisire și asigurați-vă că temperatura ambiantă se menține sub 35 °C.

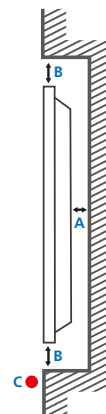

Montarea suportului de perete

Montarea suportului de perete

- Kitul de montare pe perete vă permite să montați produsul pe perete.
- Pentru detalii cu privire la instalarea suportului de perete, consultați instrucțiunile furnizate împreună cu suportul de perete.
- Vă recomandăm să contactați un tehnician pentru a vă ajuta la instalarea consolei suportului de perete.
- Compania Samsung Electronics nu este responsabilă pentru avarierea produsului sau vătămarea dvs. sau a altor persoane în cazul în care alegeți să instalați personal suportul de perete.

Specificațiile kitului de montare pe perete (VESA)

Instalați suportul de perete pe un perete solid, perpendicular față de podea. Pentru instalarea produsului în zona celuilalt perete, contactați cea mai apropiată agenție.

Dacă montați produsul pe un perete înclinat, produsul poate cădea și poate provoca vătămarea corporală gravă.

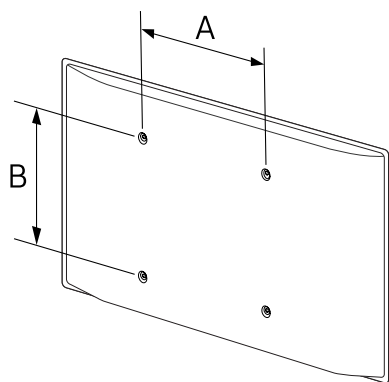

- Kiturile Samsung de montare pe perete conțin un manual detaliat de instalare și sunt furnizate toate piesele necesare asamblării.
- Nu folosiți șuruburi care sunt mai lungi decât dimensiunea standard sau care nu respectă specificațiile standard VESA pentru șuruburi. Șuruburile care sunt prea lungi pot avaria părțile interioare ale produsului.
- Pentru suporturile de perete care nu respectă specificațiile standard VESA pentru șuruburi, lungimea șuruburilor poate fi diferită în funcție de specificațiile suportului de perete.
- Nu strângeți excesiv șuruburile. Strângerea excesivă poate provoca avarierea sau căderea produsului, ducând la vătămare corporală. Compania Samsung nu este responsabilă pentru acest tip de accidente.
- Compania Samsung nu este responsabilă pentru avarierea produsului sau pentru vătămarea corporală provocată de utilizarea unui suport de perete non-VESA sau a unui de proveniență nespecificată sau în cazul în care utilizatorul nu respectă instrucțiunile de instalare a produsului.
- Pentru montarea produsului pe perete sunt necesare întotdeauna cel puțin două persoane.
- Dimensiunile standard ale kiturilor de montare pe perete sunt afișate în tabelul de mai jos.

Nume model	Specificațiile găurii de șurub VESA (A * B) în milimetri	Șurub standard	Cantitate
WM55R	400 × 400	M8	4
WM65R			

⚠ Nu montați kitul de perete cu produsul pornit Acest lucru poate duce la vătămare corporală din cauza electrocutării.

Conectarea la o rețea

Setări de rețea (prin cablu)

Conectarea la o rețea cu fir

Există trei moduri de conectare prin cablu a produsului la o rețea LAN.

- Puteți conecta produsul la rețeaua LAN conectând portul LAN de pe spatele produsului la un modem extern utilizând un cablu LAN. Consultați schema de mai jos.

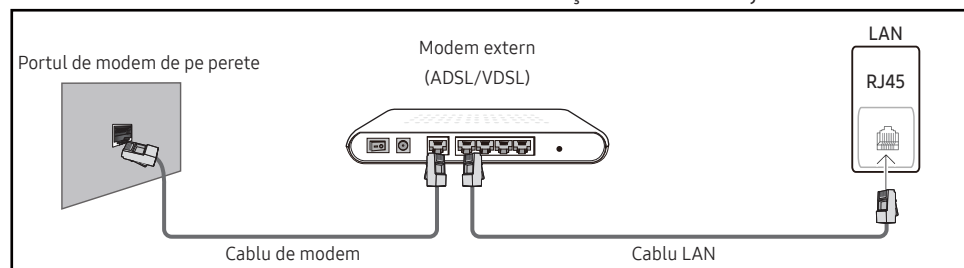

- Puteți conecta produsul la rețeaua LAN conectând portul LAN de pe spatele produsului la un dispozitiv de partajare a IP-ului, care este conectat la un modem extern. Pentru conectare utilizați un cablu de rețea LAN. Consultați schema de mai jos.

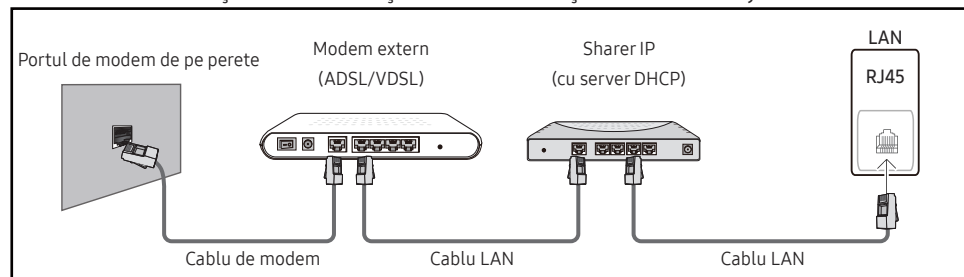

- În funcție de modul de configurare a rețelei, este posibil să puteți conecta produsul la rețeaua LAN cuplând portul LAN de pe spatele produsului direct la priză de perete pentru rețea, cu ajutorul unui cablu LAN. Consultați schema de mai jos. Rețineți că priză de perete este conectată la un modem sau la un router în oricare altă parte a locuinței dvs.

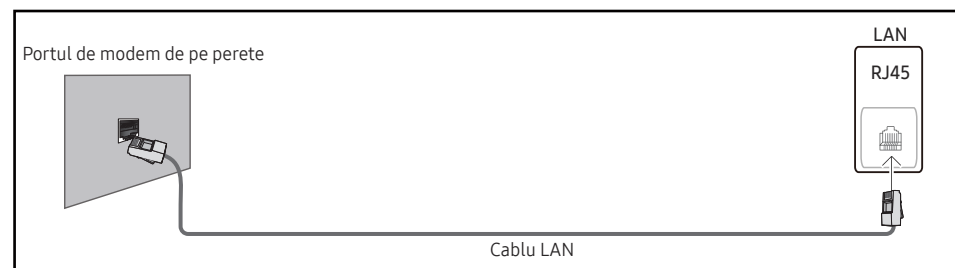

Dacă aveți o Rețea dinamică, trebuie să utilizați un modem ADSL sau un router care acceptă DHCP (Protocol de configurare dinamică a gazdei). Modemurile sau routerurile care acceptă DHCP furnizează în mod automat valorile pentru adresa IP, masca de subrețea, gateway și DNS, valori de care produsul are nevoie pentru a accesa Internet-ul în așa fel încât să nu fie nevoie să le introduceți manual. Majoritatea rețelelor de reședință are Rețele dinamice.

Unele rețele au nevoie de o adresă IP statică. Dacă rețeaua dvs. are nevoie de o adresă IP statică, trebuie să introduceți manual adresa IP, masca de subrețea, gateway-ul și DNS-ul în Ecranul de configurare a conexiunii prin cablu atunci când configurați conexiunea la rețea. Pentru a obține adresa IP, masca de subrețea, gateway-ul și DNS-ul contactați furnizorul dvs. de servicii Internet (ISP).

Dacă aveți un computer Windows, puteți obține aceste valori și prin intermediul computerului dvs.

🔧 Puteți utiliza modemuri ADSL care acceptă DHCP în cazul în care rețeaua dvs. necesită o adresă IP statică.

🔧 Modemurile ADSL care acceptă DHCP vă permit și utilizarea adreselor IP statice.



Setați conexiunea la rețea pentru a utiliza servicii de Internet, precum efectuarea upgrade-urilor de software.

Automat Open Network Settings (prin cablu)

Conectați-vă la rețea prin intermediul unui cablu LAN.

Asigurați-vă mai întâi că ați conectat cablul LAN.

Cum se face setarea automată

- 1 Setați **Network Type** la **Wired** din pagina **Open Network Settings**.
- 2 Va apărea Ecranul de testare a rețelei și se va verifica conexiunea la rețea.
După verificarea conexiunii, va apărea mesajul **“Success! Your device is connected to the Internet. If you have any problems using online services, please contact your Internet service provider.”**.
 Dacă procesul de conectare eșuează, verificați conexiunea la portul LAN.
 Dacă procesul automat nu poate găsi valorile de conectare la rețea sau dacă doriți să setați manual conexiunea, accesați următoarea secțiune (Manual Open Network Settings (prin cablu)).

Manual Open Network Settings (prin cablu)

Birourile pot utiliza adrese IP statice.

În acest caz, cereți administratorului de rețea adresa IP, masca de subrețea, gateway-ul și adresa serverului DNS. Introduceți manual aceste valori.

Obținerea valorilor conexiunii la rețea

Pentru a vizualiza valorile conexiunii la rețea pe majoritatea computerelor Windows, urmați acești pași.

- 1 Dați clic dreapta pe pictograma Rețea din partea dreaptă jos a ecranului.
- 2 În meniul pop-up care apare dați clic pe Stare.
- 3 În caseta de dialog care apare, faceți clic pe fila **Support**.
- 4 În fila **Support**, faceți clic pe butonul **Details**. Vor fi afișate valorile conexiunii la rețea.

Cum se face setarea manuală

- 1 Setați **Network Type** la **Wired** din pagina **Open Network Settings**.
- 2 Va apărea ecranul de testare a rețelei și va începe procesul de verificare. Apăsați **Cancel**. Procesul de verificare se oprește.
- 3 Selectați **IP Settings** din ecranul de conexiune la rețea. Apare ecranul **IP Settings**.
- 4 Selectați câmpul din partea superioară și apoi setați **IP setting** la **Enter manually** Repetați procesul de inserare pentru fiecare zonă din **IP Address**.
 Setarea **IP setting** pentru **Enter manually** modifică automat **DNS setting** la **Enter manually**.
- 5 Dacă ați terminat, selectați **OK** din partea de jos a paginii. Va apărea ecranul de testare a rețelei și va începe procesul de verificare.
- 6 După verificarea conexiunii, va apărea mesajul **“Success! Your device is connected to the Internet. If you have any problems using online services, please contact your Internet service provider.”**.

Setări de rețea (wireless)

Conectarea la o rețea fără fir

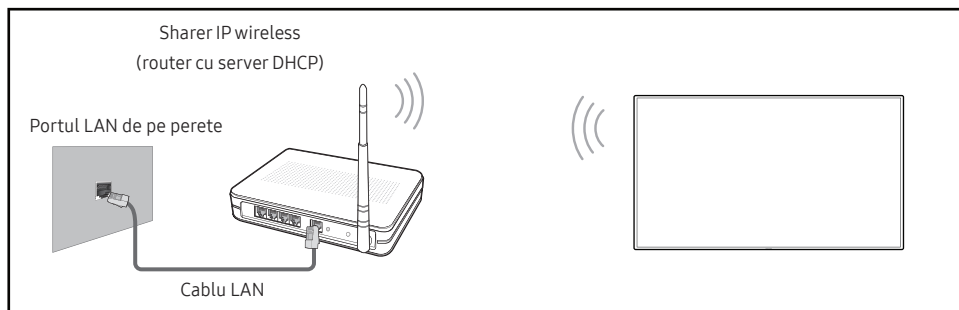

Samsung recomandă utilizarea protocolului IEEE 802.11n. Redarea videoclipurilor prin intermediul unei conexiuni de rețea s-ar putea face cu întreruperi.

- ☞ Selectați un canal neutilizat pentru dispozitivul fără fir de partajare a IP-ului. În cazul în care canalul setat pentru dispozitivul fără fir de partajare a IP-ului este în acel moment utilizat de către un alt dispozitiv din apropiere, acest lucru va duce la interferențe și erori de comunicație.
- ☞ Produsul dvs. acceptă numai următoarele protocoale de securitate a rețelelor fără fir. Dacă selectați modul 802.11n Pure High-throughput (Greenfield) și tipul de criptare este setat pe WEP, TKIP sau TKIP AES (WPS2Mixed) la punctul dvs. de acces sau în routerul fără fir, produsele Samsung nu vor accepta o conexiune în conformitate cu noile specificații de certificare Wi-Fi.
- ☞ Dacă routerul dvs. fără fir acceptă WPS (Wi-Fi Protected Setup), vă puteți conecta la rețea prin intermediul PBC (Push Button Configuration) sau PIN (Personal Identification Number). WPS va configura automat cheile SSID și WPA în oricare dintre moduri.
- ☞ Metode de conectare: Puteți configura în trei moduri conexiunea la rețeaua fără fir. Configurarea automată (utilizând funcția de Căutare automată a rețelei), configurarea manuală, **Use WPS**
- ☞ Acest produs acceptă Enterprise WPA2 (TLS/TTLS/PEAP).

Configurarea automată a rețelei (fără fir)

Majoritatea rețelelor fără fir au un sistem opțional de securitate care impune dispozitivelor care accesează rețeaua să transmită un cod criptat de securitate numit Cheie de acces sau Security Key. Security Key are la bază o frază de acces, de obicei un cuvânt sau o serie de litere și numere cu o anumită lungime, frază care v-a fost solicitată atunci când ați stabilit securitatea rețelei fără fir. Dacă utilizați această metodă pentru configurarea conexiunii la rețea și aveți Security Key pentru rețeaua dvs. fără fir, va fi nevoie să introduceți o Frază de acces în timpul procesului de configurare automată sau manuală.

Cum se face setarea automată

- 1 Setați **Network Type** la **Wireless** din pagina **Open Network Settings**.
- 2 Funcția **Network** caută rețelele fără fir disponibile. Când a terminat, va afișa o listă de rețele disponibile.
- 3 În lista de rețele, selectați o rețea.
 - ☞ Dacă routerul wireless dorit nu apare, selectați **Refresh** pentru a căuta din nou.
 - ☞ Dacă routerul nu poate fi găsit după ce încercați din nou, selectați **Add Network**.
- 4 Dacă apare ecranul **Enter the password for (AP Name)**, mergeți la pasul 5. Dacă selectați un router fără fir care nu are securitate, mergeți la pasul 7.
- 5 Dacă routerul este protejat, introduceți **Enter the password for (AP Name)**. (parola sau PIN-ul).
- 6 Când ați terminat, selectați **Done**. Va apărea ecranul de conexiune la rețea și va începe procesul de verificare.
 - ☞ Se stabilește o conexiune cu routerul, dar Internetul nu poate fi accesat. În acest caz, contactați furnizorul dvs. de servicii de Internet.
- 7 După verificarea conexiunii, va apărea mesajul **“Success! Your device is connected to the Internet. If you have any problems using online services, please contact your Internet service provider.”**

Configurarea manuală a rețelei (fără fir)

Birourile pot utiliza adrese IP statice.



În acest caz, cereți administratorului de rețea adresa IP, masca de subrețea, gateway-ul și adresa serverului DNS. Introduceți manual aceste valori.

Obținerea valorilor conexiunii la rețea

Pentru a vizualiza valorile conexiunii la rețea pe majoritatea computerelor Windows, urmați acești pași.

- 1 Dați clic dreapta pe pictograma Rețea din partea dreaptă jos a ecranului.
- 2 În meniul pop-up care apare dați clic pe Stare.
- 3 În caseta de dialog care apare, faceți clic pe fila **Support**.
- 4 În fila **Support**, faceți clic pe butonul **Details**. Vor fi afișate valorile conexiunii la rețea.

Cum se face setarea manuală

- 1 Setati **Network Type** la **Wireless** din pagina **Open Network Settings**.
- 2 Funcția **Network** caută rețelele fără fir disponibile. Când a terminat, va afișa o listă de rețele disponibile.
- 3 În lista de rețele, selectați o rețea.
 -  Dacă routerul wireless dorit nu apare, selectați **Refresh** pentru a căuta din nou.
 -  Dacă routerul nu poate fi găsit după ce încercați din nou, selectați butonul **Stop**. Apare butonul **Add Network**.
- 4 Dacă apare ecranul **Enter the password for (AP Name)**, mergeți la pasul 5. Dacă selectați un router fără fir care nu are securitate, mergeți la pasul 7.
- 5 Dacă routerul este protejat, introduceți **Enter the password for (AP Name)**. (parola sau PIN-ul).
- 6 Când ați terminat, selectați **Done**. Va apărea ecranul de conexiune la rețea și va începe procesul de verificare.
- 7 Selectați **Cancel** în timp ce se fac încercări de conectare la rețea. Acest lucru va întrerupe conexiunea.
- 8 Selectați **IP Settings** din ecranul de conexiune la rețea. Apare ecranul **IP Settings**.
- 9 Selectați câmpul de sus, după care setați **IP setting** la **Enter manually**. Repetați procedura de introducere pentru fiecare câmp din **IP Address**.
 -  Setarea **IP setting** pentru **Enter manually** modifică automat **DNS setting** la **Enter manually**.
- 10 Dacă ați terminat, selectați **OK** din partea de jos a paginii. Va apărea ecranul de testare a rețelei și va începe procesul de verificare.
- 11 După verificarea conexiunii, va apărea mesajul **“Success! Your device is connected to the Internet. If you have any problems using online services, please contact your Internet service provider.”**.

Use WPS

Cum se realizează configurarea prin intermediul Use WPS

Dacă routerul dvs. are un buton **Use WPS**, urmați acești pași.

- 1 Setați **Network Type** la **Wireless** din pagina **Open Network Settings**.
- 2 Selectați **Use WPS**.
- 3 Apăsați butonul WPS sau PBC de pe routerul wireless în următoarele două minute. Produsul dvs. obține automat toate valorile de configurare a rețelei de care are nevoie și face conectarea la rețeaua dvs.
- 4 Va apărea ecranul de conexiune la rețea și configurarea rețelei este finalizată.

Capitolul 03

Scriere

Ce este o „listă”?

- Pentru acest produs, fișierele sunt denumite „liste”. O „listă” este un fișier cu pagini multiple interconectate.
- O listă poate avea 20 de pagini interconectate.
 - ✎ **BRUSH MODE** acceptă doar o pagină.
- Paginile sunt conectate orizontal în orientarea de tip peisaj, și vertical în orientarea de tip portret.
- ✎ Puteți deschide doar o listă pe un singur ecran. Pentru mai multe informații, consultați [„Gestionarea listelor”](#).

Orientarea de tip portret

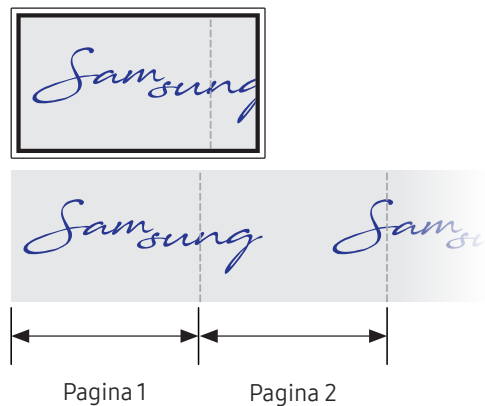

Orientarea de tip landscape (vedere)

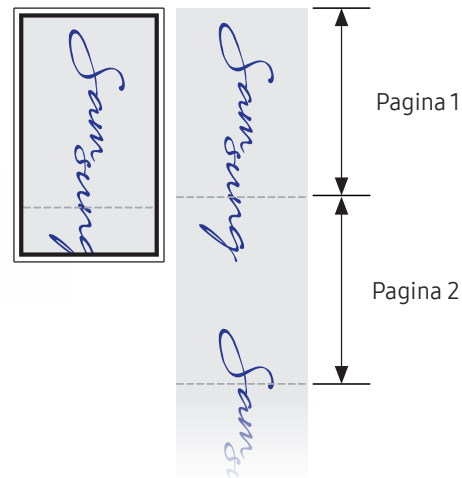

PEN MODE

Elemente ecran

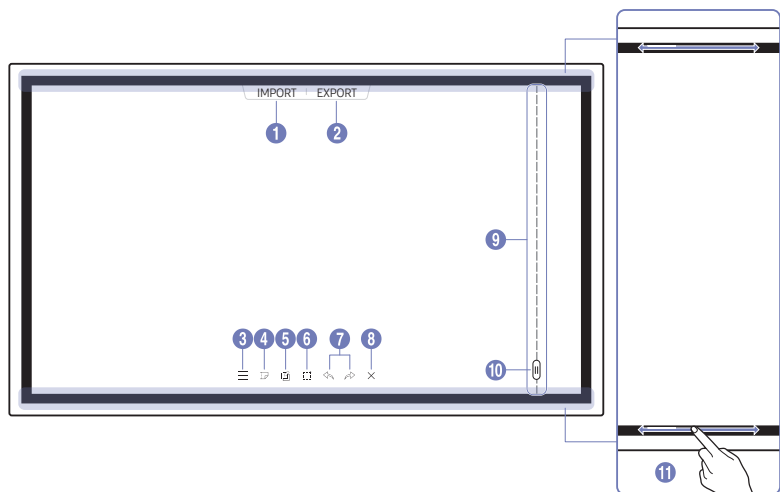

Butoane	Descriere
1 IMPORT	Vizualizați ecranul unui dispozitiv mobil sau al unui PC conectat la produs, sau importați date, cum ar fi imagini de pe o unitate de rețea sau conectată prin cablu USB.
2 EXPORT	Partajați în diferite moduri creațiile dvs.
3 ☰	Administrați și schimbați listele și setările.
4 📄	Mutați sau editați listele create pentru fiecare pagină.
5 📄✍️	Creați un strat pentru a scrie sau a desena pe ecran; imaginea capturată poate fi salvată.
6 📄	Selectați și editați/captați/trimitați prin e-mail/tipăriți conținutul creat utilizând stiloul sau pensula.
7 ⬅️/➡️	Anulați sau refaceți ultima acțiune. <ul style="list-style-type: none">Dacă sunt găsite orice acțiuni de editare a paginii, cum ar fi cele de adăugare, ștergere sau mutare, ⬅️/➡️ se resetează. ✍️ ⬅️/➡️ pot fi executate individual de până la 20 de ori, pentru fiecare din acțiuni.
8 ✕	Închideți lista actuală și deschideți una nouă.
9 Linia de separare a paginii	Vedeți liniile de pagină.
10 📄	Derulați paginile.
11 Derulare pe cadru	Derulați zona de culoare neagră pentru a muta paginile.

Desenare

Puteți folosi stiloul furnizat cum doriți pentru a scrie orice doriți.

- Vârf subțire (A): Tip de stilou
- Vârf subțire (B): Tip evidențiator

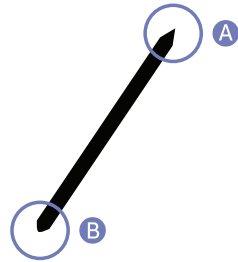

Schimbarea grosimii și culorii stiloului

Puteți schimba culoarea stiloului atingând și apăsând ecranul cu stiloul.

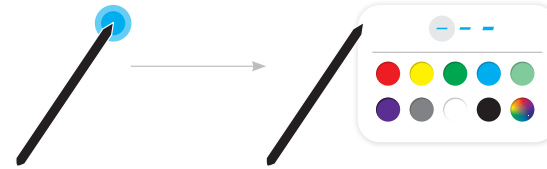

Ștergere

Vă puteți folosi degetul sau palma pentru a șterge ceea ce ați scris.

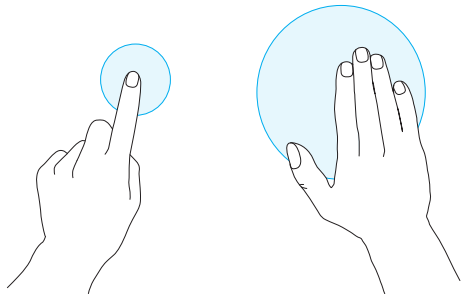

BRUSH MODE

Elemente ecran

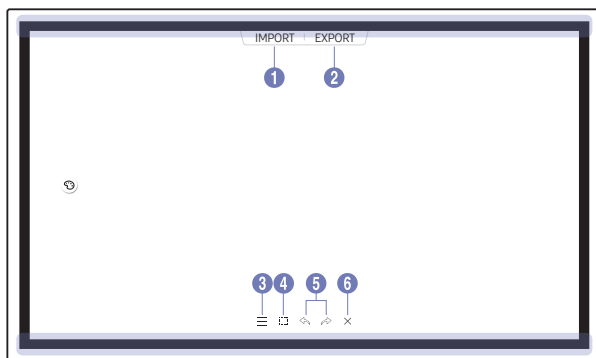

Butoane	Descriere
1 IMPORT	Vizualizați ecranul unui dispozitiv mobil sau al unui PC conectat la produs, sau importați date, cum ar fi imagini de pe o unitate de rețea sau conectată prin cablu USB.
2 EXPORT	Partajați în diferite moduri creațiile dvs.
3 ≡	Administrați și schimbați listele și setările.
4 □	Selectați și editați/captați/trimiteti prin e-mail/tipăriți conținutul creat utilizând stiloul sau pensula.
5 ↶ / ↷	Anulați sau refaceți ultima acțiune. <ul style="list-style-type: none">• Dacă sunt găsite orice acțiuni de editare a paginii, cum ar fi cele de adăugare, ștergere sau mutare, ↶ / ↷ se resetează.  ↶ / ↷ pot fi executate individual de până la 5 de ori, pentru fiecare din acțiuni.
6 ✕	Închideți lista actuală și deschideți una nouă.

 Modificările privind grosimea în funcție de zona care atinge ecranul sunt aplicate imediate. (max. 3,5 cm)

 Se recomandă utilizarea pensulei.

 **BRUSH MODE** acceptă doar atingeri individuale.

Schimbarea modului și culorii pensulei

1 Accesați ☰ → **BRUSH MODE** pentru a alege între modurile **WATER** și **OIL**.



2 Atingeți 😊 pe ecran.

3 Modificați sau editați culoarea. Alegeți între 🌀 / 🖌️ / 🧽, în funcție de sarcina care va fi efectuată.



🖌️ Ecranul de mai jos este afișat atunci când este selectat modul **OIL**.

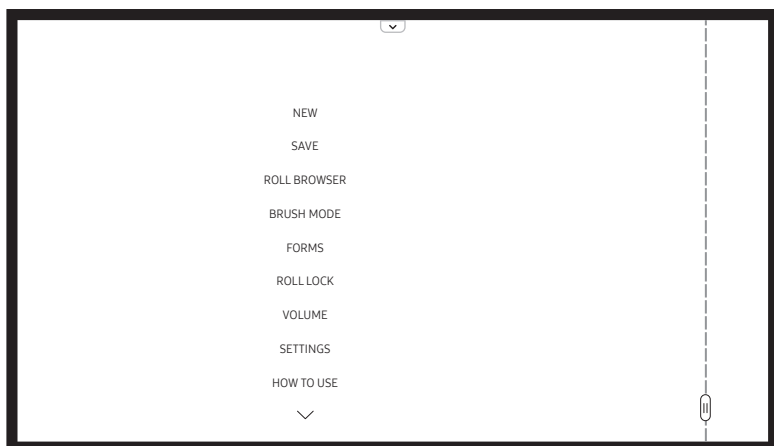
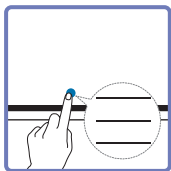

- 🌀: Uscați culorile pentru a preveni amestecul.
- 🖌️: Extrageți culoarea din punctul selectat.
- 🧽: Ștergeți zona selectată.

Gestionarea listelor



Butoane	Descriere
NEW	Creați o listă nouă.
SAVE	Salvați lista actuală.
ROLL BROWSER	Deschideți, ștergeți sau exportați listele salvate.
PEN MODE / BRUSH MODE	Alegeți un mod.
FORMS	Schimbați formatul fundalului.  Acest meniu este vizibil numai în modul PEN MODE .
ROLL LOCK / UNLOCK	<ul style="list-style-type: none">• ROLL LOCK: Tastați o parolă de șase cifre pentru a bloca lista actuală.• UNLOCK: Pentru deblocarea unei liste blocate, tastați parola formată din șase cifre pe care o setați când blocați lista.  Odată deblocată, lista curentă rămâne deblocată până la următoarea blocare.
VOLUME	Reglați volumul.
SETTINGS	Puteți vedea meniul de configurare.
HOW TO USE	Puteți vizualiza Instrucțiunile de utilizare.

ROLL EXPLORER

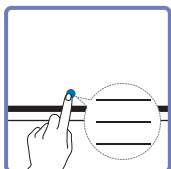

→ **ROLL BROWSER**

Deschideți, răsfoiți și gestionați albume prin Explorator de albume.

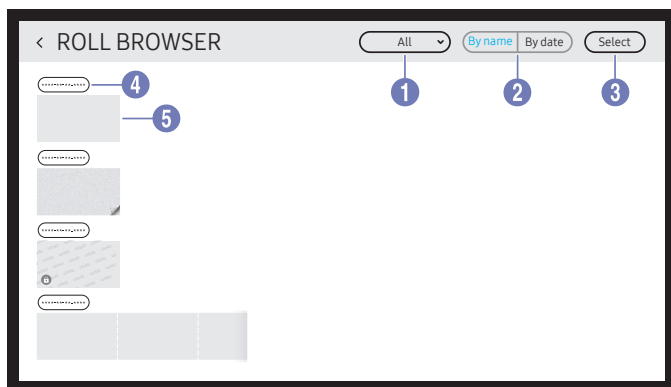

Piese	Descriere
1 All	Puteți vizualiza lista în funcție de modul dorit. <ul style="list-style-type: none"> All / Pen Mode / Brush Mode
2 By name ↔ By date	Setați ordinea de sortare a fișierelor.
3 Select	Selectați mai multe liste pentru exportare sau ștergere.
4 Denumire fișier	Redenumiți fișierul.
5 Rolls	Răsfoiți și deschideți albumul dorit.

Pentru a deschide o listă blocată (🔒), tastați parola de șase cifre.

Listele sunt sortate în funcție de data recentă.

Ștergerea/Exportarea listelor

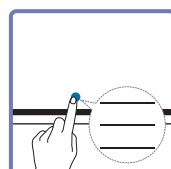

→ **ROLL BROWSER** → **Select**

Puteți selecta mai multe liste pentru exportare sau ștergere.

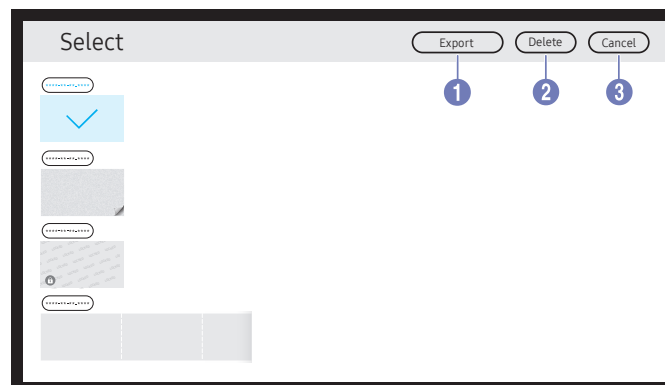

Piese	Descriere
1 Export	Partajați listele selectate oricum doriți. <ul style="list-style-type: none"> Email(@) / USB(📱) / Network Drive(☁️)
2 Delete	Ștergeți listele selectate.
3 Cancel	Deselectați lista.

Vizualizare pagină

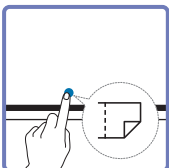

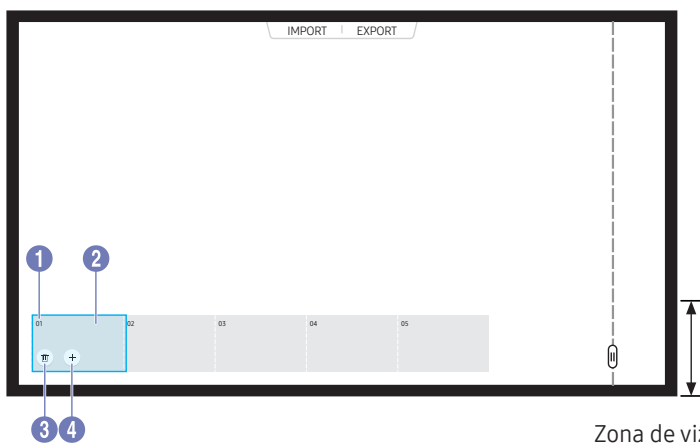

Puteți muta sau edita listele create pentru fiecare pagină.



Zona de vizualizare pagină

 Acest meniu este vizibil numai în modul **PEN MODE**.

Piese	Descriere
1 Număr pagină	Afișează numărul paginii.
2 Focalizarea	Afișează pagina în curs de vizualizare. <ul style="list-style-type: none">Atunci când atingeți o pagină, imaginea se focalizează asupra paginii respective.
3 	Ștergeți pagina focalizată.
4 	Adăugați o altă pagină în poziția focalizată.  Puteți crea maximum 20 de pagini per listă.

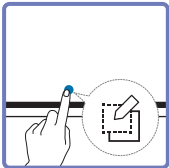

Notă pornită/oprită

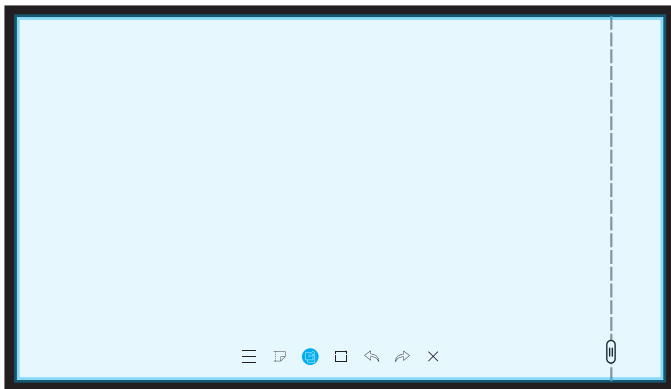

Adăugați un strat pentru scris sau desenat pe ecran. Acest lucru poate fi folositor pentru adăugarea unei note conținutului dintr-o sursă externă.



 Acest meniu este vizibil numai în modul **PEN MODE**.

- 1 Atingeți  pentru a adăuga un nou strat de note pe ecran.
- 2 Luați notițe pe strat.
- 3 Atingeți  și închideți.
 - **Save / Don't Save / Cancel**

Utilizarea instrumentelor de selectare:

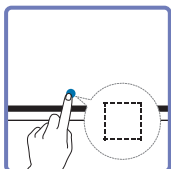

Selectați și editați/captați/trimiteti prin e-mail/tipăriți conținutul creat utilizând stiloul sau pensula. Utilizați pentru a muta, roti sau redimensiona selecția.

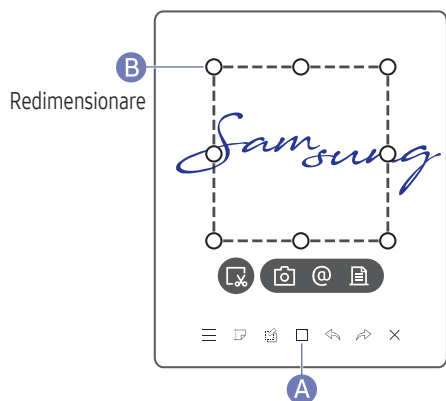

Captură/e-mail/print

- 1 Atingeți **A** în partea de jos a ecranului. O rubrică de selectare apare pe ecran.
 Trageți **B** rubricii de selectare pentru a modifica dimensiunea.
- 2 Selectați zona și alegeți dintre opțiunile / / .
- Produsul trebuie conectat la o rețea pentru a putea utiliza opțiunea e-mail sau print.

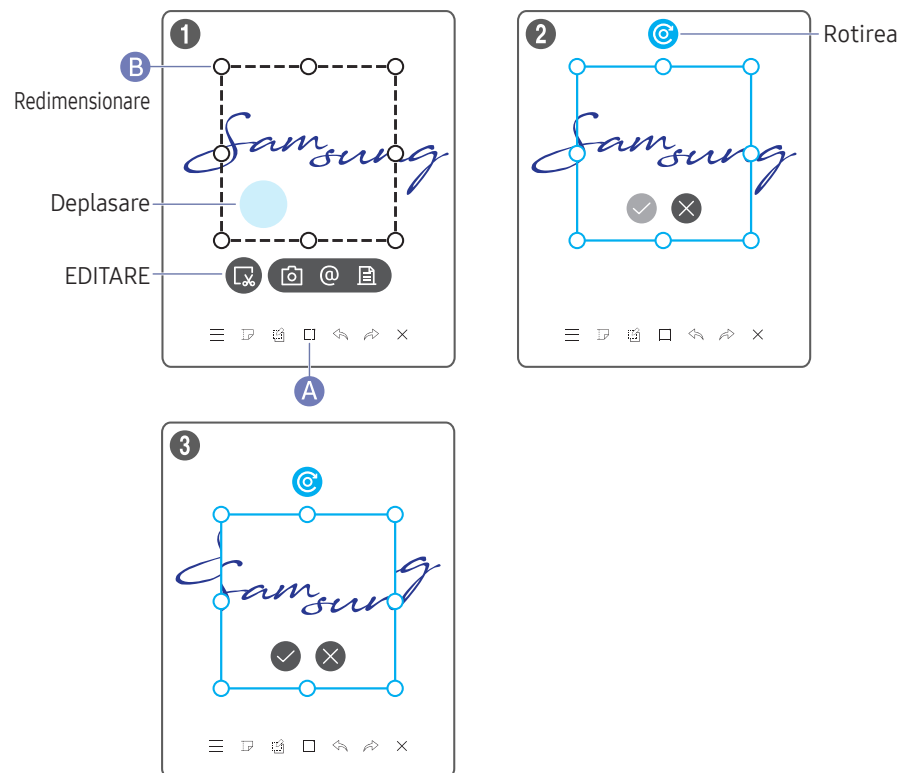

Editarea conținutului stiloului și al pensulei

- Modificările se aplică doar conținutului stiloului și al pensulei.
- 1 Atingeți **A** în partea de jos a ecranului. O rubrică de selectare apare pe ecran.
 Trageți **B** rubricii de selectare pentru a modifica dimensiunea.
 - 2 Atingeți pentru a facilita editarea zonei selectate.
 - 3 Mutați, rotiți sau redimensionați zona selectată și atingeți .
 - Atingeți pentru a renunța la modificări.







Capitolul 04

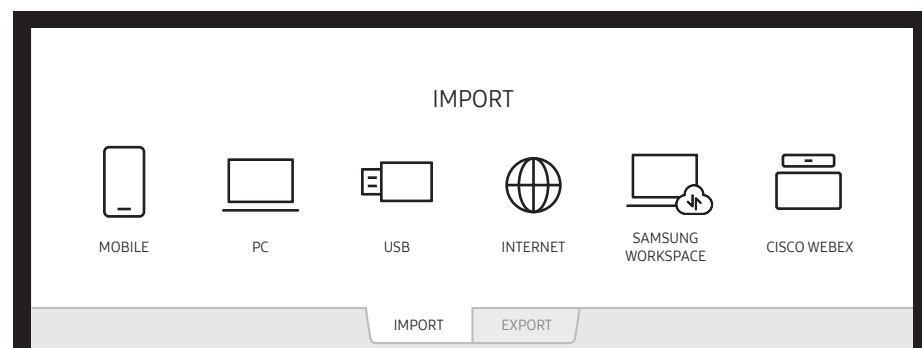



IMPORT

Puteți vizualiza ecranul unui dispozitiv mobil sau al unui PC conectat la produs, sau puteți importa date, cum ar fi imaginile, de pe o unitate de rețea sau conectată prin cablu USB.

- Atingeți **IMPORT** în partea de sus a ecranului pentru a selecta dispozitivul dorit.



Pictograme	Descriere
	Afișează ecranul unui dispozitiv mobil prin folosirea funcției Smart View sau Screen Mirroring .
	Afișează ecranul PC-ului dvs. importat prin utilizarea conexiunii HDMI sau a funcției WiFi display .
	Importați videoclipuri, imagini, fișiere native FLIP și documente dintr-un dispozitiv USB.
	Conectați-vă la rețea pentru acces la internet de pe produs, asemenea accesării internetului de pe un computer.
	Cu ajutorul acestei funcții, accesați PC-ul la distanță și resursele pentru lucru.
	Atunci când vă conectați pentru prima dată la un kit mini de cameră CISCO WebEx, selectați IMPORT → PC → HDMI pentru a crea pictograma. Atunci când atingeți pictograma, aceasta va comuta pe modul CISCO WebEx.

-  Formatul nativ FLIP (.iwb) se referă la fișierele care sunt direct salvate de pe dispozitiv și care sunt acceptate doar de dispozitivele FLIP.
-  Formate de fișiere video acceptate: avi, mkv, asf, wmv, .mp4, mov, 3gp, vro, mpg, mpeg, ts, tp, trp, flv, vob, svi, m2ts, mts, .webm, .rmvb
-  Formate de fișiere imagine compatibile: JPG, BMP, PNG, MPO
-  Formate de fișiere document acceptate: DOC, PPT, PDF, XLS, XLSX

Conectarea la un dispozitiv mobil

IMPORT → MOBILE

Conectare prin utilizarea Smart View sau Screen Mirroring

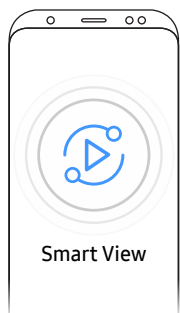

- 1 Glisați în jos bara de sus de pe ecranul dispozitivului mobil pentru a deschide funcția Smart View sau Screen Mirroring.
 - 2 Selectați acest produs din lista de dispozitive afișate pe ecran.
 - Denumirea inițială a dispozitivului este **[FLIP] Samsung WMR Series**.
- Puteți controla dispozitivul mobil de pe ecranul produsului.
- HDCP (High-bandwidth Digital Content Protection) nu se va afișa pe ecran în cazul în care **PIP Capture** este setată pe **On**.

Conectare prin utilizarea etichetei NFC

- Această caracteristică este disponibilă doar atunci când produsul este prevăzut cu o tavă (achiziție opțională).
- Această funcție este acceptată numai de versiunea Android 8.0 Oreo sau mai recentă a dispozitivelor mobile Samsung.
- În modul de scriere, o etichetă NFC poate executa în mod automat Smart View sau Screen Mirroring pe dispozitivul dvs. mobil.

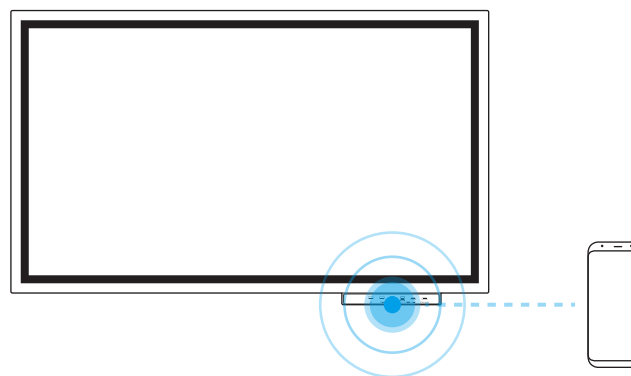

- 1 Activați funcția NFC de pe un dispozitiv mobil acceptat.
 - 2 Etichetați dispozitivul mobil pe suportul NFC.
- Puteți controla dispozitivul mobil de pe ecranul produsului.

Conectarea la un PC

IMPORT → PC

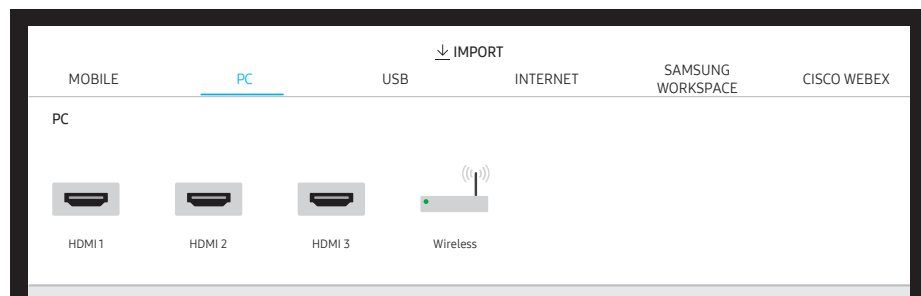

HDMI 3 este disponibilă atunci când produsul este prevăzut cu o tavă (achiziție opțională).

Conectarea prin cablu

1 Conectarea produsului la PC prin cablu HDMI.

Conținutul HDCP nu se va afișa pe ecran în cazul în care PIP Capture este setată la On.



2 Selectați **IMPORT → PC → HDMI** din partea de sus a ecranului.

3 Pentru a controla PC-ul de pe ecranul produsului, conectați cablul USB furnizat la portul **TOUCH OUT** de pe produs.

În cazul utilizării în cadrul unei setări multi-screen, asigurați-vă că ați configurat FLIP ca ecran principal.



Conectarea prin intermediul funcției WiFi Display

Această funcție este disponibilă doar pentru PC-urile care acceptă funcția WiFi Display.

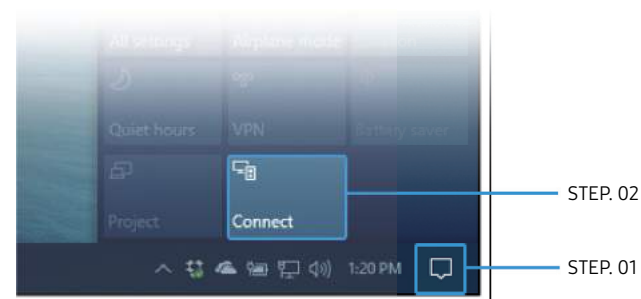

1 Selectați **Centru acțiune** sau **Dispozitive** din zona de notificări a barei de activități a PC-ului.

2 Faceți clic pe **Conectare** sau **Proiect** și selectați dispozitivul cu seria [Flip] Samsung WMR Series pentru a finaliza operațiunea.

Procedura de conectare poate fi diferită în funcție de PC.

După realizarea conexiunii WiFi Display, puteți controla ecranul PC-ului de pe ecranul produsului.

Această funcție este acceptată doar de Windows 10.

Importul de pe un dispozitiv USB

IMPORT → USB

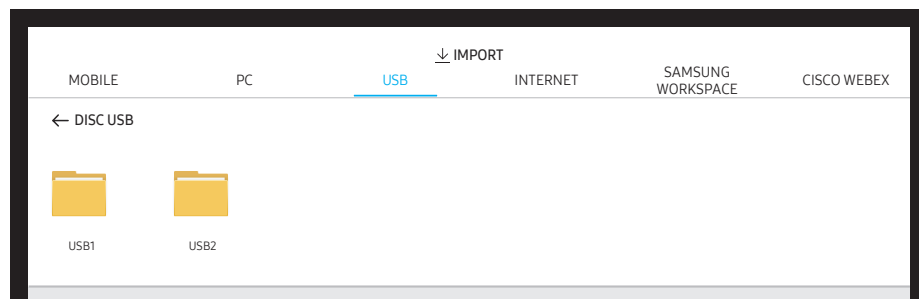

Conectați un dispozitiv extern de stocare prin cablu HDD sau USB.

 Importarea videoclipurilor, imaginilor, a fișierelor native FLIP (.iwb), sau a documentelor.

Conectarea la internet

IMPORT → INTERNET





Conectați-vă la rețea pentru acces la internet de pe produs, asemenea accesării internetului de pe un computer.

Captați, re poziționați sau vizualizați fereastra browser-ului în modul ecran complet.

Conectarea la SAMSUNG WORKSPACE

IMPORT → SAMSUNG WORKSPACE

Cu ajutorul acestei funcții, accesați PC-ul la distanță și resursele pentru lucru.

- **REMOTE PC:** Această funcție vă permite să conectați produsul dvs. la un PC la distanță sau la un server în cloud.
 -  Doar PC-urile sau serverele în cloud care rulează pe macOS/Windows 7 Pro sau versiuni ulterioare sunt acceptate.
- **NETWORK DRIVE:** Conectați unitatea de rețea pentru a aduce fișiere.
 -  Puteți înregistra o unitate de rețea atunci când sunteți conectat la rețea. Pentru informații despre modalitatea de conectare la o rețea, consultați „[Conectarea la o rețea](#)”.
 -  Puteți înregistra un cont de unitate de rețea la  → **SETTINGS** → **Connect** → **Advanced Settings** → **Network Drive** → **Add Account**. Pentru a înregistra un cont de unitate de rețea, trebuie să inserați **Address**, **Username**, și **Password**. Pentru a vă înregistra contul de unitate de rețea, consultați „[Add Account](#)” pentru **Network Drive**.
 -  Importarea videoclipurilor, imaginilor, a fișierelor native FLIP (.iwb), sau a documentelor.
- **Office 365:** Oferă acces la caracteristicile **Office 365** din Microsoft.
- **VMware:** Clienții Enterprise care au câștigat infrastructura VMware pot accesa **VMware**.

Conectarea la CISCO WEBEX

Atunci când kitul mini de cameră CISCO WebEx este conectat, pictograma **CISCO WEBEX** apare în meniul **IMPORT**.

Modul CISCO WebEx va funcționa întotdeauna în modul ecran complet și acceptă doar funcția CISCO WebEx.





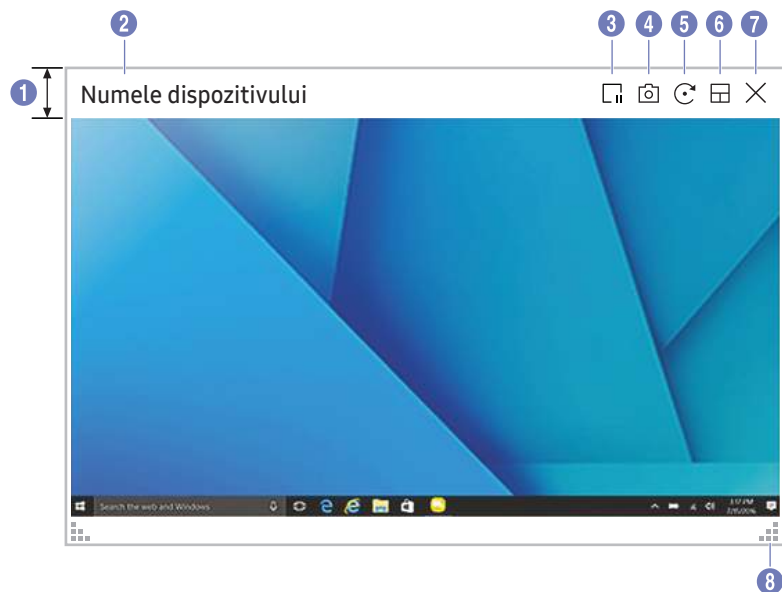

În modul CISCO WebEx, puteți comuta pe modul Răsturnare prin utilizarea pictogramei Răsturnare.

 Totuși, la instalarea inițială, conectați-vă prin **IMPORT** → **PC** → **HDMI**.

Fereastra sursa



Atunci când conectați un PC sau un dispozitiv mobil la produs, apare fereastra sursă.





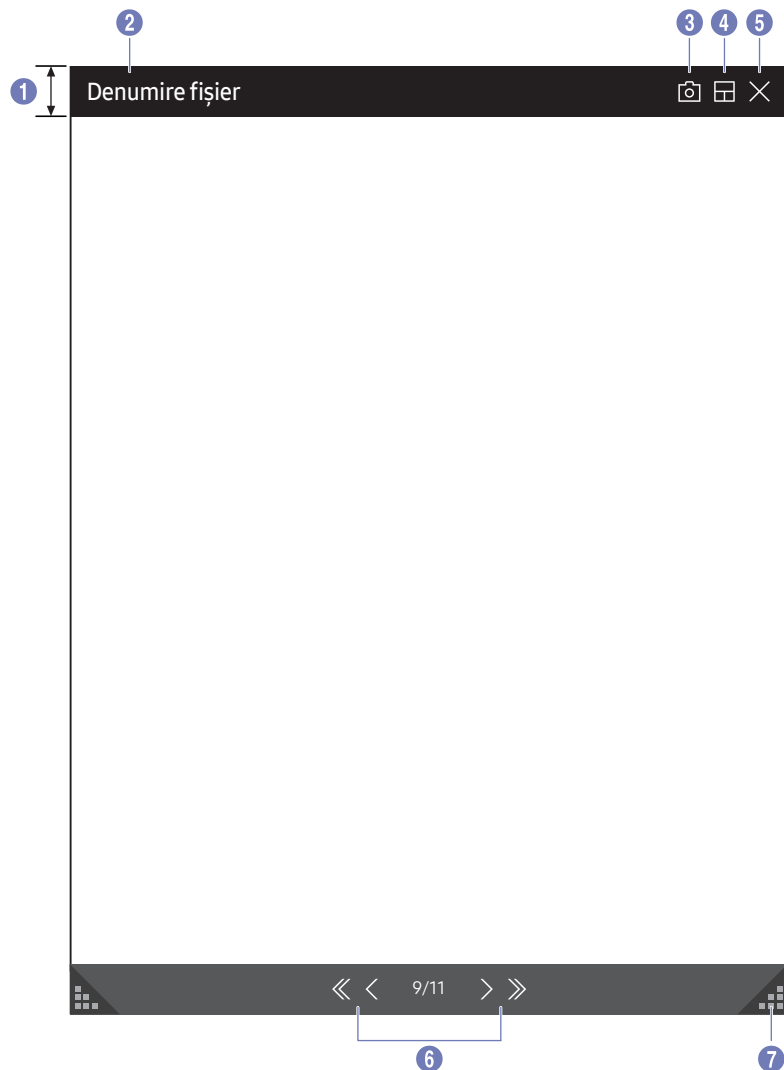

Piese	Descriere
1	Bara de meniu Trageți fereastra sursă pentru a o deplasa în poziția dorită.
2	Numele dispozitivului Afișează numele dispozitivului conectat.
3	 Suspendați afișarea ecranului de introducere.
4	 Capturați fereastra sursă. <i>Această caracteristică nu este disponibilă atunci când PIP Capture este setată la Off.</i>
5	 Rotiți fereastra sursă. <i>Această funcție este acceptată numai de versiunea Android 8.0 Oreo sau mai recentă a dispozitivelor mobile Samsung.</i>
6	 Schimbați poziția ecranului de introducere sau vizualizați-l în modul ecran complet. <ul style="list-style-type: none">  <i>Atunci când produsul este în orientarea de tip portret, modul ecran complet este acceptat numai de versiunea Android 8.0 Oreo sau de o versiune mai recentă a dispozitivelor mobile Samsung.</i>
7	 Închideți opțiunea de vizualizare.
8	 Modificați dimensiunea ferestrei sursă.

Vizualizare document

Afișează fișierul documentului pe care îl selectați pentru a fi importat de pe un dispozitiv USB sau dintr-o unitate de rețea conectată.

 Formate de fișiere document acceptate: DOC, PPT, PDF, XLS, XLSX







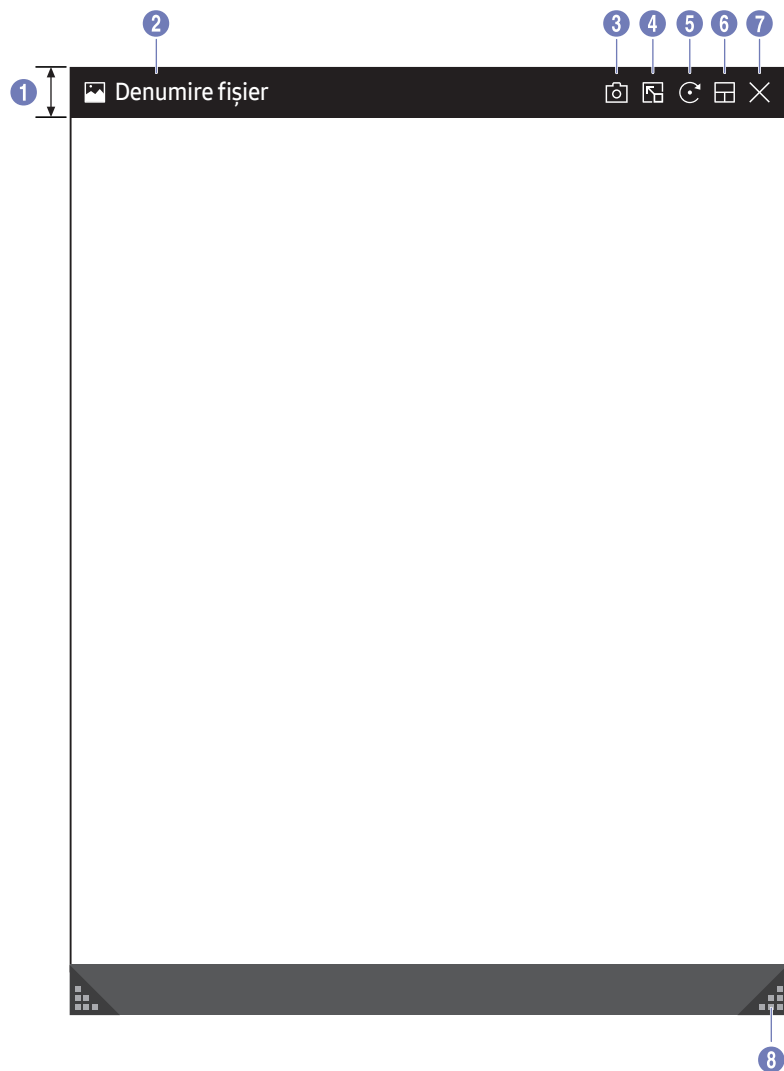

Piese	Descriere	
1	Bara de meniu	Trageți de bara de meniu pentru a deplasa în jur vizualizarea.
2	Denumire fișier	Numele vizualizării curente a fișierului.
3		Captați vizualizarea de ecran.
4		Schimbați poziția ecranului de introducere sau vizualizați-l în modul ecran complet. <ul style="list-style-type: none">
5		Închideți opțiunea de vizualizare.
6		Atingeți  pentru a trece de la o pagină la alta.
7		Modificați dimensiunea de vizualizare.

Vizualizare imagine



Selectează fișierul de importat de pe un dispozitiv USB sau dintr-o unitate de rețea.









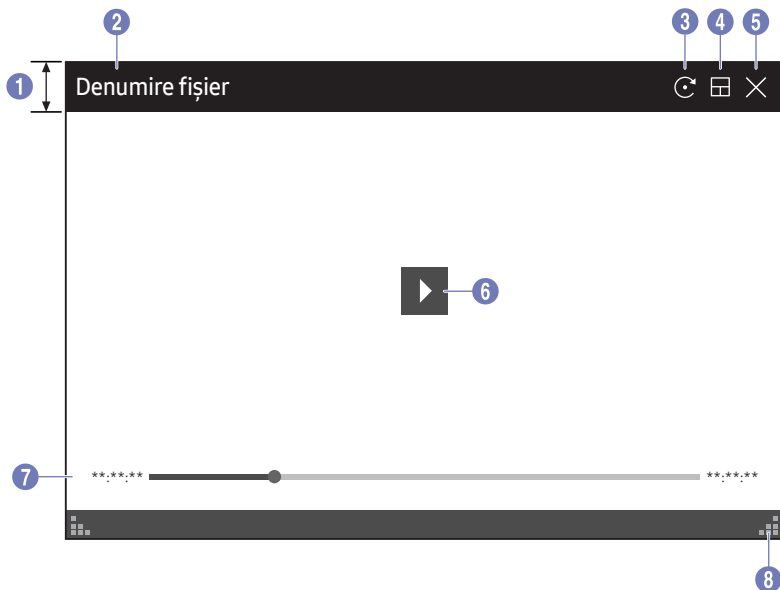





Piese	Descriere
1	Bara de meniu Trageți de bara de meniu pentru a deplasa în jur vizualizarea.
2	Denumire fișier Numele vizualizării curente a fișierului.
3	 Captați ecranul de vizualizare imagini.
4	 Atingeți  pentru a lipi imaginea la listă.
5	 Rotați imaginea.
6	Schimbați poziția ecranului de introducere sau vizualizați-l în modul ecran complet. • 
7	 Închideți opțiunea de vizualizare.
8	 Modificați dimensiunea de vizualizare.

Vizualizarea videoclipurilor

Selectați fișierul video de importat de pe un USD sau de pe un dispozitiv din rețea și redați-l.

 Formate de fișiere video acceptate: avi, mkv, asf, wmv, .mp4, mov, 3gp, vro, mpg, mpeg, ts, tp, trp, flv, vob, svi, m2ts, mts, .webm, .rmvb







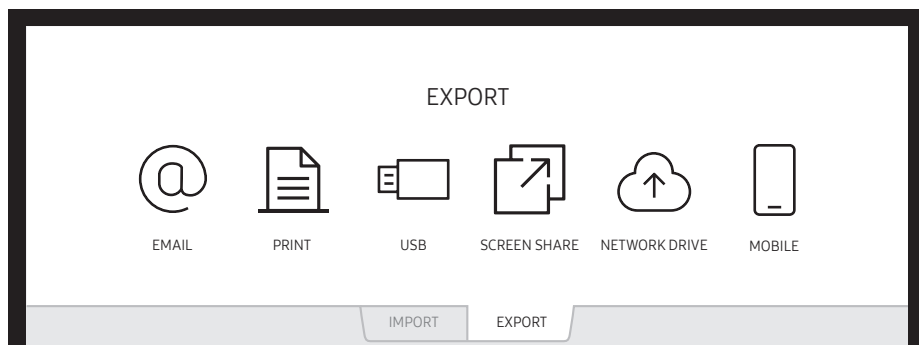

Piese	Descriere
 Bara de meniu	Trageți de bara de meniu pentru a deplasa în jur vizualizarea.
 Denumire fișier	Numele vizualizării curente a fișierului.
 	Rotiți ecranul video.
 	Schimbați poziția ecranului de introducere sau vizualizați-l în modul ecran complet. <ul style="list-style-type: none"> 
 	Închideți opțiunea de vizualizare.
 	Redați sau suspendați videoclipul.
 Glisorul de redare și informații referitoare la timp	Navigați prin videoclip și vizualizați detaliile legate de timp ale acestui fișier.
 	Modificați dimensiunea de vizualizare.

Capitolul 05

EXPORT

Puteți exporta listele create în diverse moduri.



Pictograme	Descriere
@	Trimiteti prin e-mail listele pe care le-ati creat.
	Imprimați listele create.
	Exportați listele pe care le-ați creat pe un dispozitiv conectat prin USB.
	Partajați ecranul dvs. cu dispozitivele selectate.
	Exportați listele pe care le-ați creat către o unitate de rețea înregistrată.
	Trimiteti lista către un dispozitiv mobil.

Expediere e-mail

EXPORT → EMAIL

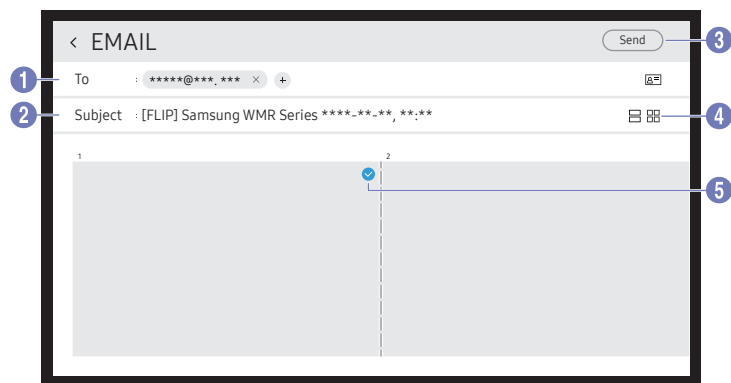

Pentru a trimite prin email listele pe care le-ați creat, mai întâi trebuie să vă înregistrați contul de email.

- ✎ Vă puteți înregistra contul de email la ☰ → **SETTINGS** → **Connect** → **Advanced Settings** → **Email**.
- ✎ Dacă setați **Sender Authentication** în **Personal Account** la ☰ → **SETTINGS** → **Connect** → **Advanced Settings** → **Email**, trebuie să vă autentificați contul de fiecare dată când trimiteți un e-mail. A se vedea mai jos.
 - Puteți trimite email-uri atunci când funcția **Sender Authentication** este setată pe **Personal Account** atât timp cât dețineți un cont pe acel server de mail (**SMTP Server Name** și **SMTP Port Number**). Luați în considerare faptul că este necesar ca expeditorul să furnizeze ID-ul și parola contului SMTP, precum și adresa expeditorului pentru fiecare e-mail.
 - Dacă setați **Sender Authentication** pe **Default Account**, puteți folosi ID-ul și parola contului SMTP salvate pe **Default Account** pentru trimiterea email-urilor. (Adresa expeditorului este de obicei identică cu ID-ul SMTP, cu unele excepții în funcție de serverul SMTP.)
 - Pentru informațiile SMTP solicitate pentru înregistrarea unui server de e-mail, contactați-vă administratorul de e-mail.
- ✎ Fișierele salvate ca fișiere dedicate sunt convertite în fișiere PDF și trimise.

Piese	Descriere
1 To	Inserați adresa de email a destinatarului. <ul style="list-style-type: none">• Apăsați + și tastați textul utilizând tastatura virtuală.<ul style="list-style-type: none">✎ Apăsați ✎ pe tastatura virtuală pentru a insera text prin scrierea de mână.✎ Căutați destinatarul în Local Address Book sau în serverul LDAP.✎ Echipați produsul cu o tavă (achiziție opțională) pentru introducerea automată a adresei prin etichetarea unui card sau sticker NFC care conține informațiile.<ul style="list-style-type: none">– ☰: explică unde trebuie etichetat cardul NFC.– Prin folosirea NFC Writing App pe un dispozitiv mobil sau PC, etc, înregistrați o adresă de e-mail cu NDEF Standard <Text> Record Type pe un NFC Forum Type 2 Card vândut pe piață.
2 Subject	Subiectul e-mailului este setat automat cu numele dispozitivului și data curentă.
3 Send	Trimiteți e-mailul.
4 ☰ / ☰☰	Schimbați modul de vizualizare a paginii pentru lista de trimis.
5 ✓	Selectați paginile de trimis.

Imprimare

Pentru imprimare, trebuie să setați **Print Server** și **Clock Set**.

Pentru a seta **Print Server**, produsul și imprimanta dorită și PC-ul dvs. trebuie să fie conectate la aceeași rețea.

Flip Printing Software trebuie să fie, de asemenea, instalate pe PC-ul conectat.

- ✎ Pentru informații despre modalitatea de conectare la o rețea, consultați „[Conectarea la o rețea](#)”.
- ✎ Puteți seta **Print Server** la ☰ → **SETTINGS** → **Connect** → **Advanced Settings** → **Print Server**.
- ✎ Puteți seta **Clock Set** la ☰ → **SETTINGS** → **System** → **Time** → **Clock Set**.
- ✎ **Flip Printing Software** este disponibil pe site-ul web
 - <http://displaysolutions.samsung.com>
 - <http://www.samsung.com>
- ✎ Dispozitive care transferă fișiere, cum ar fi imprimantele virtuale (PDF, XPS, One note, etc.) sau faxurile, nu sunt acceptate, ci doar imprimantele care pot lista documente pe hârtie.
- ✎ Pentru dimensiunile hârtiei de imprimat, este acceptat doar formatul A4.

Instalare software de imprimare Flip

Respectați instrucțiunile de pe ecran pentru a instala **Flip Printing Software**.

- ✎ Instalarea durează aproximativ 10 minute, iar timpul necesar poate varia în funcție de tipul dvs. de PC.

Cerințe de instalare pentru PC

- Sisteme de operare acceptate:
Windows 7(32/64 biți), Windows 10(32/64 biți), MAC
 - ✎ Atunci când instalați software-ul, asigurați-vă că actualizările critice Windows au fost deja instalate. Actualizați Windows la cea mai recentă versiune înainte de a începe setarea.
 - ✎ Pentru Windows 7, asigurați-vă că **Service Pack 1** a fost deja instalat.

Setarea imprimantei

După instalarea **Flip Printing Software**, efectuați următoarele setări în meniul de pe ecranul produsului.

Setarea automată



- 1 Selectați meniul ☰ → **SETTINGS** → **Connect** → **Advanced Settings**.
- 2 Selectați **Print Server** → **Connect to Server** → **Auto**.

Setarea manuală

- 1 Selectați meniul ☰ → **SETTINGS** → **Connect** → **Advanced Settings**.
- 2 Selectați **Print Server** → **Connect to Server** → **Manual**, și apoi inserați **Server IP** adresa calculatorului pe care se instalează **Flip Printing Software**.

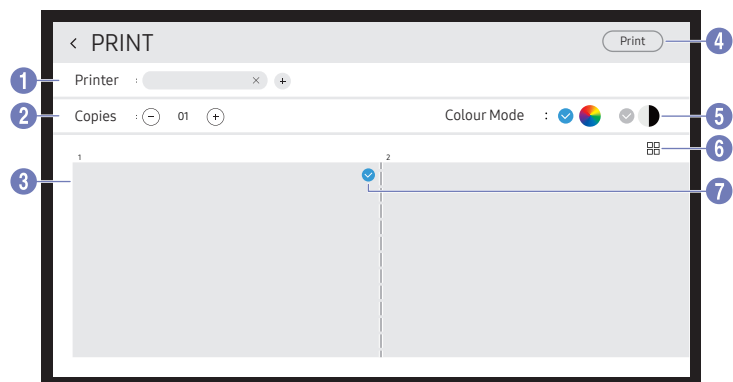
EXPORT → PRINT



Piese	Descriere
1 Printer	Afișează o listă de imprimante conectate. Selectați o imprimantă cu care să imprimați lista.
2 Copies	Setați numărul de imprimări.
3 Zona de previzualizare imprimare	Previzualizați lista de imprimat.
4 Print	Începeți să imprimați.
5 Colour Mode	Selectați culoarea cu care doriți să imprimați lista.
6 	Schimbați modul de vizualizare a paginii pentru lista de imprimat.
7 	Selectați paginile de imprimat.

Exportul pe un dispozitiv USB

EXPORT → USB

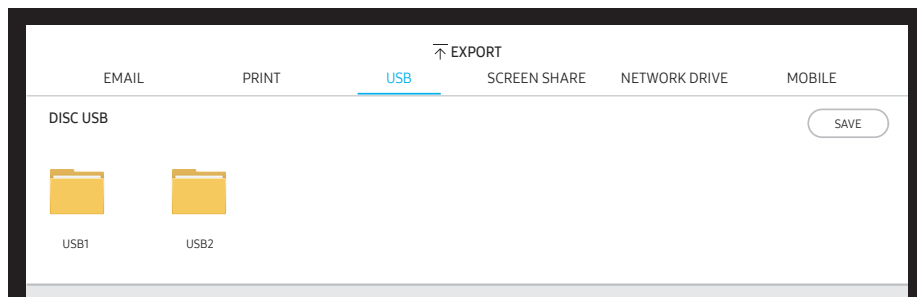

Conectați un dispozitiv extern de stocare prin cablu HDD sau USB.

 Dispozitivul dvs. salvează fișierele în două tipuri de formate (IWB și PDF).

Partajarea ecranului dvs

EXPORT → SCREEN SHARE

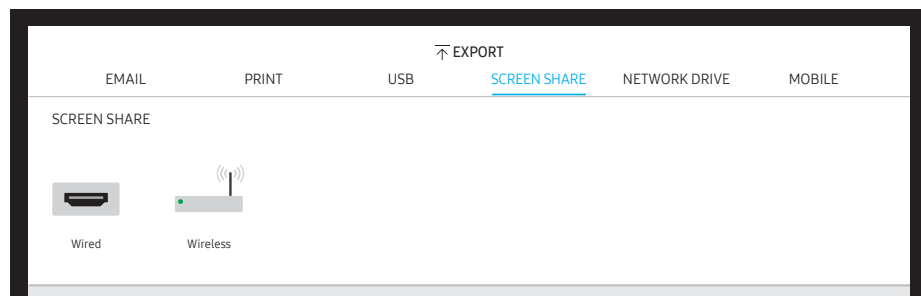

Partajați ecranul dvs. cu dispozitivele selectate.

Realizarea unei conexiuni prin cabluri HDMI

- 1 Folosiți un cablu HDMI pentru a conecta PC-ul la portul HDMI IN de pe produs sau tavă (achiziție opțională).
- 2 Folosiți un cablu HDMI pentru a conecta afișajul la portul SCREEN SHARE.
- 3 Din partea de sus a ecranului, selectați **EXPORT** → **SCREEN SHARE** → **Wired**.
 - ✎ Dacă PC-ul este conectat la portul HDMI IN 3 pe o tavă (achiziție opțională) fără a fi setată, ecranul PC-ului este partajat în schimb pe afișaj.
- 4 Ecranul este partajat pe afișaj.
 - ✎ Această opțiune acceptă doar UHD (50 Hz / 60 Hz) și FHD (50 Hz / 60 Hz).
 - ✎ Ecranul poate clipi intermitent o dată sau de două ori în momentul conectării inițiale sau atunci când există o modificare a produsului WMR sau a stării sursei.

Conectarea wireless

Din partea de sus a ecranului, selectați **EXPORT** → **SCREEN SHARE** → **Wireless** și apoi dispozitivul cu care doriți să partajați ecranul.

- ✎ Caracteristica **SCREEN SHARE** funcționează cel mai bine la folosirea FLIP în orientarea de tip landscape (vedere).
- ✎ Dispozitivele trebuie să accepte Screen Mirroring pentru a putea fi folosite împreună cu opțiunea **SCREEN SHARE**.

Butoane	Descriere
Change Device	Modificați dispozitivele pentru partajarea ecranului cu acestea.
Disconnect	Opriți partajarea.

Exportul dintr-o unitate de rețea

EXPORT → NETWORK DRIVE

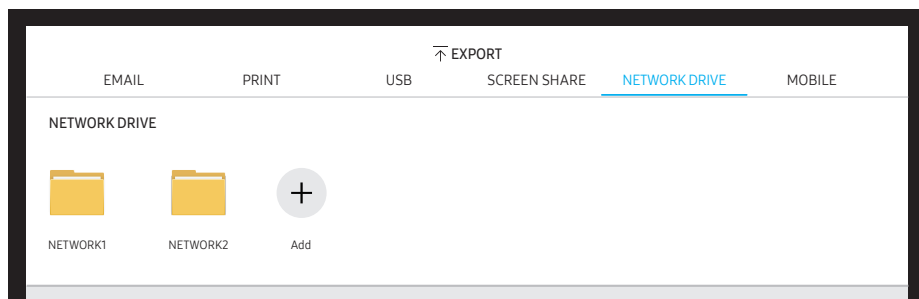

Conectați unitatea de rețea pentru a salva fișierele.

- Puteți înregistra o unitate de rețea atunci când sunteți conectat la rețea. Pentru informații despre modalitatea de conectare la o rețea, consultați „[Conectarea la o rețea](#)”.
- Puteți înregistra un cont de unitate de rețea la **SETTINGS** → **Connect** → **Advanced Settings** → **Network Drive** → **Add Account**. Pentru a înregistra un cont de unitate de rețea, trebuie să inserați **Address**, **Username**, și **Password**. Pentru a vă înregistra contul de unitate de rețea, consultați „[Add Account](#)” pentru **Network Drive**.
- Dispozitivul dvs. salvează fișierele în două tipuri de formate (IWB și PDF).

Expedierea către un dispozitiv mobil

EXPORT → MOBILE

Vizualizați ecranul produsului de pe un dispozitiv mobil.

• Actualmente partajarea este disponibilă numai pentru liste.

Descărcați clientul Samba pe dispozitivul dumneavoastră mobil și introduceți următoarele informații care se regăsesc pe ecranul produsului.

- **Wi-Fi Name**, **Wi-Fi Password**, **Server IP address**

Capitolul 06

Menu



Connect

al 2-lea	al 3-lea	Descriere
Network		Configurați rețeaua dispozitivului dvs.
	Network Status	Vizualizați rețeaua dvs. curentă și statusul internetului.
	Open Network Settings	Configurați setările de rețea pentru conectarea la o rețea disponibilă.
	Reset Network	Restabiliți setările de rețea la valorile implicite din fabrică.
External Device Manager	Input Device Manager	Configurați tastaturile pe care doriți să le utilizați cu Signage. Puteți să adăugați tastaturi și să le configurați setările. <ul style="list-style-type: none">• Bluetooth Device List• Keyboard Settings• Mouse Settings
	Device Connect Manager	Permiteți dispozitivelor din rețeaua dvs., cum ar fi telefoanele inteligente și tabletele, să partajeze conținut cu Signage. <ul style="list-style-type: none">• Access Notification• Device List
	Anynet+(HDMI-CEC)	Activează sau dezactivează Anynet+ (HDMI-CEC) <ul style="list-style-type: none">• Oprit (●) / Pornit (●)

al 2-lea	al 3-lea	Descriere
Advanced Settings	Email	<p>Configurați un cont de email pentru trimiterea de e-mailuri.</p> <ul style="list-style-type: none"> • SMTP Server Name: Adresa serveruluiSMTP • SMTP Port Number: Portul serveruluiSMTP • SSL/TLS: Activați sau dezactivați SSL/TLS • Sender Authentication: Alegeți modul de autentificare folosit la trimiterea email-urilor <ul style="list-style-type: none"> – Personal Account / Default Account • Default Account: Cont SMTP implicit • Password: Parola pentru contul SMTP implicit • Sender Email: Adresa de email a expeditorului • Recipient Address: Selectați dintre opțiunile de administrare a contactelor de email după trimiterea cu succes a email-urilor <ul style="list-style-type: none"> – Auto Save / Do Not Save / Delete All • Local Address Book: Importați contacte de pe un dispozitiv USB sau ștergeți-le. <ul style="list-style-type: none"> – Import / Delete <p> Pentru mai multe informații, consultați „Importarea contactelor din Local Address Book”.</p>

Importarea contactelor din Local Address Book

Pentru a folosi FLIP **Local Address Book**, mai întâi dați **Import** contacte dintr-un fișier CSV folosind un dispozitiv USB.

1 Use LDAP: Setări **Don't Use**.

☰ → **SETTINGS** → **Connect** → **Advanced Settings** → Introdere parolă → **LDAP** → **Set LDAP Connection** → **Use LDAP** → **Don't Use**

2 Detalii de configurare sub meniul **Email**.

☰ → **SETTINGS** → **Connect** → **Advanced Settings** → Introdere parolă → **Email**

3 Editați și salvați **Local Address Book** pe un dispozitiv USB.

Efectuați o listă de contacte care respectă următoarea structură și salvați-o în directorul rădăcină în format RecentSearchList.csv.

– StructurăRecentSearchList.csv (exemplu)

emailid1@samsung.com	Name1	Level1	Team1	Company1
emailid2@samsung.com	Name2	Level2	Team2	Company2
emailid3@samsung.com	Name3	Level3	Team3	Company3

4 Conectați dispozitivul USB la FLIP pentru a importa contacte.

☰ → **SETTINGS** → **Connect** → **Advanced Settings** → Introdere parolă → **Email** → **Local Address Book** → **Import**

✎ Dispozitivul USB și conținutul acestuia poate să nu fie corespunzător detectat dacă este folosit un cablu adaptor USB. (Huburile USB nu sunt acceptate.)

✎ Nu îndepărtați dispozitivul USB în timpul încărcării.

✎ Dacă sunt conectate mai mult de două dispozitive USB, este posibil ca unele dintre acestea să nu fie detectate.

✎ Dispozitivele USB care necesită capacitate mai mare de operare trebuie conectate la portul USB  (1.0A) din spate.

✎ Sistemul de fișiere acceptă formatele FAT, exFAT, și NTFS.





Folosirea contactelor din Local Address Book

Căutarea automată și obținerea sugestiilor dintr-o listă de contacte la selectarea destinatarului(ilor) din **EXPORT** → **EMAIL**.





✎ Pentru folosirea acestei funcții, introduceți toate informațiile de configurare în meniul **Email**.

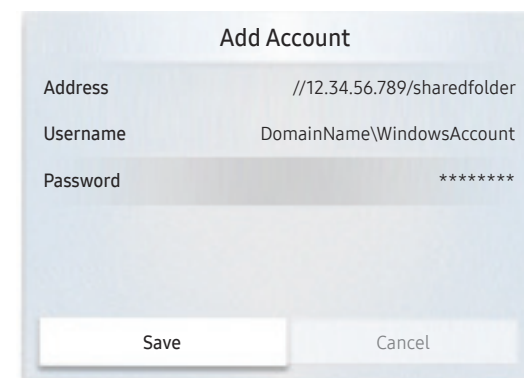

Ștergerea contactelor din Local Address Book

☰ → **SETTINGS** → **Connect** → **Advanced Settings** → Introdere parolă → **Email** → **Local Address Book** → **Delete**

al 2-lea	al 3-lea	Descriere
Advanced Settings	Print Server	<p>Configurați Print Server pentru utilizarea funcției de listare.</p> <p> Pentru mai multe informații, consultați „Imprimare”.</p> <ul style="list-style-type: none"> • Connect to Server <ul style="list-style-type: none"> – Auto: vizualizați și selectați una dintr-o listă de adrese IP de server ale PC-urilor unde Flip Printing Software este instalat, disponibile în rețea. – Manual: introduceți Server IP adresa PC-ului unde Flip Printing Software este instalat. • Server IP: introduceți Server IP adresa PC-ului unde Flip Printing Software este instalat. • Server Port: introduceți Server Port adresa PC-ului unde Flip Printing Software este instalat.
	Network Drive	<p>Adăugați sau editați conturile de unitate de rețea. Puteți adăuga unități de rețea doar prin utilizarea Samba.</p> <ul style="list-style-type: none"> • Add Account: Adăugați conturi de unitate de rețea. Numai Samba poate fi adăugat la unitatea de rețea. <p> SAMBA 2.0 sau o versiune mai recentă este acceptată. Dacă nu vă puteți conecta la unitatea de rețea, actualizați SAMBA la cea mai recentă versiune.</p> <p> Pentru a înregistra un cont de unitate de rețea, trebuie să inserați Address, Username, și Password.</p> <ul style="list-style-type: none"> – Address: //adresa IP a calculatorului/denumirea fișierului partajat <ul style="list-style-type: none">  Când introduceți o adresă, asigurați-vă că utilizați / în locul lui W și \. De exemplu, dacă partajați un fișier denumit „sharedfolder” pe un PC cu adresa IP 12.34.56.789, introduceți ca și adresă „//12.34.56.789/sharedfolder”. – Username: un cont Windows cu permisiunea utilizării fișierului partajat <ul style="list-style-type: none">  Când introduceți un domeniu, asigurați-vă că folosiți W sau \. De exemplu, DomainName\WindowsAccount – Password: parola stabilită pentru contul dvs. de Windows <ul style="list-style-type: none"> • Edit Account: Editați conturile de unitate de rețea.



al 2-lea	al 3-lea	Descriere
Advanced Settings	LDAP	<p>Setați LDAP sau configurați interogările LDAP conectate.</p> <ul style="list-style-type: none"> • Set LDAP Connection Configurați o nouă conexiune LDAP. <ul style="list-style-type: none"> – Use LDAP: Dacă se utilizează sau nu LDAP – Import Setup Value: Poate importa următoarele setări din LDAPConnectionConfig.txt stocat pe USB (exclus Password) <ul style="list-style-type: none">  Pentru mai multe informații, consultați „Cum se creează un fișier pentru utilizarea LDAP”. – Authentication Type: Kerberos, Anonymous sau Basic oricare dintre ele este acceptată de serverul LDAP – User ID: DN(Nume distinctiv) al User ID care este utilizat pe serverul LDAP <ul style="list-style-type: none">  Formatul User ID este conform cu formatul DN al LDAP. ex cn=admin, dc=myldap, dc=com – Password: Parola care este utilizată pentru autentificarea serverului LDAP – Server Address: Adresa IP sau URL a serverului LDAP – Server Port Number: Numărul portului serverului LDAP – Base DN: DN superior care va fi folosit la căutarea în DIT(Directory Information Tree) când conectați LDAP – SSL/TLS: Dacă se utilizează sau nu SSL/TLS <ul style="list-style-type: none">  Când SSL/TLS este setat la Use, comunicarea de date criptată este activată. – Use Untrusted Certificates: Dacă se permit sau nu certificatele care nu sunt de încredere  Următorul meniu este activat în momentul setării Tipului de Autentificare la Kerberos. <ul style="list-style-type: none"> – Kerberos Realm: Datele domeniului Kerberos – KDC Host: KDC Host URL – KDC Port: Număr port KDC Host

al 2-lea	al 3-lea	Descriere
Advanced Settings	LDAP	<ul style="list-style-type: none"> • LDAP Query Configuration Setați interogarea pentru LDAP conectat. <ul style="list-style-type: none"> – UID: Schimbați utilizatorul UID folosit în LDAP. – Email: Schimbați Email folosit în LDAP. – Name: Schimbați numele de utilizator (numele comun) folosit în LDAP. – Last Name: Schimbați numele de familie al utilizatorului folosit în LDAP. – Position: Schimbați titlul folosit în LDAP. – Company name: Schimbați numele companiei utilizat în LDAP. – Department: Schimbați numele departamentului utilizat în LDAP. – Use Custom Query: Găsește interogarea definită de utilizator din LDAPQuery.txt (ține seama de majuscule) stocat pe USB. <p> Pentru mai multe informații, consultați „Cum se creează un fișier pentru utilizarea LDAP”.</p> <p> Apăsați butonul Reset pentru a restabili setările la valorile implicite din fabrică.</p> <p> Când cartografierea nu corespunde, rezultatul căutării nu include atributele.</p>
	Server Network Settings	<p>Configurați conexiunea serverului la rețea și funcțiile asociate.</p> <ul style="list-style-type: none"> • Connect to server : Conectați-vă la serverul MagicInfo. • Server Access : Permiteți sau refuzați accesul la serverul MagicInfo. • Proxy server : Configurați conexiunea cu serverul proxy și funcțiile asociate.
	Certificate Manager	<p>Gestionați certificatele acestui dispozitiv.</p> <ul style="list-style-type: none"> • App Certificate: Vizualizați și gestionați certificatele aplicațiilor instalate pe dispozitiv. Conectați o unitate flash USB care conține certificate pentru a le instala pe dispozitiv. • WPA Certificate Manager: Gestionați certificatele instalate pe dispozitiv. <ul style="list-style-type: none"> – Install Certificate: Conectați o unitate flash USB care conține certificate pentru a le instala pe dispozitiv. – Delete Certificate: Vizualizați și gestionați certificatele instalate pe dispozitiv.

Cum se creează un fișier pentru utilizarea LDAP

Configurația LDAP constă în principal în numeroase fraze lungi.

În timpul configurării LDAP, FLIP poate fi găsit utilizând fișierul text pentru a preveni greșelile de tastare și a face o setare în grup.

 Introducerea numelui fișierului și a conținutului trebuie să țină seama de majuscule pentru funcționarea corectă.

- Formatul LDAPConnectionConfig.txt

(1) Exemplu de fișier text

```
User ID=cn=Manager, dc=example, dc=com
Server Address=123.456.789.012
Server Port Number=12345
Base DN=dc=samsung, dc=example, dc=com
SSL/TLS=Don't Use
Use Untrusted Certificates=Don't Use
Authentication Type=Basic
Kerberos Realm=MYLDAP.COM
KDC Host=krb1.myldap.com
KDC Port=88
```

(2) Alocarea valorilor (VAL) pentru fiecare tastă

User ID: Introduceți User ID.

Server Address: Introduceți IP sau URL pentru serverul LDAP.

Server Port Number: Introduceți Port pentru serverul LDAP.

SSL/TLS: Introduceți Use sau Don't Use.

Use Untrusted Certificates: Introduceți Use sau Don't Use.

Authentication Type: Introduceți Basic sau Anonymous.

– Următoarele trei articole vor fi adăugate dacă selectați modul de verificare Kerberos .

Kerberos Realm: Completați câmpul Kerberos (Exemplu: MYLDAP.LDAP)

KDC Host: Introduceți KDC Host URL (Exemplu: krb1.myldap.com)

KDC Port: Introduceți portul KDC Host (Exemplu: 88)

 Dacă selectați folosirea modului de verificare Kerberos folosiți Kerberos User ID pentru un User ID în loc să folosiți un User ID în formatul DN(Distinguished Name). (Exemplu: Mirko)

- Formatul LDAPQuery.txt

- (1) Exemplu de fișier text

- UID=uid

- Email=mail

- Name=cn

- Last Name=sn

- Position=title

- Company Name=o

- Department=departmentNumber

- Query=((mail=*<A>*)(cn=*<A>*))

- (2) Alocarea valorilor (VAL) pentru fiecare tastă

- 1) Partea de mapare (toate rândurile cu excepția ultimului)

- Include toate rândurile cu excepția ultimului, în ordinea **UID, Email, Name, Last Name, Position, Company name, și Department.**

- Valorile sunt mapate în următoarea ordine.

- În stânga sintaxei „=” se regăsește numele aflat în meniul **LDAP Query Configuration** (de asemenea în stânga) și mapat la valorile de pe partea dreaptă a=” (atributele curente ale Serverului LDAP).

- Puteți alege atribute pentru schimbarea valorilor. De exemplu, puteți modifica valorile din partea dreaptă, fără a modifica valorile din partea stângă.



- 2) Partea Query

- <A> este Keyword utilizat pentru un Search.





- Sintaxa pentru Use Custom Query respectă regulile LDAP Query cu excepția <A>. De exemplu, când <A> este inclus în atributul mail sau cn îl puteți crea după cum urmează.

- Query=((mail=*<A>*)(cn=*<A>*))

System

al 2-lea	al 3-lea	Descriere
Language		Modificați-vă setările Language .
Rolls	Auto Save	salvați toate datele în mod automat.
	Delete All	Ștergeți toate datele din dispozitiv, inclusiv datele blocate.
	Period for Delete All	Setați un interval de resetare la care datele de pe spațiul de stocare internă vor fi șterse în mod regulat.
Time		Configurați diverse setări legate de oră.
	Clock Set	Setați data și ora curente.
	DST	Reglați ceasul pentru ora oficială de vară.  Opțiunile Start Date , End Date și Time Offset sunt activate doar atunci când DST este setată la On .
Smart Security		Securitatea care vă protejează dispozitivul de afișare și dispozitivele de stocare conectate împotriva virusilor este inclusă.
	Scan	Inspectați dispozitivul dvs. de afișare și dispozitivele de stocare conectate pentru a le verifica de virusi.
	Isolated List	Consultați lista de elemente care au fost izolate pentru că erau virusate.
Change PIN		Schimbați numărul de identificare personală din 6 cifre (PIN).  Numărul PIN standard este 000000.  Schimbați PIN-ul pentru a vă păstra dispozitivul în siguranță.

al 2-lea	al 3-lea	Descriere
Device Name		Introduceți denumirea dispozitivului. Puteți găsi acest nume pe dispozitivul utilizat în rețea.
Tap to turn on		Activați sau dezactivați atingerea. Vă permite să porniți ecranul cu o singură atingere.
Sound Output		Selectați difuzoarele pentru emiterea sunetului. <ul style="list-style-type: none">• Flip Speaker / Audio Out / Screen Share (Wired)
Sound Feedback		Redați un sunet atunci când se selectează un meniu sau o opțiune.

al 2-lea	al 3-lea	Descriere
Advanced Settings		<p>Configurați setările avansate care includ USB Lock, Network Lock, Delete All Files. Introduceți PIN-ul din 6 cifre. Numărul PIN standard este „000000”.</p> <ul style="list-style-type: none">  Dacă doriți să schimbați PIN-ul, utilizați funcția Change PIN.  Schimbați PIN-ul pentru a vă păstra dispozitivul în siguranță.
	Screen Saver	Setați economizorul de ecran. Imaginea selectată poate fi utilizată ca economizor de ecran personalizat.
	Touch Control Lock	<p>Executați Touch Control Lock.</p> <ul style="list-style-type: none">  Atingeți și țineți apăsat pe ecran pentru eliberare Touch Control Lock.
	USB Lock	<p>Setați un USB Lock. După setare, dispozitivul va reporni pentru aplicarea setărilor.</p> <ul style="list-style-type: none"> • Off / Read-only / All On
	Network Lock	Setați un Network Lock .
	Auto Power Off	Alegeți timpul de prezentare a afișajului înainte de închidere în situația în care nu se detectează nicio interacțiune cu utilizatorul.
	Remote Standby	Activați sau dezactivați Remote Standby . Dacă activați această caracteristică, conexiunea la rețea este menținută atunci când produsul este oprit.
	PIP Capture	<p>Activați sau dezactivați funcția Capturare PIP.</p> <ul style="list-style-type: none">  Conținutul HDCP (High-bandwidth Digital Content Protection) nu se va afișa pe ecran în cazul în care PIP Capture este setată pe On.
	Power on Source Setting	Selectați sursa implicită atunci când porniți alimentarea. Dacă setați acest lucru, la pornire se activează Lista sau Sursa.
	Auto Source Switching	Setați Auto Source Switching . Prin activarea acestei caracteristici, sursele nou conectate se afișează în mod automat.
	PIP Screen Default Size	<p>Setați dimensiunea implicită pentru ecranul PIP.</p> <ul style="list-style-type: none"> • Full Screen / Partial Screen





al 2-lea	al 3-lea	Descriere
Advanced Settings	Clone Product	Exportați sau importați setările acestui dispozitiv de pe alte dispozitive.
	Self Diagnosis	Rulați autodiagnosticarea pe e-mail, LDAP sau serverul de imprimare. Pentru a rula o autodiagnosticare, trebuie conectat un dispozitiv de stocare USB.  Puteți descărca un raport detaliat de auto-diagnoză care să includă informațiile despre e-mailuri, LDAP, print servere și alte informații salvate despre produs pe un dispozitiv USB.
	Start Setup	Parcurgeți pașii de configurare inițială, la fel ca la prima utilizare a produsului.

Picture

al 2-lea	al 3-lea	Descriere																																		
Backlight		Ajustați luminozitatea de fundal în funcție de preferințele dvs. 100 este valoarea de setare cea mai luminoasă.																																		
Colour Temperature		Este setată temperatura culorii. Valoarea și temperatura cresc în mod simultan, prin urmare raportul culorii albastre crește. (Interval: 2800K - 16000K)																																		
White Balance	R-Gain / G-Gain / B-Gain / R-Offset / G-Offset / B-Offset / Reset	Reglați temperatura culorii imaginilor pentru ca obiectele albe să apară mai luminoase.																																		
Input Signal Plus		<p>Extinde intervalul semnalului de intrare pentru conexiunile HDMI.</p> <p> Acceptă rezoluții de până la 3840 x 2160 @ 60 Hz cu extinderea Input Signal Plus setată la On. Acceptă rezoluții de până la 3840 x 2160 @ 30 Hz cu extinderea Input Signal Plus setată la Off.</p> <h3><u>Rezoluțiile acceptate pentru semnale de intrare UHD</u></h3> <p>Verificați rezoluția acceptată pentru semnalele de intrare UHD.</p> <ul style="list-style-type: none"> Rezoluție: 3840 x 2160p, 4096 x 2160p <p>Dacă Input Signal Plus este setat la Off</p> <table border="1"> <thead> <tr> <th>Rată de cadre (cps)</th> <th>Adâncime culoare / Eșantion cromatic</th> <th>RGB 4:4:4</th> <th>YCbCr 4:4:4</th> <th>YCbCr 4:2:2</th> <th>YCbCr 4:2:0</th> </tr> </thead> <tbody> <tr> <td>50 / 60</td> <td>8 bit</td> <td>-</td> <td>-</td> <td>-</td> <td>0</td> </tr> </tbody> </table> <p>Dacă Input Signal Plus este setat la On</p> <table border="1"> <thead> <tr> <th>Rată de cadre (cps)</th> <th>Adâncime culoare / Eșantion cromatic</th> <th>RGB 4:4:4</th> <th>YCbCr 4:4:4</th> <th>YCbCr 4:2:2</th> <th>YCbCr 4:2:0</th> </tr> </thead> <tbody> <tr> <td rowspan="3">50 / 60</td> <td>8 bit</td> <td>0</td> <td>0</td> <td>0</td> <td>0</td> </tr> <tr> <td>10 bit</td> <td>-</td> <td>-</td> <td>0</td> <td>0</td> </tr> <tr> <td>12 bit</td> <td>-</td> <td>-</td> <td>0</td> <td>0</td> </tr> </tbody> </table>	Rată de cadre (cps)	Adâncime culoare / Eșantion cromatic	RGB 4:4:4	YCbCr 4:4:4	YCbCr 4:2:2	YCbCr 4:2:0	50 / 60	8 bit	-	-	-	0	Rată de cadre (cps)	Adâncime culoare / Eșantion cromatic	RGB 4:4:4	YCbCr 4:4:4	YCbCr 4:2:2	YCbCr 4:2:0	50 / 60	8 bit	0	0	0	0	10 bit	-	-	0	0	12 bit	-	-	0	0
Rată de cadre (cps)	Adâncime culoare / Eșantion cromatic	RGB 4:4:4	YCbCr 4:4:4	YCbCr 4:2:2	YCbCr 4:2:0																															
50 / 60	8 bit	-	-	-	0																															
Rată de cadre (cps)	Adâncime culoare / Eșantion cromatic	RGB 4:4:4	YCbCr 4:4:4	YCbCr 4:2:2	YCbCr 4:2:0																															
50 / 60	8 bit	0	0	0	0																															
	10 bit	-	-	0	0																															
	12 bit	-	-	0	0																															

al 2-lea	al 3-lea	Descriere
HDMI Black Level		<p>Reglați nivelul de negru pentru a optimiza luminozitatea și contrastul imaginii HDMI.</p> <p> Această funcție este disponibilă numai atunci când produsul este conectat la un PC cu ajutorul unui cablu HDMI și Fereastra sursă este activată.</p>
Screen Share(Wired) Resolution		<p>Setați rezoluția la partajarea ecranului (cu fir).</p> <ul style="list-style-type: none"> • Auto / FHD / UHD
Reset Picture		Restaurați toate setările de imagine la valorile implicite din fabrică.

Support

al 2-lea	al 3-lea	Descriere
Software Update		Actualizați software-ul instalat pe produsul dvs.
	Update now	<p>Actualizați software-ul prin descărcarea fișierelor de actualizare.</p> <ul style="list-style-type: none">– Actualizare online  Este necesară o conexiune la Internet.– Actualizați cu un dispozitiv USB După descărcarea fișierului de actualizare de pe site-ul web Samsung și salvarea acestuia pe un dispozitiv USB, conectați dispozitivul USB la produsul de actualizat.  Asigurați-vă că ați salvat fișierul de actualizare într-un folder de prim nivel. <ul style="list-style-type: none">• Current Version: aceasta este versiunea de software instalată în momentul respectiv pe produs.
	Auto update	<p>Porniți automat actualizările software după pornirea dispozitivului.</p>  Este necesară o conexiune la Internet.
Contact Samsung		<p>Informații de contact pt. asistență legată de dispozitiv.</p>  Accesați Contact Samsung și căutați Model Code și Software Version pentru produs.
Reset All		Sunt inițializate toate articolele din meniul total.

Capitolul 07

Ghid de depanare

Probleme și soluții

Înainte de a suna la centrul Samsung de asistență pentru clienți, testați produsul după cum urmează. Dacă problema persistă, contactați centrul Samsung de asistență pentru clienți.

Dacă produsul nu este deschis sau închis, atunci când operați butoanele sau îl activați prin senzorul de mișcare a produsului, îl puteți deschide sau închide cu telecomanda Samsung sau aplicația de control la distanță.

Problemă fereastra sursă (HDMI)

Spațiile goale apar în toate cele patru părți ale ecranului atunci când la produs și la PC este conectat un cablu HDMI.

Spațiile goale de pe ecran nu au legătură cu produsul.

Acestea sunt cauzate de PC sau de placa video. Pentru a rezolva problema, reglați dimensiunea ecranului în setările HDMI ale plăcii video.

Dacă meniul de setări al plăcii video nu are o opțiune pentru reglarea dimensiunii ecranului, actualizați driverul plăcii video la cea mai recentă versiune.

(Vă rugăm să contactați producătorul plăcii video sau al computerului pentru detalii suplimentare despre modul de reglare a setărilor ecranului.)

Imaginile de pe ecran apar distorsionate.

Verificați conexiunea cablului la produs.

Ecranul nu este clar. Ecranul este estompat.

Setați rezoluția și frecvența la nivelurile recomandate.

Ecranul pare instabil și tremurat.

Verificați dacă rezoluția și frecvența PC-ului și ale plăcii video sunt setate într-un interval compatibil cu produsul. Apoi, modificați setările ecranului, dacă este necesar, consultând „Presetare moduri de sincronizare”.

Pe ecran rămân umbre sau imagini remanente.

Problemă fereastra sursă (HDMI)	
Albul nu arată chiar alb.	Accesați Picture și reglați setările White Balance .
Produsul va fi oprit automat.	Asigurați conectarea corectă a cablului de alimentare la produs și la priză.
Afișajul ecranului nu are un aspect normal.	Conținutul video codificat poate cauza afișarea cu aspect corupt în scenele în care apar obiecte în mișcare rapidă, de exemplu, evenimente sportive sau filme de acțiune.
	Nivelul redus al semnalului sau calitatea inadecvată a imaginii pot cauza aspectul corupt al afișajului. Acest lucru nu înseamnă că produsul este defect.
	Un dispozitiv mobil amplasat la o distanță de până la un metru poate cauza imagini statice la produsele analogice și digitale.
Luminozitatea și culoarea nu sunt normale.	Din meniu selectați  → SETTINGS → Support → Reset All pentru a încerca să resetați ecranul.
Afișajul pare instabil și apoi îngheață.	Ecranul ar putea îngheța dacă este utilizată o altă rezoluție decât cea recomandată sau dacă semnalul nu este stabil. Pentru rezolvarea problemei, modificați rezoluția PC-ului la rezoluția recomandată.
Ecranul nu poate fi afișat ca ecran întreg.	Dacă fereastra sursă este setată în modul ecran complet atunci când produsul se află în orientarea de tip portret, atunci o bară neagră apare atât în partea de sus, cât și în partea de jos. Schimbați în modul de orientare tip landscape (vedere), și apoi comutați Fereastra sursă în modul ecran complet.

Problemă de sunet	
Nu există sunet.	Verificați volumul.
Volumul este prea mic.	Reglați volumul.
	Dacă volumul este în continuare mic după creșterea la nivelul maxim, reglați volumul la placa de sunet a PC-ului sau la programul software.
Videoclipul este disponibil, însă nu are sonor.	Dacă este conectat un cablu HDMI, verificați setările de ieșire audio în PC.
	Dacă dispozitivul sursă este utilizat <ul style="list-style-type: none"> • Verificați setările de ieșire audio ale dispozitivului sursă. (De exemplu, dacă monitorul dvs. este conectat la HDMI, este posibil să fiți nevoiți să modificați în HDMI opțiunea audio a dispozitivului dvs. cu ieșire video.)
	Reconectați cablul de alimentare la dispozitiv și apoi reporniți dispozitivul.
Difuzoarele emit zgomot alb.	Nivelul redus al semnalului poate cauza coruperea sonorului.
Poate fi auzit un sunet distinct și când volumul este dezactivat.	Setările audio pentru difuzoarele principale sunt separate de cele pentru difuzoarele interne ale produsului. Modificarea sau dezactivarea volumului pentru produs nu afectează un amplificator extern (decoder).

Probleme cu funcția atingere

Pictogramele pot fi atinse, însă desenele nu.	Folosiți stiloul furnizat, specific produsului.
Atingerea nu funcționează atunci când se utilizează conexiunea HDMI.	Verificați dacă portul TOUCH OUT de pe produs este conectat la un port USB de pe calculator printr-un cablu USB. <ul style="list-style-type: none">• HDMI IN 1 sau HDMI IN 2 → TOUCH OUT în partea din spate a produsului• HDMI IN 3 → TOUCH OUT pe tavă
Folosesc două stilouri, însă nu funcționează bine.	Asigurați-vă că există destul spațiu între cele două stilouri la multi-atingere.
Atingerile sunt întrerupte, viteza de reacție este încetinită, și așa mai departe.	Asigurați-vă că nu există substanțe străine pe suprafața ecranului.
	Verificați dacă ecranul este spart.
	Asigurați-vă că produsul nu este expus direct la lumina soarelui.

Alte probleme	
Produsul miroase a plastic.	Mirosul de plastic este normal și dispare treptat.
Pe marginile produsului se găsesc particule de mici dimensiuni.	Particulele fac parte din designul produsului. Produsul nu este defect.
Când încerc să modific rezoluția PC-ului, apare mesajul "The defined resolution is not supported."	Mesajul „The defined resolution is not supported.” apare dacă rezoluția sursei de intrare depășește rezoluția maximă a produsului. Pentru rezolvarea problemei, modificați rezoluția PC-ului la rezoluția acceptată de produs.
Nu se aude niciun sunet emis de difuzoare în modul HDMI, când cablul DVI-HDMI este conectat.	Cablurile DVI nu transmit date sonore.
HDMI Black Level nu funcționează corect pe un dispozitiv HDMI cu ieșire YCbCr.	Această funcție este disponibilă doar atunci când semnalul HDMI al dispozitivului extern este ieșire RGB.
Nu există sonor în modul HDMI.	Culorile imaginii afișate ar putea să nu fie afișate normal. Videoclipul sau sonorul ar putea să nu fie disponibile. Acest lucru poate apărea dacă este conectat la produs un dispozitiv sursă care acceptă doar versiuni mai vechi ale standardului HDMI.

Capitolul 08

Specificații

Specificații generale

Frecvența orizontală

Durata necesară pentru scanarea unei singure linii din marginea stângă în marginea dreaptă a ecranului este denumită ciclu orizontal. Numărul invers al unui ciclu orizontal se numește frecvență orizontală. Frecvența orizontală este măsurată în kHz.

Frecvența verticală

Produsul afișează o singură imagine de mai multe ori pe secundă (ca o lumină fluorescentă) pentru a afișa ceea ce vede privitorul. Rata de afișare repetată a unei singure imagini pe secundă este denumită frecvență verticală sau rată de reîmprospătare. Frecvența verticală este măsurată în Hz.

Nume model		WM55R	WM65R
Panou	Dimensiune	Clasa 55 (54,6" / 138,7 cm)	Clasa 65 (64,5" / 163,9 cm)
	Zonă de afișare	1209,6 mm (O) x 680,4 mm (V)	1428,48 mm (O) x 803,52 mm (V)
Sincronizare	Frecvența orizontală	30 - 90 kHz	
	Frecvența verticală	24 - 75 Hz	
Rezoluție	Rezoluție optimă	3840 x 2160	
	Rezoluție maximă		
Sursă de alimentare		AC100-240V~ 50/60Hz Consultați eticheta din partea posterioară a produsului, deoarece tensiunea standard poate varia în diferite țări.	
Norme de mediu	Funcționare	Temperatură : 0 °C – 40 °C (32 °F – 104 °F) * Pentru instalarea carcasei, mențineți temperatura interioară la cel mult 40 °C. Umiditate : 10% – 80%, fără condens	
	Depozitare	Temperatură : -20 °C – 45 °C (-4 °F – 113 °F) Umiditate : 5% – 95%, fără condens * Aplicabil înainte de deschiderea pachetului produsului.	

-
- ✎ Prin natura modului de fabricare a acestui produs, aproximativ 1 pixel la un milion (1 ppm) poate apărea mai luminos sau mai întunecat pe ecran. Acest lucru nu afectează performanțele produsului.
 - ✎ Acest produs poate fi setat la o singură rezoluție pentru fiecare dimensiune de ecran pentru a obține calitatea optimă a imaginii în funcție de natura panoului. Utilizarea altei rezoluții în afară de cea specificată poate degrada calitatea imaginii. Pentru a evita acest lucru, este recomandabil să selectați rezoluția optimă specificată pentru produsul dvs.
 - ✎ Pentru specificații detaliate despre dispozitiv, vizitați site-ul web Samsung Electronics.

Frecvențe presetate

Ecranul va fi reglat automat dacă de la PC este transmis un semnal care aparține următoarelor moduri de semnal standard. Dacă semnalele transmise de PC diferă de modul standard, este posibil ca ecranul să nu se afișeze. În acest caz, modificați setările conform tabelului următor, consultând manualul de utilizare a plăcii video.

Rezoluție	Frecvența orizontală (kHz)	Frecvența verticală (Hz)	Ceas cu pixeli (MHz)	Polaritate sincronizare (O/V)	Port
					HDMI IN
IBM, 720 x 400	31,469	70,087	28,322	-/+	0
MAC, 640 x 480	35,000	66,667	30,240	-/-	0
MAC, 832 x 624	49,726	74,551	57,284	-/-	0
MAC, 1152 x 870	68,681	75,062	100,000	-/-	0
VESA CVT, 3840 x 2160RB	110,500	49,977	442,000	+/-	-
VESA CVT, 3840 x 2160RB	133,313	59,997	533,250	+/-	-
VESA DMT, 640 x 480	31,469	59,940	25,175	-/-	0
VESA DMT, 640 x 480	37,861	72,809	31,500	-/-	0
VESA DMT, 640 x 480	37,500	75,000	31,500	-/-	0
VESA DMT, 800 x 600	37,879	60,317	40,000	+/+	0
VESA DMT, 800 x 600	48,077	72,188	50,000	+/+	0
VESA DMT, 800 x 600	46,875	75,000	49,500	+/+	0
VESA DMT, 1024 x 768	48,363	60,004	65,000	-/-	0
VESA DMT, 1024 x 768	56,476	70,069	75,000	-/-	0
VESA DMT, 1024 x 768	60,023	75,029	78,750	+/+	0
VESA DMT, 1152 x 864	67,500	75,000	108,000	+/+	0
VESA DMT, 1280 x 720	45,000	60,000	74,250	+/+	0
VESA DMT, 1280 x 800	49,702	59,810	83,500	-/+	0
VESA DMT, 1280 x 1024	63,981	60,020	108,000	+/+	0
VESA DMT, 1280 x 1024	79,976	75,025	135,000	+/+	0
VESA DMT, 1366 x 768	47,712	59,790	85,500	+/+	0

Rezoluție	Frecvența orizontală (kHz)	Frecvența verticală (Hz)	Ceas cu pixeli (MHz)	Polaritate sincronizare (O/V)	Port
					HDMI IN
VESA DMT, 1440 x 900	55,935	59,887	106,500	-/+	0
VESA DMT, 1600 x 900RB	60,000	60,000	108,000	+/+	0
VESA DMT, 1680 x 1050	65,290	59,954	146,250	-/+	0
VESA DMT, 1920 x 1080	67,500	60,000	148,500	+/+	0
VESA DMT, 2560 x 1440RB	88,787	59,951	241,500	+/-	0
CTA-861, 720(1440) x 576i	15,625	50,000	27,000	-/-	0
CTA-861, 720(1440) x 480i	15,734	59,940	27,000	-/-	0
CTA-861, 720 x 576	31,250	50,000	27,000	-/-	0
CTA-861, 720 x 480	31,469	59,940	27,000	-/-	0
CTA-861, 1280 x 720	37,500	50,000	74,250	+/+	0
CTA-861, 1280 x 720	45,000	60,000	74,250	+/+	0
CTA-861, 1920 x 1080i	28,125	50,000	74,250	+/+	0
CTA-861, 1920 x 1080i	33,750	60,000	74,250	+/+	0
CTA-861, 1920 x 1080	27,000	24,000	74,250	+/+	0
CTA-861, 1920 x 1080	28,125	25,000	74,250	+/+	0
CTA-861, 1920 x 1080	33,750	30,000	74,250	+/+	0
CTA-861, 1920 x 1080	56,250	50,000	148,500	+/+	0
CTA-861, 1920 x 1080	67,500	60,000	148,500	+/+	0
CTA-861, 3840 x 2160	54,000	24,000	297,000	+/+	0
CTA-861, 3840 x 2160	56,250	25,000	297,000	+/+	0
CTA-861, 3840 x 2160	67,500	30,000	297,000	+/+	0
CTA-861, 3840 x 2160	112,500	50,000	594,000	+/+	0
CTA-861, 3840 x 2160	135,000	60,000	594,000	+/+	0
CTA-861, 4096 x 2160	54,000	24,000	297,000	+/+	0
CTA-861, 4096 x 2160	67,500	30,000	297,000	+/+	0
CTA-861, 4096 x 2160	112,500	50,000	594,000	+/+	0
CTA-861, 4096 x 2160	135,000	60,000	594,000	+/+	0

Capitolul 09

Anexă

Responsabilitate pentru service contra cost (Costuri clienți)

 Când solicitați asistență în service, chiar dacă produsul este în garanție, vă putem percepe o taxă pentru intervenția unui tehnician service în următoarele cazuri.

Produsul nu prezintă defecțiuni

Curățarea produsului, reglare, explicații, reinstalare etc.

- Dacă unui tehnician service i se solicită instrucțiuni privind utilizarea produsului sau se reglează doar opțiunile, fără dezasambarea produsului.
- Dacă defecțiunea este cauzată de factori externi de mediu (internet, antenă, semnal prin cablu etc.)
- Dacă produsul este reinstalat sau sunt conectate dispozitive după prima instalare a produsului achiziționat.
- Dacă produsul este reinstalat pentru a-l deplasa în alt loc sau în altă locuință.
- În cazul în care clientul solicită altei companii instrucțiuni de utilizare a produsului.
- În cazul în care clientul solicită instrucțiuni de utilizare a rețelei sau programului altei companii.
- În cazul în care clientul solicită instalarea software-ului și configurarea produsului.
- Dacă tehnicianul service îndepărtează/curăță praful sau obiecte străine din interiorul produsului.
- În cazul în care clientul solicită o altă instalare după ce achiziționează produsul telefonic sau online.

Deteriorarea produsului din vina clientului

Deteriorarea produsului datorată manipulării sau reparațiilor incorecte efectuate de client.

Dacă un produs este deteriorat din următoarele cauze:

- Lovituri sau cădere.
- Utilizarea unor accesorii sau produse comercializate separat nerecomandate de Samsung.
- Reparații efectuate de alte persoane sau companii de service care nu sunt parteneri Samsung Electronics Co., Ltd.
- Remodelarea sau repararea produsului de către client.
- Utilizarea produsului la o tensiune de alimentare necorespunzătoare sau la prize neautorizate.
- Nerespectarea avertismentelor din Manualul de utilizare.

Altele

- Dacă produsul se deteriorează în urma unui dezastru natural. (descărcări electrice, incendii, cutremure, inundații etc.)
 - În cazul în care componentele consumabile sunt uzate. (baterie, toner, lumini incandescente, cap, vibrator, lampă, filtru, bandă etc.)
-  În cazul în care clientul solicită service și produsul nu prezintă defecțiuni, se poate percepe taxa de service. Prin urmare, citiți mai întâi manualul de utilizare.

Prevenirea efectului de burn-in

Ce este efectul de burn-in?

Efectul de burn-in nu trebuie să apară când panoul funcționează normal. Funcționarea normală presupune o modificare continuă a imaginilor video. Dacă panoul afișează un model fix o perioadă mare de timp, o ușoară cădere de tensiune poate surveni între electrozii din pixelii care controlează cristalele lichide.

O astfel de cădere de tensiune între electrozi crește în timp și determină subțierea cristalelor lichide. În această situație, la schimbarea modelului o imagine anterioară poate să rămână pe ecran.

- ⊘ Aceste informații reprezintă un ghid de prevenire a efectului de burn-in. Vizionarea unui ecran staționar pentru o perioadă lungă de timp poate cauza apariția efectului de burn-in. Această problemă nu este acoperită de garanție.

Metode de prevenire recomandate

Vizionarea unui ecran staționar pentru o perioadă lungă de timp poate cauza apariția efectului de burn-in sau de pătare. Opriți produsul atunci când nu este folosit pentru o perioadă îndelungată de timp, activați modul de economisire a energiei sau activați funcția de economizor de ecran în mișcare.

Licență



The terms HDMI and HDMI High-Definition Multimedia Interface, and the HDMI Logo are trademarks or registered trademarks of HDMI Licensing LLC in the United States and other countries.

Notă referitoare la licența pentru programe cu sursă deschisă

În cazul în care utilizați software cu sursă deschisă, licențele corespunzătoare sunt disponibile în meniul produsului. Nota referitoare la licența pentru programe cu sursă deschisă este scrisă doar în limba engleză.

Pentru informații privind Nota referitoare la licența pentru programe cu sursă deschisă, contactați Centrul de asistență clienți al Samsung sau expediați un e-mail la adresa oss.request@samsung.com.
