

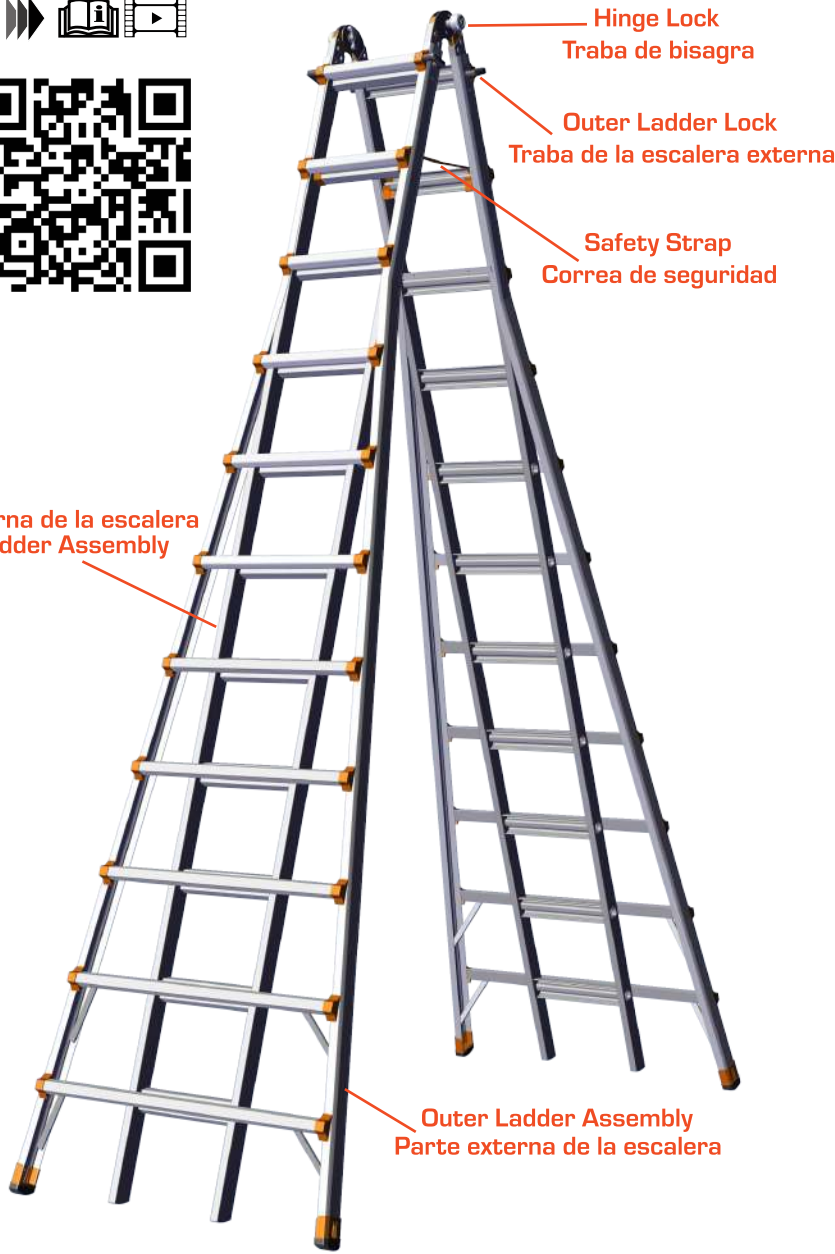

Parte interna de la escalera  
Inner Ladder Assembly



Outer Ladder Assembly  
Parte externa de la escalera

## SkyScraper™ Telescoping A-Frame Ladder Escalera en A extensible SkyScraper™

# Little Giant® Ladder Systems SKYSCRAPER™

TYPE IA 300 LBS [136 KG] EXTRA HEAVY DUTY  
TIPO 300 LBS [136 KG] - CARGA NOMINAL EXTRA PESADA

Congratulations on your purchase of a **LITTLE GIANT®** ladder!

These instructions will help you make the most of your LITTLE GIANT® SkyScraper by learning how to use it safely. PLEASE DO NOT IGNORE THE INSTRUCTIONS, STUDY THEM! If you have questions about how to operate your ladder, please search our safety resources at [www.LittleGiantLadders.com/SafetyToolbox](http://www.LittleGiantLadders.com/SafetyToolbox), scan the QR code, or call us before using your ladder. Your safety and satisfaction is most important to us.

Welcome to the **LITTLE GIANT®** family!

Customer Experience Team: **800-453-1192** • Monday - Friday, 7 a.m. - 6 p.m. MST  
Little Giant Ladder Systems® • 1198 North Spring Creek Place • Springville, UT 84663 • USA  
[www.LittleGiantLadders.com](http://www.LittleGiantLadders.com)

¡Felicitaciones por comprar una escalera **LITTLE GIANT®**!

Estas instrucciones le enseñarán a usar su escalera LITTLE GIANT® de manera segura y así podrá aprovecharla al máximo. SIGAS ESTAS INSTRUCCIONES Y MEMORÍCELAS! Si tiene alguna pregunta sobre cómo usar su escalera, busque nuestros recursos de seguridad en línea en [www.LittleGiantLadders.com/SafetyToolbox](http://www.LittleGiantLadders.com/SafetyToolbox), escanee el código QR o comuníquese con nosotros antes de usar la escalera. Su seguridad y su satisfacción son lo más importante para nosotros.

¡Bienvenido a la familia **LITTLE GIANT®**!

Equipo de atención al cliente: **800-453-1192** • De lunes a viernes  
de 7 a. m. a 6 p. m., MST (hora de la montaña)  
Little Giant Ladder Systems • 1198 North Spring Creek Place • Springville, UT 84663 • EE. UU.  
[www.LittleGiantLadders.com](http://www.LittleGiantLadders.com)

LIMITED 5-YEAR WARRANTY

GARANTÍA LIMITADA DE 5 AÑOS

## OPERATING & SAFETY INSTRUCTIONS

**WARNING:** LITTLE GIANT LADDER SYSTEMS ASSUMES NO LIABILITY FOR DAMAGE OR INJURY THAT MAY RESULT FROM FAILING TO FOLLOW ALL INSTRUCTIONS CORRECTLY. LADDERS AND HEIGHTS ARE INHERENTLY DANGEROUS AND MAY CAUSE SERIOUS INJURY OR DEATH; HEED THE FOLLOWING SAFETY PRECAUTIONS:

For your safety, set up the ladder so the rungs are level from front to back and from side to side.

To avoid pinching, keep clothing and body parts out of all moving mechanisms, including hinge locks and outer ladder locks, and away from rungs when telescoping the outer ladder assemblies over the inner ladder assembly.

Use extreme caution when using the ladder around electricity. Never let ladders of any material come in contact with live electrical circuits.

For your safety, never exceed the weight limit of the ladder. Your Little Giant SkyScraper has the following duty rating:

- a) 300 lb [136 kg] - Extra Heavy Duty Type IA

This information can be found on the NOTICE label attached to the ladder.

Keep all ladder rungs, ladder feet, platforms, and other standing and gripping surfaces clean and free from foreign materials (i.e. mud, paint, ice, oil, etc.).

Never lean too far over the side of the ladder and keep both feet on the rungs at all times; as a rule of thumb, keep your navel between the side rails.

Inspect ladder feet for wear; replace them when necessary.

Read all labels on the ladder before use. Replace labels if damaged or worn.

Never use ladder in high winds or storms.

Always face the ladder and use both hands when climbing up or down.

Inspect the ladder before each use. Never climb a damaged, bent or broken ladder. If you need replacement parts, remove the ladder from service and contact our Customer Experience Team at **800-453-1192**. Destroy the ladder if it cannot be repaired.

Never spend long periods on a ladder without regular breaks.

Wear sturdy slip-resistant shoes when climbing a ladder.

**WARNING:** TO AVOID INJURY USE A SECOND PERSON TO SET UP, TAKE DOWN, AND WHEN MAKING ADJUSTMENTS TO YOUR LITTLE GIANT SKYSCRAPER.



For additional safety training visit [www.laddersafety.org](http://www.laddersafety.org)

## INSTRUCCIONES DE FUNCIONAMIENTO Y SEGURIDAD

**ADVERTENCIA:** LITTLE GIANT LADDER SYSTEMS NO ASUME NINGUNA RESPONSABILIDAD POR LOS DAÑOS O LAS LESIONES QUE PUDIERAN PRODUCIRSE COMO CONSECUENCIA DE NO SEGUIR CORRECTAMENTE TODAS LAS INSTRUCCIONES. LAS ESCALERAS Y LAS ALTURAS SON PELIGROSAS POR NATURALEZA Y PUEDEN CAUSAR LESIONES GRAVES O LA MUERTE. PRESTE ATENCIÓN A LAS SIGUIENTES PRECAUCIONES DE SEGURIDAD:

Por su seguridad, arme la escalera de modo que los escalones queden nivelados de adelante hacia atrás y de lado a lado.

Para evitar pellizcos, mantenga la ropa y las partes del cuerpo lejos de los mecanismos móviles, incluso de las trabas de bisagras y las trabas externas de la escalera, así como de los escalones, cuando extienda las partes externas de la escalera sobre la parte interna de la escalera.

Tenga cuidado extremo al utilizar la escalera cerca de una fuente de corriente eléctrica. Nunca deje que ningún tipo de escalera entre en contacto con circuitos eléctricos activos.

Para su seguridad, nunca supere el límite de peso de la escalera. De acuerdo con el modelo, la escalera tiene una de las siguientes cargas nominales conforme a las normas:

- a) 300 lb [136 kg] - Carga Nominal Extra Pesada Tipo IA

Esta información se puede encontrar en la etiqueta de AVISO adherida a la escalera.

Mantenga todos los escalones y las patas de la escalera, las plataformas y otras superficies para pararse o agarrarse limpios y libres de materiales extraños (es decir, barro, pintura, hielo, aceite, etc.).

Nunca se incline demasiado hacia el costado de la escalera y mantenga los dos pies sobre los escalones todo el tiempo. Como regla general, mantenga el ombligo entre las barandas laterales.

Verifique que las patas de la escalera no estén desgastadas. Reemplácelas en caso necesario.

Lea todas las etiquetas de la escalera antes de utilizarla. Reemplace las etiquetas si están dañadas o desgastadas.

Nunca use la escalera cuando haya vientos fuertes o tormentas.

Colóquese siempre de frente a la escalera y use ambas manos para subir o bajar.

Inspeccione siempre la escalera antes de utilizarla. Nunca se suba a una escalera dañada, arqueada o rota. Si necesita piezas de repuesto, deje de usar la escalera y comuníquese con nuestro equipo de atención al cliente al **800-453-1192**. Destruya la escalera si no se puede reparar.

Nunca pase períodos prolongados sobre la escalera sin descansos periódicos.

Utilice un calzado resistente y antideslizante para subir a la escalera.

**ADVERTENCIA:** PARA EVITAR LESIONES, CUENTE CON LA AYUDA DE OTRA PERSONA PARA ARMAR, DESARMAR Y AJUSTAR SU LITTLE GIANT DE SKYSCRAPER.



Para obtener más información sobre seguridad visite la página web [www.laddersafety.org](http://www.laddersafety.org)

## Model Specification Table

Model No.	Stepladder Height	Storage Height	Weight
SkyScraper 15'	8'0" to 15'0"	7'7"	66 lbs.
SkyScraper 17'	9'0" to 17' 0"	9'7"	70 lbs.
SkyScraper 21'	11'0" to 21'0"	11'7"	103 lbs.

**WARNING:** TEAM LIFT REQUIRED. ALL LITTLE GIANT® SKYSCRAPER™ MODELS WEIGH OVER 65 LBS (29.5 KG).

## Operating Instructions for Little Giant® SkyScraper™

### I. Introduction - LITTLE GIANT® SkyScraper™ Basics

**A. SkyScraper™ Ladder Unit** - The ladder is comprised of 3 basic components: an inner ladder assembly and 2 outer assemblies which telescope over the inner.

1. The inner assembly has 2 locking hinges which allow the ladder system to be used in the following configurations:

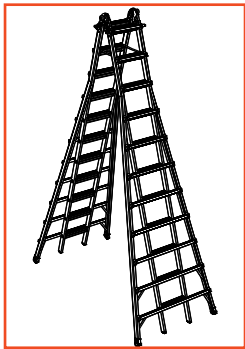

A-Frame

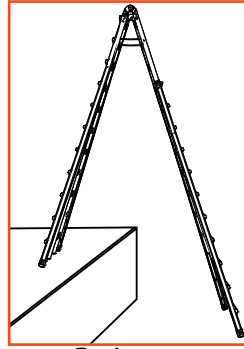

Staircase

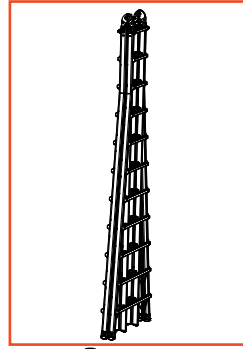

Storage

**NOTE:** Locking mechanisms on the 2 outer assemblies permit the ladder to be adjusted in length. These locking mechanisms fit into any rung on the inner assembly, allowing rung-by-rung adjustment on either end of the ladder. In addition to being able to use the ladder in multiple sizes of the stepladder, since the outer sections can be adjusted independently of one another, this allows for the additional staircase position.

## Tabla de especificaciones del modelo

Model	Altura de almacenaje	Altura de la escalera de ijera	Altura de la escalera recta
SkyScraper 15'	8'0" to 15'0"	7'7"	66 lbs.
SkyScraper 17'	9'0" to 17' 0"	9'7"	70 lbs.
SkyScraper 21'	11'0" to 21'0"	11'7"	103 lbs.

**ADVERTENCIA:** LA ESCALERA SE DEBE LEVANTAR EN EQUIPO. TODOS LOS MODELOS LITTLE GIANT® DE SKYSCRAPER™ PESAN MÁS DE 65 LB (29,5 KG).

## Instrucciones de uso de Little Giant® SkyScraper™

### I. Introducción: información básica de la SkyScraper™ LITTLE GIANT®

**A. Unidad de escalera SkyScraper™** - La escalera está compuesta por 3 componentes básicos: una parte interna de la escalera y 2 partes externas que se extienden sobre la interna.

1. La parte interna tiene 2 bisagras con trabas que permiten usar la escalera en las siguientes configuraciones:

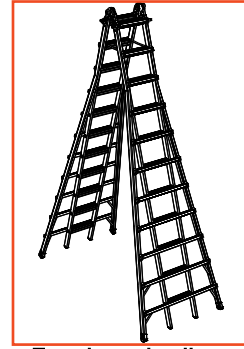

Escalera de tijera

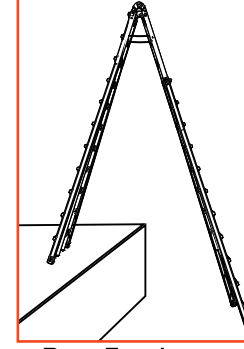

Para Escalones

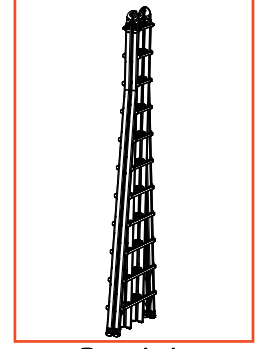

Guardado

**NOTA:** Los mecanismos de bloqueo en las 2 partes externas permiten que se pueda ajustar la longitud de la escalera. Estos mecanismos de bloqueo encajan en cualquier escalón de la parte interna, lo que permite un ajuste de escalón por escalón en cualquier extremo de la escalera. Además de poder usar la escalera en varios tamaños de los modos de escalera de tijera y escalera recta mencionados arriba, como las secciones externas se pueden ajustar de manera independiente entre sí o se pueden quitar por completo de la parte interna, son posibles las siguientes configuraciones adicionales.

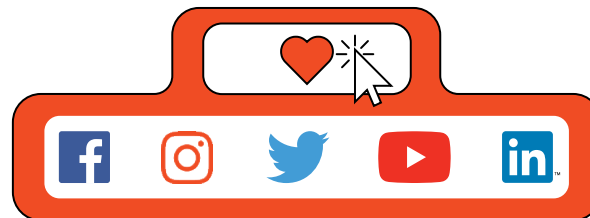

## Operating Instructions for Little Giant® SkyScrapper™

### II. Operating and Adjusting the Ladder

- A. The Hinges** - Located at the top of the ladder when it is in the storage position. They permit you to alter the shape of the ladder.

#### UNLOCKING HINGE LOCKS

Push-style

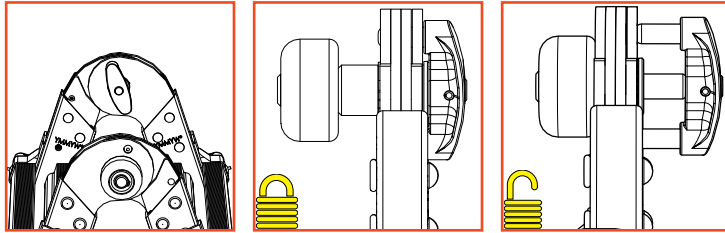

Unlock the hinges by pushing straight in on the palm buttons until they stay in the open (unlocked) position on both hinges.

**NOTE:** If there is pressure on the hinge lock mechanism, it will be difficult to unlock the hinge. To relieve pressure, simply adjust 1/2 of the ladder back and forth until the hinge lock moves with minimal force. **NEVER FORCE HINGE LOCK** in or out with any tools as it will cause permanent damage to the hinge mechanism. It should never require more than light pressure to unlock the hinge if the ladder is aligned properly.

- Locking Hinge Locks - Move the ladder into the desired position. The hinge locks are spring-assisted and will spring into the closed (locked) position when hinge is rotated into the next ladder position.

**WARNING:** ALWAYS MAKE SURE BOTH HINGE LOCKS ARE COMPLETELY LOCKED BEFORE CLIMBING THE LADDER. FAILURE TO DO SO MAY RESULT IN INJURY OR DEATH.

**NOTE:** Never let the full weight of the ladder fall on the hinge lock as the ladder folds from the straight ladder mode to the stepladder mode. This will damage the hinges.

- B. The Outer Ladder Locks** - Located at the tops of the outer ladder assemblies. There are 4 of these on each ladder. They permit you change the height of the ladder.

Lock tabs

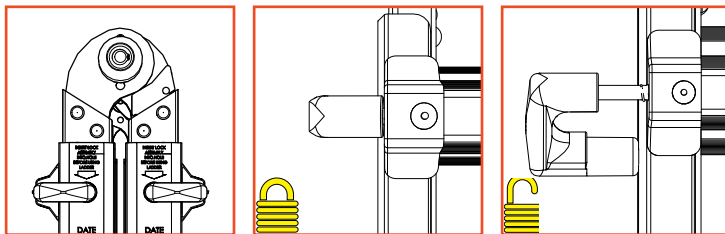

To unlock, pull the lock tab outward until it is completely removed from the rung hole, then rotate it away from the hole and release it. It will rest in the open (unlocked) position.

## Instrucciones de uso de Little Giant® SkyScrapper™

### II. Uso y ajuste de la escalera

- A. Las bisagras** - Están ubicadas en la parte superior de la escalera cuando está en la posición de almacenamiento. Le permitirán cambiar la forma de la escalera.

#### DESTRABAR LAS TRABAS DE BISAGRA

A presión

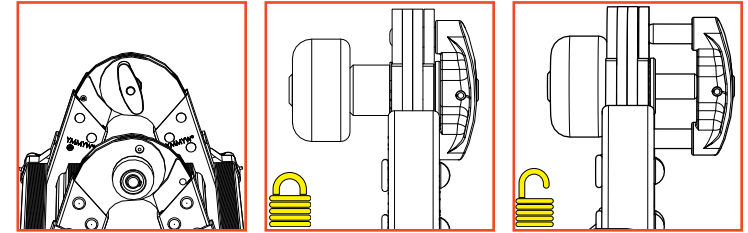

Destrabe las bisagras presionando los botones accionados con la mano hasta que queden en la posición abierta (destrabada) en ambas bisagras.

**NOTA:** Si se ejerce presión sobre el mecanismo de traba de la bisagra, destrabarla resultará difícil. Para aliviar la presión mueva 1/2 de la escalera hacia atrás y hacia adelante hasta que la traba de la bisagra se mueva con facilidad. **NUNCA FUERCE LA TRABA DE LAS BISAGRA** hacia adentro o afuera con ninguna herramienta, ya que esto causará daños permanentes al mecanismo de la bisagra. Si la escalera se encuentra correctamente alineada, para destrabar la bisagra solo debería tener que ejercer presión leve.

- Trabar las trabas de bisagra - Mueva la escalera a la posición deseada. Las trabas de las bisagras cuentan con resortes y estas volverán a colocarse en la posición cerrada (trabada) cuando la bisagra se cambie a la siguiente posición de escalera.

**ADVERTENCIA:** ASEGÚRESE SIEMPRE DE QUE LAS TRABAS DE AMBAS BISAGRAS ESTÉN COMPLETAMENTE TRABADAS ANTES DE SUBIR LA ESCALERA. NO HACERLO PUEDE CAUSAR LESIONES O LA MUERTE.

**NOTA:** No permita nunca que el peso completo de la escalera caiga sobre una traba de bisagra cuando la escalera se pliegue de la posición de modo de escalera recta a la de modo de escalera de tijera. Esto dañará las bisagras.

- B. Las trabas externas de la escalera** - Están ubicadas en las partes superiores de las partes externas de la escalera. Cada escalera cuenta con 4 de ellas. Le permitirán modificar la altura de la escalera.

Trabas de sujeción

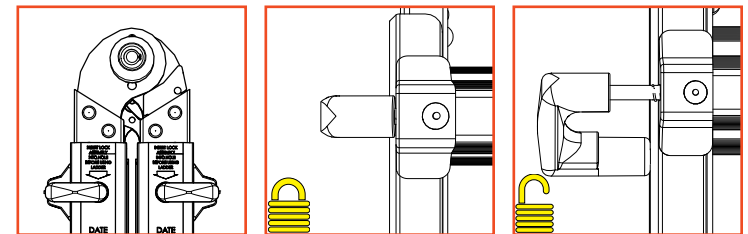

Para desbloquear, tire la traba de sujeción hacia afuera hasta que esté completamente fuera del orificio del peldaño, luego hágala girar para quitarla del orificio y suéltela. Quedará en la posición abierta (destrabada).

## Operating Instructions for Little Giant® SkyScraper™

**WARNING:** NEVER RELEASE ANY OF THE OUTER LADDER LOCKS IF ANYONE IS ON THE LADDER. ALWAYS MAKE SURE ALL OUTER LADDER LOCKS ARE FULLY LOCKED BEFORE CLIMBING. FAILURE TO DO SO MAY RESULT IN INJURY OR DEATH.

### C. A-Frame Position

1. With the ladder in the closed, storage position; lay the ladder flat on an unobstructed surface.

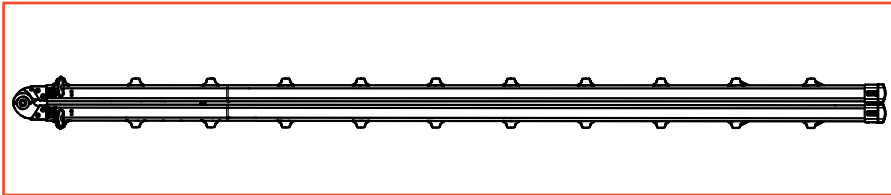

2. With the ladder down on the flat surface, unlock both hinge locks and all 4 outer locks.

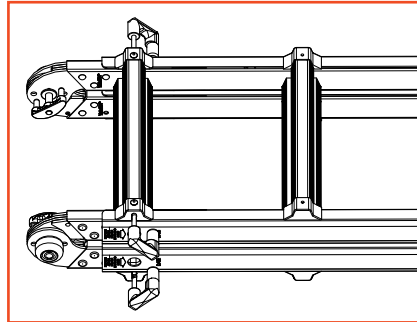

3. Extend top outer assembly to desired length and lock the 2 top outer locks.

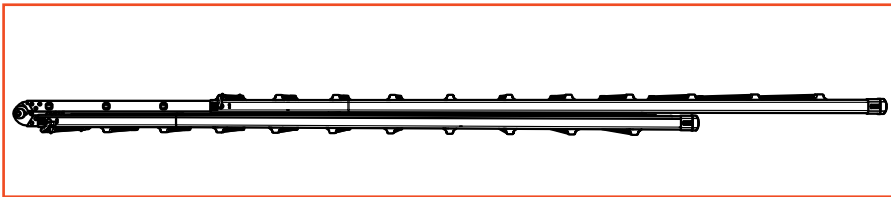

**WARNING:** DO NOT USE LADDER WITH DAMAGED OR REMOVED SAFETY STRAPS. FAILURE TO HEED WARNING MAY RESULT IN INJURY.

4. Rotate ladder and place the extended outer assembly on flat surface.

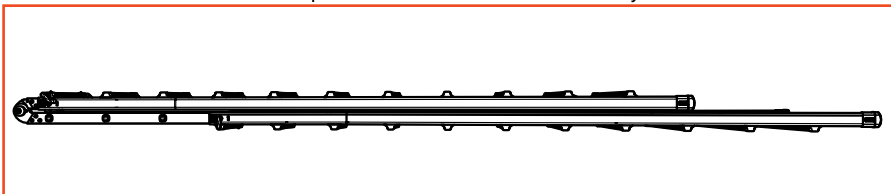

## Instrucciones de uso de Little Giant® SkyScraper™

**ADVERTENCIA:** LITTLE GIANT LADDER SYSTEMS NO ASUME NINGUNA RESPONSABILIDAD POR LOS DAÑOS O LAS LESIONES QUE PUDIERAN PRODUCIRSE COMO CONSECUENCIA DE NO SEGUIR CORRECTAMENTE TODAS LAS INSTRUCCIONES. LAS ESCALERAS Y LAS ALTURAS SON PELIGROSAS POR NATURALEZA Y PUEDEN CAUSAR LESIONES GRAVES O LA MUERTE. PRESTE ATENCIÓN A LAS SIGUIENTES PRECAUCIONES DE SEGURIDAD:

### C. Posición en A

1. Apoye la escalera cerrada, en posición de almacenamiento, sobre una superficie despejada.

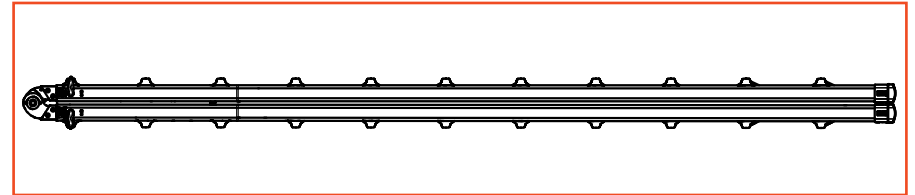

2. Luego, quite las dos trabas de bisagra y las cuatro trabas externas.

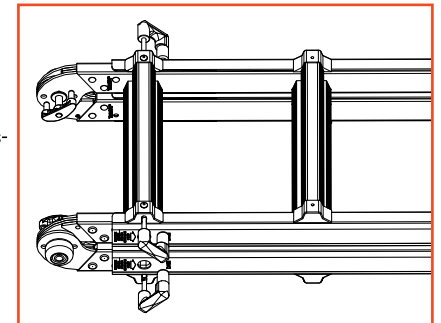

3. Extienda la parte externa superior hasta la longitud deseada y coloque las dos trabas externas superiores.

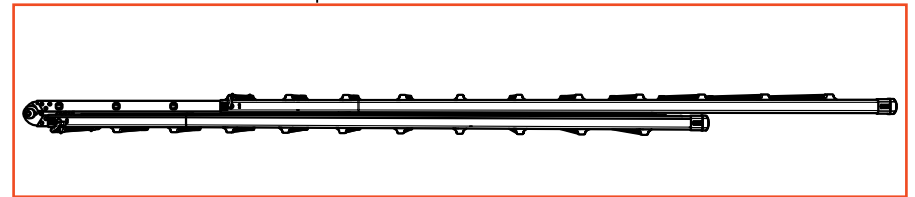

**ADVERTENCIA:** NO USE LA ESCALERA SI LAS CORREAS DE SEGURIDAD ESTÁN DAÑADAS O HAN SIDO EXTRAÍDAS. DE LO CONTRARIO, PODRÍAN PRODUCIRSE LESIONES.

4. Rote la escalera y apoye la parte externa extendida sobre una superficie plana.

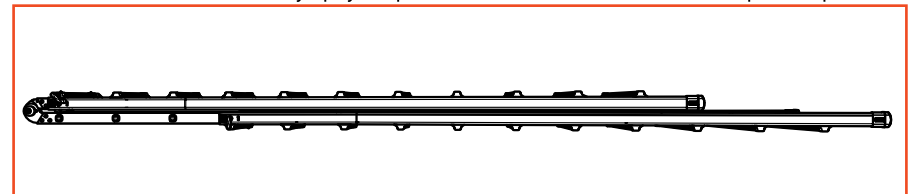

## Operating Instructions for Little Giant® SkyScraper™

### C. A-Frame Position

5. Telescope remaining outer assembly to desired length and lock the outer locks.

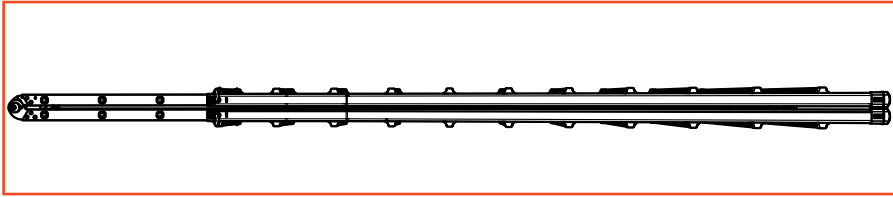

6. To raise the ladder, brace the feet against the wall and lift the hinged top: walk (rung by rung) the ladder to a vertical position.

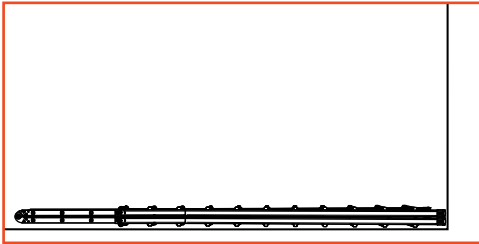

**NOTE:** If you can't push the feet up against the base of the wall, utilize a second person to brace the feet as you stand the ladder up.

7. Open the ladder to the A-frame position by pulling the ladder halves apart until the hinges lock into place.



**CAUTION:** HEED THE WARNING LABEL PLACED ABOVE EACH LOCK ASSEMBLY.

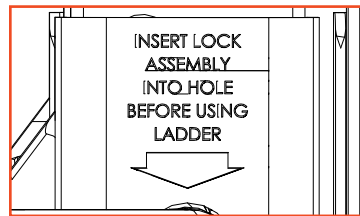

Insert lock assembly into hole before using ladder.

## Instrucciones de uso de Little Giant® SkyScraper™

### C. Posición en A

5. Extienda la parte externa restante hasta la longitud deseada y coloque las trabas externas.

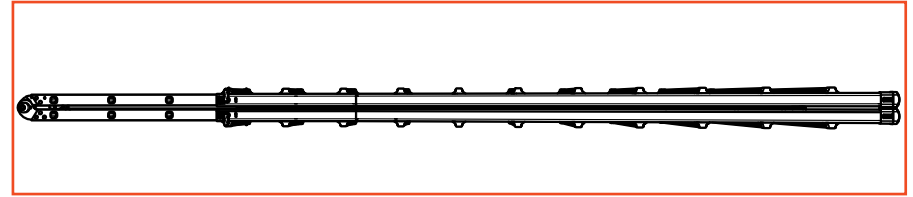

6. Para levantar la escalera, ubique las patas contra la pared y levante la parte superior trabada: camine levantando la escalera, peldaño por peldaño, hasta que alcance la posición vertical.

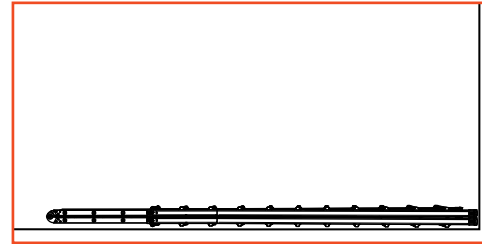

**NOTA:** Si no puede deslizar las patas de la escalera y colocarlas contra la pared, haga que otra persona ubique las patas mientras usted levanta la escalera.

7. Abra la escalera de modo que quede en A, separando sus dos mitades hasta que las bisagras queden trabadas.



**PRECAUCIÓN:** PRESTE ATENCIÓN A LA ETIQUETA DE ADVERTENCIA QUE SE ENCUENTRA SOBRE LAS TRABAS.

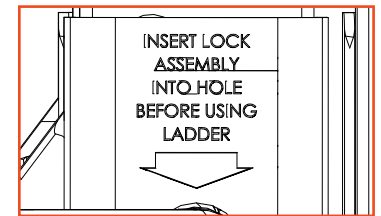

Inserte la traba en el orificio antes de usar la escalera.

## Operating Instructions for Little Giant® SkyScrapper™

### D. Staircase Position

1. Adjust the ladder to desired height. (See steps C-1 through C-6)
2. Adjust the one side to proper height to fit the staircase.

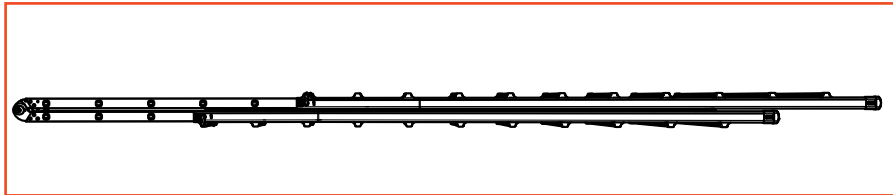

3. Adjust the one side to the proper height to fit the staircase.

Note: Maintain a safe angle when setting up the ladder.

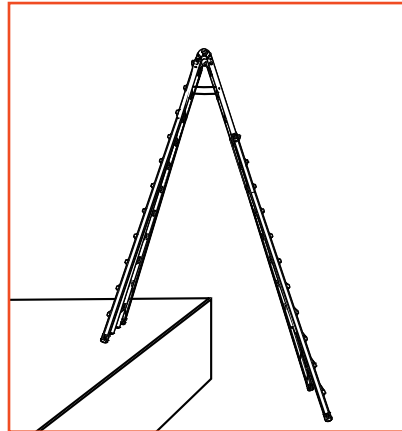

### E. Storage Position

1. Tip the ladder over, pulling it toward you hand over hand and place flat on surface

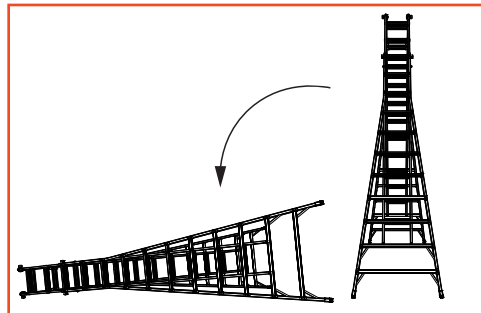

2. Unlock both hinge locks and bring the ladder halves together.

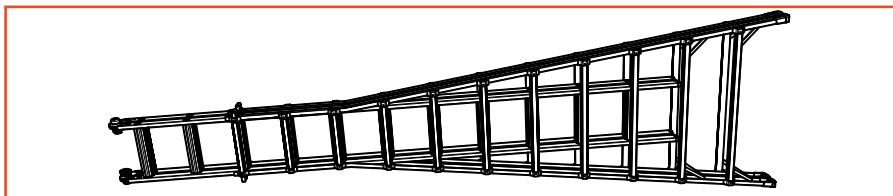

## Instrucciones de uso de Little Giant® SkyScrapper™

### D. Posición sobre escalones

1. Ajuste la escalera según la altura deseada (consulte los pasos C-1 a C-6).
2. Ajuste un lado a la altura adecuada según el escalón.

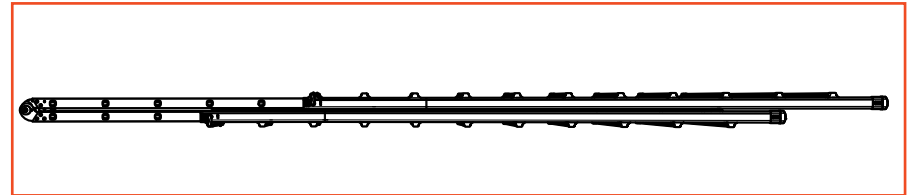

3. Ajuste un lado a la altura adecuada según el escalón.

Nota: Mantenga un ángulo seguro al colocar la escalera sobre el escalón.

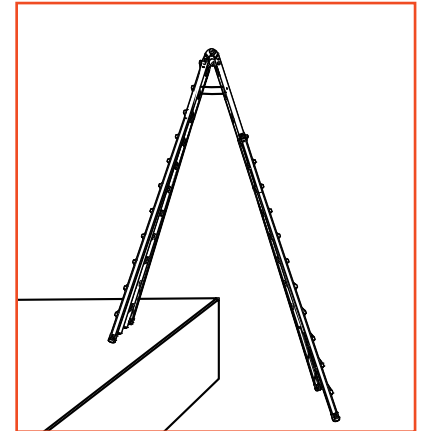

### E. Posición de almacenamiento

1. Vuelque la escalera empujándola hacia usted con la ayuda de las manos, alternándolas, y luego apóyela sobre una superficie plana.

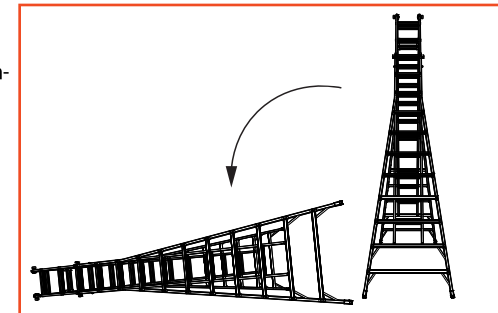

2. Quite ambas trabas de bisagra y junte las dos mitades de la escalera.

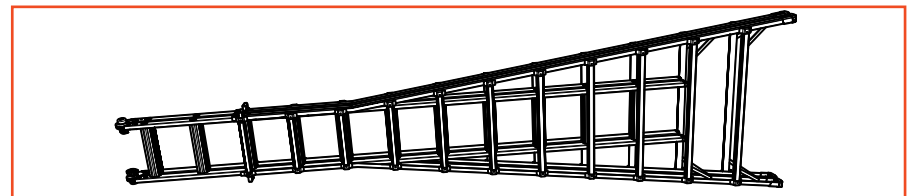

## Operating Instructions for Little Giant® SkyScraper™

### E. Storage Position

3. Rotate ladder down on flat surface.

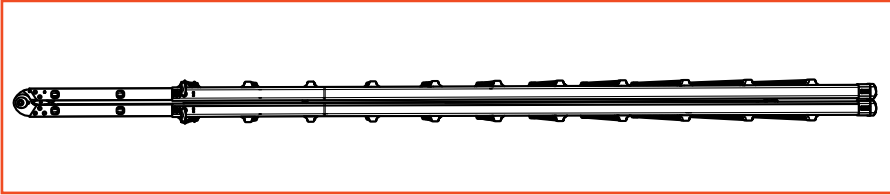

4. Unlock all 4 outer locks

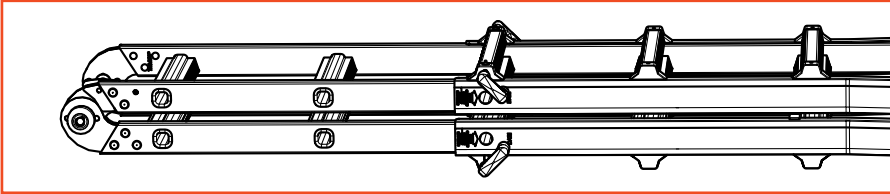

5. Collapse the top outer assembly.

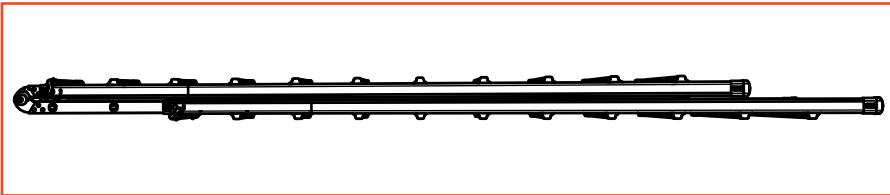

6. Rotate the ladder and place the collapsed outer assembly on a flat surface.

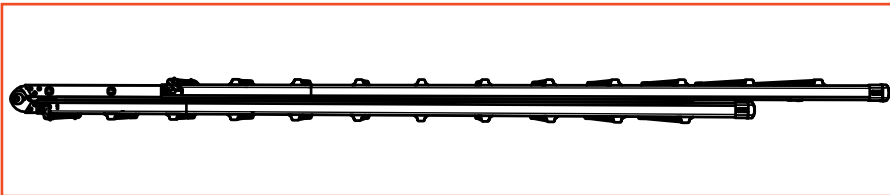

7. Collapse the remaining outer assembly and lock all 4 outer locks.

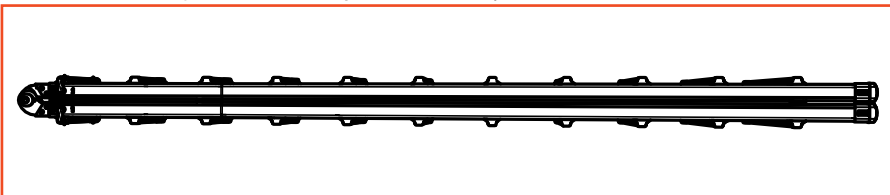

Note: The hinge locks on the Little Giant® SkyScraper™ do not lock in storage mode. Always carry with 2 people and be wary of the legs which may become a pinch point.

## Instrucciones de uso de Little Giant® SkyScraper™

### E. Posición de almacenamiento

3. Rote la escalera hacia abajo, sobre una superficie plana.

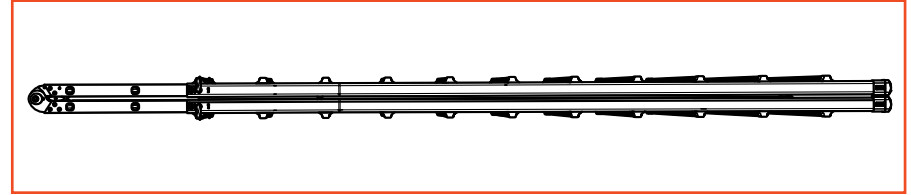

4. Quite las cuatro trabas externas.

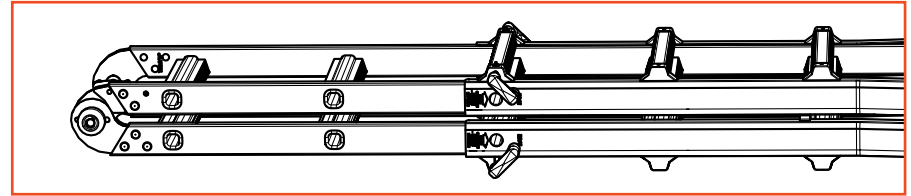

5. Cierre la parte externa superior de la escalera.

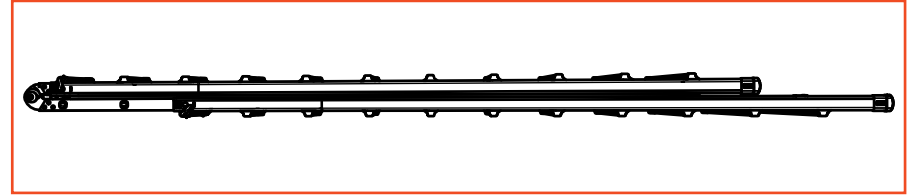

6. Rote la escalera y apoye la parte externa cerrada sobre una superficie plana.

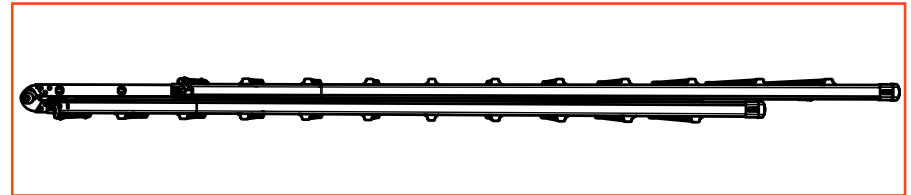

7. Cierre la parte externa restante de la escalera y coloque las cuatro trabas externas.

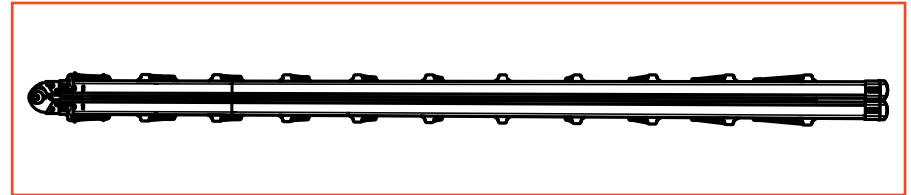

Nota: Las trabas de bisagra de Little Giant de SkyScraper no se accionan en el modo de almacenamiento. Siempre traslade la escalera con dos personas y tenga cuidado con las patas, que podrían causar pellizcos.