

## 作業イス

作業場に快適な座り心地を提供  
φ76mmの5つのキャスター  
クッション性のあるシート  
イス部分 320mmφ、HAZET ブルー



お手入れ簡単  
積載量：150kg まで  
高さ調節可能：396 ~ 526mm

**195-4**

通常価格 ¥38,060  
特価 ¥30,250

## メカニカルマット

自動車整備用の大型マット  
独立気泡構造の非吸収フォーム製  
キャリーハンドル付き  
サイズ：975×385×30mm



**195-5**

通常価格 ¥15,510  
特価 ¥13,750

## フェンダーカバー

磁気付き (マグネット×6個)  
サイズ：950×670mm



**196N-1**

通常価格 ¥21,340  
特価 ¥18,700

## 作業グローブ

TPRプロテクターと繊細なニット素材による保護  
手のひら：  
高品質のニトリルゴム  
コーティングによる  
最大の摩擦耐性



**1987-6**

通常価格 ¥4,290  
特価 ¥3,630

## ユニバーサルカッター



グラスファイバー強化プラスチック製ハウジング  
寸法 / 長さ：167 mm  
正味重量：0.08kg  
ドイツ・ソーリングゲン

**2157**

通常価格 ¥4,620  
特価 ¥3,850

## L型ヘックスレンチ

エクストラロングデザイン  
使いやすいプラスチックツールホルダー入り  
ロング側先端はボールポイント仕様  
表面処理：ニッケルメッキ

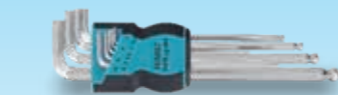

○ 1.5mm・2mm・2.5mm  
3mm・4mm・5mm  
6mm・8mm・10mm

**2105LG/9H**

通常価格 ¥15,400  
特価 ¥13,200

## ヘラ

柔軟なブレード  
ブレード幅：60mm  
握りやすい平らなハンドル  
吊り下げ穴付き  
ドイツ製



**824-6**

価格 ¥1,980

## ブレーキキャリパーブラシ

ディスクブレーキキャリパーの頑固なブレーキダストや汚れを除去  
スリムなデザイン  
プラスチックハンドル  
ドイツ製  
寸法 / 長さ：225mm  
正味重量：0.09kg



**4968-2** スチール

通常価格 ¥4,070  
特価 ¥3,520



**4968-3** プラス

通常価格 ¥5,830  
特価 ¥4,950

## スリースクエアスクレーパー

粘着性で耐衝撃性のプラスチック素材の保護コーティング  
保護キャップ付き  
ドイツ製  
寸法 / 長さ：148mm  
ブレード長さ：25mm  
正味重量：0.04kg



**823**

通常価格 ¥7,590  
特価 ¥5,500

## コンビネーションレンチセット

強度は DIN 規格を最大 70% 上回っています  
スリムヘッド  
頑丈なダブル T プロファイルのシャンク  
15°の角度のボックスエンドヘッド  
表面：クロームメッキ、ヘッド研磨  
DIN 3113 フォーム A、ISO 3318、ISO 7738

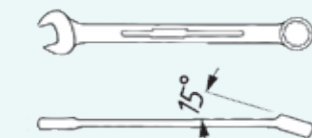

ヘッドポリッシュ

600N - 8・10・12・13・14・15  
16・17・18・19mm : 10本組

**600SPC/10**

通常価格 ¥51,315  
特価 ¥39,820

## ボールペン3本 (青インク)



HAZET ボールペン  
ブルー (本体)  
シルバーロゴ

**1868-80/3**

価格 ¥1,980

## ファッションキャップ

立体的で大きな HAZET ロゴ  
ホログラフィックステッカー



**1868-101**

価格 ¥3,553

ご用命は  
HAZET 正規販売店へ

# Special Worldwide 2023 vol.4

HAZET JAPAN OFFICIAL  
<https://hazet-japan.com>

有効期間 2024年1月末日

\*表示価格は全て税込価格です。  
\*一部はめ込み画像が使用されており、実物と異なる場合があります。

[instagram.com/hazet\\_japan](https://www.instagram.com/hazet_japan)

## ツールトrolley

*Assistant*  
**179NXXL-8D**

引出し 7段 + 深引出し 1段

ステンレス製の広いワークスペース



サイドロックポジション



機動力抜群な高効率8段ツールトrolley  
人間工学に基づいて配置された使いやすいサイドロックポジション



ダブルストップ機能付き：キャスターの旋回と回転をストップ



作業スペースが大幅に拡大

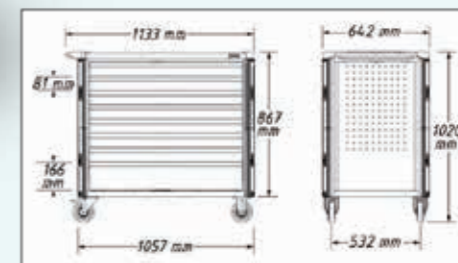

**179NXXL-8D**

通常価格 ¥1,003,750

特価 ¥803,000

\*別途送料がかかります

## ツールトrolley



中間トレイ 2段と広々とした深いボトムコンテナ  
積載量 75kg (静止時最大積載量 150kg)  
寸法：幅 590mm × 奥 345mm × 高さ 950mm



**160STJ**

通常価格 ¥151,272

オープン価格

正規販売店にお問合せ下さい

## ツールチェスト



178N ツールトrolleyシリーズ用 3段引出し  
ローラーガイドで引出しが 100% 全開します

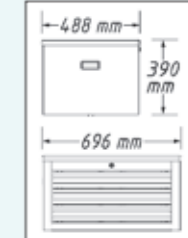

**178NK-3**

通常価格 ¥175,340

特価 ¥159,500

\*別途送料がかかります



# Assistant

ツールトrolley



## 179NX-7

引出し 5段 + 深引出し 2段

下2段の大型引出しにエアーツールなどが収納出来ます  
積載量 (静止時) 1000 kg

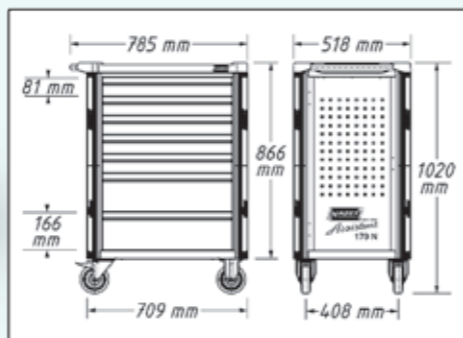

ワンランク上のステンレスワークトップ  
全開閉式の引出しは工具が取り出しやすい  
省スペースで収納力抜群



油などの汚れに強いステンレスワークトップ

### 179NX-7

通常価格 ¥468,160

特価 ¥343,508

※別途送料がかかります



# Assistant

サービストrolley



堅牢な鋼板トレイ、1トレイ当たり積載量 50kg  
15段階の高さ調節が可能な中間トレイ  
総積載量 150kg

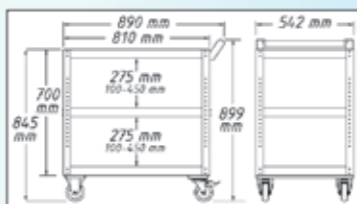

### 167-3S

通常価格 ¥84,700

特価 ¥65,406

※別途送料がかかります

トートトレイ



ケミカルや工具の持出し用に  
ハンドルは上部なアルミ製  
積み重ね可能

トレイには便利な目盛り付き



### 190L-1J

通常価格 ¥6,380

オープン価格

正規販売店にお問合せ下さい

ロングノーズプライヤー

サイドカッター付きです  
美しいメッキで錆びにくい仕様です。  
滑りにくく丈夫なプラスチックハンドル仕様



### 1841A-33

通常価格 ¥17,160

特価 ¥15,400

プレッシャースプレー

各種クリーニング剤、潤滑剤スプレーが可能です。  
円錐形ノズル、フラットノズルが付属しています。  
安全弁が付いているため安全です。



### 199N-1

通常価格 ¥14,300

特価 ¥12,100



6.3 1/4 ビットソケットセット

863HP Hiper ラチェット  
ビット: 0, 1, 2, 3, 4, 5, 6, 7, 8, 9, 10, 11, 12, 13, 14mm  
ソケット: 5.5・6・7・8・9・10・11・12・13・14mm  
38ツール



### 856-1HP

通常価格 ¥71,610

特価 ¥66,000



エアブローサクシオンガン

ゴミを回収袋に吸い上げたり、ごみを吹き飛ばす



片手で操作できる反転スイッチ  
メタルハウジング

### 9043N-10

通常価格 ¥32,230

特価 ¥25,850

デフレクター特殊バッグインサートは、  
加速された金属粉が直接バッグに衝突するのを防ぎ、  
金属粉などによる破損からバッグを保護します。

エアガン

手の届きにくい場所の削りカスや異物を素早く除去



### 9040P-5

通常価格 ¥11,110

特価 ¥9,900



タイヤインフレーター

正確な空気注入と空気圧のチェック



### 9041G-1

通常価格 ¥33,440

特価 ¥30,250



インパクトドライバー

スパナで使用するための六角ボルトスター付き。  
滑り止め HAZET3- コンポーネントハンドル  
表面: 艶消しクロムメッキされたブレード、先端黒染めチップ

### 810U-PH3



通常価格 ¥6,820

特価 ¥5,720

### 810U-1/5



- PH1
- PH2
- 0.8×4.0mm
- 1×5.5mm
- 1.2×7mm

通常価格 ¥15,070

特価 ¥12,650

エキストラクターセット

スタッドボルトに下穴を開け、エキストラクターロードを  
打ち込み取り外す為のセットです。  
ドリル刃付です。

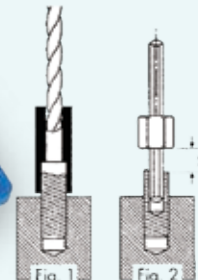

### 841/25

通常価格 ¥51,040

特価 ¥43,450

スプリングツール (BMW)

BMW E36、E46、E39、E60、E85 (BMWの年式→2010年) の  
ハンドブレーキの保持スプリングに (リアディスクブレーキ)  
使用可能。  
レンチサイズ: 5mm  
寸法 / 長さ: 155mm



### 2730-2

通常価格 ¥7,260

特価 ¥6,600

NEW バッテリープラグツール

表面: クロムメッキ  
ドイツ製  
レンチサイズ: 1.7×14.5mm  
寸法 / 長さ: 95mm



### 4650-3A

通常価格 ¥4,950

特価 ¥4,400

エクゾーストパイププライヤー

CITROËN、PEUGEOT、RENAULT、NISSAN、VAUXHALL などの  
エクゾーストシステムのパイプコネクタクラブを固定します。  
ドイツ製



### 4684-3

通常価格 ¥21,472

特価 ¥19,250

スナッピングプライヤー

先端は逆円錐になっているのでスナッピングをがっちりつかみます

### 1845A-10



### 1845B-10



### 1845C-12



### 1845D-12



頑丈なメタルコアが、  
プライヤーのシャンクの  
奥まで伸びています

通常価格 ¥7,700

特価 ¥7,150

ノズルアジャストツール (LED 付き)

ノズル調整ツールにマグネットピックアップが付いた  
モデルです。  
フロントガラス洗浄システムのノズルを調整します。  
伸縮ハンドルは、窓ガラスにウォッシャーの噴射方向を  
正確に導くことができます。  
ポケットクリップ付き。  
暗い場所に落ちた部品を探せる LED 内蔵式です。  
直径 8mm の強力な磁石は、エンジン室のような狭い所  
に落ちた小さな部品をピックアップできます。



寸法 / 長さ: 183mm ~ 682mm

### 4850-2

通常価格 ¥7,920

特価 ¥6,050

S字フック



ユニバーサル・アプリケーション  
フック φ: 7mm  
表面: 濃黒ラッカー仕上げ  
寸法 / 長さ: 190mm

### 4968/2H

通常価格 ¥4,730

特価 ¥4,180

グリッププライヤー

どんな形状もつかめます。  
平らな素材や非対称の素材に対応  
表面: ニッケルメッキ  
ドイツ製  
寸法 / 長さ: 250mm  
重量: 0.6kg  
クランプ範囲 45mm

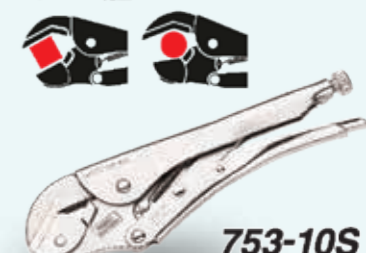

### 753-10S

通常価格 ¥17,710

特価 ¥15,400