

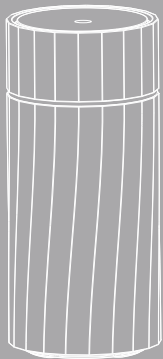

MADE BY ZEN®



NOMAD

Wiederaufladbarer Aromadiffusor
mit sanftem Umgebungslichtband

INHALTSVERZEICHNIS:

- A. ÜBER DEN NOMAD**
- B. TECHNISCHE SPEZIFIKATION**
- C. BEDIENUNGSANLEITUNG**
- D. EIGENSCHAFTEN**
- E. WARTUNG**
- F. FEHLERBEHEBUNG**
- G. GARANTIE**

Herzlichen Glückwunsch zum Kauf Ihres MADE BY ZEN® Nomad Aroma Diffusers. Bitte bewahren Sie diese Anleitung auf, damit Sie Ihren Nomad optimal nutzen und warten können.

A - ÜBER DEN NOMAD

Schlank, elegant und leistungsstark: Der Nomad Aroma-Diffusor verströmt einen wohltuenden Aromatherapie-Nebel, der Ihre Umgebung sofort mit einem Duft erfüllt. Super vielseitig: Laden Sie den Nomad einfach auf, drehen Sie ihn zu und bewegen Sie ihn in jeden Raum, um ihm Duft und Gelassenheit zu verleihen. Der Nomad ist für bis zu 4 Stunden wiederaufladbar und eignet sich perfekt für Ihren Schreibtisch, Nachttisch, ein wohltuendes Bad, neben Ihrem Trainingsplatz oder sogar unterwegs in Ihrem Auto.



Wiederaufladbar



Kompakte Größe, ideal für Reisen, Fitnessstudio, Büro, Zuhause oder Auto



Ambiente-Lichtband



Intelligentes Gedächtnis: Während des Betriebs einfach drehen und in weniger als einer Minute Ihre Lieblingsöle nachfüllen, und der Nomad kehrt auf intelligente Weise zu seiner vorherigen Einstellung zurück



Geeignet für die Verwendung mit allen ätherischen Ölen oder Duftölen (Öle von MADE BY ZEN® werden empfohlen)

Vielen Dank, dass Sie sich für den MADE BY ZEN® Nomad Aroma Diffuser entschieden haben.

B - TECHNISCHE SPEZIFIKATIONEN

Modellname: Nomad Aroma Diffuser

Modell Nr: EWX148

Produktgröße: $\Phi 70 \times 155,5$ mm

Spannung: DC 5 V (3,7 V Lithium-Ionen-Akku)

Leistung: 10 W

Adapter: 5V/2A USB

Wasserkapazität: 50 ml

Laufzeit: 3,5 Stunden

1. Nebelauslass
2. Abdeckung
3. Wassertank
4. Lufteinlass
5. Ein-/Aus-Taste
6. Anzeigeleuchte
7. USB-Typ-C-Buchse
8. Intelligente Sensoren
9. Max. Wasserstandlinie
10. Entwässerungsrichtung
11. Keramikscheibe
12. USB-Kabel
13. USB-Adapter (nicht im Lieferumfang enthalten, kann separat erworben werden)

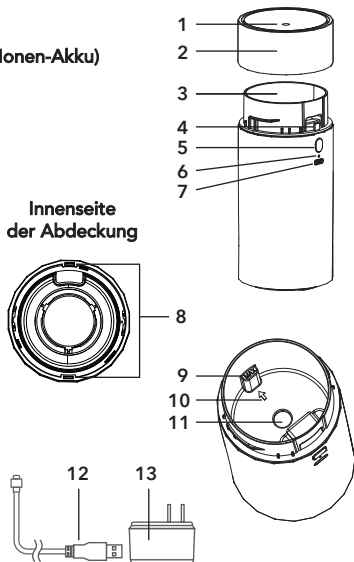

WICHTIGE HINWEISE VOR DER VERWENDUNG:

The Aroma Diffuser **MUST** be cleaned before and after each use. When stored the unit should always be kept clean and dry. **NEVER** leave stagnant oil and water in the water tank for any prolonged period.

Whilst using your diffuser, you **MUST** clean the water tank every 3 days:



Micro-organisms that may be present in the water or in the environment where the appliance is used or stored, can develop in the water reservoir, and expelled into the air when next used causing very serious health risks. To prevent this the water tank **MUST be cleaned properly every 3 days.**

Der Aromadiffuser **MUSS** vor und nach jeder Verwendung gereinigt werden. Das Gerät sollte immer in einem sauberen und trockenen Zustand gelagert werden. Lassen Sie **NIE** über einen längeren Zeitraum Öl und Wasser im Wassertank stehen.

Während der Verwendung Ihres Diffusers **MÜSSEN** Sie den Wassertank alle drei Tagen reinigen:



Eventuell im Wasser oder der Umgebung, in der das Gerät verwendet bzw. gelagert wird, vorhandene Mikroorganismen können sich im Wassertank weiterentwickeln, bei der nächsten Verwendung in die Luft austreten und somit äußerst ernsthafte Gesundheitsrisiken hervorrufen. Zur Vermeidung dessen **MUSS der Wassertank alle drei Tage ordentlich gereinigt werden.**

يجب تنظيف الفواحة العطرية قبل وبعد كل استعمال. في حال حفظ وتخزين الجهاز، يجب دومًا المحافظة عليه نظيفًا وجافًا. لا تترك بقايا الزيت والماء الرائد أبدًا في خزان الماء لمدة طويلة جدًا.

أثناء استعمال الفواحة العطرية، يجب عليك تنظيف خزان الماء كل ٣ أيام.



يمكن للكائنات الدقيقة التي قد تكون موجودة في الماء أو في البيئة في حال استخدام الجهاز أو تخزينه أن تلمو في خزان الماء، وتنتشر في الهواء، وسوف يتسبب الاستعمال التالي للجهاز بأخطار صحية كبيرة جدًا. لحماية خزان الماء، يجب تنظيفه على نحو مناسب كل ٣ أيام (٧٢ ساعة).

1. Der Nomad muss immer mit dem mitgelieferten USB-Kabel verwendet werden (da andere USB-Kabel nicht mit diesem Produkt kompatibel sind). Nur an eine 5V/2A-Stromquelle anschließen. Sie können auch das mitgelieferte Kabel mit einem 5V/2A-USB-Adapter verwenden, der separat erworben werden kann.
2. Der Nomad-Ultraschalldiffusor ist nicht zum Aufladen in einem Fahrzeug geeignet. Bitte beachten Sie, dass der Nomad mit einer wiederaufladbaren 3,7-V-Lithium-Ionen-Batterie betrieben wird. Viele Fahrzeuge arbeiten mit 12 V, wodurch der Diffusor beschädigt wird.
3. Stellen Sie den Aromadiffusor auf eine ebene Fläche, mindestens 60 cm vom Boden und mindestens 10 cm von der Wand entfernt. Stellen Sie den Aromadiffusor NICHT auf hölzerne oder polierte Möbel, die durch Wasserfeuchtigkeit beschädigt werden könnten.
4. Trennen Sie den Aromadiffusor immer vom Stromnetz, wenn Sie ihn reinigen oder mit Wasser füllen. Benutzen Sie immer das mitgelieferte Netzteil. Stellen Sie sicher, dass das Kabel sicher befestigt ist, um ein Stolpern oder Umstoßen des Aromadiffusors zu vermeiden. Wenn das Netzteil beschädigt ist, muss es durch ein geeignetes Netzteil des Herstellers oder seines Vertreters ersetzt werden. Alternativ können Sie bei Ihrem Händler einen neuen Adapter erwerben.
5. Füllen Sie das Wasser mit einem geeigneten Messbecher in den Wassertank. Versuchen Sie niemals, Wasser unter laufendem Wasserhahn oder bei angeschlossenem Stromnetz einzufüllen. Füllen Sie das Wasser nicht über die maximale Wasserstandslinie hinaus auf. Wenn der Tank überfüllt ist, entfernen Sie vorsichtig das überschüssige Wasser in der „Abflaufrichtung“, wie durch den Pfeil angezeigt, und weg von der Entlüftungsoffnung aus dem Tank.
6. Der Aromadiffusor muss außerhalb der Reichweite von Kindern und Haustieren aufbewahrt werden, um Verletzungsgefahr zu vermeiden. Kinder sollten jederzeit beaufsichtigt werden, um sicherzustellen, dass sie nicht mit dem Gerät spielen.
7. Der Aroma-Diffusor ist nicht für die Verwendung durch Personen (einschließlich Kinder) mit eingeschränkten körperlichen, sensorischen oder geistigen Fähigkeiten oder mangelnder Erfahrung und Wissen bestimmt, es sei denn, sie werden von einer für sie verantwortlichen Person beaufsichtigt oder in die Verwendung des Geräts eingewiesen Sicherheit.
8. Bewahren Sie den Aromadiffusor an einem freien Ort auf, damit sich der Nebel frei ausbreiten kann, und halten Sie ihn fern von Geräten, insbesondere solchen, die empfindlich auf Wasser reagieren, um unnötige Unfälle zu vermeiden.
9. Der Aromadiffusor muss nach jedem Gebrauch gereinigt werden und sollte bei Nichtgebrauch stets sauber und trocken gehalten werden. Lassen Sie niemals stehendes Öl und Wasser über längere Zeit im Wassertank.

10. Versuchen Sie niemals, Ihren Aromadiffusor zu zerlegen oder das Produkt zu reparieren, da dadurch Ihre Garantie erlischt und die Gefahr eines Stromschlags besteht. Wenden Sie sich an Ihren Händler, wenn eine interne Inspektion erforderlich ist.

11. Bei ungewöhnlichen Beobachtungen wie Rauch, eigenartigen Gerüchen oder Geräuschen stellen Sie die Verwendung des Aroma-Diffusors sofort ein und wenden Sie sich an den Händler, bei dem Sie ihn gekauft haben. Wickeln Sie den Aromadiffusor oder den Adapter niemals mit einem Tuch oder Papier ein, da eine Blockierung der Belüftung die Brandgefahr erhöhen könnte.

12. Gehen Sie stets vorsichtig mit dem Aromadiffusor um - versehentliche Schäden fallen nicht unter die Garantie.

13. Verwenden Sie immer Wasser mit Raumtemperatur und nur frisches, sauberes Wasser aus einer zuverlässigen Quelle. Füllen Sie den Wassertank nicht mit anderen Chemikalien oder Flüssigkeiten als Wasser und ein paar Tropfen Duftstoffen oder ätherischen Ölen.

14. Berühren Sie niemals das Wasser im Wassertank, wenn der Diffusor in Betrieb ist, da das Wasser sonst warm werden kann. Es ist völlig normal, dass die Wassertemperatur mit der Zeit ansteigt. Vor allem, wenn es schon ein paar Stunden läuft. Dies wird durch die Energie verursacht, die von der vibrierenden Scheibe erzeugt wird. Die Wassertemperatur sollte 40 °C nicht überschreiten, bei einigen Modellen kann sie jedoch auf 50 °C (+/- 5 °C) ansteigen. Wenn sich der Nebel jedoch aus dem Nebelauslass auflöst, kühlt sich die Wassertemperatur aufgrund der großen Oberfläche jedes Tröpfchens schnell ab, weshalb der Nebel als „kühler Nebel“ bezeichnet wird.

15. Stecken Sie den Adapter immer in die DC-Buchse, bevor Sie ihn an das Stromnetz anschließen.

16. Berühren Sie NIEMALS die Ultraschall-Keramikscheibe, während der Diffusor angeschlossen ist, da dies zu schweren Verletzungen führen kann.

17. Berühren, stecken oder trennen Sie den Aromadiffusor nicht mit nassen Händen.

18. Tauchen Sie das Gerät nicht in Wasser oder andere Flüssigkeiten und versuchen Sie nicht, es in der Spülmaschine zu reinigen.

19. Von offenen Flammen fernhalten, da bei längerer Einwirkung Explosionsgefahr besteht. Bei Raumtemperatur lagern.

20. Erkundigen Sie sich immer bei Ihrer Fluggesellschaft, bevor Sie mit Nomad in einem Flugzeug reisen.

C - BEDIENUNGSANLEITUNG

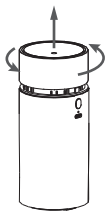

1. Stellen Sie den Diffusor aufrecht auf eine feste und ebene Fläche. Drehen Sie die Abdeckung gegen den Uhrzeigersinn (nach rechts), um sie zu entfernen.

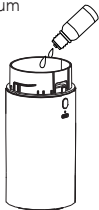

3. Geben Sie 3–5 Tropfen Ihres Lieblingsduftes oder ätherischen Öls in das Wasser (Öle von MADE BY ZEN® werden empfohlen).

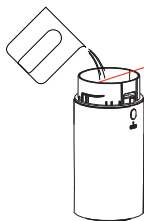

ÜBERSCHREITEN SIE NICHT DIE MAX. WASSERLINIE

2. Füllen Sie mit einem geeigneten Messbecher Wasser in den Wassertank, bis die maximale Wassermenge (Wasserstandlinie) erreicht ist.

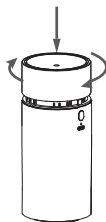

ENTSPERRT



GESPERRT



Im gesperrten Zustand richten sich die Pfeil- und Pad-Sperrsymbole wie im zweiten Bild gezeigt aus.

4. Bringen Sie die Abdeckung wieder an, indem Sie sie im Uhrzeigersinn (nach links) drehen, um sie zu befestigen.

Hinweis: Lehnen Sie sich nicht, bewegen Sie sich nicht und versuchen Sie nicht, den Diffusor während des Betriebs zu entleeren oder wieder aufzufüllen. Benutzen Sie ihn immer in aufrechter Position, stellen Sie den Diffusor niemals horizontal ab, wenn er in Betrieb ist oder wenn der Wassertank Flüssigkeit enthält.

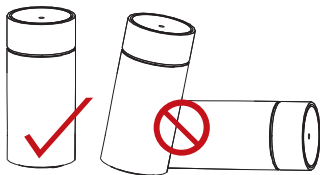

TASTENFUNKTIONEN

> Einmal drücken, das Umgebungslicht schaltet sich ein und der Diffusor beginnt zu nebeln. Bei niedrigem Wasserstand schaltet sich der Nomad automatisch ab.

> Drücken Sie zweimal, um das Umgebungslicht auszuschalten, aber der Diffusor sprüht weiterhin Nebel. Bei niedrigem Wasserstand schaltet sich der Nomad automatisch ab.

> Drücken Sie dreimal, um die Nebelfunktion auszuschalten.

Intelligente Speicherfunktion

Der Nomad schaltet sich automatisch ab, wenn die Abdeckung während des Betriebs entfernt wird. Wenn er innerhalb einer Minute wieder angebracht wird, arbeitet der Nomad mit seiner vorherigen Einstellung weiter.

HINWEIS: Halten Sie die Ein-/Aus-Taste jederzeit 2 Sekunden lang gedrückt, um den Nomad auszuschalten.

AUFLADEN

Die Anzeileuchte blinkt rot, um anzuzeigen, dass das Gerät aufgeladen werden muss.

1. Stecken Sie das Kabel in die DC-Buchse, bevor Sie es an die USB-Steckdose oder den 5V/2A-Adapter (nicht im Lieferumfang enthalten) anschließen.

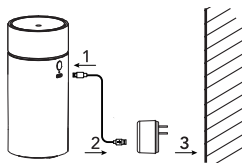
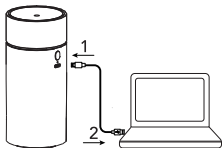

2. Sobald das Gerät ordnungsgemäß angeschlossen ist, leuchtet die Anzeileuchte rot, um anzuzeigen, dass das Gerät geladen wird.

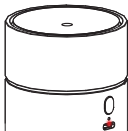

3. Die Anzeileuchte leuchtet grün, um anzuzeigen, dass das Gerät vollständig aufgeladen ist (Zeit bis zum vollständigen Aufladen ca. 3,5 Stunden)

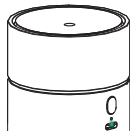

Hinweis: Der Nomad arbeitet am effizientesten mit einem 5V/2A-Kabel/Adapter. Der Nomad kann mit einem 5V/1A-Kabel/Adapter verwendet werden, allerdings verlängert sich dadurch die Ladezeit.

D - MERKMALE

Der Nomad Ultraschall-Aromadiffusor bietet eine revolutionäre Möglichkeit, Ihre Umgebung mit Duft zu versehen. Es erzeugt hochfrequente Vibrationen, die Wasser und Öl in winzige Partikel zerlegen, die dann effektiv in die unmittelbare Umgebung verteilt werden.

- Wiederaufladbare, kompakte Lösung für unterwegs
- Aromadiffusor: Kann mit oder ohne Umgebungsbeleuchtung verwendet werden, ideal für den Einsatz in der Nacht
- Intelligentes Gedächtnis: Während des Betriebs einfach drehen und in weniger als einer Minute Ihre Lieblingsöle nachfüllen, und der Nomad kehrt auf intelligente Weise zu seiner vorherigen Einstellung zurück.
- Mini-Luftbefeuchter
- Leiser Betrieb
- Automatische Abschaltung bei Wassermangel für zusätzliche Sicherheit
- Leicht zu reinigen und zu verwenden

E - WARTUNG

Bitte stellen Sie sicher, dass das Gerät ausgeschaltet und nicht an die Stromquelle angeschlossen ist.

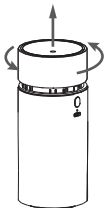

1. Drehen Sie die Abdeckung gegen den Uhrzeigersinn (nach rechts), um sie zu entfernen.

LASSEN SIE KEIN WASSER AUS DER SEITE DES LUFTEINLASSES AB, ES KÖNNTE IN DAS GERÄT EINTRETEN.

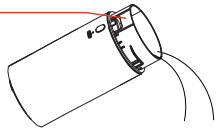

2. Entleeren Sie das Wasser über die Wasserablaufseite gegenüber dem Lufteinlass.

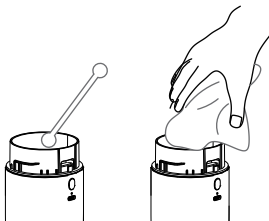

3. Reinigen Sie das Gerät mit einem sauberen Tupfer oder Tuch. Bitte stellen Sie sicher, dass kein Staub oder Schmutz den Lufteinlass an der Unterseite des Geräts blockiert.

Achtung: Schalten Sie das Gerät immer aus und trennen Sie das Kabel von der Stromquelle, bevor Sie es reinigen.

Halten Sie Ihren Aromadiffusor immer sauber und trocken, wenn Sie ihn nicht verwenden. Lassen Sie niemals stehendes Öl und Wasser über längere Zeit im Tank. Wenn der Aromadiffusor keinen Nebel mehr erzeugt (oder nur noch wenig Nebel erzeugt), reinigen Sie die Keramikscheibe wie oben beschrieben. Bei hartnäckigen Ölablagerungen verwenden Sie bei Bedarf Sanitäralkohol auf einem Wattestäbchen.

Bei hartnäckigen Ölablagerungen verwenden Sie bei Bedarf Sanitäralkohol auf einem Wattestäbchen.

Wenn der Aromadiffusor keinen (oder nur geringen) Nebel erzeugt, reinigen Sie die Keramikscheibe.

Achten Sie beim Reinigen immer besonders darauf, dass kein Wasser in den DC-Buchsen-Stromanschluss eindringt. Lassen Sie das Gerät wie unten beschrieben gründlich trocknen, falls versehentlich Wasser in den Stromanschluss eindringt.

Versehentliches Auslaufen: Sollte der Aromadiffusor während des Gebrauchs umgestoßen werden, befolgen Sie bitte die folgenden Schritte, um Fehlfunktionen zu vermeiden.

- Trennen Sie den Diffusor vom Stromnetz und entfernen Sie vorsichtig die Abdeckung.
- Gießen Sie das restliche Wasser aus dem Tank aus.
- Schütteln Sie den Diffusor vorsichtig, um das Wasser aus dem Inneren abzulassen, und lassen Sie den Diffusor dann 24 Stunden lang an einem gut belüfteten Ort gründlich trocknen.

F - FEHLERBEHEBUNG

Problem	Mögliche Ursache	Lösung
Beim Einschalten schaltet sich Gerät aus	Ohne Wasser funktioniert das Gerät nicht	Füllen Sie den Wassertank mit normalem Leitungswasser. Achten Sie darauf, nicht über die maximale Wasserstandslinie zu füllen.
Kein Nebel bzw. deutlich reduzierte Nebelmenge	Der Wasserstand liegt unter dem Wasserstandsensoren.	Füllen Sie den Wassertank erneut mit Leitungswasser. Achten Sie darauf, nicht über die maximale Wasserstandslinie zu füllen.
	Das Wasser überschreitet die maximale Wasserstandslinie.	Gießen Sie überschüssiges Wasser vorsichtig in der durch den Pfeil angezeigten Abflussrichtung, weg von der Entlüftungsöffnung, aus.
	Auf der Keramikscheibe hat sich Öl angesammelt.	Reinigen Sie die Keramikscheibe mit Wasser und einem sauberen Tuch.
	Der Nebelauslass ist blockiert.	Reinigen Sie den Nebelauslass, indem Sie die Innenseite der Abdeckung gründlich mit klarem Wasser reinigen.
Das Gerät lässt sich nicht einschalten	Es ist nicht genügend Wasser im Reservoir vorhanden.	Füllen Sie den Behälter vorsichtig bis zum maximalen Wasserstand mit Wasser. Nicht überfüllen.
	Die Geräte werden geladen (Kontrollleuchte blinkt rot)	Schließen Sie das USB-Kabel mit dem mitgelieferten Kabel an eine 5V/2A-Stromquelle an, um das Gerät aufzuladen. Ein rotes Licht zeigt an, dass das Gerät aufgeladen wird.
	Das Netzkabel ist möglicherweise nicht richtig angeschlossen.	Ziehen Sie das Kabel ab und versuchen Sie, es richtig anzuschließen. Ein rotes Licht zeigt an, dass das Gerät aufgeladen wird.
Aus dem Gerät tritt Wasser aus	Möglicherweise ist Wasser in die innere Struktur eingedrungen.	Befolgen Sie die Anweisungen für „Unbeabsichtigte Leckage“ oben und versuchen Sie erneut, das Gerät zu betreiben.
	Die Abdeckung ist nicht richtig positioniert.	Entfernen Sie die Abdeckung und setzen Sie sie richtig wieder ein, damit der Nebel richtig austreten kann.
	Das Gerät wurde umgekippt oder umgeworfen.	Befolgen Sie die Anweisungen für „Unbeabsichtigte Leckage“ oben und versuchen Sie erneut, das Gerät zu betreiben.
	Die Temperatur ist niedrig und/oder die Luftfeuchtigkeit ist hoch.	Unter diesen Bedingungen kann es vorkommen, dass Nebel zu Wassertröpfchen kondensiert.

Intensität und Menge des Nebels können variieren, dies ist jedoch nicht ungewöhnlich und sollte nicht als Fehler angesehen werden. Zu den Faktoren, die dies beeinflussen können, gehören Wassertyp, Luftfeuchtigkeit, Temperatur, Luftströmungen usw.

G - GARANTIE

Für dieses Produkt gilt bei ordnungsgemäßer Verwendung gemäß dieser Anleitung eine 12-monatige Garantie gegen etwaige Herstellungsfehler. Unfallschäden fallen nicht unter die Garantie.

Die Garantiezeit beträgt 12 Monate ab Kaufdatum. Sollten während der Garantiezeit Probleme auftreten, wenden Sie sich für Wartung oder Reklamationen bitte an Ihren Händler. Da ein Kaufbeleg erforderlich ist, ist es wichtig, dass Sie den Kaufbeleg zusammen mit diesem Sicherheitshandbuch aufbewahren.

Ätzende Öle wie Citronella können das Gerät beschädigen, wenn sie im Wassertank verbleiben. Schäden dieser Art fallen nicht unter die Garantie. Dieser Aromadiffusor muss nach jedem Gebrauch gereinigt werden.



WICHTIG!
MADE BY ZEN® Ultraschall-Aromadiffusoren entsprechen der WEEE-Richtlinie (Richtlinie über Elektro- und Elektronik-Altgeräte) 2012/19/EU.

Wenn der Nomad Aroma Diffuser das Ende seiner Lebensdauer erreicht, sollte er nicht im normalen Abfallstrom, sondern an einer geeigneten Sammelstelle für das Recycling elektrischer Produkte entsorgt werden.

Der Schutz unseres Planeten ist uns wichtig. Bitte helfen Sie uns, indem Sie Nomad ordnungsgemäß entsorgen. Dankeschön.



MADE BY ZEN®

MADEBYZEN.COM