

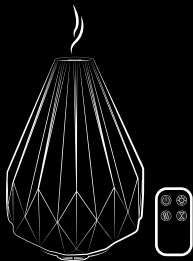

MADE BY ZEN®



KASPER

Aroma-Diffuser mit Stimmungslicht

Erreichen Sie mit kühlem, wohligen Duft

inneres Gleichgewicht und Ruhe

INHALT:

A. ÜBER DEN KASPER

B. TECHNISCHE SPEZIFIKATION

C. BETRIEBSANLEITUNG

D. MERKMALE

E. WARTUNG

F. FEHLERBEHEBUNG

G. GARANTIE

**Herzlichen Glückwunsch zum Erwerb Ihres Kasper Aroma-Diffusers von
MADE BY ZEN®.**

**Bitte bewahren Sie diese Betriebsanleitung für die optimale Nutzung und
Wartung Ihres Diffusers auf.**



ÜBER DEN KASPER

Durch die perfekte Balance von Ästhetik, Einfachheit und Funktionalität ergänzt der Kasper Aroma-Diffuser jedes Dekor mit raffinierter Eleganz. Er schafft eine ruhige, angenehme Umgebung und eine einladende Atmosphäre zum Entspannen oder für geselliges Beisammensein. Die über eine Fernbedienung gesteuerte sanfte, warme Licht- und Duftdiffusion Ihres Kasper stellt sicher, dass Sie in einen herrlich entspannten Gemütszustand erreichen.

Dank modernster Technologie, natürlicher Keramik und zeitgemäßem Design verleiht Kasper mit seinem warmen Licht und dem Hauch von göttlichem Duft und feuchtem Nebel jedem Zuhause und jedem Dekor einen Hauch von Luxus.

Füllen Sie einfach Leitungswasser ein, geben Sie ein paar Tropfen Ihres Lieblingsdufts oder ätherischen Öls hinzu, und schalten Sie Ihren Kasper ein, um die Umgebung sofort mit einem feinen, kühlen Duftnebel zu bereichern und Ihre Sinne zu stimulieren.



Stimmungslicht

Warmes LED-Stimmungslicht mit verschiedenen Einstellungen:

- > Atemlicht, kann zur Unterstützung tiefer Meditation verwendet werden.
- > Einstellung der bevorzugten Lichtintensität.
- > Schlafmodus-Option (kein Licht).
- > Nur Lampenbetrieb ohne Wasser möglich.



Mini-Luftbefeuchter

Stößt einen Befeuchtungsnebel aus.

Ideal, um der durch heutige Heizungen und Klimaanlage verursachten Trockenheit entgegenzuwirken.



Automatische Abschaltung

Sicherheitsvorkehrung (nur bei Verwendung der Duftfunktion aktiv).



Einstellbarer Duftnebel

Zwei Betriebsarten:

- > Nebelausstoß im Intervallmodus, wobei Duft und Nebel automatisch alle paar Sekunden ein- und ausgeschaltet werden, was ideal für die Verwendung stärkerer Düfte ist.
- > Konstanter Duftnebel.

Vielen Dank für Ihren Kauf des MADE BY ZEN® Kasper Aroma-Diffusers.



B TECHNISCHE SPEZIFIKATION

Modellname: Kasper Aroma-Diffuser **Modellnummer:** EW055

Größe: \varnothing 160 x 227 mm

Spannung: 24 Volt Gleichstrom

Leistung: 12 W

Fassungsvermögen des Wassertanks: 120 ml

Betriebsdauer: min. 6 Stunden

1. Duftauslass
2. Innere Abdeckung
3. Keramikabdeckung
4. Unterteil
5. Bedienelemente
6. Wassertank
7. Keramikscheibe
8. Lüftungsloch
9. Obergrenze Wasserstand
10. Wasserabflusseite
11. Netzteilanschluss
12. Netzteilstecker

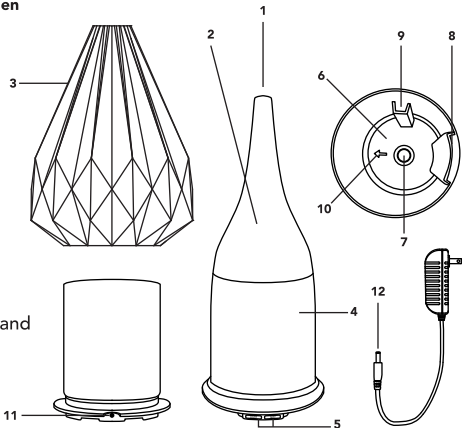

VOR DER VERWENDUNG BITTE BEACHTEN:

Der Aroma diffuser MUSS vor und nach jeder Verwendung gereinigt werden. Das Gerät sollte immer in einem sauberen und trockenen Zustand gelagert werden. Lassen Sie NIE über einen längeren Zeitraum Öl und Wasser im Wassertank stehen.

Während der Verwendung Ihres Diffusers MÜSSEN Sie den Wassertank alle drei Tagen reinigen:



Eventuell im Wasser oder der Umgebung, in der das Gerät verwendet bzw. gelagert wird, vorhandene Mikroorganismen können sich im Wassertank weiterentwickeln, bei der nächsten Verwendung in die Luft austreten und somit äußerst ernsthafte Gesundheitsrisiken hervorrufen. Zur Vermeidung dessen MUSS der Wassertank alle drei Tage ordentlich gereinigt werden.

1. Stellen Sie den Aroma-Diffuser im freien Raum auf, damit sich der Nebel ungestört verteilen kann, und halten Sie ihn insbesondere von wasserempfindlichen Geräten fern, um unnötige Unfälle zu vermeiden.
2. Stellen Sie den Aroma-Diffuser auf einem flachen Untergrund auf, mindestens 60 cm vom Boden und mindestens 10 cm von der Wand entfernt. Stellen Sie den Aroma-Diffuser NICHT auf Holzmöbel oder polierte Möbel, die durch Wasser bzw. Feuchtigkeit beschädigt werden könnten.
3. Ziehen Sie stets den Netzstecker des Aroma-Diffusers aus der Steckdose, wenn Sie ihn reinigen oder mit Wasser auffüllen. Verwenden Sie stets den mitgelieferten Netzadapter. Stellen Sie sicher, dass das Kabel so positioniert ist, dass niemand darüber stolpern bzw. den Aroma-Diffuser umstoßen kann. Wenn der Netzadapter beschädigt ist, muss er durch einen geeigneten, vom Hersteller oder seinem Handelsvertreter gelieferten Adapter ersetzt werden. Alternativ kann von Ihrem Händler ein neuer Adapter erstanden werden.
4. Füllen Sie den Wassertank unter Verwendung eines geeigneten Messbechers mit Wasser auf. Versuchen Sie nie, Wasser aus einem laufenden Wasserhahn oder bei eingestecktem Stecker aufzufüllen. Gießen Sie nicht so viel Wasser ein, dass der Wasserstand die markierte Obergrenze im Wassertank übertritt. Gießen Sie bei Überfüllung überschüssiges Wasser vorsichtig über den Wasserablauf in Richtung Wasserablaufseite und vom Lüftungsloch weg aus dem Tank ab.

5. Der Aroma-Diffuser muss außerhalb der Reichweite von Kindern und Haustieren aufbewahrt werden, um Verletzungsgefahr zu vermeiden. Kinder sollten jederzeit beaufsichtigt werden, damit sie nicht mit dem Gerät spielen können.
6. Dieser Aroma-Diffuser ist nicht für die Verwendung durch Personen (einschließlich Kinder) mit eingeschränkten körperlichen, sensorischen oder geistigen Fähigkeiten bzw. unzureichender Erfahrung und Kenntnis vorgesehen, es sei denn, sie werden beaufsichtigt oder haben Anweisungen hinsichtlich der Verwendung des Geräts durch eine für ihre Sicherheit verantwortliche Person erhalten.
7. Der Aroma-Diffuser muss nach jeder Verwendung gereinigt werden und sollte immer an einem sauberen, trockenen Ort aufbewahrt werden, wenn Sie ihn nicht benutzen. Lassen Sie nie über einen längeren Zeitraum Öl und Wasser im Wassertank stehen.
8. Versuchen Sie niemals, Ihren Aroma-Diffuser eigenhändig auseinander zu nehmen oder das Produkt zu reparieren, da dadurch Ihre Garantie erlischt und Stromschlaggefahr entsteht. Wenden Sie sich bitte an Ihren Händler, falls an Ihrem Aroma-Diffuser ein Fehler auftritt.
9. Verwenden Sie den Aroma-Diffuser bei abnormalen Erscheinungen wie Rauch, merkwürdigen Gerüchen oder Geräuschen nicht weiter und kontaktieren Sie den Händler, von dem Sie ihn erworben haben. Schlagen Sie den Adapter niemals in Stoff oder Papier ein. Eine blockierte Luftzufuhr kann die Brandgefahr steigern.
10. Handhaben Sie den Aroma-Diffuser stets vorsichtig, vor allem die Keramikabdeckung. Ein Schaden durch fahrlässige Handhabung fällt nicht unter die Garantie.
11. Verwenden Sie immer Wasser auf Raumtemperatur und verwenden Sie nur frisches, sauberes Wasser aus einer verlässlichen Quelle. Geben Sie außer Wasser und ein paar Tropfen Ihres Duftöls oder ätherischen Öls keine anderen Chemikalien oder Flüssigkeiten in den Tank.
12. Stecken Sie das Netzteil stets in den Netzteilanschluss des Geräts, bevor Sie den Netzstecker einstecken.
13. Entfernen Sie die Abdeckung während des Betriebs nicht.
14. Berühren Sie NIEMALS die Ultraschall-Keramikscheibe, während der Diffuser ans Stromnetz angeschlossen ist, da hohe Verletzungsgefahr besteht.

15. Tauchen Sie das Gerät niemals in Wasser oder andere Flüssigkeiten ein und versuchen Sie nicht, es in einer Geschirrspülmaschine zu reinigen.

16. Das Gerät schaltet sich nicht automatisch ab, wenn nur das Licht verwendet wird. Schalten Sie das Licht wie in der folgenden Anleitung beschrieben aus.

17. Entfernen Sie die Kunststoffflasche, um die Batterie zu aktivieren, bevor Sie die Fernbedienung verwenden (siehe Abbildung rechts). Der Kasper wird mit eingebauter Batterie geliefert.





BETRIEBSANLEITUNG

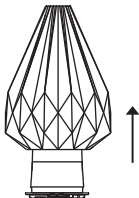

1. Stellen Sie den Diffuser auf einem festen, ebenen Untergrund senkrecht auf. Nehmen Sie die Keramikabdeckung und die innere Abdeckung wie abgebildet vorsichtig nach oben ab. Unter Umständen müssen Sie das Unterteil mit der Hand festhalten, bevor Sie die Abdeckungen entfernen.

BEFÜLLEN SIE DEN TANK NICHT ÜBER DIE OBERGRENZE.

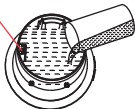

3. Befüllen Sie den Wassertank mit einem geeigneten Gefäß bis zur Obergrenze mit frischem Leitungswasser.

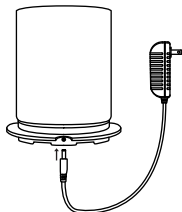

2. Stecken Sie das Netzteil ein.



4. Geben Sie drei bis fünf Tropfen Ihres Lieblingsdufts oder ätherischen Öls in das Wasser.

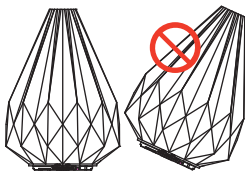
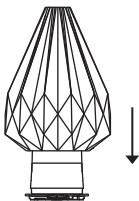

5. Entfernen Sie die Keramikabdeckung und die innere Abdeckung. Um das Gerät einzuschalten, lesen Sie bitte den Abschnitt „Tastenfunktionen“ unten.

Hinweis: Den Diffuser bei Betrieb nicht kippen oder bewegen, oder versuchen, diesen zu entleeren oder aufzufüllen.

TASTENFUNKTIONEN

LIGHT

MIST

Um eine komfortable Bedienung sicherzustellen, ist der Kasper an der Unterseite mit Tasten für Licht (LIGHT) und Nebel (MIST) ausgestattet. Diese Tasten können verwendet werden, falls die Fernbedienung nicht zur Hand ist. Um die volle Funktionalität Ihres Kasper zu nutzen, verwenden Sie stets die Fernbedienung.

DUFTSTEUERUNG

Dufttaste (MIST) einmal drücken:

> Der Aroma-Diffuser stößt intensiven Duft aus.

Dufttaste (MIST) zweimal drücken:

> Der Aroma-Diffuser stößt leichten Duft aus (der Duftausstoß verringert sich nach einigen Sekunden).

Dufttaste (MIST) dreimal drücken:

> Der Aroma-Diffuser stellt den Duftausstoß ab.

LICHTSTEUERUNG

> **Lichttaste (LIGHT) einmal drücken:**

Das „atmende“ Stimmungslicht wird eingeschaltet. Das Licht wechselt schrittweise von hell auf gedämpft und von gedämpft auf hell.

Lichttaste (LIGHT) zweimal drücken:

> Die Lichtintensität des Stimmungslichts bleibt auf der gewählten Einstellung.

Lichttaste (LIGHT) dreimal drücken:

> Das Licht wird ausgeschaltet.

FERNBEDIENUNG

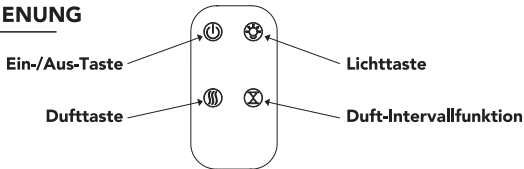

Ein-/Aus-Taste ⏻

Schalten Sie Ihren Kasper über die Ein-/Aus-Taste an der Fernbedienung ein.

Ein-/Aus-Taste einmal drücken:

> Gerät und Stimmungslicht werden eingeschaltet.

Ein-/Aus-Taste zweimal drücken:

> Das Gerät wird ausgeschaltet.

Lichttaste ☀️

Diese Taste ist aktiv, nachdem das Gerät mit der Ein-/Aus-Taste eingeschaltet wurde.

Lichttaste einmal drücken:

> Das „atmende“ Stimmungslicht wird eingeschaltet. Das Licht wechselt schrittweise von hell auf gedämpft und von gedämpft auf hell.

Lichttaste zweimal drücken:

> Die Lichtintensität des Stimmungslichts bleibt auf der gewählten Einstellung.

Lichttaste dreimal drücken:

> Das Licht wird ausgeschaltet.

Dufttaste 

Diese Taste ist nur bei eingeschaltetem Gerät aktiv.

Dufttaste einmal drücken:

> Der Aroma-Diffuser stößt intensiven Duft aus.

Dufttaste zweimal drücken:

> Der Aroma-Diffuser stößt leichten Duft aus.

Dufttaste dreimal drücken:

> Der Duftnebel wird ausgeschaltet.

Duft-Intervallfunktion 

Diese Taste ist nur bei eingeschaltetem Gerät und eingeschalteter Duftfunktion aktiv.

Sie können die Nebelfunktion so einstellen, dass diese im Intervallbetrieb arbeitet.

Schalten Sie den Aroma-Diffuser ein (mit der Ein-/Aus-Taste), und schalten Sie den Duftnebel ein (mit der Dufttaste).

Drücken Sie dann die Taste für die Duft-Intervallfunktion einmal:

> Der Aroma-Diffuser ist nun im Intervallmodus: 20 Sekunden ein/40 Sekunden aus.

Taste für Duft-Intervallfunktion zweimal drücken:

> Dies deaktiviert die Duft-Intervallfunktion. Der Aroma-Diffuser stößt nun intensiven Duft im Dauerbetrieb aus.

Hinweis: Bei niedrigem Wasserstand im Tank schaltet sich der Aroma-Diffuser im normalen Betrieb automatisch aus. Wenn das Gerät nur zur Beleuchtung verwendet wird, muss das Gerät wie oben beschreiben von Hand ausgeschaltet werden.



MERKMALE

Der Ultraschall-Aroma-Diffuser Kasper erfüllt Ihre Umgebung auf innovative Art mit wohlrigem Duft. Durch hochfrequente Vibrationen werden Wasser und Öl in winzige Partikel aufgebrochen, die sich in dieser Form effektiv in der unmittelbaren Umgebung verteilen können.

- Einzigartiges patentiertes Design.
- Energiesparende LED-Leuchten.
- Mini-Luftbefeuchter.
- Aroma-Diffuser: Kann mit Stimmungslicht oder ohne Licht verwendet werden, ideal zum Schlafengehen.
- Nachtleuchte: Kann ohne Duftnebel verwendet werden, ideal als Nachtbeleuchtung.
- Dekorative Lampe: kann unabhängig mit und ohne Nebelfunktion verwendet werden.
- Keine Geräuschbelastung.
- Stellt sich zur Sicherheit automatisch aus, wenn nicht genug Wasser im Tank ist.
- Reinigungs- und benutzerfreundlich.



WARTUNG

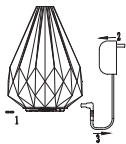

1. Schalten Sie das Gerät mit der Ein-/Aus-Taste auf der Fernbedienung aus (oder drücken Sie die Dufttaste (MIST) und die Lichttaste (LIGHT) auf der Unterseite des Geräts), und ziehen Sie das Netzteil aus der Steckdose.

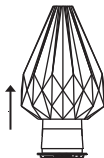

2. Entfernen Sie vorsichtig die Keramikabdeckung und die innere Abdeckung.



ACHTUNG: LASSEN SIE WASSER NICHT ÜBER DIE SEITE DES LÜFTUNGSLOCHS AB, DA SO WASSER IN DAS GERÄT GELANGEN KANN.

3. Leeren Sie das Wasser in Richtung der Wasserablaufseite aus, wie durch den Pfeil am Boden des Wassertanks angegeben.

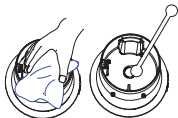

4. Reinigen Sie das Gerät mit einem sauberen Wattestäbchen oder Tuch.

WARNHINWEIS: Schalten Sie das Gerät vor der Reinigung stets aus und entfernen Sie es von der Stromversorgung.

Bewahren Sie den Aroma-Diffuser stets sauber und trocken auf, wenn er nicht verwendet wird.

Lassen Sie nie über einen längeren Zeitraum ÖL und Wasser im Wassertank stehen.

Befeuchten Sie das Wattestäbchen nach Bedarf, z. B. bei hartnäckigen Ölrückständen, mit Ethanol. Bei ausbleibender (oder geringerer) Nebelproduktion reinigen Sie die Keramikscheibe.

Unbeabsichtigtes Austreten Von Flüssigkeiten: Falls der Aroma-Diffuser während seiner Verwendung umgestoßen wird, befolgen Sie bitte nachstehende Schritte, um Fehlfunktionen vorzubeugen:

Ziehen Sie den Netzstecker und nehmen Sie die Abdeckungen vorsichtig ab.

Schütten Sie verbleibendes Wasser aus dem Tank aus.

Schütteln Sie den Diffuser vorsichtig, um Wasser aus dem Innenraum des Geräts ablaufen zu lassen, dann lassen Sie den Diffuser 24 Stunden lang an einem gut durchlüfteten Ort gründlich trocknen.



FEHLERBEHEBUNG

Problem	Mögliche Ursache	Lösung
Kein Duftnebel oder erheblich reduzierter Duftnebel	Netzstecker nicht angeschlossen.	Schließen Sie das Netzteil an das Stromnetz an und drücken Sie die Dufttaste (MIST) am Gerät.
	Wasserstand ist niedriger als der Sensor.	Füllen Sie den Tank wieder mit gewöhnlichem Leitungswasser auf. Achten Sie darauf, ihn nicht über die Obergrenze hinaus zu füllen.
	Wasserstand liegt über der Obergrenze.	Gießen Sie überschüssiges Wasser vorsichtig über die Abflusseite ab.
	Auf der Keramikscheibe hat sich eventuell Öl angesammelt.	Reinigen Sie die Keramikscheibe mit Wasser und einem sauberen Tuch.
	Duftauslass ist blockiert.	Reinigen Sie den Duftauslass, indem Sie die Innenseite der Abdeckung gründlich mit frischem Wasser säubern. Stellen Sie sicher, dass die Keramikabdeckung korrekt ausgerichtet ist und den Nebel nicht blockiert.
Gerät lässt sich nicht einschalten	Im Tank befindet sich nicht genug Wasser.	Befüllen Sie den Tank vorsichtig bis zur markierten Obergrenze mit Wasser. Nicht zu viel Wasser einfüllen.
	Das Netzkabel ist eventuell nicht richtig eingesteckt.	Entfernen Sie das Kabel und versuchen Sie, es richtig einzustecken.
Aus dem Produkt tritt Wasser aus	Die Abdeckungen sitzen nicht korrekt auf.	Entfernen Sie die Abdeckungen und bringen Sie diese wieder korrekt an, sodass der Duftnebel ordnungsgemäß freigesetzt werden kann.
	Das Gerät ist gekippt oder umgestoßen worden.	Befolgen Sie die Anleitungen für unbeabsichtigtes Austreten von Flüssigkeiten.
	Die Temperatur ist niedrig oder es besteht hohe Feuchtigkeit.	Unter diesen Umständen kann der Nebel manchmal kondensieren und Wassertröpfchen bilden.
Die Fernbedienung funktioniert nicht.	Unter Umständen ist die Batterie leer.	Bitte schrauben Sie das Batteriefach auf der Rückseite der Fernbedienung ab und wechseln Sie die Batterie (Schraubendreher nicht im Lieferumfang enthalten).

Intensität und Menge des Duftnebels können variieren, aber dies ist nicht ungewöhnlich und sollte nicht als Defekt gesehen werden. Faktoren, die dies beeinflussen können, sind unter anderem: Wasserart, Feuchtigkeit, Temperatur und Luftzug.



GARANTIE

Dieses Produkt ist mit einer 12-monatigen Garantie für herstellungsbedingte Schäden ausgestattet, falls solche trotz sachgemäßer und wie in der vorliegenden Anleitung beschriebener Handhabung des Geräts auftreten. Ein Schaden durch fahrlässige Handhabung fällt nicht unter die Garantie. Die Garantie gilt 12 Monate ab Erwerbsdatum. Sollten während der Garantiefrist Probleme auftreten, wenden Sie sich bitte zwecks Wartung bzw. Geltendmachung Ihrer Garantieansprüche an Ihren Händler. Sie benötigen hierfür Ihren Kaufbeleg, den Sie zusammen mit der vorliegenden Anleitung inklusive Sicherheitshinweisen an einem sicheren Ort aufbewahren sollten.

Ätzende Öle wie Citronella können das Gerät beschädigen, wenn sie im Wassertank verbleiben. Ein solcher Schaden wird nicht von der Garantie erfasst. Dieser Aroma-Diffuser muss nach jeder Verwendung gereinigt werden.



WICHTIGER HINWEIS!

In Übereinstimmung mit der Richtlinie 2012/19/EU über Elektro- und Elektronik-Altgeräte darf dieses Gerät nicht im normalen Hausmüll entsorgt werden.



MADE BY ZEN®