

EN

- A** USB-C Port
- B** Left Mouse Button
- C** Right Mouse Button
- D** Scroll Wheel
- E** Forward Button
- F** Back Button
- G** LED Indicator
- H** PTFE Skates
- I** Power On/Off Switch
- J** DPI Button
- K** Optical Sensor
- L** Polling Rate Button
- M** OLED Display

KR

- A** USB-C 포트
- B** 마우스 왼쪽 버튼
- C** 마우스 오른쪽 버튼
- D** 스크롤휠
- E** 앞으로가기 버튼
- F** 뒤로가기 버튼
- G** LED 표시등
- H** PTFE 피트
- I** 전원 On/Off 스위치
- J** DPI 버튼
- K** 광학센서
- L** 폴링레이트 버튼
- M** OLED 디스플레이

JP

- A** USB-Cポート
- B** 左クリックボタン
- C** 右クリックボタン
- D** スクロールホイール
- E** 前サイドボタン
- F** 後サイドボタン
- G** LEDインディケータ
- H** PTFE フィート
- I** 電源スイッチ On/Off
- J** DPIスイッチ
- K** 光学センサー
- L** ポーリングレートボタン
- M** OLEDディスプレイ

ES

- A** Puerto USB-C
- B** Botón Izq. del mouse
- C** Botón der. del mouse
- D** Rueda de desplazamiento
- E** Botón de avance
- F** Botón de retroceso
- G** Indicador LED
- H** Pies PTFE
- I** Interruptor de encendido /apagado
- J** Botón DPI
- K** Sensor Óptico
- L** Botón de tasa de sondeo
- M** Pantalla OLED

FR

- A** Port USB-C
- B** Bouton gauche
- C** Bouton droite
- D** Mollette
- E** Bouton avant
- F** Bouton retour
- G** Voyant indicateur
- H** Patins PTFE
- I** Interrupteur marche /arrêt
- J** Bouton DPI
- K** Capteur optique
- L** Bouton de taux de rafraîchissement
- M** Écran OLED

CN

- A** USB-C Port
- B** 鼠标左键
- C** 鼠标右键
- D** 滚轮
- E** 前进键
- F** 后退键
- G** LED指示灯
- H** PTFE Feet
- I** 打开/关闭
- J** DPI按键
- K** 光学传感器
- L** 轮询率按钮
- M** OLED显示屏

Requirement:

Intel® Core™ i5 or Higher CPU
AMD Ryzen™ 5 or Higher CPU
USB 3.0 or higher Port

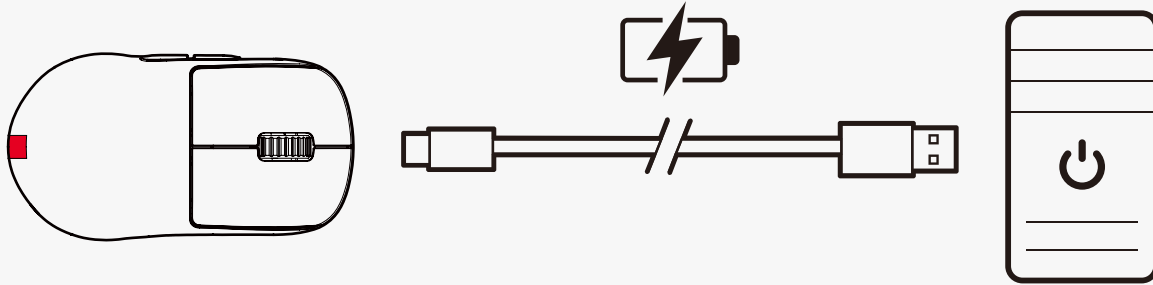

4K Wireless Dongle



USB 3.0 or Higher

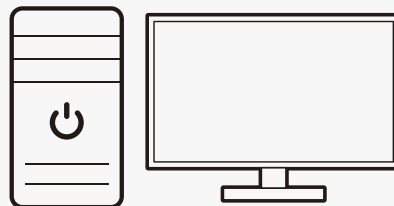

LED INDICATOR

WIRELESS

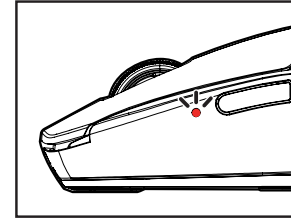

RED BLINKING

[ENG] Low Battery - Battery level below 30%
[KOR] 낮은 배터리 - 배터리 레벨 30% 미만
[JP] 低バッテリー - バッテリーレベルが30%未満です
[FR] Batterie Faible - Niveau de batterie inférieur à 30%
[ES] Batería Baja - Nivel de batería por debajo del 30%
[CN] 低电量 - 电池电量低于30%

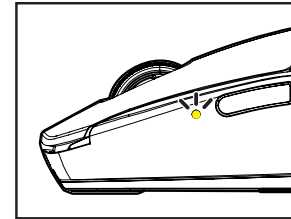

YELLOW BLINKING

[ENG] Yellow Blinking - Mouse Pairing Mode
[KOR] 노랑 깜빡임 - 마우스 페어링 모드
[JP] 黄色の点滅 - マウスはペアリングモードです
[FR] Clignotement jaune - Souris en mode d'appariement
[ES] Parpadeo amarillo - Ratón en modo de emparejamiento
[CN] 黄色闪烁 - 鼠标处于配对模式

WIRED

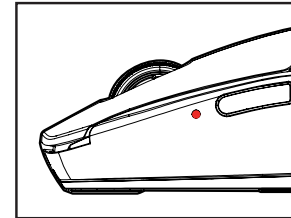

STEADY RED

[ENG] Charging
[KOR] 충전중
[JP] 充電中
[FR] Batterie en charge
[ES] Bateria cargando
[CN] 充电中

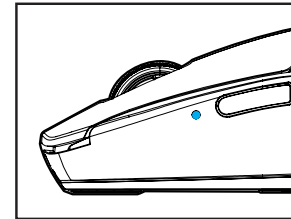

STEADY BLUE

[ENG] Fully charged
[KOR] 완전히 충전됨
[JP] 完全充電済み
[FR] Complètement chargé
[ES] Completamente cargado
[CN] 已充满

Before Pairing Dongle

[ENG]

Maximum Dongle Distance for Stable Performance

Position the dongle within 50cm of the mouse, ensuring there are no obstacles in between.

[KOR]

안정적인 성능을 위한 최대 동글 거리입니다. 동글과 마우스 사이에 장애물 없이 50cm 이내에 배치해 주세요. USB 3.0 포트 혹은 이상의 포트에 설치

[JP]

安定したパフォーマンスを出せるドングルまでの最大距離。ドングルをマウスから50cm以内の位置に配置し、間に障害物がないことを確認してください。
USB3.0ポートまたはそれ以上のバージョンのみ対応。

[FR]

Distance maximale du récepteur pour des performances stables. Positionnez le récepteur à moins de 50 cm de la souris, en veillant à ce qu'il n'y ait aucun obstacle entre les deux. Port USB 3.0 ou supérieur uniquement.

[ES]

Distancia máxima del dongle para un rendimiento estable. Coloca el dongle a menos de 50 cm del ratón, asegurándote de que no haya obstáculos en el medio.
Puerto USB 3.0 o superior solamente.

[CN]

为了获得稳定的性能,最大适配器间距如下:请将适配器与鼠标之间保持无障碍物,距离不超过50厘米。安装到USB 3.0端口或更高版本的端口。

Dongle LED ON/OFF

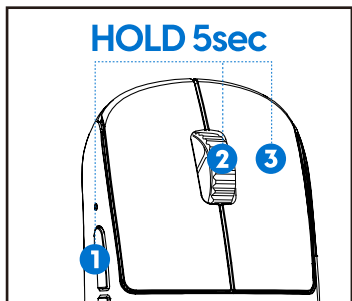

[ENG]

Press and hold buttons 1, 2, and 3 for 5 seconds to adjust LED On/Off.

[KOR]

LED를 켜거나 끄려면 1, 2, 3 버튼을 5초 동안 눌러주세요. LED를 제어하려면 그림에 보이는 세 개의 버튼 설정이 기본으로 되어 있어야 합니다.

[JP]

LEDのオン/オフをするには、ボタン1、2、および3を5秒間押し続けてください。

Dongle Pairing Mode

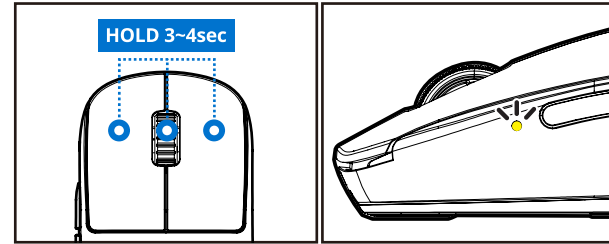

[ENG]

Press and hold the buttons as shown in the image for 3 to 4 seconds; the LED indicator will then blink in a yellow color.

[KOR]

이미지와 같이 버튼을 3~4초 동안 누르고 있으면 LED 표시등이 노란색으로 깜빡입니다.

[JP]

画像に示されているようにボタンを3~4秒間押し続けてください。LEDインジケータはその後黄色で点滅します。

[FR]

Appuyez et maintenez enfoncés les boutons comme indiqué sur l'image pendant 3 à 4 secondes ; le voyant LED clignotera alors en jaune.

[ES]

Presione y mantenga presionados los botones según se muestra en la imagen durante 3 a 4 segundos; el indicador LED parpadeará en color amarillo.

[CN]

按照图像中显示的方式按住按钮3至4秒;LED指示灯随后会闪烁成黄色。

[FR]

Appuyez et maintenez enfoncés les boutons 1, 2 et 3 pendant 5 secondes pour activer/désactiver la LED.

[ES]

Presiona y mantén presionados los botones 1, 2 y 3 durante 5 segundos para activar/desactivar la luz LED.

[CN]

要打开或关闭LED指示灯,请按住1、2、3按钮5秒钟。想要控制LED,必须将这三个按钮设置为默认状态。

Debounce Time Setting

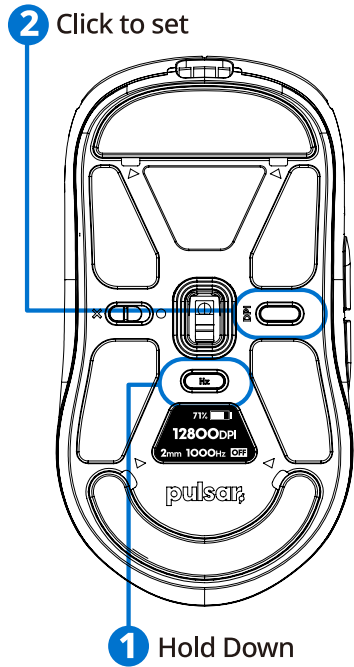

Debounce Time Setting - Step Levels

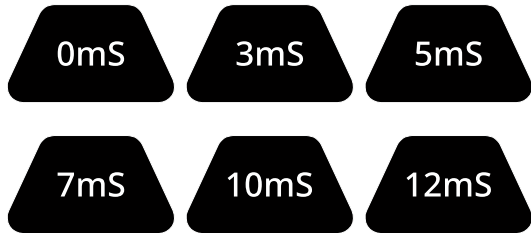

[ENG]

1. Hold the Polling rate button and click the DPI button to switch Debounce Time. At this time, OLED will only display the current set value, other set values will be hidden.
2. After the setting is complete, wait 1 second, OLED will display the current overall setting value
3. Wait another 3 second and the OLED will turn off

[KOR]

1. 폴링레이트 버튼을 누른 상태에서 DPI 버튼을 클릭하여 디바운스 타임을 변경하세요. 이 때, OLED는 현재 설정된 값을 표시하며 다른 설정된 값은 숨겨집니다.
2. 설정이 완료된 후 1초 기다리면, OLED는 현재의 전체 설정 값을 표시합니다.
- 3.3초 더 기다리면, OLED가 꺼집니다.

[JP]

1. ポーリングレートボタンを押しながらDPIボタンをクリックしてデバウンスタイムを切り替えます。この時、OLEDは現在の設定値のみを表示し、他の設定値は非表示になります。
2. 設定が完了したら、1秒待つと、OLEDが現在の全体の設定値を表示します。
3. さらに3秒待つと、OLEDがオフになります。

[FR]

1. Maintenez le bouton de taux de rafraîchissement enfoncé et cliquez sur le bouton DPI pour changer le temps de rebond. À ce moment, l'OLED affichera uniquement la valeur actuellement définie, les autres valeurs définies seront cachées.
2. Une fois la configuration terminée, attendez 1 seconde, l'OLED affichera la valeur actuelle de tous les paramètres.
3. Attendez encore 3 secondes et l'OLED s'éteindra.

[ES]

1. Mantén presionado el botón de tasa de sondeo y pulsa el botón DPI para cambiar el Tiempo de Rebote. En este momento, la pantalla OLED solo mostrará el valor actualmente configurado, y las demás configuraciones quedarán ocultas.
2. Después de que la configuración esté completa, espere 1 segundo, y el OLED mostrará el valor actual de la configuración general.
3. Espere otros 3 segundos y el OLED se apagará.

[CN]

1. 按住轮询率按钮,同时点击DPI按钮以切换防抖时间。此时,OLED将仅显示当前设置的值,其他设置的值将被隐藏。
2. 设置完成后,等待1秒,OLED将显示当前的整体设置值。
3. 再等待3秒,OLED将关闭。

DPI Setting

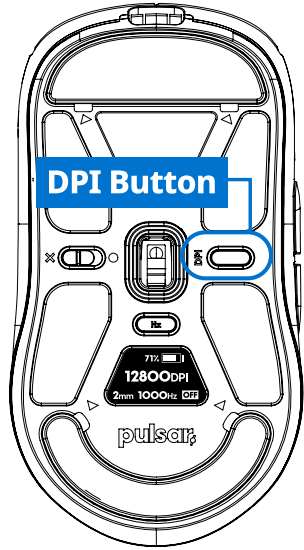

DPI Setting - Step Levels



The DPI setting cycle in both direction.
DPI 설정은 양방향으로 순환됩니다.
DPI設定は両方向でサイクルします。
Les paramètres DPI sont cycliques dans les deux sens.
Los ajustes DPI se ciclan en ambas direcciones.
DPI设置在两个方向上循环。

[ENG]

1. Press the DPI button to activate the OLED display. The OLED screen will show the current configuration.
2. Press the switch again to adjust the DPI setting. The OLED screen will now exclusively display the DPI value, hiding other settings.
3. After completing the configuration, wait for 3 seconds. The OLED screen will then display the current overall settings.
4. Wait an additional 3 seconds, and the OLED screen will automatically turn off.

[KOR]

1. DPI 버튼을 눌러 OLED 디스플레이를 활성화합니다. OLED 화면에는 현재 구성이 표시됩니다.
2. 버튼을 다시 눌러 DPI 설정을 조정합니다. 이제 OLED 화면은 DPI값만 표시하며 다른 설정은 숨겨집니다.
3. 설정을 완료한 후 3초를 기다립니다. OLED 화면은 현재 전체 설정을 표시합니다.
4. 추가로 3초를 기다리면 OLED 화면이 자동으로 꺼집니다.

[JP]

1. DPIボタンを押してOLEDディスプレイをアクティブにします。OLEDスクリーンには現在の設定が表示されます。
2. タンを再度押してDPI設定を調整します。OLEDスクリーンは今度はDPI値のみを表示し、他の設定は非表示になります。
3. 設定が完了したら、3秒待ちます。OLEDスクリーンはその後、現在の全体設定を表示します。
4. さらに3秒待つと、OLEDスクリーンは自動的にオフになります。

[FR]

1. Appuyez sur le bouton DPI pour activer l'affichage OLED. L'écran OLED affichera la configuration actuelle.
2. Appuyez de nouveau sur le bouton pour ajuster le paramètre DPI. L'écran OLED affichera exclusivement la valeur DPI, masquant les autres réglages.
3. Après avoir terminé la configuration, attendez 3 secondes. L'écran OLED affichera alors la configuration globale actuelle.
4. Attendez encore 3 secondes supplémentaires, et l'écran OLED s'éteindra automatiquement.

[ES]

1. Presiona el botón DPI para activar la pantalla OLED. La pantalla OLED mostrará la configuración actual.
2. Presiona el botón nuevamente para ajustar la configuración DPI. La pantalla OLED mostrará exclusivamente el valor DPI, ocultando otros ajustes.
3. Después de completar la configuración, espera 3 segundos. La pantalla OLED mostrará entonces la configuración general actual.
4. Espera otros 3 segundos adicionales y la pantalla OLED se apagará automáticamente.

[CN]

1. 按下DPI按钮以激活OLED显示屏。OLED屏幕将显示当前配置。
2. 再次按下按钮以调整DPI设置。OLED屏幕将仅显示DPI值,隐藏其他设置。
3. 完成配置后,请等待3秒。然后,OLED屏幕将显示当前的整体设置。
4. 再等待3秒,OLED屏幕将自动关闭。

Polling Rate Setting

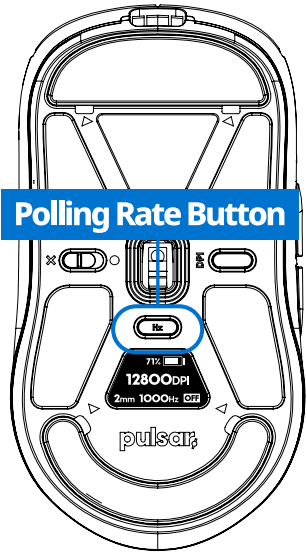

Polling Rate - Step Levels

WIRED MODE



WIRELESS MODE



The polling rate settings cycle back and forth.

DPI 설정은 양방향으로 순환됩니다.

DPI設定は両方向でサイクルします。

Les paramètres DPI sont cycliques dans les deux sens.

Los ajustes DPI se ciclan en ambas direcciones.

DPI设置在两个方向上循环。

[ENG]

1. Press the "Polling Rate" button to activate the OLED display. The OLED screen will show the current configuration.
2. Press the button again to adjust the polling rate setting. The OLED screen will now exclusively display the polling rate value, hiding other settings.
3. After completing the configuration, wait for 3 seconds. The OLED screen will then display the current overall settings.
4. Wait an additional 3 seconds, and the OLED screen will automatically turn off.

[KOR]

1. 폴링레이트 버튼을 눌러 OLED 디스플레이를 활성화합니다. OLED 화면에는 현재 설정이 표시됩니다.
2. 버튼을 다시 눌러 폴링레이트 설정을 조정합니다. OLED 화면은 이제 폴링레이트 값만 표시하며 다른 설정은 숨겨집니다.
3. 설정을 완료한 후 3초를 기다립니다. OLED 화면은 현재 전체 설정을 표시합니다.
4. 추가로 3초를 기다리면 OLED 화면이 자동으로 꺼집니다.

[JP]

1. "ポーリングレート"ボタンを押してOLEDディスプレイを起動します。OLEDスクリーンには現在の設定が表示されます。
2. ボタンをもう一度押してポーリングレートの設定を調整します。OLEDスクリーンは今度はポーリングレートの値のみを表示し、他の設定は非表示になります。
3. 設定が完了したら、3秒待ちます。OLEDスクリーンはその後、現在の全体設定を表示します。
4. さらに3秒待つと、OLEDスクリーンは自動的にオフになります。

[FR]

1. Appuyez sur le bouton "Taux de rafraîchissement" pour activer l'écran OLED. L'écran OLED affichera la configuration actuelle.
2. Appuyez de nouveau sur le bouton pour ajuster le réglage du taux de rafraîchissement. L'écran OLED affichera désormais exclusivement la valeur du taux de rafraîchissement, masquant les autres paramètres.
3. Après avoir terminé la configuration, attendez 3 secondes. L'écran OLED affichera alors la configuration globale actuelle.
4. Attendez encore 3 secondes supplémentaires, et l'écran OLED s'éteindra automatiquement.

[ES]

1. Presione el botón "Tasa de Muestreo" para activar la pantalla OLED. La pantalla OLED mostrará la configuración actual.
2. Presione el botón nuevamente para ajustar la configuración de la tasa de muestreo. La pantalla OLED mostrará exclusivamente el valor de la tasa de muestreo, ocultando otros ajustes.
3. Después de completar la configuración, espera 3 segundos. La pantalla OLED mostrará entonces la configuración general actual.
4. Espera otros 3 segundos adicionales y la pantalla OLED se apagará automáticamente.

[CN]

1. 按下“轮询速率”按钮以激活 OLED 显示。OLED 屏幕将显示当前的配置。
2. 再次按下按钮以调整轮询速率设置。OLED 屏幕将仅显示轮询速率值,隐藏其他设置。
3. 完成配置后,请等待3秒。然后,OLED屏幕将显示当前的整体设置。
4. 再等待3秒,OLED屏幕将自动关闭。

LOD (Lift off Distance) Setting

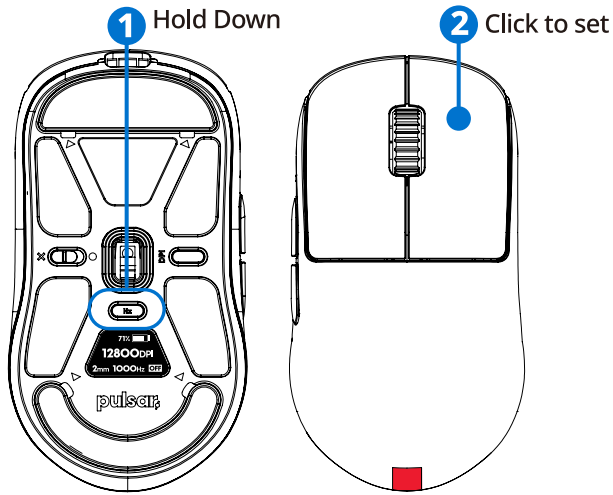

LOD (Lift-Off Distance) - Step Levels



[ENG]

1. Press the "Polling Rate" button to activate the OLED display. The OLED screen will show the current configuration.
2. While holding down the "Polling Rate Button," adjust the LOD height value by pressing the right mouse button. During this process, the OLED screen will exclusively display the current LOD setting, concealing other settings.
3. After completing the configuration, wait for 3 seconds. The OLED screen will then display the current overall settings.
4. Wait an additional 3 seconds, and the OLED screen will automatically turn off.

[KOR]

1. 폴링레이트 버튼을 눌러 OLED 디스플레이를 활성화합니다. OLED 화면에는 현재 설정이 표시됩니다.
2. 폴링 레이트 버튼을 누른 상태로 오른쪽 마우스 버튼을 눌러 LOD높이 값을 조정하십시오. 이 과정에서 OLED 화면은 현재 LOD 설정만을 표시하며 다른 설정은 숨겨집니다.
3. 설정을 완료한 후 3초를 기다립니다. OLED 화면은 현재 전체 설정을 표시합니다.
4. 추가로 3초를 기다리면 OLED 화면이 자동으로 꺼집니다.

[JP]

1. "ポーリングレート"ボタンを押してOLEDディスプレイを起動します。OLEDスクリーンには現在の設定が表示されます。
2. ポーリングレートボタンを押したまま、右のマウスボタンを押してLODの高さを調整します。このプロセス中、OLEDスクリーンは現在のLOD設定のみを表示し、他の設定は非表示になります。
3. 設定が完了したら、3秒待ちます。OLEDスクリーンはその後、現在の全体設定を表示します。
4. さらに3秒待つと、OLEDスクリーンは自動的にオフになります。

[FR]

1. Appuyez sur le bouton "Taux de rafraîchissement" pour activer l'écran OLED. L'écran OLED affichera la configuration actuelle.
2. Tout en maintenant enfoncé le bouton "Taux de rafraîchissement", ajustez la valeur de hauteur LOD en appuyant sur le bouton droit de la souris. Pendant ce processus, l'écran OLED affichera exclusivement la valeur actuelle du LOD, masquant les autres réglages.
3. Après avoir terminé la configuration, attendez 3 secondes. L'écran OLED affichera alors la configuration globale actuelle.
4. Attendez encore 3 secondes supplémentaires, et l'écran OLED s'éteindra automatiquement.

[ES]

1. Presione el botón "Tasa de Muestreo" para activar la pantalla OLED. La pantalla OLED mostrará la configuración actual.
2. Mientras mantiene presionado el botón "Tasa de Sondeo," ajuste el valor de altura LOD presionando el botón derecho del ratón. Durante este proceso, la pantalla OLED mostrará exclusivamente el valor actual de LOD, ocultando otros ajustes.
3. Después de completar la configuración, espera 3 segundos. La pantalla OLED mostrará entonces la configuración general actual.
4. Espera otros 3 segundos adicionales y la pantalla OLED se apagará automáticamente.

[CN]

1. 按下“轮询速率”按钮以激活 OLED 显示。OLED 屏幕将显示当前的配置。
2. 在按住“轮询速率按钮”的同时,通过按鼠标右键来调整 LOD 的高度值。在此过程中,OLED 屏幕将专门显示当前的 LOD 设置,隐藏其他设置。
3. 完成配置后,请等待 3 秒。然后,OLED 屏幕将显示当前的整体设置。
4. 再等待 3 秒,OLED 屏幕将自动关闭。

Motion Sync Setting

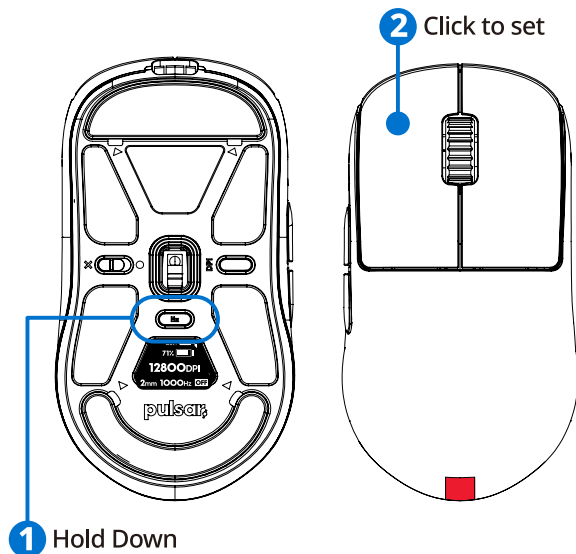

Motion Sync - Step Levels



[ENG]

1. Press the "Polling Rate" button to activate the OLED display. The OLED screen will show the current configuration.
2. To enable or disable "Motion Sync," hold down the Polling Rate Button and press the left mouse button. The OLED will display only the current setting value, hiding others.
3. After completing the configuration, wait for 3 seconds. The OLED screen will then display the current overall settings.
4. Wait an additional 3 seconds, and the OLED screen will automatically turn off.

[KOR]

1. 폴링레이트 버튼을 눌러 OLED 디스플레이를 활성화합니다. OLED 화면에는 현재 설정이 표시됩니다.
2. 모션 싱크를 활성화 또는 비활성화하려면 폴링레이트 버튼을 누른 상태로 왼쪽 마우스 버튼을 누르세요. 이때 OLED 화면에는 현재 설정값만 표시되며 다른 설정값은 숨겨집니다.
3. 설정을 완료한 후 3초를 기다립니다. OLED 화면은 현재 전체 설정을 표시합니다.
4. 추가로 3초를 기다리면 OLED 화면이 자동으로 꺼집니다.

[JP]

1. "ポーリングレート"ボタンを押してOLEDディスプレイを起動します。OLEDスクリーンには現在の設定が表示されます。
2. 'Motion Sync'機能を有効または無効にするには、ポーリングレートボタンを押しながら左のマウスボタンを同時に押してください。その後、OLEDスクリーンには現在の設定値のみが表示され、他の設定値は非表示になります。
3. 設定が完了したら、3秒待ちます。OLEDスクリーンはその後、現在の全体設定を表示します。
4. さらに3秒待つと、OLEDスクリーンは自動的にオフになります。

[FR]

1. Appuyez sur le bouton "Taux de rafraîchissement" pour activer l'écran OLED. L'écran OLED affichera la configuration actuelle.
2. Pour activer ou désactiver la fonction 'Motion Sync', maintenez enfoncé le bouton de taux de rafraîchissement tout en appuyant sur le bouton gauche de la souris. L'OLED affichera alors uniquement la valeur de configuration actuelle, masquant les autres valeurs.
3. Après avoir terminé la configuration, attendez 3 secondes. L'écran OLED affichera alors la configuration globale actuelle.
4. Attendez encore 3 secondes supplémentaires, et l'écran OLED s'éteindra automatiquement.

[ES]

1. Presione el botón "Tasa de Muestreo" para activar la pantalla OLED. La pantalla OLED mostrará la configuración actual.
2. Para habilitar o deshabilitar la función 'Sincronización de Movimiento', mantenga presionado el botón de tasa de sondeo y presione simultáneamente el botón izquierdo del ratón. En este punto, la pantalla OLED mostrará solo el valor de configuración actual, ocultando otros valores de configuración.
3. Después de completar la configuración, espera 3 segundos. La pantalla OLED mostrará entonces la configuración general actual.
4. Espera otros 3 segundos adicionales y la pantalla OLED se apagará automáticamente.

[CN]

1. 按下“轮询速率”按钮以激活 OLED 显示。OLED 屏幕将显示当前的配置。
2. 要启用或禁用“运动同步”功能，请同时按住轮询速率按钮并按下鼠标左键。此时，OLED 屏幕将仅显示当前设置值，隐藏其他设置值。
3. 完成配置后，请等待 3 秒。然后，OLED 屏幕将显示当前的整体设置。
4. 再等待 3 秒，OLED 屏幕将自动关闭。

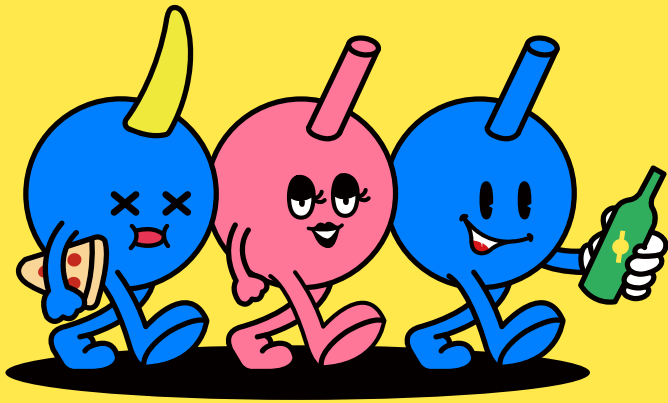

Join the Pulsar Discord Community



2 | YEAR
WARRANTY

Please visit our website for
further information on warranty.
www.pulsar.gg/warranty

KR

2년간 품질 보증. 보다 상세한 정보는 홈페이지에서 찾아 보실 수 있습니다.

JP

製品保証期間は2年間となります。製品保証についての詳細は
公式ホームページをご覧ください。

FR

Veillez visitor notre site Web pour plus d'informations sur lagarantie.

CN

所有“pulsar”鼠标自购买日起两年内保修。
我们强烈鼓励您注册您的产品，以便在未来获得
最快更好的保修服务。

ES

Visite nuestro sitio web para obtener más información
sobre la garantía.



Li-ion



Removal Instruction for Battery Recycling

재활용을 위하여 배터리를
제거 하는 방법

バッテリーの取り出し方

Instruction de retrait pour le
recyclage de la batterie

Instrucciones de extracción
para el reciclaje de baterías



EN

WASTE ELECTRICAL AND ELECTRONICS EQUIPMENT INFORMATION. (WEEE)

Correct Disposal of This Product. This marking shown in this product should not be disposed of with other household wastes. To prevent possible harm to the environment or human health, please separate this from other types of waste and recycle it responsibly. Household users should contact either the retailer where they purchase this product or their local government office, for details of recycling. Business users should contact the supplier. This product should not be mixed with other commercial waste for disposal.

BATTERY WARNING

Improperly replaced batteries may present a risk of leak or explosion and personal injury. Mistreated rechargeable batteries may present a risk of fire or chemical burn. Do not disassemble or expose to conducting materials, moisture, liquid, or heat above 54° C (130°F). Do not use or charge the battery if it appears to be leaking, discolored, deformed, or in any way abnormal. Do not short circuit. Battery life varies with usage. Keep batteries away from children.

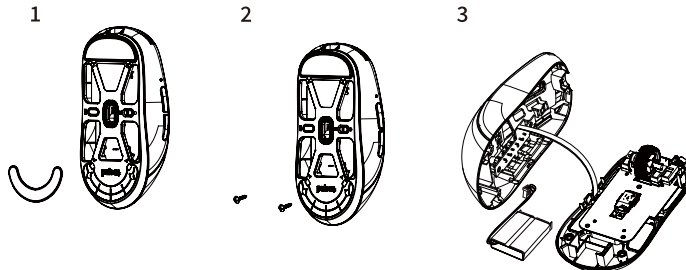

ES

INFORMACIÓN SOBRE RESIDUOS DE EQUIPOS ELÉCTRICOS Y ELECTRONÍCOS. (WEEE)

Eliminación correcta de este producto. Esta marca que se muestra en este producto no debe desecharse con otros desechos domésticos. Para evitar posibles daños al medio ambiente o la salud humana, sepárelos de otros tipos de desechos y recíclelos de manera responsable. Los usuarios domésticos deben comunicarse con el minorista donde compran este producto o con la oficina del gobierno local para obtener detalles sobre el reciclaje. Los usuarios comerciales deben comunicarse con el proveedor. Este producto no debe mezclarse con otros residuos comerciales para su eliminación.

ADVERTENCIA DE BATERÍA

Las baterías reemplazadas incorrectamente pueden presentar un riesgo de fuga o explosión y lesiones personales. Las baterías recargables mal tratadas pueden presentar un riesgo de incendio o quemaduras químicas. No lo desmonte ni lo exponga a materiales conductores, humedad, líquidos o calor por encima de 54° C (130°F). No utilice ni cargue la batería si parece tener una fuga, estar descolorida, deformada o de alguna manera anormal. No haga cortocircuito. La duración de la batería varía con el uso. Mantenga las baterías fuera del alcance de los niños.

KR

폐기를 전기 및 전자 장비 정보.(WEEE)

이 제품의 올바른 폐기 방법. 이 제품에 표시된 이 표시는 다른 가정을 쓰레기와 함께 폐기해서는 안 됩니다. 환경이나 인간의 건강에 해를 끼칠 수 있는 가능성을 방지하기 위해 다른 유형의 폐기물과 분리하여 책임감 있게 재활용하십시오. 가정용 사용자는 재활용에 대한 자세한 내용을 이 제품을 구입한 판매점이나 해당 지역 관공서에 문의해야 합니다. 비즈니스 사용자는 공급업체에 문의해야 합니다. 이 제품은 폐기를 위해 다른 상업용 폐기물과 혼합되어서는 안 됩니다.

배터리 경고

부적절하게 교체된 배터리는 누출 또는 폭발 및 부상의 위험이 있습니다. 충전식 배터리를 잘못 취급하면 화재나 화학적 화상의 위험이 있습니다. 분해하거나 전도성 물질, 습기, 액체 또는 54°C(130°F) 이상의 열에 노출시키지 마십시오. 누액, 변색, 변형 또는 비정상적인 것으로 보이는 경우 배터리를 사용하거나 충전하지 마십시오. 단락하지 마십시오. 배터리 수명은 사용량에 따라 다릅니다. 배터리를 어린이의 손이 닿지 않는 곳에 보관하십시오.

FR

INFORMATIONS SUR LES DÉCHETS D'ÉQUIPEMENT ÉLECTRIQUE ET ÉLECTRONIQUE. (WEEE)

Elimination correcte de ce produit. Ce marquage apparaissant sur ce produit ne doit pas être jeté avec les autres déchets ménagers. Pour éviter d'éventuels dommages à l'environnement ou à la santé humaine, veuillez les séparer des autres types de déchets et les recycler de manière responsable. Les utilisateurs domestiques doivent contacter soit le détaillant où ils achètent ce produit, soit leur bureau gouvernemental local, pour plus de détails sur le recyclage. Les utilisateurs professionnels doivent contacter le fournisseur. Ce produit ne doit pas être mélangé avec d'autres déchets commerciaux pour l'élimination.

AVERTISSEMENT DE BATTERIE

Des piles mal remplacées peuvent présenter un risque de fuite ou d'explosion et de blessures. Les piles rechargeables maltraitées peuvent présenter un risque d'incendie ou de brûlure chimique. Ne pas démonter ni exposer à des matériaux conducteurs, à l'humidité, aux liquides ou à une chaleur supérieure à 54° C (130°F). N'utilisez pas et ne chargez pas la batterie si elle semble fuir, décolorée, déformée ou anormale de quelque manière que ce soit. Ne court-circuitiez pas. La durée de vie de la batterie varie selon l'utilisation. Gardez les piles hors de portée des enfants.

JP

電気電子廃棄物指令の概要について (WEEE)

このマークの付いている製品の正しい廃棄方法はその他の家庭ゴミと混ぜて出すことは禁じられています。自然や人間に対する害をできるだけ防ぐために責任を持ってその他の家庭ゴミとは分けリサイクルしてください。リサイクルの詳細については各地の自治体のルールに従ってください。

バッテリーの注意事項について

不適切なバッテリーの交換は漏電や爆発により怪我をする可能性があります。また充電式電池の不適切な扱いは火事などの原因になることがあります。分解や導電している物、湿気、液体、54° C (130° F)以上の熱に晒さないでください。漏電、変色、変形もしくはその他の奇妙な現象が確認された場合は使用や充電を直ちにやめてください。バッテリーをショートさせないでください。バッテリー寿命は使用方法により異なります。バッテリーを子供から手の届かない場所へ置いてください。

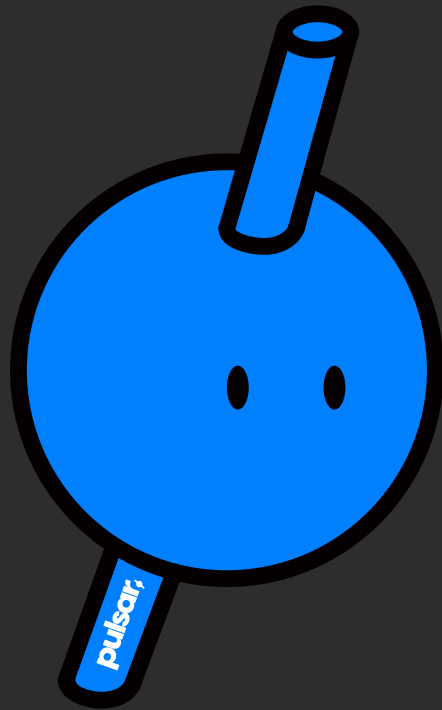

NEED ANY HELP?

Thanks for choosing Pulsar.
If you have any questions or comments,
if you need any help with your products,
please do not hesitate to contact us.

www.pulsar.gg/support

Global: www.pulsar.gg/support

대한민국: support@pulsargg.kr

日本: support@pulsargg.jp