

MISTRAL

MADE IN
DENMARK

Vejl. prislister DKK inkl. moms

Ret til ændringer forbeholdes

2021/1



Design for your life



MISTRAL - et univers af muligheder. Til hvert et rum - gennem hele livet !

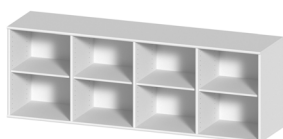

STEP 1

Vælg grundmodul og farve
(Alle moduler leveres samlet)



STEP 2

Vælg fronter og farver



STEP 3

Vælg sokkel/ben/hjul
(Mulighed for ophæng er standard)



STEP 4

Vælg øvrigt tilbehør

hammel tegneprogram

Prøv tegneprogrammet fra Hammel. Her kan du nemt designe din egen MISTRAL opstilling på tablet, mobil eller computer.

Find link til tegneprogrammet på:
www.hammel-furniture.dk/tegneprogram.aspx
Eller download vores app: Hammel

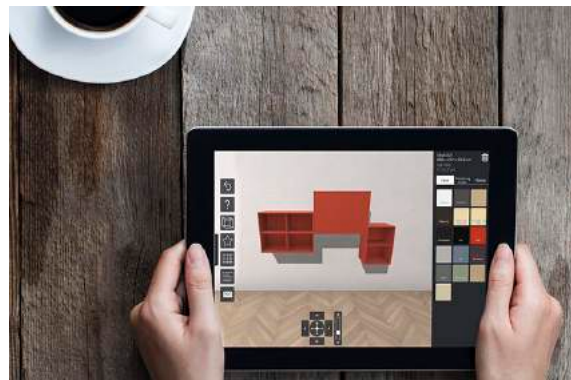











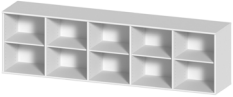

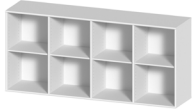
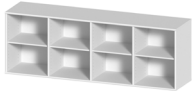
Se disse og flere opstillinger i vores tegneprogram under  Galleri.

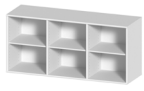
Pris gr. 1 (xx)	Pris gr. 2 (xx)	Pris gr. 3 (xx)
81 snehvid	15 hvidpigm. eg*	72 sort
82 antracit	16 røget eg	80 rød
	41 sæbe light**	85 lys grå
	31 lak light**	86 blå
	75 sort bejdset	89 lys gul NY
		94 bordeaux
		95 grafit
	*mat lakeret hvidpigmenteret eg	97 støvet grøn
	**light=lys bøg	99 beige

Max kg = max anbefalet totalvægt for indhold i og ovenpå væghængt modul.

Indvendige mål:
Se mål på hylder og låger, da fronter sidder inde i modulet = indvendige mål.
Systemhuller i siderne for hver 3 cm.

Varenr. struktur:
Skab nr. 025 i rød:
39 **80** 0025













Modul	Skabe D: 42 cm		Mått i cm BxHxL	Prisgr.1	Prisgr.2	Prisgr.3
111		40 MAX kg	Skænk. Ved ben: anvend min. 6 stk. Kan anvendes som bænk ved montering af sokkel eller hjul. Max 150 kg. 220x61x42 Kg/m ³ 44/0,756	39 xx 0111 5791	31 xx 0111 8998	39 xx 0111 9288
140		Skal stå på ben/sokkel	Skænk. Anvend min. 6 stk. eller sokkel. Front nr. 059+060+076+144+141+142+143+147+ hylde nr. 080 kan anvendes i de store rum. 220x61x42 Kg/m ³ 44/0,756	39 xx 0140 5803	31 xx 0140 9018 IKKE i røget eg	39 xx 0140 9308
118		40 MAX kg	Skænk. Ved ben: anvend min. 5 stk. 177x80x42 Kg/m ³ 50/0,783	39 xx 0118 5939	31 xx 0118 7402	39 xx 0118 7651
110		40 MAX kg	Skænk. Ved ben: anvend min. 5 ben. Kan anvendes som bænk ved montering af sokkel eller hjul. Max 150 kg. 177x61x42 Kg/m ³ 38/0,611	39 xx 0110 4562	31 xx 0110 6690	39 xx 0110 6690
102		20 MAX kg	Lowboard. Ved ben: anvend min. 5 stk. Front nr. 059+060+076+144+141+142+143+147+hylde nr. 080 passer til. 177x42x42 Kg/m ³ 35/0,438	39 xx 0102 3662	31 xx 0102 4531	39 xx 0102 4983
119		40 MAX kg	Høj skænk. Ved ben: anvend min. 6 stk. NB! Den faste hylde skal monteres i reolen i den midterste ca. 1/3-del fra hul 22-38 (talt fra bunden) for at sikre stabilitet. 133x119,5x42 Kg/m ³ 47/0,860	39 xx 0119 5663	31 xx 0119 6354	39 xx 0119 6616
112		40 MAX kg	Skænk. Ved ben: anvend min. 6 stk. Kan anvendes som bænk ved montering af sokkel eller hjul. Max 150 kg. 133x61x42 Kg/m ³ 34/0,465	39 xx 0112 3440	31 xx 0112 4505	39 xx 0112 4635
001		40 MAX kg	Skab, åben. Ved ben: anvend min. 4 stk. Kan anvendes som bænk ved montering af sokkel eller hjul. Max 150 kg. 89x61x42 Kg/m ³ 23/0,320	39 xx 0001 2843	31 xx 0001 3695	39 xx 0001 3800
004		40 MAX kg	Skab med stor klap og skuffe nederst. Inkl. LED lys. Ved ben: anvend min. 5 stk. Husk at tilkøbe driver 929. 89x61x42 Kg/m ³ 28/0,320	39 xx 0004 4836	31 xx 0004 5685	39 xx 0004 6386
005		20 MAX kg	Skab, åben. Ved ben: anvend min. 5 stk. Front 059+060+076+144+141+142+143+147+hylde 080. 89x61x42 Kg/m ³ 22/0,320	39 xx 0005 2985	31 xx 0005 3762	39 xx 0005 3800
006		40 MAX kg	Skab til skydedør nr. 070. Ved ben: anvend min. 4 stk. Kan anvendes som bænk ved montering af sokkel eller hjul. Max 150 kg. 89x61x42 Kg/m ³ 23/0,320	39 xx 0006 3228	31 xx 0006 4669	39 xx 0006 4726
107		20 MAX kg	Skab, åben. Ved ben: anvend min. 5 stk. Front 059+076+144+141+142+143+147+ hylde 080. 89x42x42 Kg/m ³ 16/0,230	39 xx 0107 3121	31 xx 0107 4058	39 xx 0107 4182
011		20 MAX kg	Skab, åben. Ved ben: anvend min. 4 stk. Kan anvendes som bænk ved montering af sokkel eller hjul. Max 150 kg. 45,5x61x42 Kg/m ³ 13/0,175	39 xx 0011 1916	31 xx 0011 2316	39 xx 0011 2381
038		20 MAX kg	Skab, åben. Ved ben: anvend min. 4 stk. Ophæng gennem bagklædning, der er 22 mm spånplade. Fronter: 071+073+154+151+152+153+157+172+hylde 078 45,5x23x42 Kg/m ³ 6/0,076	39 xx 0038 1705	31 xx 0038 1966	39 xx 0038 1966

Pris gr. 1 (xx)	Pris gr. 2 (xx)	Pris gr. 3 (xx)
81 snehvid	15 hvidpigm. eg*	72 sort
82 antracit	16 røget eg	80 rød
	41 sæbe light**	85 lys grå
	31 lak light**	86 blå
	75 sort bejdset	89 lys gul NY
		94 bordeaux
		95 grafit
	*mat lakeret hvidpigmenteret eg	97 støvet grøn
	**light=lys bøg	99 beige

Max kg = max anbefalet totalvægt for indhold i og ovenpå væghængt modul.





Indvendige mål:
Se mål på hylder og låger, da fronter sidder inde i modulet = indvendige mål.
Systemhuller i siderne for hver 3 cm.





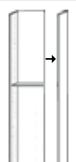



Varenr. struktur:
Skab nr. 025 i rød:
39 **80** 0025

Modul	Skabe D: 32,5 cm		Mått i cm BxHxD	Prisgr.1	Prisgr.2	Prisgr.3	
108		40 MAX kg	Lowboard. Ved ben: anvend min. 6 stk. Kan også anvendes som overskab til lowboard/skænk.	220x42x32,5 Kg/m ³ 33/0,436	39 xx 0108 4196	31 xx 0108 5552	39 xx 0108 5958
104		40 MAX kg	Lowboard. Ved ben: anvend min. 5 stk. Kan også anvendes som overskab til lowboard/skænk.	177x42x32,5 Kg/m ³ 26/0,352	39 xx 0104 3378	31 xx 0104 3844	39 xx 0104 4228
109		40 MAX kg	Skab, åben. Ved ben: anvend min. 6 stk.	133x61x32,5 Kg/m ³ 25/0,374	39 xx 0109 3250	31 xx 0109 4320	39 xx 0109 4413
113		40 MAX kg	Lowboard. Ved ben: anvend min. 6 stk. Kan også anvendes som overskab til lowboard/skænk.	133x42x32,5 Kg/m ³ 21/0,268	39 xx 0113 2834	31 xx 0113 3688	39 xx 0113 3791
114		40 MAX kg	Lowboard. Ved ben: anvend min. 6 stk. Kan også anvendes som overskab til lowboard/skænk.	133x23x32,5 Kg/m ³ 16/0,163	39 xx 0114 2371	31 xx 0114 3082	39 xx 0114 3171
021		40 MAX kg	Skab, åben. Ved ben: anvend min. 4 stk.	89x61x32,5 Kg/m ³ 18/0,257	39 xx 0021 2556	31 xx 0021 3281	39 xx 0021 3365
023		40 MAX kg	Glasskab. Ved ben: anvend min. 4 stk. Inkl. klare glaslåger, glashylder og 2x LED lys. Husk at tilkøbe driver nr. 929.	89x61x32,5 Kg/m ³ 23/0,257	39 xx 0023 4207	31 xx 0023 5027	39 xx 0023 5516
041		40 MAX kg	Skab, åben. Ved ben: anvend min. 4 stk.	89x42x32,5 Kg/m ³ 15/0,185	39 xx 0041 2260	31 xx 0041 3054	39 xx 0041 3076
043		40 MAX kg	Glasskab. Ved ben: anvend min. 4 stk. Inkl. klare glaslåger, glashylder og 2x LED lys. Husk at tilkøbe driver nr. 929.	89x42x32,5 Kg/m ³ 19/0,185	39 xx 0043 3717	31 xx 0043 4378	39 xx 0043 4874
037		20 MAX kg	Skab, åben. Ved ben: anvend min. 4 stk. Ophæng gennem bagklædning, der er 22 mm spånplade.	89x13x32,5 Kg/m ³ 10/0,075	39 xx 0037 2560	31 xx 0037 2560	39 xx 0037 2775
031		20 MAX kg	Skab, åben. Ved ben: anvend min. 4 stk.	45,5x61x32,5 Kg/m ³ 10/0,140	39 xx 0031 1796	31 xx 0031 2096	39 xx 0031 2309
051		20 MAX kg	Skab, åben. Ved ben: anvend min. 4 stk.	45,5x42x32,5 Kg/m ³ 9/0,101	39 xx 0051 1567	31 xx 0051 2136	39 xx 0051 2162
036		20 MAX kg	Skab, åben. Ved ben: anvend min. 4 stk. Ophæng gennem bagklædning, der er 22 mm spånplade.	45,5x13x32,5 Kg/m ³ 4,8/0,041	39 xx 0036 1960	31 xx 0036 2309	39 xx 0036 2366

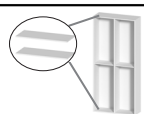
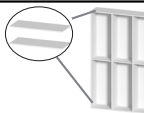
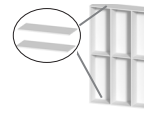
Vejledning:

NB! Den faste hylde **skal** monteres i reolen i den midterste ca. 1/3-del fra hul 22-38 (talt fra bunden) for at sikre stabilitet; placér den, hvor det passer bedst ind med dine valgte fronter.

<p>EKS:</p> 	=	<p>1x129 1 sæt ydersider 1 stk. bagklædning 1 fast hylde</p> 	+	<p>1x124 1 topplade 1 bundplade til 4 sektioner</p> 	+	<p>1x279 1 sokkel til 4 sektioner</p> 
<p>3x130 3 mellemsider 3 stk. bagklædninger 3 faste hylder</p> 	+	<p>Tilbehør 3x126 lave døre 1x137 høj skuffe 2x136 lav skuffe 5x074 hyldesæt à 4 stk.</p>	<p>Følgende fronter kan anvendes til MISTRAL vangereolen. HUSK! I alle MISTRALS 16 farver og finérer (se s. 8-10):</p>  <p>Træ: 126+ 066+022 Rammedøre træ og træ m/glas: 012-020 Træ: 154 Stof: 151-157 Skuffe 136 Skuffe 137</p>			

Modul	Vangereol		Mått i cm BxHxD	Snehvid	Hvidpig. eg
129		Startmodul: 2 ydersider, 1 fast hylde og 1 bagbeklædning.	45,3x192,5x31,6 Kg/m^3 19/0,059	39 81 0129 1749	31 15 0129 2387
130		Tilbygningsmodul: 1 mellemside, 1 fast hylde og 1 bagbeklædning.	43,5x192,5x31,6 Kg/m^3 13,5/0,041	39 81 0130 1366	31 15 0130 1655
122		Top og bund: 2 sektioner.	89x1,6x32,5 Kg/m^3 6,5/0,016	39 81 0122 884	31 15 0122 1041
123		Top og bund: 3 sektioner.	133x1,6x32,5 Kg/m^3 9,8/0,024	39 81 0123 1075	
124		Top og bund: 4 sektioner.	177x1,6x32,5 Kg/m^3 12,8/0,031	39 81 0124 1305	
074		5 MAX kg 4 stk. hylder. Max vægt er pr. hylde.	41,8x1,3x27 Kg/m^3 4,3/0,009	39 81 0074 753	31 15 0074 891
100		5 MAX kg 4 stk glashylder, klar. Max vægt er pr. hylde. Kun til brug bag rammedøre.	41,8x0,4x27 Kg/m^3 6/0,012	31 05 0100 934 KUN bag rammedøre	
282		Sokkel til 2 sektioner.	89x7x28,5 Kg/m^3 2,2/0,005	39 81 0282 416	31 15 0282 496
280		Sokkel til 3 sektioner.	133x7x28,5 Kg/m^3 2,8/0,007	39 81 0280 469	
279		Sokkel til 4 sektioner.	177x7x28,5 Kg/m^3 3,5/0,009	39 81 0279 500	



Se disse og flere opstillinger i vores tegneprogram under  Galleri.

MISTRAL AV er specialudviklet til hjemmebiografen. Alle AV moduler leveres med ledningshul i top og bund. Så er det nemt at forbinde AV-udstyr og TV. Vær opmærksom på varmeudvikling fra AV apparater. Husk derfor ventilation.

Det er muligt at tilvælge smukke stoffronter, hvor lyd og signal frit kan trænge igennem.

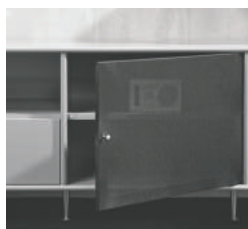

Stoflåger findes i 4 farver. Sort, hvid, sølv og antracit.



Dæksel 297 med buet hul medfølger til alle AV moduler.



Cover til hængslerne i alle døre er standard.



Alle klapper monteres i siden af modulet.



Løs bagklædning med huller til ledninger i modul: 158+222+232+233.

Indvendige mål nr.:

032+033+034+035:

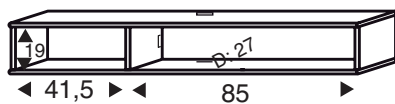

311+312:

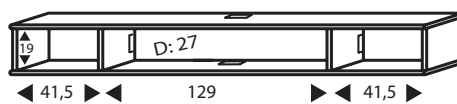

158:

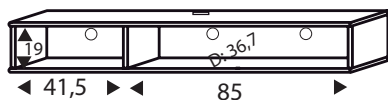

222+232+233:

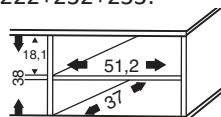













Se disse og flere opstillinger i vores tegneprogram under  Galleri.

Max kg = max anbefalet totalvægt for indhold i og ovenpå væghængt modul.

Vejl. prisliste DKK

Varenr. struktur:
Skab nr. 025 i rød:
39 80 0025

Pris gr. 1 (xx)	Pris gr. 2 (xx)	Pris gr. 3 (xx)
81 snehvid	15 hvidpigm. eg*	72 sort
82 antracit	16 røget eg	80 rød
	41 sæbe light**	85 lys grå
	31 lak light**	86 blå
	75 sort bejdset	89 lys gul NY
		94 bordeaux
	*mat lakeret hvidpigmenteret eg	95 grafit
	**light=lys bøg	97 støvet grøn
		99 beige

Modul	AV skabe D: 32,5 cm	Mått i cm BxHxD	Prisgr.1	Prisgr.2	Prisgr.3	
032	 20 MAX kg	TV modul. Ved ben: anvend min. 4 stk. Hænges op gn. 22 mm. bagplade. Fronter nr.: 136+137+154+151+152+153+157.	45,5x23x32,5 Kg/m ³ 6,5/0,061	39 xx 0032 2168	31 xx 0032 2817	39 xx 0032 2903
033	 20 MAX kg	TV modul. Ved ben: anvend min. 5 stk. Hænges op gn. 22 mm. bagplade. Fronter nr.: 144+141+142+143+147.	89x23x32,5 Kg/m ³ 11/0,0112	39 xx 0033 3311	31 xx 0033 4306	39 xx 0033 4436
034	 20 MAX kg (Skillerum til højre set forfra kan fjernes)	TV modul. Ved ben: anvend min. 6 stk. Hænges op gn. 22 mm. bagplade. Fronter nr.: 136+137+144+141+142+143+147+154+151+152+153+157.	133x23x32,5 Kg/m ³ 17/0,163	39 xx 0034 3501	31 xx 0034 4593	39 xx 0034 4739
311	 20 MAX kg OBS: plads til soundbar.	TV modul. Ved ben: anvend min. 5 stk. Hænges op gn. 22 mm. bagplade. Fronter nr. 321+322+323+327.	133x23x32,5 Kg/m ³ 17/0,163	39 xx 0311 3468	31 xx 0311 4548	39 xx 0311 4722
035	 20 MAX kg	TV modul. Ved ben: anvend min. 6 stk. Hænges op gn. 22 mm. bagplade. Fronter nr.: 136+137+144+141+142+143+147+154+151+152+153+157.	177x23x32,5 Kg/m ³ 21/0,213	39 xx 0035 3764	31 xx 0035 4891	39 xx 0035 5040
312	 20 MAX kg OBS: plads til soundbar.	TV modul. Ved ben: anvend min. 6 stk. Hænges op gn. 22 mm. bagplade. Fronter nr. 136+137+154+151+152+153+157+321+322+323+327.	220x23x32,5 Kg/m ³ 23/0,266	39 xx 0312 4400	31 xx 0312 5321	39 xx 0312 5535
Modul	AV skabe D: 45 cm	Mått i cm BxHxD	Prisgr.1	Prisgr.2	Prisgr.3	
158	 20 MAX kg (Skillerum til højre set forfra kan fjernes)	TV modul. Ved ben: anvend min. 6 stk. Flytbar bagkl., til gem af kabler. Hænges op gn. 22 mm bagplade. Fronter: 071+073+076+144+141-147+154+151-157+172.	133x23x45 Kg/m ³ 23/0,214	39 xx 0158 3388	31 xx 0158 4405	39 xx 0158 4531
Modul	AV special-skabe D: 45 cm	Mått i cm BxHxD	Prisgr.1	Prisgr.2	Prisgr.3	
222	 40 MAX kg	2 sekt. modul incl. 2 løse hylder. Indeholder også: 2x løs bagklædning. Ved ben: anvend min. 5 stk. Tilbehør se s. 10.	108x42x45 Kg/m ³ 25/0,291	39 xx 0222 3888	31 xx 0222 5052	39 xx 0222 5166
232	 40 MAX kg	3 sekt. modul incl. 3 løse hylder. Indeholder også: 3x løs bagklædning. Ved ben: anvend min. 6 stk. Tilbehør se s. 10.	161,5x42x45 Kg/m ³ 31/0,426	39 xx 0232 5184	31 xx 0232 6737	39 xx 0232 6891
233	 40 MAX kg	4 sekt. modul incl. 4 løse hylder. Indeholder også: 4x løs bagklædning. Ved ben: anvend min. 5 stk. Tilbehør se s. 10.	214,9x42x45 Kg/m ³ 48,6/0,561	39 xx 0233 5822	31 xx 0233 8110	39 xx 0233 8260
Modul	Metaldæksel til AV skabe	Mått i cm BxHxD				
296		Metaldæksel nr. 296.	9x0,2x4 Kg/m ³ 0,015/0,001	31 05 0296 267		
297		Metaldæksel nr. 297. (Medfølger automatisk).	9x0,2x4 Kg/m ³ 0,015/0,001	31 05 0297 267		

Pris gr. 1 (xx)	Pris gr. 2 (xx)	Pris gr. 3 (xx)
81 snehvid	15 hvidpigment. eg*	72 sort
82 antracit	16 røget eg	80 rød
	41 sæbe light**	85 lys grå
	31 lak light**	86 blå
	75 sort bejdsset	89 lys gul NY
		94 bordeaux
		95 grafit
		97 støvet grøn
		99 beige

*mat lakeret hvidpigmenteret eg
**light=lys bøg

Max kg = max anbefalet totalvægt for indhold i og ovenpå væghængt modul.

Indvendige mål:
Se mål på hylder og låger, da fronter sidder inde i modulet = indvendige mål.
Systemhuller i siderne for hver 3 cm.

Varenr. struktur:
Skab nr. 025 i rød:
39 **80** 0025

Modul	Døre		Mått i cm BxHxD	Prisgr.1	Prisgr.2	Prisgr.3
126		Trædør til smal sektion L/R. Anvend lågestop, hvis der ikke ønskes hylde bag låge (se s. 13).	41,8x38x1,6 Kg/m ³ 2/0,014	39 xx 6126 461	31 xx 6126 580	39 xx 6126 743
059		Trædørsæt til bred sektion uden skillerum. Hylde anvendes som lågestop.	2*42,5x38x1,6 Kg/m ³ 4/0,014	39 xx 6059 839	31 xx 6059 1056	39 xx 6059 1231
066		Trædør til smal sektion L/R. Anvend lågestop, hvis der ikke ønskes hylde bag låge (se s. 13).	41,8x57,3x1,6 Kg/m ³ 1/0,014	39 xx 6066 514	31 xx 6066 669	39 xx 6066 748
060		Trædørsæt til bred sektion uden skillerum. Hylde anvendes som lågestop.	2*42,5x57,3x1,6 Kg/m ³ 5/0,014	39 xx 6060 880	31 xx 6060 1260	39 xx 6060 1396
022		Trædør til nr. 118+119+vangereol L/R. Anvend lågestop, hvis der ikke ønskes hylde bag låge (se s. 13).	41,8x76,5x1,6 Kg/m ³ 2/0,016	39 xx 6022 588	31 xx 6022 699	39 xx 6022 787
070		Skydelåger (1 sæt). Til nr. 006.	2*43x57,3x1,6 Kg/m ³ 5/0,016	39 xx 0070 1809	31 xx 0070 1951	39 xx 0070 2087
012		Rammedør til smal sektion L/R. I hvidpigment. eg med klart glas. Anvend lågestop, hvis der ikke ønskes hylde bag låge (se s. 13).	41,8x57,3x1,6 Kg/m ³ 1/0,014		31 15 6012 1488 Hvidpigment. eg mat lak	
013		Rammedør til smal sektion L/R. I hvidpigment. eg. Anvend lågestop, hvis der ikke ønskes hylde bag låge (se s. 13).	41,8x57,3x1,6 Kg/m ³ 1/0,014		31 15 6013 1488 Hvidpigment. eg mat lak	
019		Rammedør til nr. 118+ vangereol L/R. I hvidpigment. eg. Anvend lågestop, hvis der ikke ønskes hylde bag låge (se s. 13).	41,8x76,5x1,6 Kg/m ³ 2/0,016		31 15 6019 1760 Hvidpigment. eg mat lak	
016		Rammedør til nr. 119+ vangereol L/R. I hvidpigment. eg med klart glas. Anvend lågestop, hvis der ikke ønskes hylde bag låge (se s. 13).	41,8x115x1,6 Kg/m ³ 3/0,023		31 15 6016 2220 Hvidpigment. eg mat lak	
017		Rammedør til nr. 119+ vangereol L/R. I hvidpigment. eg. Anvend lågestop, hvis der ikke ønskes hylde bag låge (se s. 13).	41,8x115x1,6 Kg/m ³ 3/0,023		31 15 6017 2220 Hvidpigment. eg mat lak	
020		Rammedør til vangereol (s. 5). I hvidpigment. eg med klart glas. Anvend lågestop, hvis der ikke ønskes hylde bag låge (se s. 13).	41,8x191,7x1,6 Kg/m ³ 10/0,037		31 15 6020 2917 Hvidpigment. eg mat lak	
094		Glasdør til smal sektion L/R. NB ikke til 118+119+vangereol + moduler m/H. 61 cm. Lågestop, når der ikke ønskes hylde bag låge (se s. 13).	41,8x38x0,4 Kg/m ³ 1/0,001		31 05 0094 564 Klar glas	
069		Glasdør til smal sektion L/R. NB ikke til 118+119+vangereol. Anvend lågestop, hvis der ikke ønskes hylde bag låge (se s. 13).	41,8x57,3x1,6 Kg/m ³ 1/0,002		31 05 0069 640 Klar glas	



HUSK LÅGESTOP
nr. 30 12 748 (se s. 13)

Hvis der ikke ønskes hylde bag lågen.

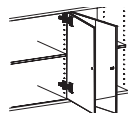

HUSK F2 SKRUE
nr. 3004 (se s. 13)

Benyttes hvis 2 døre skal monteres i samme skillerum.

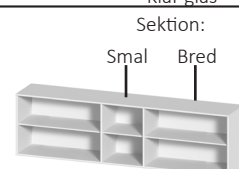

Pris gr. 1 (xx)	Pris gr. 2 (xx)	Pris gr. 3 (xx)
81 snehvid	15 hvidpigm. eg*	72 sort
82 antracit	16 røget eg	80 rød
	41 sæbe light**	85 lys grå
	31 lak light**	86 blå
	75 sort bejdsset	89 lys gul NY
		94 bordeaux
	*mat lakeret hvidpigmenteret eg	95 grafit
	**light=lys bøg	97 støvet grøn
		99 beige

Max kg = max anbefalet totalvægt for indhold i og ovenpå væghængt modul.

Indvendige mål:
Se mål på hylder og låger, da fronter sidder inde i modulet = indvendige mål.
Systemhuller i siderne for hver 3 cm.

Varenr. struktur:
Skab nr. 025 i rød:
39 **80** 0025











Modul	Klapper	Mått i cm BxHxD	Prisgr.1	Prisgr.2	Prisgr.3
321 Hvid 322 Sort 323 Sølv 327 Antracit		Klap med stof til nr. 311+312. 129x19x1,6	31 05 0322 31 05 0323	31 05 0321 31 05 0327	
		Højtalerlyd og signaler fra fjernbetjening kan trænge igennem stofdøren. Kg/m ³ 2/0,018	1294	1854	
141 Hvid 142 Sort 143 Sølv 147 Antracit		Klap med stof til bred sektion. 85,4x19x1,6	31 05 0142 31 05 0143	31 05 0141 31 05 0147	
		Højtalerlyd og signaler fra fjernbetjening kan trænge igennem stofdøren. Kg/m ³ 3/0,010	982	1274	
144		Træknap. Til bred sektion. 85,4x19x1,6	39 xx 0144	31 xx 0144	39 xx 0144
		Kg/m ³ 4,8/0,013	828	880	967
151 Hvid 152 Sort 153 Sølv 157 Antracit		Klap med stof til smal sektion. 41,8x19x1,6	31 05 0152 31 05 0153	31 05 0151 31 05 0157	
		Højtalerlyd og signaler fra fjernbetjening kan trænge igennem stofdøren. Kg/m ³ 1,1/0,005	899	1006	
154		Træknap. Til smal sektion. 41,8x19x1,6	39 xx 0154	31 xx 0154	39 xx 0154
		Kg/m ³ 1,3/0,005	732	789	875
Modul	Tilbehør D: 42 cm + AV nr. 158	Mått i cm BxHxD	Prisgr.1	Prisgr.2	Prisgr.3
080		5 Hylde. MAX kg Til bred sektion. 85,5x1,6x36,7	39 xx 0080	31 xx 0080	39 xx 0080
		Kg/m ³ 1,4/0,031	510	636	645
078		5 Hylde. MAX kg Til smal sektion. 41,8x1,3x36,7	39 xx 0078	31 xx 0078	39 xx 0078
		Kg/m ³ 1,4/0,006	236	295	307
088		5 Glashylde, klar. MAX kg Til smal sektion. 41,8x0,4x37,6		31 05 0088	
		Kg/m ³ 3/0,002		284	
				IKKE bag træ + rammedøre	
090		5 Glashylde, klar, m/LED lysskinne 1,6W. MAX kg Til smal sektion. 41,5x0,5x37,6		31 05 0090	
		Kg/m ³ 2,6/0,008		597	
				IKKE bag træ + rammedøre	
099		5 Glashylde, klar. MAX kg Til smal sektion (bag rammedøre). 41,8x0,4x36,7		31 05 0099	
		Kg/m ³ 3/0,002		326	
				KUN bag rammedøre	
076		10 Skuffe til bred sektion. MAX kg Se skuffeinddeling side 13. 85,4x19x36,6	39 xx 0076	31 xx 0076	39 xx 0076
		Kg/m ³ 6,2/0,073	828	880	967
071		10 Skuffe til smal sektion. MAX kg Se skuffeinddeling side 13. 41,8x9,4x36,6	39 xx 0071	31 xx 0071	39 xx 0071
		Kg/m ³ 3/0,023	510	551	569
073		10 Skuffe til smal sektion. MAX kg Se skuffeinddeling side 13. 41,8x19x36,6	39 xx 0073	31 xx 0073	39 xx 0073
		Kg/m ³ 4/0,039	564	614	631
172		3x5 3 stk. bakker. MAX kg Til smal sektion+skrivebord+bænke. 41,8x19x34,6	39 xx 0172	31 xx 0172	39 xx 0172
		Kg/m ³ 3/0,026	1251	1454	1470

Pris gr. 1 (xx)	Pris gr. 2 (xx)	Pris gr. 3 (xx)
81 snehvid	15 hvidpigm. eg*	72 sort
82 antracit	16 røget eg	80 rød
	41 sæbe light**	85 lys grå
	31 lak light**	86 blå
	75 sort bejdsset	89 lys gul NY
		94 bordeaux
		95 grafit
	*mat lakeret hvidpigmenteret eg	97 støvet grøn
	**light=lys bøg	99 beige

Max kg = max anbefalet totalvægt for indhold i og ovenpå væghængt modul.

Indvendige mål:
Se mål på hylder og låger, da fronter sidder inde i modulet = indvendige mål.
Systemhuller i siderne for hver 3 cm.

Varenr. struktur:
Skab nr. 025 i rød:
39 **80** 0025

Modul	Tilbehør D: 32,5 cm		Mått i cm BxHxD	Prisgr.1	Prisgr.2	Prisgr.3
077		5 MAX kg	Hylde. Til smal sektion. 41,8x1,3x27 Kg/m ³ 1/0,006	39 xx 0077 218	31 xx 0077 264	39 xx 0077 289
087		5 MAX kg	Glashylde, klar. Til smal sektion. 41,8x0,4x28,5 Kg/m ³ 3/0,002		31 05 0087 267 IKKE bag træ + rammedøre	
089		5 MAX kg	Glashylde, klar, m/LED lysskinne 1,6W. Til smal sektion. HUSK at tilkøbe driver nr. 929. 41,5x0,5x28,5 Kg/m ³ 2/0,008		31 05 0089 588 IKKE bag træ + rammedøre	
098		5 MAX kg	Glashylde, klar. Til smal sektion (bag rammedøre). 41,8x0,4x27 Kg/m ³ 3/0,002		31 05 0098 297 KUN bag rammedør	
136		10 MAX kg	Skuffe til smal sektion. 41,8x9,4x26,6 Kg/m ³ 2,2/0,029	39 xx 0136 480	31 xx 0136 498	39 xx 0136 498
137		10 MAX kg	Skuffe til smal sektion. Se skuffeinddeling side 13. 41,8x19x26,6 Kg/m ³ 3,7/0,046	39 xx 0137 520	31 xx 0137 562	39 xx 0137 562
Modul	Tilbehør til AV special-skabe D:45 cm		Mått i cm BxHxD	Prisgr.1	Prisgr.2	Prisgr.3
265		5 MAX kg	Ekstra hylde. Til nr. 222+232+233. 51,2x1,6x37 Kg/m ³ 1,6/0,006	39 xx 0265 372	31 xx 0265 433	39 xx 0265 440
260			Trædør til nr. 222+232+233. 51,2x38x1,6 Kg/m ³ 2,3/0,014	39 xx 0260 580	31 xx 0260 748	39 xx 0260 779
261 Hvid 262 Sort 263 Sølv 267 Antracit			Stofdør til nr. 222+232+233. 51,2x,38x1,6 Kg/m ³ 2,3/0,012	31 05 6262 31 05 6263	31 05 6261 31 05 6267	
270		10 MAX kg	Skuffe til nr. 222+232+233. inkl. 3 metalstænger til skuffeinddeling. 51,2x19x37 Kg/m ³ 4/0,046	39 xx 0270 986	31 xx 0270 1081	39 xx 0270 1133















Se disse og flere opstillinger i vores tegneprogram under  Galleri.

Pris gr. 1 (xx)	Pris gr. 2 (xx)	Pris gr. 3 (xx)
81 snehvid	15 hvidpigm. eg*	72 sort
82 antracit	16 røget eg	80 rød
	41 sæbe light**	85 lys grå
	31 lak light**	86 blå
	75 sort bejdset	89 lys gul NY
		94 bordeaux
		95 grafit
	*mat lakeret hvidpigm. eg	97 støvet grøn
	**light=lys bøg	99 beige

Max kg = max anbefalet totalvægt for indhold i og ovenpå væghængt modul.

Indvendige mål:
Se mål på hylder og låger, da fronter sidder inde i modulet = indvendige mål.
Systemhuller i siderne for hver 3 cm.

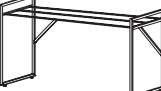
Varenr. struktur:
Skab nr. 025 i rød:
39 **80** 0025













Modul	Skoskab	Mått i cm BxHxD	Prisgr.1	Prisgr.2	Prisgr.3
1003		Korpus til skoskab. Fronter nr. 2003 bestilles separat. 70x128x32,5 Kg/m ³ 20/0,412	39 xx 1003 2383		39 xx 1003 2929
2003		Fronter til skoskab. 3 rummelige skuffer med plads til 2 rækker sko + lille skuffe øverst H: 9 cm. 66x124,5x26,7 Kg/m ³ 19/0,064	39 xx 2003 2797		39 xx 2003 3172
Modul	Nøgleskab	Mått i cm BxHxD	Prisgr.1	Prisgr.2	Prisgr.3
054		Nøgleskab. Nøgleophæng: Inkl. 12 stk. MISTRAL greb i børstet stål. Fronter nr.: 094+126. HUSK lågestop 30 12 748 (se s. 13). 45,5x42x13 Kg/m ³ 5/0,0545	39 xx 0054 1380	31 xx 0054 1866	39 xx 0054 1932
Modul	Knage	Mått i cm BxHxD	Prisgr.1	Prisgr.2	Prisgr.3
201		Stor MISTRAL knag 1 stk./pk. Sættes op med medfølgende Ø8 skrue. Prisgr. 1+3+farve 15+41 Kg/m ³ 0,35/0,001	39 xx 0201 226	31 xx 0201 226 Fås i farve 15+41	39 xx 0201 290
202		Lille MISTRAL knag 1 stk./pk. Sættes op med medfølgende Ø8 skrue. Prisgr. 1+3+farve 15+41 Kg/m ³ 0,25/0,001	39 xx 0202 151	31 xx 0202 151 Fås i farve 15+41	39 xx 0202 218
Modul	Spejle	Mått i cm BxHxD	Prisgr.1	Prisgr.2	Prisgr.3
155		Spejl rektangulært. Hænges op med MISTRAL knag 202, som er tilkøb. Vælg selv knag farve. Magneter på bagsiden fornedden sikrer, at spejlet hænger stabilt. 45,5x90x0,4 Kg/m ³ 6/0,021		31 05 0155 1010	
156		Spejl kvadratisk. Hænges op med MISTRAL knag 202, som er tilkøb. Vælg selv knag farve. Magneter på bagsiden fornedden sikrer, at spejlet hænger stabilt. 90x90x0,4 Kg/m ³ 12/0,040		31 05 0156 1509	
Modul	Tavler og magneter	Mått i cm BxHxD	Prisgr.1	Prisgr.2	Prisgr.3
210		Tavle. Plade fås i alle malede farver. Påsat sort tavle t/både kridt og magneter. Inkl. hylde i hvidpigm. eg mat lak. 45,5x89 Kg/m ³ 7/0,023	39 xx 0210 2023		39 xx 0210 2304
211		Tavle. Plade fås i alle malede farver. Påsat sort tavle t/både kridt og magneter. Inkl. hylde i hvidpigm. eg mat lak. 89x89 Kg/m ³ 14/0,043	39 xx 0211 3359		39 xx 0211 3829
205		Magneter, 10 stk/pk. I hvidpigm. mat lakeret eg. MISTRAL greb med monteret magnet. Kg/m ³ 0,1/0,001		31 15 0205 326	
Modul	Skriveborde	Mått i cm	Prisgr.1	Prisgr.2	Prisgr.3
101		Skrivebordstop / top til skrivebord. Uden skuffer, men med pushbeslag til skuffer. Benyt bakker nr. 172 som skuffer. 137,4x10x60 Kg/m ³ 23,2/0,106	39 81 0101 2653 KUN i snehvid		
60001 +60002		Metalstel til skrivebordstop nr. 101. Børstet stål og hvid pulverlakering. 133x74x2 Kg/m ³ 8/0,100	31 06 0001 +31 06 0002 børstet stål 3080		31 07 0001 +31 07 0002 hvid 2137
70001 +70002		Ben til skrivebordstop nr. 101 Massivt hvidpigmenteret eg mat lakeret. 4,5/3x67x4,5/3 Kg/m ³ 6/0,011		10 20 0394 1943	

Pris gr. 1 (xx)	Pris gr. 2 (xx)	Pris gr. 3 (xx)
81 snehvid	15 hvidpigm. eg*	72 sort
82 antracit	16 røget eg	80 rød
	41 sæbe light**	85 lys grå
	31 lak light**	86 blå
	75 sort bejdset	89 lys gul NY
		94 bordeaux
		95 grafit
	*mat lakeret hvidpigmeteret eg	97 støvet grøn
	**light=lys bøg	99 beige

Max kg = max anbefalet totalvægt for indhold i og ovenpå væghængt modul.







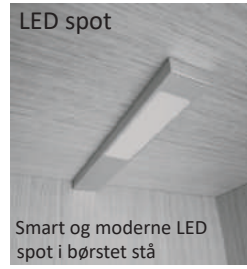







Indvendige mål:
Se mål på hylder og låger, da fronter sidder inde i modulet = indvendige mål.
Systemhuller i siderne for hver 3 cm.

Varenr. struktur:
Skab nr. 025 i rød:
39 **80** 0025

Modul	Skabe D: 27 cm		Mått i cm BxHxD	Prisgr.1	Prisgr.2	Prisgr.3
053		20 MAX kg	Skrivepult. Inkl. klap, fast skillerum, en hylde, metalholder og ledningshul i bunden. 89x42x27 Kg/m ³ 18/0,159	39 xx 0053 4178	31 xx 0053 5836	39 xx 0053 5917
025		40 MAX kg	Bogkasse. 70x70x27 Kg/m ³ 14/0,200	39 xx 0025 1688	31 xx 0025 2213	39 xx 0025 2213
065			Dørsæt til nr. 025. Ved køb af 1 sæt låger: kan ikke monteres diagonalt, da hvert sæt indeholder en A og en B dør. 32,3x33x1,6 Kg/m ³ 3/0,014	39 xx 6065 773	31 xx 6065 1015	39 xx 6065 773
079		5 MAX kg	2 stk. hylder til nr. 025. Maks vægt pr. hylde. 32,3x1,3x21,6 Kg/m ³ 1,4/0,006	39 xx 0079 326	31 xx 0079 418	39 xx 0079 326
Modul	Skabe D: 50 cm		Mått i cm BxHxD	Prisgr.1	Prisgr.2	Prisgr.3
405			Dyb og høj opbevaring med 5 skuffer Korpus leveres samlet, monter blot skuffer og sokkel. For et lettere udtryk, anvend ben. 89x105x50 Kg/m ³ 66/0,964	39 81 0405 7256 KUN i snehvid		
Modul	Bænke		Mått i cm BxHxD	Prisgr.1	Prisgr.2	Prisgr.3
304		150 MAX kg	Bænk. Ben 395+metalsarg 250 bestilles separat s. 14. Fronter: 071+073+172 samt hynde 585 kan anvendes. Total højde: 69cm. Total siddehøjde: 48cm. 89x23x42 Kg/m ³ 10,7/0,139	39 xx 0304 1795	31 xx 0304 2142	39 xx 0304 2265
305		150 MAX kg	Bænk. Ben 395+metalsarg 251 bestilles separat s. 14. Fronter: 071+073-172 samt hynde 585 kan anvendes. Total højde: 69cm. Total siddehøjde: 48cm. 133x23x42 Kg/m ³ 14/0,202	39 xx 0305 1884	31 xx 0305 2348	39 xx 0305 2472
585			Hynde, gråmeleret stof med påsyet MISTRAL logo. KUN til moduler med D: 42 cm, der er placeret på ben + bænke nr. 304+305. 40x4x43 Kg/m ³ 0,6/0,007		31 05 0585 449	
Modul	Sofaborde		Mått i cm BxHxD	Prisgr.1	Prisgr.2	Prisgr.3
020930			MISTRAL sofaborde med bordplade i laminat. MDF kant med hvidpigm. mat lak. Massive træben i hvidpigm. eg mat lak. 90x41x45 Kg/m ³ 11,2/0,022		020930 42 41000 1957 gråfit	
020910			MISTRAL sofaborde med bordplade i laminat. MDF kant med hvidpigm. mat lak. Massive træben i hvidpigm. eg mat lak. 135x45x45 Kg/m ³ 13,5/0,028		020910 43 45000 2098 lys grå	
Modul	Lys, driver, dæmper		Mått i cm BxHxD	Prisgr.1	Prisgr.2	Prisgr.3
917			LED spot, børstet stål. 2W- 12 Volt. 3000 Kelvin. 3x1x20 Kg/m ³ 0,3/0,001		10 20 0917 331	
929			Driver til LED spot 917. 1-6 LED spots. 230 V- 12 V 0,5-15W. Kg/m ³ 2/0,001		10 20 0929 289	
928			LED dæmper til driver 929. Kg/m ³ 2/0,001		10 20 0928 569	

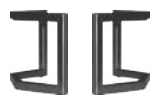

Modul	Skuffeindsatser		Mål i cm HxD					
240	<p>Skuffeindsatser i lakeret bambus. Inkl. Gummidutter, så indsatserne ikke glider i skuffen. MISTRAL logo præget indvendigt i bunden. Bredde: 18,7 cm.</p>		12x16,7	5,5x16,7	12x20,5	5,5x20,5		
241			31 05 0240	31 05 0241	31 05 0242	31 05 0243		
242				312	260	380	327	
243								
Modul	Greb							
203	<p>MISTRAL greb i træ. 10 stk./pk. Alle fronter leveres inkl. metalgreb.</p>	<p>Ø: 1,3 H: 2,3 Kg/m³ 0,1/0,001</p>	39 81 0203 snehvid 290	39 72 0203 sort 290	31 15 0203 eg hvidpigm. 290	31 31 0203 sæbe light 290	39 20 0203 messing 282	39 21 0203 kobber 282
Modul	Lågestop		Mått i cm BxHxD					
3012748	<p>Lågestop, transparent plastik. Kan anvendes til både glas, stof og alm. døre, hvor der ikke ønskes hylder bag dør eller hvis træhylde bag glasdør.</p>	<p>4,3x1,2x0 Kg/m³ 0,0/0,0001</p>			30 12 748			
						60		
Modul	Skruer							
3004	<p>F2 skrue og rør. Anvendes når der skal monteres 2 dører i samme skillerum.</p>				3004			
						0		
Modul	Sokler til D: 42 cm		Mått i cm BxHxD	Prisgr.1	Prisgr.2	Prisgr.3		
283	<p>Sokkel. Til nr. 011+038.</p>		45,5x7x38,4	39 xx 0283	31 xx 0283	39 xx 0283		
				Kg/m ³ 1,4/0,004	347	398	669	
284	<p>Sokkel. Til nr. 001+004+005+006+107.</p>		89x7x38,4	39 xx 0284	31 xx 0284	39 xx 0284		
				Kg/m ³ 2,3/0,005	425	502	714	
295	<p>Sokkel. Til nr.: 112+119.</p>		133x7x38,4	39 xx 0295	31 xx 0295	39 xx 0295		
				Kg/m ³ 2,9/0,007	588	712	775	
292	<p>Sokkel. Til nr.: 102+110+118.</p>		177x7x38,4	39 xx 0292	31 xx 0292	39 xx 0292		
				Kg/m ³ 3,6/0,009	595	717	787	
293	<p>Sokkel. Til nr.: 111+140.</p>		220x7x38,4	39 xx 0293	31 xx 0293	39 xx 0293		
				Kg/m ³ 4,7/0,012	648	775	816	
Modul	Sokler til D: 32,5 cm		Mått i cm BxHxD	Prisgr.1	Prisgr.2	Prisgr.3		
281	<p>Sokkel. Til nr. 031+032+036+051.</p>		45,5x7x28,5	39 xx 0281	31 xx 0281	39 xx 0281		
				Kg/m ³ 1,2/0,004	333	389	703	
282	<p>Sokkel. Til nr. 021+023+033+037+041+043.</p>		89x7x28,5	39 xx 0282	31 xx 0282	39 xx 0282		
				Kg/m ³ 2,2/0,005	416	496	880	
Modul	Sokler til AV special-skabe D: 45 cm		Mått i cm BxHxD	Prisgr.1	Prisgr.2	Prisgr.3		
276	<p>Sokkel. Til nr.: 222.</p>		108x7x42,4	39 xx 0276	31 xx 0276			
				Kg/m ³ 2,5/0,006	560	650		
277	<p>Sokkel. Til nr.: 232.</p>		161,5x7x42,4	39 xx 0277	31 xx 0277	39 xx 0277		
				Kg/m ³ 3,4/0,009	608	739	814	

Modul	Ben							
177		Stillefødder, 6 stk. Kan monteres under alle grundmoduler.	Ø: 2,8 H: 3 Kg/m ³ 0,2/0,001					10 20 0177 250
188		Hjul, 6 stk., heraf 2 stk. med bremses. Kan monteres under alle grundmoduler.	H: 7 Kg/m ³ 1,5/0,002					10 20 0188 839
187		Rustik hjul, 6 stk., heraf 2 stk. med bremses. Kan monteres under alle grundmoduler.	H: 12,5 Kg/m ³ 2,5/0,008					10 20 0187 773
162 164 166 168		Konisk træben, 6 stk. Kan monteres under alle grundmoduler.	Ø: 3,5/2,5 H: 14 Kg/m ³ 1/0,002	10 20 0162 sort	10 20 0164 snehvid	10 20 0166 eg hvidpig.	10 20 0168 sæbe light	677
186 189 192 193		Træben, 6 stk. Kan monteres under alle grundmoduler. Form som MISTRAL greb.	Ø: 4,5/3 H: 15 Kg/m ³ 1/0,003	10 20 0186 sort	10 20 0189 snehvid	10 20 0192 eg hvidpig.	10 20 0193 sæbe light	857
174 176		Metalben, 4 stk. Kan monteres under alle grundmoduler. Fås i sort pulverlak og som nyhed i hvid pulverlak.	B: 22 H: 20 Ø: 2 Kg/m ³ 2,1/0,011	10 20 0174 sort	10 20 0176 hvid			887 887
197 198 199		Støtteben, 1 stk. Til brug ved moduler over 89 cm. Kan anvendes sammen med alle vores ben. H: 14- 20 cm.	Ø: 2 H: 14-20 Kg/m ³ 0,4/0,009	10 20 0198 sort	10 20 0199 hvid	10 20 0197 børstet stål		148 157
170		Rundt metalben, 4 stk. børstet stål. Inkl. stilleskrue. Kan monteres under alle grundmoduler.	Ø: 3,8 H: 16 Kg/m ³ 0,8/0,003					10 20 0170 587
172		Firkantet metalben, 4 stk. Inkl. stilleskrue. Kan monteres under alle grundmoduler.	H: 16 Kg/m ³ 1,8/0,007					10 20 0172 963
178		Metalben, 4 stk børstet stål. Inkl. stilleskrue. Kan monteres under alle grundmoduler.	H: 15 Kg/m ³ 1/0,001					10 20 0178 551
179		Metalben, 6 stk, børstet stål. Inkl. stilleskrue. Kan monteres under alle grundmoduler.	H: 15 Kg/m ³ 2/0,002					10 20 0179 787
175		Metalgavl, 2 stk, sortlakeret Inkl. stilleskrue. Kan monteres under grundmoduler med dybde 42 og 45 cm.	B: 38,5 H: 20 D: 12 Kg/m ³ 3/0,015					10 20 0175 1137
395		Træben, 4 stk, hvidpig. eg mat lak. Kan monteres under grundmoduler med dybde 42cm+bænke 304+305. Monteres lige eller skråtstillede. Husk metal sarg.	Ø: 4,6 H: 39 Kg/m ³ 2/0,005					10 20 0395 722
250 251 252 253		Metal sarg til træben nr. 395. For at kunne montere høje træben under modulerne/bænkene, skal denne metal sarg anvendes. Kun til dybde 42 cm.	H: 2,5 D: 32,1 Kg/m ³ Variabel	31 05 0250 til bredde 89 cm 1396	31 05 0251 til bredde 133 cm 1536	31 05 0252 til bredde 177 cm 1678	31 05 0253 til bredde 220 cm 1829	
286		Gavle, 2 stk, hvidpig. eg mat lak. Til skabe dybde 42. Min. bredde 133 cm. Husk understel 287 el. 288 el. 289 alt efter bredde på skabet.	B: 1,7 H: 15 D: 40 Kg/m ³ 1/0,002					31 15 0286 1146
287 288 289		Understel, 2 x sarg, hvidpig. eg mat lak. Skal bruges sammen med gavle nr. 286. Bredde 177 cm inkl. 1 støtteben Bredde 220 cm inkl. 2 støtteben Støtteben Ø2,2 cm inkl. stillesko i massiv hvidpig. eg mat lak.	H: 5,4 D: 1,7 Kg/m ³ Variabel		31 15 287 til bredde 133 cm 961	31 15 288 til bredde 177 cm 1200	31 15 289 til bredde 220 cm 1527	

Modul 112+2x066



DKK 4468 Snehvid

Modul 119+3x066+3x073



DKK 9605 Snehvid

Modul 119+3x022



DKK 8135 Snehvid

Modul 119+3x022+3x126



DKK 9518 Snehvid

Modul 118+4x066+4x073



DKK 10251 Snehvid

Modul 118+4x022



DKK 8291 Snehvid

Modul 118+2x022+2x126+4x073



DKK 10293 Snehvid

Modul 110+2x066



DKK 5590 Snehvid

Modul 110+2x066+2x126



DKK 6512 Snehvid

Modul 110+2x066+4x073



DKK 7846 Snehvid

Modul 111+4x066



DKK 7847 Snehvid

Modul 111+2x066+2x126+2x073



DKK 8869 Snehvid

Modul 032+152



DKK 3067 Snehvid/sort stof

Modul 034+137+141



DKK 5295 Snehvid/hvidt stof

Modul 311+322



DKK 4762 Snehvid/sort stof

Modul 035+2x137+142



DKK 5786 Snehvid/sort stof

Modul 312+2x137+322



DKK 6734 Snehvid/sort stof

Modul 222+270+263



DKK 5768 Snehvid/sølv stof

Modul 232+3x262



DKK 7866 Snehvid/sort stof

Modul 233+2x270+2x263



DKK 9582 Snehvid/sølv stof



DKK 19500
Hvidpig. eg mat lak.



DKK 18948
Antracit



DKK 16200
Antracit/eg



DKK 17036
Hvidpig. eg mat lak.



DKK 12356
Hvidpig. eg mat lak.



DKK 26604
Hvidpig. eg mat lak/grafit.



DKK 14492
Beige



DKK 8313
Beige/sort stof



DKK 7649
Snehvid/sort stof

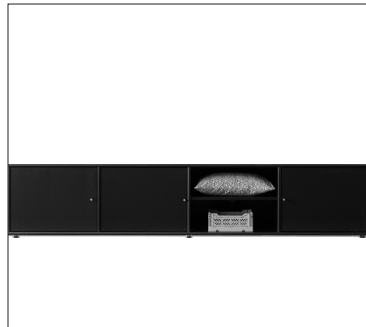

DKK 11042
Sort bejdset/sort stof



DKK 13529
Eg/antracit/antracit stof



DKK 5842
Sort/sort stof



DKK 28303
Hvidpig. eg mat lak.



DKK 16884
Hvidpig. eg mat lak.

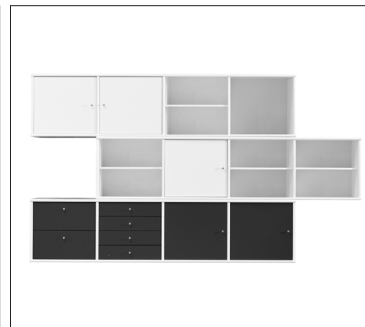

DKK 17361
Snehvid/antracit



DKK 11704
Snehvid



DKK 14062
Snehvid/sort/sort stof



DKK 9100
Snehvid/støvet grøn



DKK 11189
Antracit



DKK 9088
Snehvid/sølv stof