











# BRUGERVEJLEDNING







Læs vejledningen grundigt inden start

**QUICK START GUIDE / KORTFATTAD BRUKSANVISNING / KORT BRUGERVEJLEDNING**

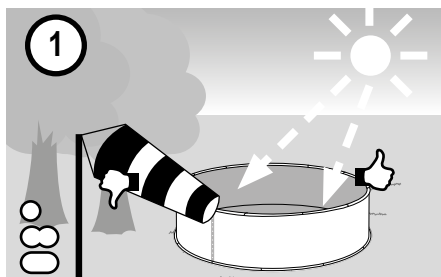

	Basic			
	Basic			

**ALLE TYPER POOLS**

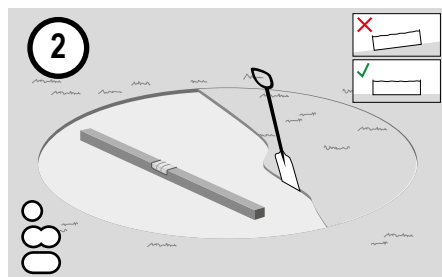

-  Vælg placering af Poolen
-  Selection of pool location
-  Välja placering för bassängen



-  Forberedelse af underlag
-  Preparation of the foundation
-  Förbereda underlaget

HUSK: Garantien dækker IKKE hvis poolen opsættes direkte på græs eller blødt underlag!!!!

### Delvis nedgravet/Helt nedgravet installation

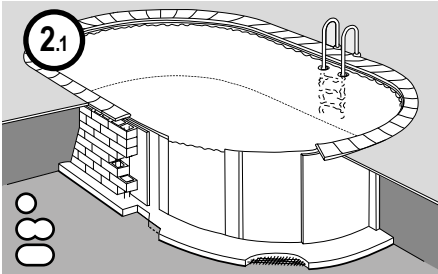

- ⒹK Udgravning og støbning af beton bundplade
- ⒰K Excavation & Casting a concrete slab
- Ⓔ Gräv ur marken & gjut en betongplatta

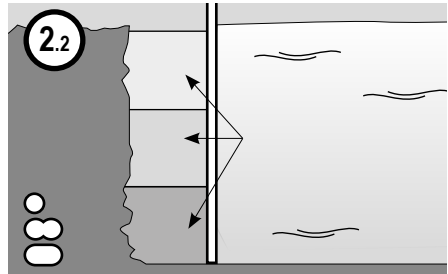

- ⒹK Påfyldning af beton i flere lag
- ⒰K Concrete backfilling in layers
- Ⓔ Fyll på betong i flera skikt

### 8-Tals pools

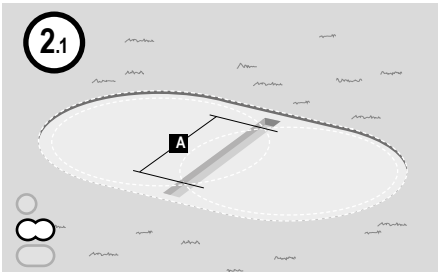

- ⒹK Grav ud til Stålbalk
- ⒰K Trench for steel girders
- Ⓔ Gräv ett dike för stålbalken

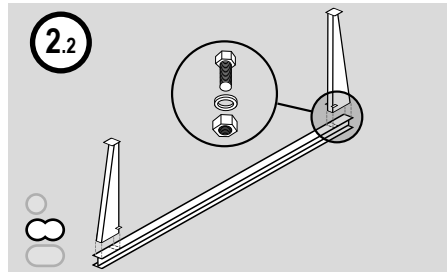

- ⒹK Montage af stål støtte bjælker
- ⒰K Assembly of steel support beams
- Ⓔ Montera stålbalken

HUSK: Garantien dækker IKKE hvis poolen opsættes direkte på græs eller blødt underlag!!!!

### OVALE POOLS

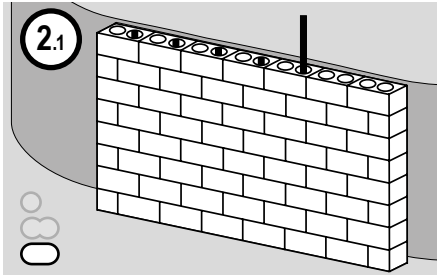

- DK Byg støttemur
- UK Construction of retaining wall
- S Bygg stödmuren

### ALLE POOL TYPER

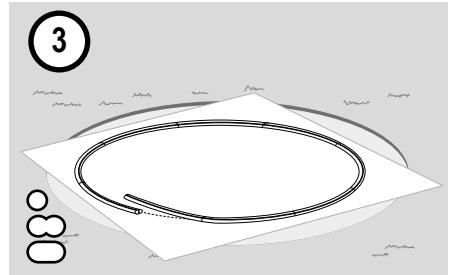

- DK Læg bundbeskyttelse og bundskinne
- UK Installation of floor protection fleece and seat rails
- S Lägga ut duk och bottenkenor

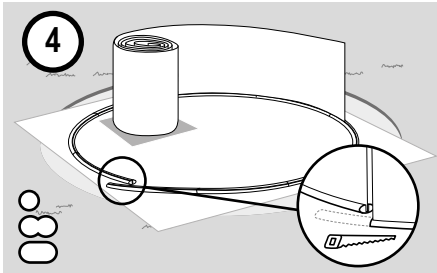

- DK Opsæt stål væg
- UK Installation of steel wall (jacket)
- S Ställa upp stålmanteln

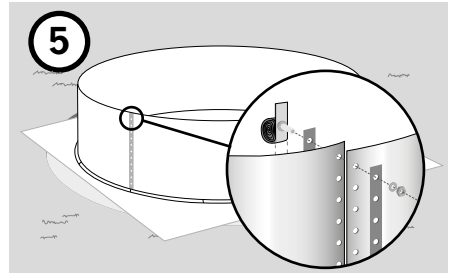

- DK Stålvæg samles med skruer
- UK Assembly of steel wall
- S Skriva ihop stålväggen

HUSK: Garantien dækker IKKE hvis poolen opsættes direkte på græs eller blødt underlag!!!!

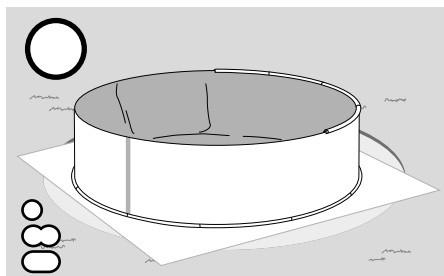

- DK Installer folie/liner og topramme
- UK Attaching the liner and top rail
- S Installera folien och hållskenan

### 8-Tals pools

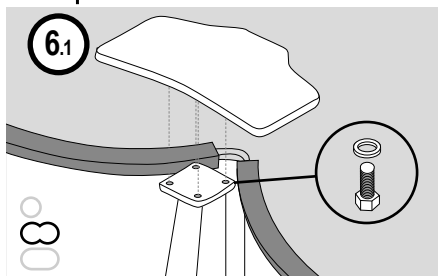

- DK Monter top plader
- UK Mounting the seat
- S Montera sittbrädan

## ELEKTRISK SIKKERHED

- Strømforbindingen til swimmingpoolen skal sikres med en fejlstrømafbryder (30 mA). 
- Tag aldrig elektriske apparater ned i poolen eller rør ved dem, når du er i poolen.
- Sandfilter anlæg med pumpe over 12 V Spænding skal monteres mindst 3 m væk poolen.
- Fra strømkilden skal afstanden til poolen være mindst 3,5 m.
- Overhold DIN VDE 0100 del 702 for alle elektriske installationer til poolen

## SIKKERHED & SVØMNING

- Personer med dårlige eller ingen svømmefærdigheder skal konstant overvåges af en kompetent voksen (bemærk risikoen for drukning er fremherskende for børn under 5 år).
- Der skal udnævnes en ansvarlig voksen, der
- overvåger poolen når den bruges.
- Personer med dårlige eller ingen svømmefærdigheder, skal bruge personligt beskyttelsesudstyr (redningsvest eller lign.) når de opholder sig i poolen.
- Hvis poolen ikke bruges eller overvåges skal alt legetøj fjernes fra poolen og dens omgivelser, for at forhindre børn i at blive tiltrukket af poolen.

## SIKKERHEDS INSTRUKTIONER OG ADVARSLER

Brug af et komplet poolsæt kræver, at man overholder sikkerhedsbestemmelserne som beskrevet i vejledningen. For at forhindre børn i at drukne, anbefales det at afspærre adgangen til swimmingpoolen. Adgangen til swimmingpoolen skal være afspærret, så børn under 5 år ikke kan komme ubemærket ned i poolen. Afspærring kan laves med et børnesikkert hegn eller en børnesikker overdækning over hele poolen, der kan også suppleres med et alarmsystem. Alle sikkerhedsanordninger er fornuftige tiltag men kan aldrig erstatte voksnes konstante opsyn. Når poolen bruges må stigen ikke fjernes. Når brugerne forlader poolen skal stigerne enten fjernes helt fra poolen eller sikres på en sådan måde, at uautoriseret adgang er umulig (vi anbefaler at man bruger en sikkerhedsstige med aftagelig eller foldbare og aflåselige trin)



## SIKKER ANVENDELSE AF POOLEN

- Dyk ikke i poolen og spring aldrig ned i poolen brug trappen. Hovedspring er livsfarligt på lav vanddybde!
- Lær førstehjælp og vedligehold kundskaberne, det kan redde liv i en nødsituation.
- Alle der benytter poolen, inklusive børn, skal instrueres i hvordan man forholder sig i en nødsituation.
- Fjern overdækninger helt inden poolen benyttes - svøm aldrig ind under en overdækning!
- Placee stigen til poolen på et fast og sikkert underlag. Kontroller jævnligt at stigen er fungerende og intet er ved at gå i stykker.
- Benyt aldrig poolen under indflydelse af alkohol, stoffer, medicin eller ved sygdom.
- Bland aldrig poolkemikalier i samme spand og opbevar dem under lås og i sikkerhed for børn.
- Svøm ikke alene i poolen, børn og mennesker med begrænsede svømmeevner må kun anvende poolen under opsyn og evt. med brug af svømmeudstyr. Det anbefales at man lærer at svømme.
- Venligst anvend de medfølgende sikkerheds labels og placer dem i nærheden af poolen (under 2 m væk).
- Placer redningsudstyr i nærheden af poolen (svømmevest, bøjle, nummer til nødhjælp osv.)
- Mål jævnligt pH-værdi og niveau af desinfektionsmiddel (klor anbefales). Det er den eneste metode til at sikre bakteriefrit badevand. se mere på [www.saniklar.dk](http://www.saniklar.dk). Husk at man skal bruse og afvaskes INDEN der bades i poolen!
- Sid aldrig på poolkanten eller skab ikke bølgegang i poolen - gælder især for fritstående pools!
- Løb ikke rundt om poolen - risiko for at glide og falde.
- Ingen dyr må bade i poolen!
- Benyt ikke poolen i mørke, tordenvejr, lyn osv.
- Dyk ikke imellem stige og poolkant - risiko for at blive fastklemmt og drukne.
- Kravl ikke op over kanten på poolen men benyt altid stigen til at komme op af poolen. Sid ALDRIG på topkanten af poolen. Spark til poolvæg/poolsiderne eller tryk på topkant kan få poolen til at falde sammen.
- Anvend ikke rengøringsprodukter eller legetøj med skarpe kanter i poolen da lineren kan tage skade.
- Check jævnligt alle skruer er fastspændt.



### Tekniske DATA Runde POOLS

Denne pool overholder standard EN16562-1. Den er leveret som et fritstående poolsæt.

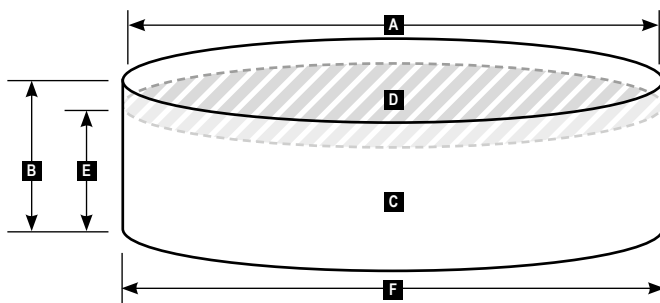

<b>A</b> Diameter (m)	<b>B</b> Højde (m)	<b>C</b> Volume (l)	<b>D</b> Vand overflade	<b>E</b> Max. vandybde	<b>F</b> Max. yderdimension	Opstillingstid eksklusive tid for beton)	Antal personer der kræves til opstilling
3.50	0.90	8,000	9.6 m <sup>2</sup>	0.80m		2t	2 - 3
4.00	0.90	9,000	12.5 m <sup>2</sup>	0.80m		2.5t	3
3.50	1.20	11,000	9.6 m <sup>2</sup>	1.10m		2h	2 - 3
4.50	1.20	18,000	16 m <sup>2</sup>	1.10m		2.5h	3



Pool size + 5 cm



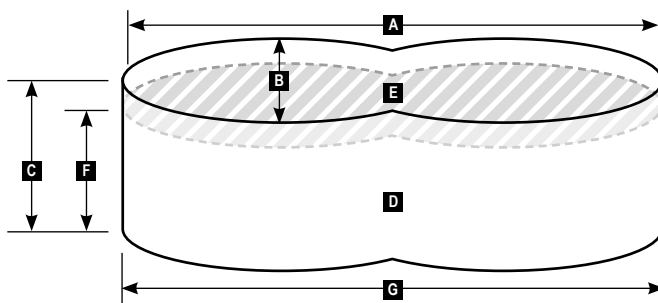

### Tekniske DATA 8-tals POOLS

Denne pool overholder standard EN16562-1. Den er leveret som et fritstående poolsæt.



<b>A</b>	<b>B</b>	<b>C</b>	<b>D</b>	<b>E</b>	<b>F</b>	<b>G</b>	 Opstillingstid eksklusiv evt. beton	 Antal personer der kræves til opstilling
Længde (meter)	Bredde (meter)	Højde (meter)	Volume (liter)	Vand overflade	Max. vanddybde	Max. yder dimension		
5.40	3.50	1.20	18,000	15.75 m <sup>2</sup>	1.10m	Pool size + 5 cm	3.5h	3
6.50	4.20	1.20	25,000	21.5 m <sup>2</sup>	1.10m		3.5h	3

Anvendelse	Fritstående pool, delvis nedgravet pool, nedgravet pool		
Produkttyper	Fritstående poolsæt		
Vandtæthedsklasse	WO: 0 lt		
Værktøj der skal anvendes for opstilling	<input type="checkbox"/>	Afretningsjern	
	<input type="checkbox"/>	Vaterpas	
	<input type="checkbox"/>	Spade / Skovl	
	<input type="checkbox"/>	Gummi Hammer	
	<input type="checkbox"/>	Jordvibrator hvis nødvendigt	
	<input type="checkbox"/>	Nedtryger	
	<input type="checkbox"/>	Tommestok	
	<input type="checkbox"/>	Skruetrækker	
	<input type="checkbox"/>	10 mm ringgaffelnøgle	
	<input type="checkbox"/>	Snor	
	<input type="checkbox"/>	Spyd/pløk	
	<input type="checkbox"/>	Markerings spray (evt mel)	
Værktøj for beton arbejde er ikke nævnt			
Hvad skal vi ellers bruge?	<input type="checkbox"/>	Bundbeskyttelse	
	<input type="checkbox"/>	Saniklar poolkemi	
Brugbart tilbehør	<input type="checkbox"/>	Catfish støvsuger	
	<input type="checkbox"/>	Teleskopstang	
	<input type="checkbox"/>	Bladnet	
	<input type="checkbox"/>	Tabletflyder	
	<input type="checkbox"/>	Termometer	
	<input type="checkbox"/>	Termocover/ undervandslys	
sikkerheds labels			
	Hovedspring forbudt	Børn skal overvåges af voksne konstant !	Advarsel! Risiko for drinking.



## Læs dette inden montage af poolen påbegyndes

### Vælg en god placering til din Pool

Først bør du sikre dig at poolen kan etableres uden en byggegodkendelse. Ligeledes kontrolleres ved nedgravning at der ikke er nedgravede rør i jorden under poolen fra gas, vand, el, data osv.

- Vi anbefaler en placering hvor der er flest solskinstimer per dag og mindst skygge.
- Træer: Undgå træer i nærheden af poolen da de er årsag til forurening af vandet med pollen, blade samt kaster skygge
- Vind:** Placer poolen således at skimmeren vender væk fra den retning hvor vinden oftest kommer fra, således at blade og andet blæses ned mod skimmeråbningen.
- Planlægning:** Din swimmingpool har brug for strøm (beskyttet af en fejlstrømsafbryder), vand til påfyldning og en kloakforbindelse. Du skal placere poolen så tæt på huset som muligt, gerne ved siden af terrassen. Du skal dog altid sikre dig, at tekniske problemer ikke resulterer i skade på huset (f.eks. Lækkende vand der strømmer ind i kælderen). Vær også opmærksom på, at naboer ikke forstyrres for meget, og sørg for, at placeringen er godt beskyttet (privatliv), hvis det er muligt.

### VÆLG DET RIGTIGE TILBEHØR

Der er mange nyttige tilbehørs dele til din swimmingpool, hvoraf nogle er vanskelige eller umulige at eftermontere. Dette inkluderer primært alle indbyggede dele, såsom bundafløb (hvilket bidrager til en forbedret vandcirkulation), flere indløbsdyser, indbygget undervandslys. Andre komponenter kan installeres senere (f.eks. solvarme, varmepumpe, sikkerhedsafdækning osv.).

## VAND CIRKULATION

Vores stål pools leveres som standard med et udstanset hul til skimmer (passer til vores miniskimmer, ca. 148 x 140 mm) og et 60 mm rundt stans til 1 indløbsdysse, som er placeret ca. 80 cm ved siden af. Huller til andre indbygnings dele skal skæres / stanses på stedet under samlingen af poolen.

Afhængigt af poolens form (især for større ovale og 8-tals pools), kan man med fordel installere endnu en indløbsdysse for at forbedre vandcirkulationen, eller du kan placere de to indløbsdysser

## FILTER HUS

Specielt til nedgravede svømmebassiner anbefales det at bygge et filterhus/teknikrum (f.eks. Lavet af mursten). Fordel: filtersystem og andre tekniske komponenter er ikke synlige. Det giver også en god støjsolering, og filtersystemet er beskyttet mod regn og sner. Det er dog vigtigt at huset er drænet til kloak så stigende grundvand eller utæt installation ikke drukner pumpe og andet udstyr.

## RØR

Som standard leveres vores pools med en 38 mm swimmingpool slange. Denne slange må ikke lægges direkte ned jorden. Skal poolen være nedgravet anbefaler vi at placere denne slange i et rør. Alternativt bruger mange poolbyggere en fast rørforbindelse som gør at, at rørene er mere stabile, har en glat inderside og en større diameter

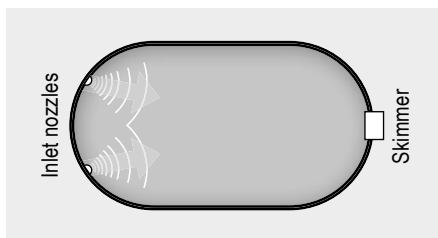

i den modsatte ende af skimmeren med et T-stykke imellem de 2 dysser.

God udluftning af filterhuset forhindrer korrosion og bør indtænkes i konstruktionen.

som reducere modstanden i røret hvilket har en positiv effekt på filterydelsen. Når du lægger slangen eller rørene samt tilkobler skimmer og indløbsdysser, skal du sikre dig, at disse dele er let tilgængelige i tilfælde af en defekt, så de kan udskiftes om nødvendigt.

# Pool setup (runde pools)

Før du monterer poolen, skal du kontrollere, at alle nødvendige dele er tilgængelige i henhold til listen over medfølgende komponenter

Swimming pool diameter/dybde	Topskinner Q2 Bundskinner Q2	Liner med J-hook	Stålpåse/væg	Skrue sæt og skrue cover
			med udstansninger og 2 fastgørelses skinner	
Ø 350 cm x 120 cm	1	1	1	1
Ø 450 cm x 120 cm	1	1	1	1

Der er 3 forskellige opstillings muligheder



**Fritstående**



**Delvist-nedgravede**

Bemærk! den nedgravede del af poolen kræver en mager beton opfyldning.



**Helt-nedgravet**

Kun muligt med en mager beton opfyldning (20 - 30 cm.) Poolen skal altid fyldes med vand, lad den aldrig stå uden vand i en længere periode.

### Forbered understøttelse/fundament for rund Pool

Det bedste underlag til din swimmingpool er en betonplade (tykkelse ca. 20 cm), som skal være i niveau. Terrasser, brolagte områder osv. har ofte hældning/fald og er derfor ikke egnede.

1. Marker den krævede plads ved at sætte en pind i jorden og tegne en cirkel med en snor og markeringsspray eller melflaske.

Alternativt kan du undvære en betonplade til mindre runde pools, hvis du følger nedenstående vejledning:

2. Fjern alt græs, planter og rødder.
3. Udgrav indtil jorden er perfekt plan (fyld aldrig jord tilbage i hullet brug ikke sand til at fylde op). Jorden skal være perfekt plan med en max. afvigelse = 1 cm på hele arealet, jordens bæreevne skal være på mindst 1,2 ton (med en pooldybde 1,20 m) eller 1 ton (med en pooldybde 0,90m).

Poolen skal opstilles på almindelig jord, aldrig på en skråning. Komprimér jorden med en pladevibrator. Diameteren på jorden hvor poolen skal stå, skal være mindst 20 cm større end poolen.

I tilfælde af at poolen skal nedgraves justeres længden af snoren (den du laver cirklen med) med bredden af betonfyldningen. Ved jordtryk anbefales en 30 cm mager betonudfyldning.

Installation af bundafløb i poolen ( ikke inkluderet): Du kan installere et bundafløb på sugesiden af pumpen ligesom skimmeren. Dette giver bedre cirkulation i poolen. Installation af et bundafløb kræver en betonplade, som ideelt set skal sænkes lidt ind imod gulvafløbet.

Brug kun bundafløb når der ikke er badene i poolen, da der ellers er risiko for fastsugning på bunden.

Swimming pool diameter	Længde på snor
300 cm	160 cm
350 cm	185 cm
450 cm	235 cm
500 cm	260 cm

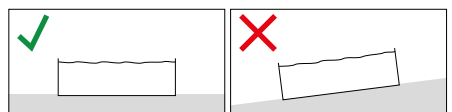
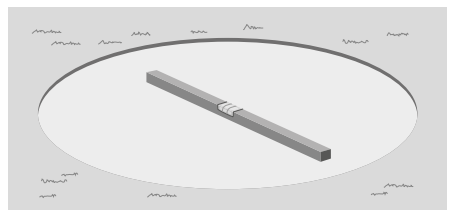
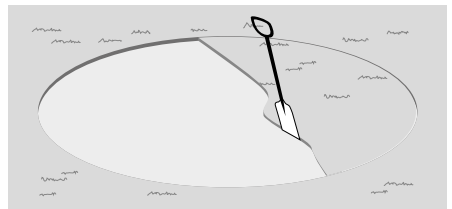
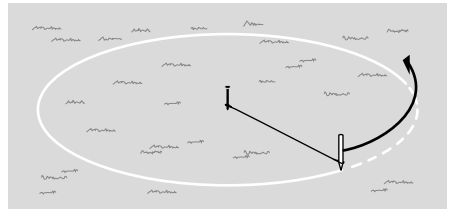

HUSK: Garantien dækker IKKE hvis poolen opsættes direkte på græs eller blødt underlag!!!!

## BUNDBESKYTTELSE UDLÆGGES

Når fundament/underlag er forberedt korrekt, og underlaget er perfekt plant, skal du dække jorden med et bundbeskyttelses underlag (ikke inkluderet i poolsættet). Rengør overfladen igen og fjern alle sten / ujævnheder, som kan lave buler eller huller i lineren.

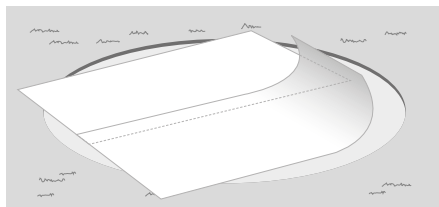

Placer underlaget enten fra ende til anden og fastgør dem med dobbeltsidet klæbebånd, eller lad det overlappe (kan ses gennem liner) . Underlaget skal gå udover poolens diameter med ca. 10 cm udvendigt (hvis der ikke anvendes bundbeskyttelse bortfalder garantien på lineren).

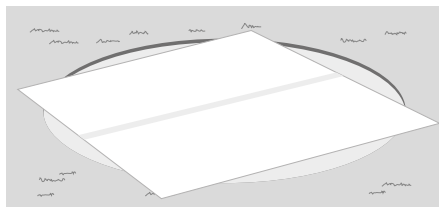

## MONTERING AF BUNDSKINNER/RAMME

Det næste trin er at samle bundskinnerne med forbindelsesrørene.

Bemærk, at bundskinnerne skal forkortes til stål væggen. (klippes til efter stål væg er udrullet)

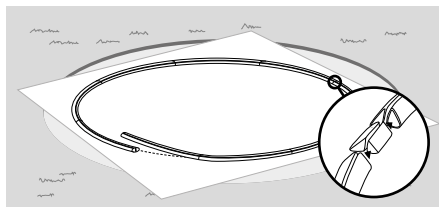

### Opsætning af stål væg

Sæt ikke poolen op i tilfælde af stærk vind. Der skal være mindst 3 personer til at hjælpe, så stål væggen ikke bøjes/vipper. For at stabilisere væggen under samlingen kan de øverste topskinner midlertidigt fastgøres på toppen af stål væggen. Brug beskyttelseshandsker, da stål væggen kan have skarpe kanter. Placer stål væggen på en træplade og rul den forsigtigt fra hinanden. Indsæt stål væggen i bundskinnerne (den grå side udad). Det kan være nyttigt at skubbe bundskinnerne ind i stål væggen nedefra med et brædt. Sørg for, at skimmerens udstansning er placeret øverst på metal væggen (den bliver synlig efter at have udrullet ca. 1 meter af stål væggen). Fjern skimmeren ved at brække den af.

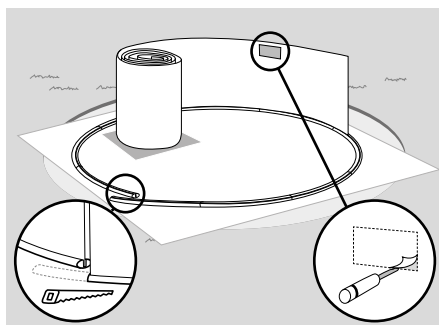

HUSK: Garantien dækker IKKE hvis poolen opsættes direkte på græs eller blødt underlag!!!!

## SAMLING AF STÅLVÆG - BOLTES SAMMEN

Enderne af stålvæggen overlapper hinanden, så hullerne i de to stålplader er nøjagtigt oven på hinanden. To ekstra stabilisator-stænger er inkluderet for at stabilisere væggen. En af disse stænger skal monteres fra indersiden og en udefra (se billede). Indsæt boltene med hoved på indersiden af væggen, fastgør først en spændeskive og derefter en møtrik på hver skrue udefra (stram fast med en 10 mm ring- eller gaffelnøgle). For at undgå skader på lineren, er det meget vigtigt at dække bolthovederne med en tyk pakning eller isoleringstape (ikke inkluderet).

Påsæt tilsidst det blå beskyttelsesdæksel så skrueenderne ikke kan forårsage personskade.

Lav en 5 cm høj sandvold (sand uden småsten) langs indersiden af poolvæggen - dette så lineren ikke kan trykke sid ud under stålvæggen.

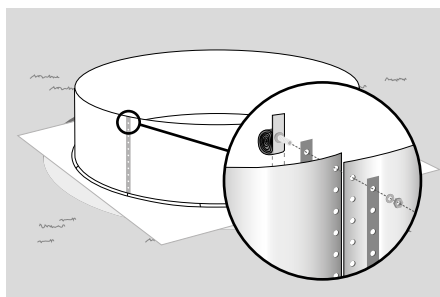

### Vigtigt!



Stram alle Bolte/møtrikker godt og kontroller jævnligt at de er fastspændte for at undgå skader på poolen.

## MONTERING AF ANDRE KOMPONENTER

Før montering af lineren skal du skære / stanse alle huller, der kræves til montering af andre komponenter i poolen (f.eks. flere indløbsdyser, undervandslys, svømmetræner osv). Fjern grater og andre metaldele og beskyt stansekanterne mod korrosion med en zink spray.

Elektriske installationer skal udføres af en elektriker.



## LINER INSTALLATION/MONTERING:

Vi anbefaler, at du ruller lineren ud dagen før montering. På denne måde undgås rynker fra transport. Håndter lineren med den største forsigtighed (gå aldrig på den med sko, træk eller skub ikke lineren hen over jorden/gulvet osv.). Producenten påtager sig intet ansvar for skader på lineren, der opstår under monteringen. Vær også opmærksom på at der kan være metalspåner/støv og snavs på lineren som skal fjernes før montering af lineren.

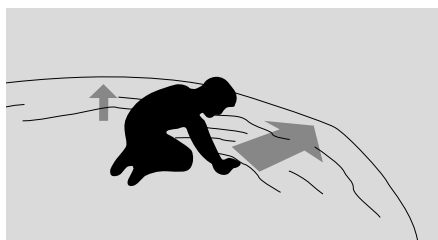

Bemærk, at din swimmingpools PVC liner er lavet mindre end poolen så der ikke så let kommer rynker i poolen senere. Lineren monteres derfor ved en udetemperatur på ca. 20 til 25 °, da det er ved denne temperatur, at den er mest ekspanderbar og fleksibel. Lineren må aldrig placeres direkte på underlaget uden en bundbeskyttelse (filtmåtter), aldrig direkte på polystyren eller andre materialer, da disse kan forårsage uoprettelig skade på lineren.

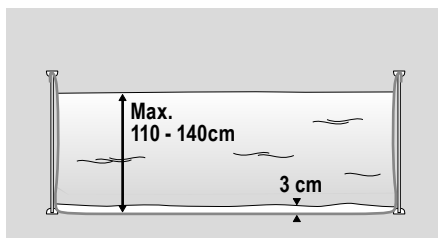

Da lineren altid er lidt mindre end poolen, er det nødvendigt at trække lineren på plads med kraft. Vær ikke bekymret for at trække i lineren, den har en strækings kapacitet på over 10%.

Placer lineren i midten af poolen og fold den ud. I tilfælde af 8-tals pools, skal du begynde at udpakke lineren i midten og langsomt arbejde dig hen til begge ydersider af poolen. Vær opmærksom på den lodrette svejsning - den må aldrig være i området ved (skimmer, indløbsdysse osv.), da man så ikke kan tætte korrekt!

Lineren er nu koblet til toppen af stålvæggen ved hjælp af J-skinne (dette er en forstærknings skinne påsvejst toppen af lineren). Du kan midlertidigt fastgøre lineren, for eksempel med tøjklammer, mens du stadig justerer den.

Fyld først først 1 til 2 cm vand i poolen. Når lineren er monteret på den ydre stålvæg, skal du kontrollere, om vandstanden er ens overalt. Hvis dette ikke er tilfældet, skråner poolen, og det er nødvendigt at tilpasse / korrigere fundamentet / undergrunden (kontroller dette igen, når poolen er fuldstændigt / delvist fyldt, for jorden kan sætte sig under vandets vægt).

Juster derefter lineren, og skub alle resterende rynker udad mod stålvæggen. Bemærk, at rynker kun kan fjernes, hvis der maksimalt er 3-5 cm vand i poolen; med en højere vandstand er det ikke længere muligt at fjerne rynker på grund af vandets tryk.

Brug kun vandværksvand og aldrig vand fra egen boring/brønd/havvand/søvand (for at undgå problemer med vandkvaliteten / brunt vand).

### MONTERING AF TOP SKINNE (MODEL Q2):

Topskinner og Bundskinner er ikke identisk på Basic pool serien. For en rund pool, inkluderer poolsættet 2 komplette sæt skinner (TOP OG BUND). Top samles, når lineren er installeret og sidder uden rynker.

De enkelte topskinner samles med samlemufferne, og tilsidst skæres den sidste skinne ligesom bundskinnerne til den rigtige længde af stålvæggen. Sørg for, at de enkelte topskinner monteres ordentligt og sidder korrekt sammen, så der ikke kan ses mellemrum mellem stykkerne. Da Q2-topskinnen er fremstillet med et meget smalt greb for at sikre en fast pasning på stålvæggen, anbefaler vi at tappe det forsigtigt sammen med en gummihammer.

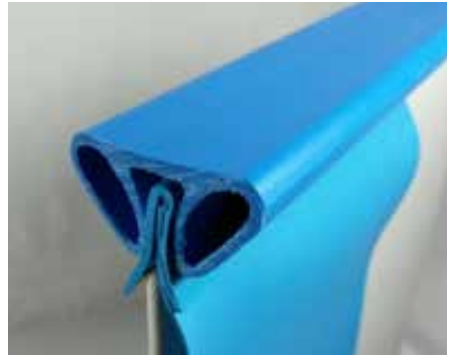

### MONTERING AF INDBYGNINGSDELE:

Alle monteringsdele (skimmere, indløbsdyser, undervandslys osv.) **installeres først når der er fyldt vand i poolen til lige under udstansningen**, hvis poolen er tom når f.eks dyser og skimmer monteres så vil lineren blive trukket ned af vandet når der fyldes vand i poolen og samlingerne bliver utæt!

Se video for installation af skimmer og indløbsdysse:  
[https://www.youtube.com/watch?v=BofVaQW\\_N\\_I&feature=youtu.be](https://www.youtube.com/watch?v=BofVaQW_N_I&feature=youtu.be)

### BETON OPFYLDNING

For nedgravede pools er en opfyldning med en mager beton obligatorisk (20 cm / ved stort jordtryk = 30 cm). Til dette formål skal du bruge en grus - cementblanding (kornstørrelse 0 til 8 mm) i forholdet cement:støbemix 8: 1.

Betonfyldningen skal køre langs hele installationsområdet for poolen, ellers er der fare for, at jorden presser poolvæggen ind, når vandet udskiftes (poolen tømmes). Start med at lime et vandtæt polystyren panel (ca. 2 cm tyk) udefra på stålvæggen (til termisk isolering og beskyttelse af stålvæggen), og fyld derefter mager beton i lag i rummet mellem bassinet og jorden. Vandstanden i poolen skal altid være ca. 30 cm højere end opfyldningen. Komprimerer under ingen omstændigheder den magre beton. Fyld lag på ca. 30 cm med mager beton, og vent derefter mindst 1 dag (hærdning), inden det næste lag fyldes i.

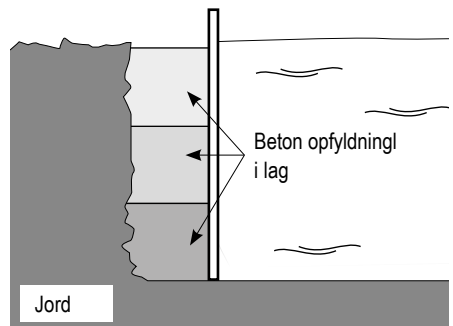

# Pool setup (8-tals pools)

Før du monterer poolen, skal du kontrollere, at alle nødvendige dele er tilgængelige i henhold til listen over medfølgende komponenter

Der er 3 forskellige opstillingsmuligheder



**Fritstående (lettest)**



Delvis nedgravede  
(Bemærk at delvis nedgravning kræver også opfyldning med beton)



Helt-nedgravet  
Kun muligt med en mager beton opfyldning (20 - 30 cm.) Poolen skal altid fyldes med vand, lad den aldrig stå uden vand i en længere periode.

HUSK: Garantien dækker IKKE hvis poolen opsættes direkte på græs eller blødt underlag!!!!

**Forbered understøttelse/fundament for 8-tals Pool**

Det bedste underlag til din swimmingpool er en betonplade (tykkelse ca. 20 cm), som skal være i niveau. Terrasser, brolagte områder osv. har ofte hældning/fald og er derfor ikke egnede.

Dimensioner swimming pool	Snor længde "R"	Afstand "A"
470 x 300 cm	170 cm	170 cm
540 x 350 cm	195 cm	190 cm
650 x 420 cm	230 cm	230 cm

1. Marker området ved at sætte to pløkke i jorden med afstand A (se tabel), og tegn 2 cirkler med en snor (længde af snor) og en markeringspray eller flaske med mel.

Vi anbefaler at du stiller din Basic 8-tals pool på en 20 cm tyk forstærket betonplade (armeringsjern). Det er nødvendigt, at jorden har en bæreevne på mindst 1,2 ton (pooldybde 1,20 m) eller 1,0 ton (pooldybde 0,90 m). Jorden skal være perfekt plan med en maksimal afvigelse på 1 cm på hele bundarealet i poolen. Ved større afvigelser (hældninger) risikerer du at poolen styrter sammen. Diameteren på installationsområdet til poolen skal være mindst 20 cm større end poolstørrelsen (se snor længde iht. Tabel). For en nedgravet eller delvis nedgravet pool, skal der fyldes op med en mager betonblanding (er der jordtryk på poolen anbefaler vi en 30 cm opfyldning med mager beton). Forøg i dette tilfælde ledningslængden med 10 cm (iht. Tabel).

Du **skal** lave en grøft i bunden med en bredde på 240 mm og en dybde på 255 mm i midten af betonpladen. Det er her stålbjælken lægges og senere fikseres med beton. (Se skemaet på næste side for grøftens længde.)

Stålbjælken lægges ca. 22,5 cm ned i bundpladen, så a. 22,5 cm, op til højden af fastgørelses punkterne (hvor sidestøtterne monteres) sidder plant.

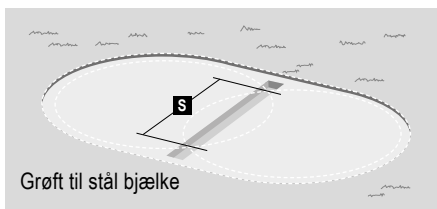
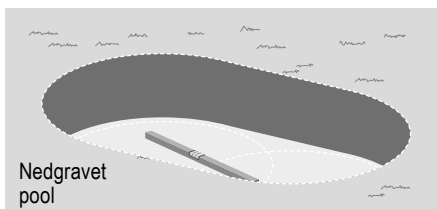
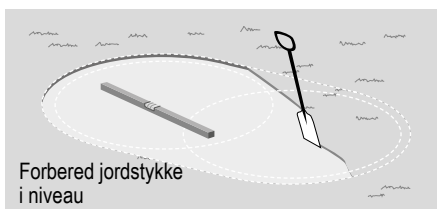
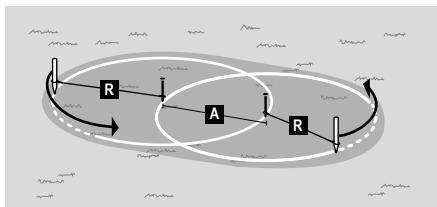

HUSK: Garantien dækker IKKE hvis poolen opsættes direkte på græs eller blødt underlag!!!!

## MONTERING AF STÅL SIDE STØTTE PROFILER

Afhængigt af poolstørrelsen anvendes der forskellige stålbjælker/profiler til din pool. Monter stålbjælkerne til din pool, i overensstemmelse med følgende tegninger. Sørg for, at alle bolt samlinger er helt stramme og sikre.

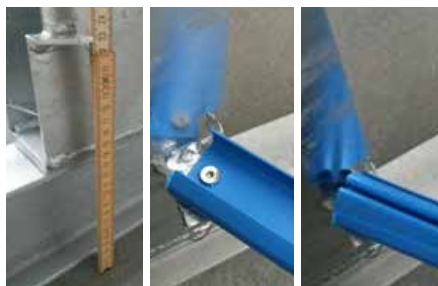

Installation dybde for stål bjælke/profil (ca. 22.5 cm)

Installation af bundskinne samleled

Fastgør bundskinne til stål bjælke/profil

Dimension pool	Længde Grøft	Afstand mellem sidestøtter "S"
470 x 300 cm	320 cm	248.0 cm
540 x 350 cm	370 cm	297.5 cm
650 x 420 cm	440 cm	359.6 cm

Kontroller afstanden mellem de monterede sidestøtter igen ved hjælp af ovenstående tabel. Tabellen viser også den krævede grøft dimension til understøttelserne.

**MONTERING BUNDBJÆLKE OG SIDESTØTTER**  
Placer BUNDBJÆLKEN (samlet hvis i flere dele) i grøften. Juster bjælken nøjagtigt og støb den fast i niveau med betonpladen (installationsdybde ca. 22,5 cm), så pladerne til fastgørelse af bundskinnerne flugter med topkanten af betonpladen.

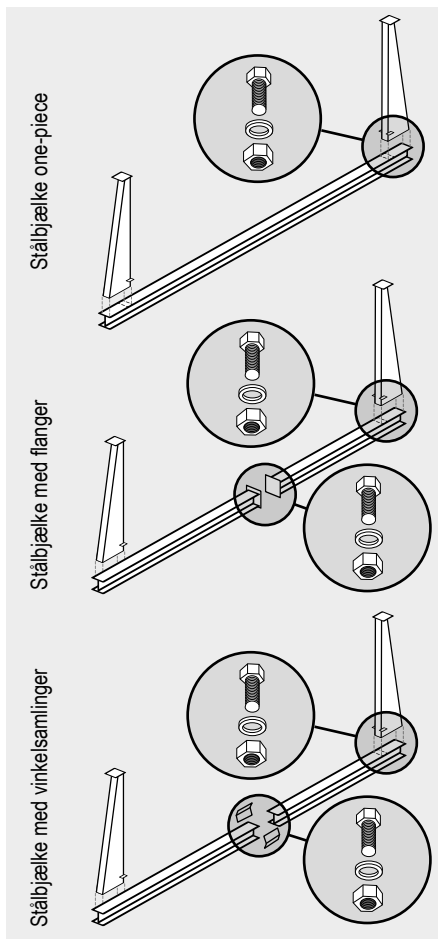

## INSTALLERING AF BUNDBESKYTTELSE OG BUNDSKINNER

Når underlaget er forberedt, udlægges bundbeskyttelses fleece (ikke del af sættet). Lad enten kanterne overlape hinanden (kan være synlige gennem lineren), eller placer fleece fra ende til ende og fastgør det nedenfra med dobbeltklæbende tape. Saml derefter bundskinnerne med samlemufferne. Start altid med at montere bundskinne samleded på stålbjælken. Den korrekte længde af bundskinnerne kan først bestemmes, når stålæggen er justeret; bundskinnerne skal om nødvendigt forkortes tilsvarende.



**OBS:** Til 8-tals pools leveres altid 2 sæt bundskinner så du har enkelt bund sektioner tilovers.

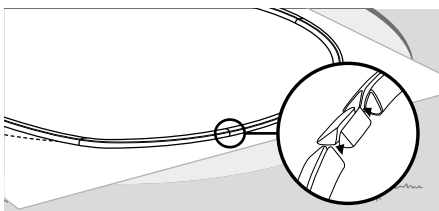
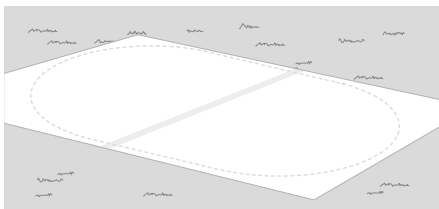
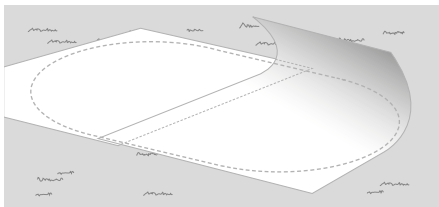

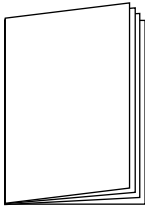

### OPSÆTNING AF STÅLVÆG; LINER; TOPSKINNE OG EVT. BETON OPFYLDNING

Alle videre monteringsstrin er de samme som for runde pools - fortsæt derfor på side 15 i denne manual.

## MONTERING AF TOPAFSLUTNING

Til sidst fastgøres toppladerne til flange på sidestøtterne.

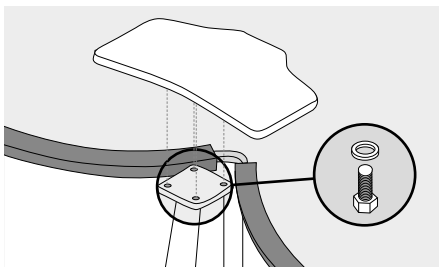

**HUSK:** Garantien dækker IKKE hvis poolen opsættes direkte på græs eller blødt underlag!!!!

# Vedligeholdelse og servicering af din Basic Pool

## VANDBEHANDLING

For at fjerne alle snavs partikler, der falder i vandet og for at sikre en korrekt cirkulation, er det vigtigt at tilslutte et filtersystem til din swimmingpool. Systemet tilsluttes via en indbygget skimmer, og det rensede vand recirkuleres via indlåbsdysen. Derudover er det vigtigt at sikre en ordentlig vandhygiejne. Læs mere på [www.Saniklar.dk](http://www.Saniklar.dk). Du skal jævnligt kontrollere pH-værdien (optimal = 7,2, toleranceområde = 7,0 til 7,4) og justere den, hvis nødvendigt.

## LINERVEDLIGEHOLDELSE OG PLEJE

Brug af de nødvendige desinfektionsmidler kan forårsage en let misfarvning af lineren over tid. Snavs / fedt i den vandlinjen kan fjernes med vores kantrensere f.eks. Saniklar Super Gel. For at sikre let forrensning tilsættes Saniklar WinterClean ved nedlukning om efteråret.

## VINTERKLARGØRING

Alle vores Basic Pools er vinterbestandige og skal være vandfyldte om vinteren. Sænk vandstanden til lige under skimmeren; indlåbsdysen kan lukkes med en prop. Om efteråret får vinteren skal du tilføj et vinterbeskyttelsesmiddel til poolvandet, så du ikke behøver at skifte vand om foråret. Bryd aldrig isen der dannes på pooloverfladen ved frostvejr, og tråd aldrig på en frossen pool (heller ikke med skøjter). Beskadigelse af lineren kan resultere i vandtab om vinteren og dermed i et sammenbrud af swimmingpoolen. Det bør derfor kontrolleres

Vi anbefaler brug af HTH klor eller Saniklar Boost granulater til at sikre den nødvendige desinfektion og oxidation. Tilsæt aldrig vandplejeprodukter direkte til poolen; Brug i stedet Tabletflyder eller tilsæt f.eks. Day Tabs i skimmeren. Hvis for eksempel klortabletter tilsættes direkte til poolen kan de affarve lineren.

Små huller i lineren kan repareres med et liner reparationsset.

Tilføj jævnligt frisk vand til poolen og husk at returskylle sandfilteret 1 gang om ugen i badesæsonen.

jævnligt. Tildæk poolen om vinteren med en vinterbestandig presenning, brug ikke brædder/planker der kan beskadige din pool. Når vandstanden er sænket til under skimmeren om vinteren og pumpe og sandfilter er vinterklargjort og aftappet for vand, skal man sikre sig at vinterpresenningen er stor nok til at flyde på vandoverfladen så regnvand ikke trykker poolens sider i stykker.

## GARANTIBETINGELSER FOR DIN BASIC POOL

Vi yder en 4-års garanti på holdbarheden af liner og stålvæg i din Basic pool (ekskl. Ekstra tilbehør som pumpe, stige osv.), (Se garantitabel).

### Den degressive garanti gælder følgende:

- UV resistens af liner
- Rod resistens
- Stabilitet af svejsninger
- Korrosion af stålvæg (ikke flyverust)

### Forudsætninger for at garantien kan gøres gældende:

- Poolen skal installeres i overensstemmelse med specifikationerne i monteringsvejledningen.
- Du skal indsende købs kvitteringen med en læselig dato, der tydeligt viser hvilket produkt der blev købt.
- For nedgravede og delvist nedgravede pools skal stålvæggen beskyttes på ydersiden med vandtæt polystyren (Standard pool serien må ikke graves ned). Derudover kræves en beton fyldning langs poolen.
- En syntetisk, råd sikker bundbeskyttelse skal placeres under poolen.
- Poolen er designet/konstrueret til 1 montering - ikke flere adskillelser og samlinger.
- Sørg for, at beskyttelseslaget på stålvæggen ikke beskadiges under montering og adskillelse dette giver korrosion.
- Kontroller straks, at alle leverede dele er komplette.

### Generelle garanti bestemmelser:

- Hvis poolen ikke kan anvendes fordi der mangler dele i sættet eller defekte dele skal ombyttes, giver dette ikke ret til kompensation eller godtgørelse for leje af andet poolmateriel.
- Garantien er begrænset til enten udskiftning af dele, der er identificeret som defekte af vores fagfolk, eller reparation af den eller de dele, der vurderes fejlbehæftede af vores fagfolk. Under ingen omstændigheder kan sådanne dele give grund til refusion.
- Ved brug af produkter fra andre producenter, som ikke er kompatible med vores varer / produkter, forbeholder vi os retten til at afvise garantikrav.
- Omkostninger til transport afholdes af ejeren af de anfægtede produkter
- Alle yderligere omkostninger forbundet med udskiftning eller reparation af de dele, der er identificeret af vores eksperter som mangelfulde, såsom arbejdskraft, rejse, demontering, emballering, transport, standstill, inspektion, rengøring af poolen, genopbygning, vandtab eller udskiftning, kemikalier til behandling, osv., skal altid bæres af ejeren og er ikke dækket af garantien.
- Regelmæssig kontrol og fastgørelse af alle skrueforbindelser (afhængig af model).
- I tilfælde af gratis udskiftning af dele forlænges garantiperioden ikke



**GARANTIEN OMFATTER IKKE:**

- Mekaniske skader uanset type
- Rust film og skade på stålvæggen i forbindelse med installation af komponenter
- Hvis reparationer udføres af en tredjepart, der ikke er godkendt af fabrikanten eller dets datterselskaber.  
Skader og følgeskader forårsaget af for eksempel forkert brug af vandplejeprodukter.
- Forkert montering, inklusive forkert montering af komponenter eller dele, der er uforenelige med materialerne, der bruges i vores produkter.
- Normalt slid.
- Poolen må aldrig overvintres uden vand, ingen unormal brug (f.eks. Skøjteløb) er tilladt.
- Ekskluderet er også personskaader, skader forårsaget af naturkatastrofer (oversvømmelse, vind osv.), Skader på grund af en defekt jordbund (bevægelse, synk, glidning, grundvand osv.), Skader forårsaget af eksterne faktorer.

**4-ÅRS DEGRESSIV GARANTI**

Periode	Procent værdi	Betaling for nødvendige reservedele
Indenfor 2 år	100 %	fuld garanti
fra 3. år	75 %	25 %
4. år	50 %	50 %