



Brugervejledning

C-TE041/061 Tekapo

C-OM061 Ottoman

C-BE041/061 Bergen

C-ST061 Starry

DK
SEND IKKE VARER RETUR TIL FORHANDLEREN. RING TIL MSPA'S SERVICECENTER HVIS DU HAR PRODUKTRELATEREDESPØRGSMÅL ELLER KONTAKT MSPA på kontakt@mspa.dk

Pga. MSpa's kontinuerlige produktforbedring, forholder MSpa sig rettighederne til at ændre produktets udseende og specifikationer, hvilket kan resultere i opdateringer i brugervejledningen uden varsel.



VELKOMMEN TIL MSPA'S VERDEN

Velkommen,

Tak for dit valg af MSpa. Vi er sikre på at du har mange års glæde i vente med dit valgte produkt. Til at guide dig igennem brugen af MSpa præsenterer vi denne brugsmanual med instruktioner til optimal brug af dit spabad. Læs venligst hele manualen igennem før du anvender spabadet første gang. Vi er glade for at kunne byde dig velkommen i vores MSpa familie og ser frem til at kunne dele vores ekspertise med dig.

Nyd dit MSpa!



MSpa officielle side



MSpa opsætningsvideoer



MSpa Garantiregistrering



MSpa liste over servicecentre

INDHOLD

Sikkerhedsforanstaltninger.....	3
Specifikationer og produktoversigt.....	7
Første anvendelse og opsætning.....	8
Spabadsopsætning.....	9
Fjernbetjeningens funktioner.....	10
Vandvedligeholdelse og kemikalier.....	12
Afløb, rengøring og opbevaring.....	13
Bortskaffelse og miljøbeskyttelse.....	14
Fejlfinding.....	14
MSpa's begrænsede garanti	16

SIKKERHEDSFORANSTALTNINGER

For din egen og produktets sikkerhed, bør du følge sikkerhedsforanstaltningerne nøje. Hvis de ikke følges, kan det resultere i alvorlig personskade, ejendomsskade eller i værste fald død. Forkert installation eller anvendelse er ikke dækket af garanti.

LÆS, FORSTÅ OG FØLG ALLE INSTRUKTIONER. GEM MANUALEN TIL FREMTIDIG BRUG.



FARE

- Risiko for utilsigtet drukning. Der bør udvides ekstrem forsigtighed for at forhindre børn uautoriseret adgang.
- Risiko for drukning. Tjek regelmæssigt spabadets toplåg for lækager, slid, skader og tegn på forringelse. Brug aldrig et beskadiget toplåg, da det ikke vil udgøre den nødvendige sikkerhed for at undgå børns uautoriseret adgang til spabadet.
- Risiko for drukning. Lås altid spabadets toplåg fast efter brug.
- Risiko for skade. Hvis elledningen er beskadiget, skal den erstattes af fabrikanten, serviceagenten eller en lignende kvalificeret person for at undgå fare.
- Risiko for elektrisk stød. Tillad ikke nogen elektriske apparater, såsom lys, radio, telefon eller fjernsyn inden for 1,5 m. (5 feet) af spabadet.
- Risiko for elektrisk stød. Brug ikke spabadet, når det regner, tordner eller lyner.



ADVARSEL

- For at minimere risikoen for elektrisk chok, må der ikke anvendes forlængerledning, timer, adapter eller konvertere til den elektriske del. Anvend i stedet en sikker strømforsyning.
- Apparater med indbyggede varmeelementer skal tilsluttes en jordet stikkontakt. Forsyningsledning til apparatet skal være udstyret med PRCD med en udløbsstrøm på 10mA.
- Transporterbare spabade med jording må kun tilsluttes direkte til en jordet stikkontakt.
- Komponenter der indeholder bevægelige dele, undtagen dele med ekstra lav spænding, der ikke overstiger 12V, skal være utilgængelige for brugere af spabadet.
- Dele der indeholder elektriske komponenter, undtagen fjernbetjeningen, skal være placeret eller fastgjort, så de ikke kan falde i spaen.
- Elektriske installationer skal følge de lokale krav eller standarder.
- Fjernbetjeningen skal opbevares i sidelommen når den ikke anvendes, for at sikre den mod tab i spaen eller andre faktorer.
- Dette produkt kan anvendes af børn fra 8 år og op efter, samt personer med reduceret fysisk, sensorisk eller mental kapacitet, eller mangel på erfaring og viden, hvis de får tilsyn eller instruktion om brug af apparatet på en sikker måde, hvorpå de forstår risiciene. Børn skal ikke lege med produktet. Rengøring og vedligeholdelse må ikke foretages af børn uden opsyn.
- For at reducere risikoen for skader, bør børn holdes væk fra produktet med mindre de er under opsyn hele tiden.
- For at reducere risikoen for at børn drukner, bør de være under tilsyn hele tiden.
- Fastspænd og luk toplåget efter hvert brug.
- Sikr dig at gulvet kan håndtere den forventede samlede vægt, som du kan finde i specifikationerne. Beregn den forventede vægt af vandet samt den totale vægt med badende i spaen.
- Tilstrækkelig dræningssystem skal være til stede rundt om spabadet for at kunne håndtere eventuel overskydende vand.

- For at reducere risikoen for skader:
 - a) Sænk vandtemperaturen som anbefalet for små børn og når brugen af spabadet overstiger 10 minutter. For at undgå hypertermi (varmestress) anbefales det at den gennemsnitlige vandtemperatur i spabadet ikke overstiger 40°C (104°F).
 - b) Eftersom høje vandtemperaturer kan forårsage skade i de første måneder af graviditeten, bør gravide og potentielt gravide kvinder begrænse vandtemperaturen til 38°C (100°F).
 - c) Før brug bør vandtemperaturen måles med et præcist vandtermometer, da temperaturregulerende enheder kan variere.
 - d) Indtagelse af alkohol, stoffer eller andre medikamenter før brug af spabadet, kan føre til bevidstløshed med risiko for drukning.
 - e) Indtagelse af alkohol, stoffer eller andre medikamenter kan øge risikoen for hypertermi i spabadet.
 - f) Årsager og symptomer på hypertermi kan beskrives som følgende: Hypertermi opstår når kroppens temperatur når et niveau flere grader over den normale kropstemperatur 37°C (98,6°F). Symptomerne på hypertermi inkluderer en forøgelse af kroppens kernetemperatur, svimmelhed, dødsighed og besvimelse. Effekten af hypertermi inkluderer manglende opfattelse af varme, manglende anerkendelse af behov for at komme op af spabadet, manglende anerkendelse af forestående farer; fare for fosterskade hos gravide kvinder, fysisk manglende evne til at forlade spabadet og bevidstløshed der medfører fare for drukning.
 - g) Overvægtige eller personer med en historik af hjertesygdomme, højt eller lavt blodtryk, blodcirkulationsproblemer eller diabetes bør konsultere en læge inden brug af spabadet.
 - h) Personer som er under medicinsk behandling bør konsultere en læge inden brug af spabadet, eftersom nogle medikamenter kan virke sløvende imens andre kan påvirke hjerterytme, blodtryk og blodcirkulation.
 - i) Konsultér en læge før brug hvis du er gravid, har diabetes, dårligt helbred eller er under medicinsk behandling.
- Personer med smitsomme sygdomme bør ikke bruge spabadet.
 - For at undgå skader, bør man udvise omhu, når man kommer op og i spabadet.
 - Vandtemperaturer over 40°C (104°F) kan være skadende for helbredet.
 - Anvend aldrig spabadet alene eller tillad andre at anvende det alene.
 - Anvend ikke spabadet direkte efter hård træning.
 - Varmen fra spabadet sammen med alkohol, stoffer eller medikamenter kan føre til bevidstløshed.
 - Forlad spabadet omgående, hvis du føler sig utilpas, svimmel eller søvnig.
Spabadets varme kan forårsage hypertermi eller bevidstløshed. Sæt ikke spabadets temperatur under 0°C (32°F), for at undgå at vandet fryser til. Man kan lægge et beskyttende underlag mellem bunden af spabadet og jorden.
Lignende måtter lavet af skummateriale eller andre materialer der kan være isolerende, kan også fungere.
 - Hæld aldrig vand varmere end 40°C (104°F) direkte på spabadet.
 - Træk altid strømstikket ud, før du flytter, dræner, rengør eller servicerer spabadet.
 - Hop eller dyk aldrig i spabadet.
 - Ingen del af det elektriske apparat, må placeres over badet under brug.
 - Strømforsyningsledningen må ikke begraves. Læg den et sted hvor den ikke bliver beskadiget af græsslåmaskiner, hækkeklippere eller andet udstyr.
 - Forsøg ikke at tage strømledningen ud eller sætte den til mens du står i vandet eller har våde hænder.
 - Anvend ikke spabadet hvis det er blevet beskadiget ved levering og/eller det på nogen måde er defekt. Kontakt MSpa's servicecenter for yderligere informationer.
 - Hold alle husdyr væk fra spabadet for at undgå skader.
 - Hæld ikke badeolier eller badesalt i spabadet.
 - Undgå altid at få hovedet under vandet.
 - Undgå at sluge spa-vandet.
 - Spaen indeholder en UVC-emitter. Kontakt en professionel operatør for at udskifte eller reparere UVC-emitteren.

- Utsigtet brug af apparatet eller beskadigelse af beholderen kan resultere i udslip af farlig UVC-stråling. UVC-stråling, selv i små doser, kan forårsage skade på øjne og hud.

ADVARSEL: Forsøg ikke at bruge UVC-emitteren, når den er fjernet fra apparatets kabinet.



ADVARSEL

- Tilsæt altid kemikalierne i vandet og ikke omvendt. Hvis du tilføjer vand til kemikalierne, kan der forekomme stærke dampe eller reaktioner og sprøjt fra kemikalierne.
- Vand der allerede har været i brug skal skiftes eller tilføjes kemikalier for at rengøre det. Det anbefales at dræne spabadet og påfylde rent vand hver 3.-5. dag.
- Anvend Mspa's kemikaliekit for at desinficere spabadet i overensstemmelse med producentens instruktioner.
- Forlad ikke eller opsæt spabadet ved temperaturer lavere end 4°C (39°F) hvis varmeapparatet ikke kører.
- Træd altid op i og op af spabadet forsigtigt og langsomt, da gulvet kan være vådt.
- For at undgå skader på pumpen, bør man aldrig tænde for varmeapparatet eller dysserne, hvis vandet ikke er fyldt til minimumsgrænsen.
- Placér kun spabadet på et forberedt og udvalgt sted, der kan bære vægten af et fyldt spabad.
- Efterlad ikke spabadet tomt i længere tid af gangen. Dræn spabadet for vand, hvis det ikke er i brug i lang tid. Udsæt ikke spabadet for direkte sollys. Tjek regelmæssigt før brug. Hvis spabadet ikke er i brug, bør det indhegnes eller pakkes væk.
- Tag overtrækket af inden boblefunktionen tændes.
- For at undgå utilsigtet nulstilling af den termiske afbryder, må spaen ikke tilsluttes via en anden ekstern skifteenhed, fx timer eller andet kredsløb der regelmæssigt tænder og slukker for strømmen.
- Tjek de relevante kapitler omhandlende rengøring og vedligeholdelse.

SPABAD ADVARSELSFORKLARING



Opsyn af en voksen



Læs brugermanualen



Ingen dykning



Sæt ikke fingrene ind i dyserne

Advarsel: Sørg for god afstand rundt om spaen. Se nedenstående diagram.
(Installationsbestemmelser IEC60364-7-702)

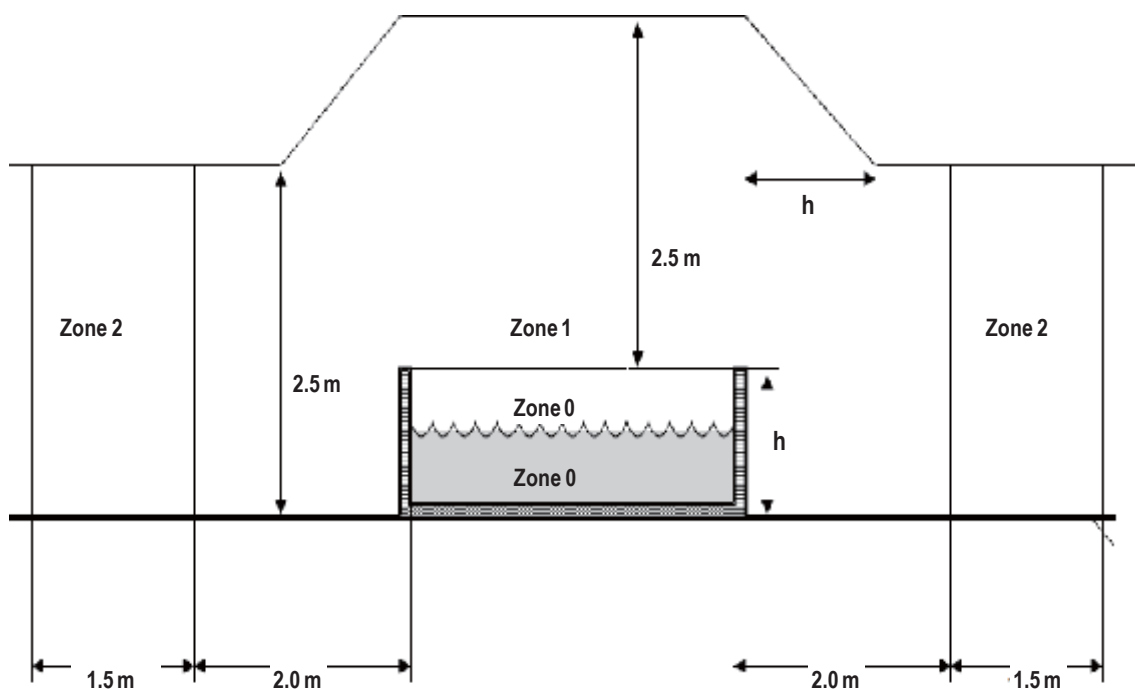

OBS - De målte zonedimensioner er begrænsede af vægge og faste skillevægge.

Zoner	Beskrivelse af zonerne
Zone 0	Zone 0 er det indre af bassinen inklusiv eventuelle udspæringer i vægge eller gulve.
Zone 1	Zone 1 er begrænset af <ul style="list-style-type: none"> • Zone 0 • Vandret 2 meter rundt om bassinets yderkant. • Gulv eller arealer, som forventes anvendt af personer. • Horisontalt 2,5 meter over gulv og spaens yderkant.
Zone 2	Zone 2 er begrænset af <ul style="list-style-type: none"> • Yderligere 1,5 meter vertikalt ud for zone 1. • Gulv eller arealer, som forventes anvendt af personer.

SPECIFIKATIONER

SPABAD							
Model Nr. / kode	Form	Siddekapacitet	Vandindhold	Udvendige mål	Indvendige mål	Højde	Vægt
C-TE041 Tekapo	Firkantet	4	650 L (171 Gal.)	1.58 x 1.58 m (62" x 62")	1.18 x 1.18 m (46.5" x 46.5")	0.68m (27")	21 kg (46.3 lbs)
C-TE061 Tekapo	Firkantet	6	930 L (245 Gal.)	1.85 x 1.85 m (73" x 73")	1.45 x 1.45 m (57" x 57")	0.68m (27")	23 kg (50.7 lbs)
C-BE041 Bergen	Rund	4	700 L (148 Gal.)	Ø1.80 m (71")	Ø1.4 m (55")	0.70m (28")	21.5 kg (47.4 lbs)
C-BE061 Bergen	Rund	6	930 L (245 Gal.)	Ø2.04 m (80")	Ø1.6 m (63")	0.70m (28")	24 kg (52.9 lbs)
C-OM061 Ottoman	Rund	6	930 L (245 Gal.)	Ø2.04 m (80")	Ø1.6 m (63")	0.70m (28")	24 kg (52.9 lbs)
C-ST061 Starry	Rund	6	930 L (245 Gal.)	Ø2.04 m (80")	Ø1.6 m (63")	0.70m (28")	24 kg (52.9 lbs)

Specifikationer	C-TE041 / C-TE061 / C-BE041 / C-BE061 / C-OT061 / C-ST061
Kontrolsystem	AC 220-240V~ 50Hz
Total styrke	2100W
Varmeanlæg	1500W
Massagedyser	600W
Filterpumpe	1325L/hr
UVC-strålingsstrøm	2000uW
Toplåg	Rhino-Tech™ forstærket PVC
Poolmateriale	PVC + Premium Rhino-Tech™ forstærket PVC

PRODUKTOVERSIGT

Pakkens indhold:

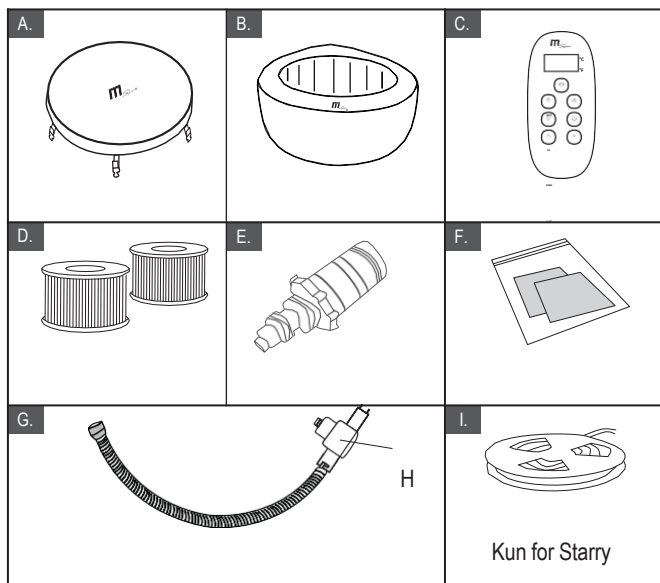

REF. NR.	BESKRIVELSE AF DELE
A	Spalag m. spænde
B	Spabad
C	Fjernbetjening (med ledning)
D	Filterpatron * 2
E	Adapter til haveslange
F	Reparationskit
G	Oppustningsslange
H	Manometer
I	LED lysstrimmel (Kun for Starry)

OBSE: Tegningerne er kun lavet som oversigt. Det faktiske produkt kan variere. Ikke faktisk størrelse.

Af sikkerhedsmæssige årsager: Brug udelukkende tilbehør og udstyr der er leveret af MSPA. Sørg for at angive SPA-modelnummer og beskrivelse, når du bestiller dele.

FØRSTE ANVENDELSE OG OPSÆTNING

Krav til placering og forberedelse

- Spabadet kan opsættes indendørs og udendørs på omkring 10 minutter af en eller flere personer. Kun til husholdningsbrug.
- Spabadet skal stå på en flad, glat og understøttende overflade, der kan bære vægten af et spabad fyldt til maksimumgrænsen med vand og badende. Forhør dig med en kvalificeret entreprenør eller bygningsingeniør.
- Sørg for at området er fri for skarpe objekter under og omkring spabadet. En ujævn overflade kan beskadige spabadet. Dette dækkes ikke af garantien. Jævn overfladen før du fylder spabadet med vand.
- Sørg for at der er rigeligt med afløbsmuligheder rundt om spabadet til overskydende vand og vandsprøjt.
- Sørg for plads nok rundt om spabadet, så der er nem adgang til det forskellige udstyr.
- Overvej placeringen af spaen for at minimere støjforstyrrelser så meget som muligt.

Yderligere krav til indendørs brug

- Vær sikker på at gulvet kan bære vægten af et fyldt spabad med det maksimale antal tilladte badende. Tjek med en kvalificeret fagmand.
- Vær sikker på at gulvet er vandafvisende med en skridsikker overflade. Stil ikke spabadet på et tæppe eller hvilket som helst andet materiale, der kan blive beskadiget af fugt.
- Luffugtighed er en naturlig bivirkning ved indendørs spabad. Rummet bør være ordentligt ventileret, så fugten kan frigives. Installér et ventilationssystem for at undgå kondens og fugt i rummet.

Yderligere krav til udendørs brug

- Vær sikker på at spabadet opsættes på en fast, plan og glat overflade, der er stærk nok til at kunne bære den fulde vægt af et fyldt spabad med det maksimale antal tilladte badende.
- Sæt ikke spabadet direkte på græs eller jord, da dette øger mængden af skidt i spabadet, hvilket kan beskadige spabadet.
- Efterlad ikke spabadet i direkte sollys i en længere periode.
- Manometeret skal altid stå på den gule sektion, når spabadet bruges med en temperatur på over 20°C (68°F) eller hvis spabadet er udsat for sollys i en kort periode.
- Installér eller brug ikke spabadet udendørs ved temperaturer lavere end 4°C (39°F). Brug ikke spabadet, når vandet i cirkulationssystemet, pumpen, og rørene er frosne. Læg beskyttelsesunderlaget mellem spabadets bund og jorden for at undgå varmetab og dermed sikre bedre varme i spabadet.

PRCD Testing

!

Risiko for elektrisk stød: Dette produkt er forsynet med en PRCD-sikring placeret i enden af netledningen. PRCD-sikringen bør testes før hvert brug. Brug ikke spabadet hvis PRCD'en ikke fungerer optimalt.

Afbrud netledningen indtil fejlen er identificeret og rettet. Kontakt en autoriseret elektriker til at rette fejlen.

Der er ingen brugbare dele indeni PRCD'en. Åbning af PRCD'en vil annullere garantien.

1. Sæt stikket i stikkontakten.
2. Tryk på **RESET**-knappen på PRCD'en. Indikatoren bliver rød.
3. Tryk på **TEST**-knappen på PRCD'en. Den røde farve på indikatoren bør forsvinde, hvis den ikke forsvinder er PRCD'en defekt. I såfald bør spabadet ikke bruges. Kontakt en autoriseret elektriker for at rette fejlen.
4. Tryk på **RESET**-knappen på PRCD'en igen. Hvis indikatoren bliver rød er spaen klar til brug.

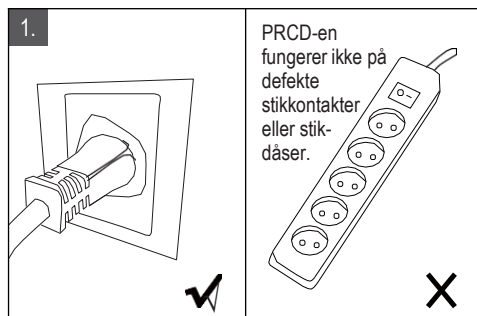

PRCD-en fungerer ikke på defekte stikkontakter eller stikdåser.

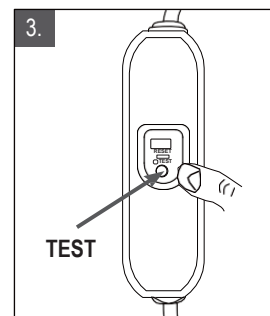
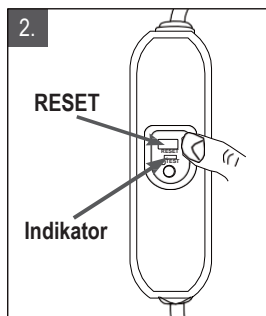

Spastyreenhed forbundet til stikkontakt med jordforbindelse

En autoriseret elektriker skal tilslutte spastyreenheden til husholdningen med minimum 1,5 mm.² solid kobberledning.

SPABADSOPSÆTNING

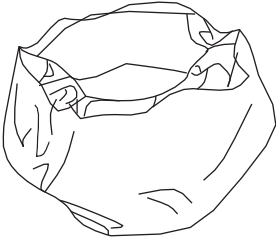
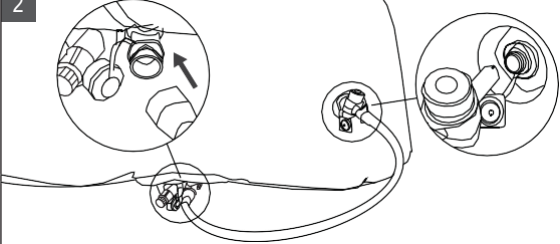
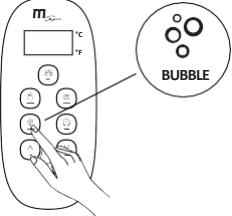
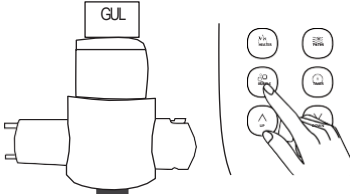
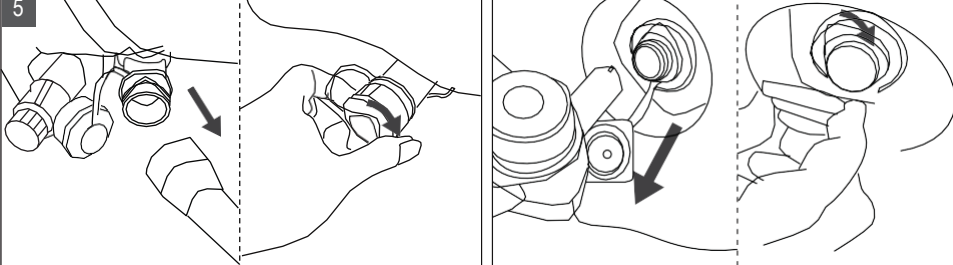
<p>1</p> 	<p>2</p>  <p>Sørg for, at oppustningsslangen er korrekt installeret som vist ovenfor.</p>	<p>3</p>  <p>Tryk på BUBBLE knappen for oppustning.</p>
<p>4</p>  <p>Tryk på den igen for at stoppe oppustning når manometeret peger på den GUL sektion</p>	<p>5</p>  <p>Frakoble oppustningen. Drej luftventilens låg tilbage.</p>	

BEMÆRK: Din spa vil kræve yderligere luft fra tid til anden. Ændringer i temperatur fra dag til nat vil ændre trykket i spaen og kan medføre en vis grad af deflation.

VIGTIGT: LÆS ALTID MANOMETERET FOR AT SIKRE, AT SPAEN ER FYLDT MED DET KORREKTE LUFTRYK EFTER BETINGELSERNE.

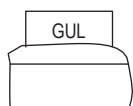

Sørg for, manometeret peger på den gule sektion i følgende forhold

- Efter oppumpning, inden vandet fyldes i.
- Når du forlader spaen uden opsyn i længere tid ved en temperatur højere end 20° C (68° F).



Sørg for, at manometeret peger på den grønne sektion i følgende forhold

- Når spaen er fyldt med vand.
- Når spaen er i brug.

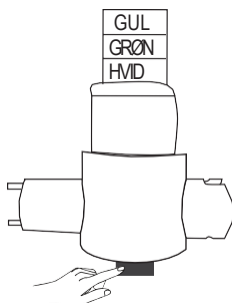

ADVARSEL: Hvis manometeret peger på den hvide sektion, er lufttrykket i din spa for højt.

Tryk på den sorte knap i bunden af manometeret for at frigive luft, indtil markøren vender tilbage til det GRØNNE eller GULE sektion.

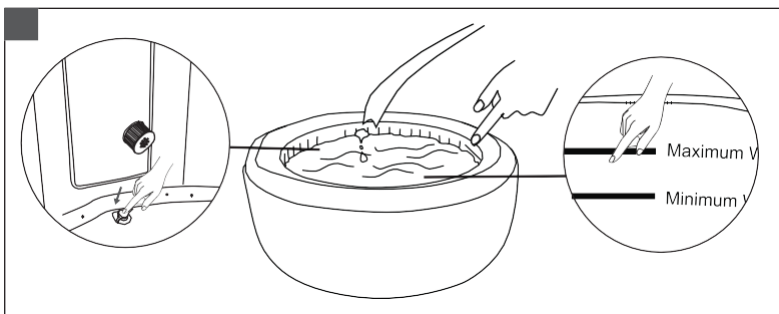
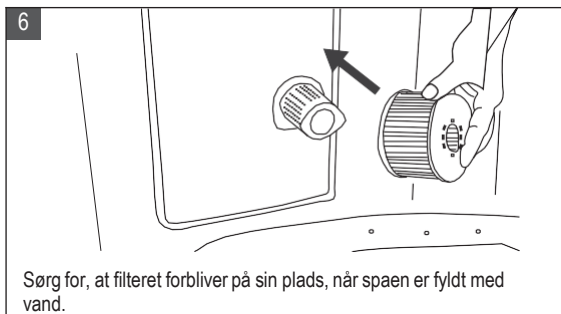

BEMÆRK: Det anbefales at fylde spaen med lunkent vand for hurtig opvarmning og energibesparelse.

BEMÆRK: Sørg for, at manometeret peger på den grønne sektion, når spaen er fyldt med vand.

ADVARSEL:

Træk ikke spaen efter at have fyldt den med vand.

Brug ikke spaen, før vandet når minimumslinjen. Vandtemperaturen bør ikke være højere end 40 °C / 104 °F.

Opvarmning af vandet

Anbring låget over spaen. Se "Betjening af controller" for at tænde for varmelegemet.

Den timelige opvarmningshastighed er ca. 2° C - 2,5° C (2,5° F - 3,5° F) for en 2-personers spa eller en firemands firkantet spa, 1,5° C - 2° C (2,5° F - 3,5° F) for en 4-personers rundt spa og 1,2° C - 1,8° C (2° F - 3° F) for en 6-personers spa.

Brug af spændelås



BETJENING AF CONTROLLER

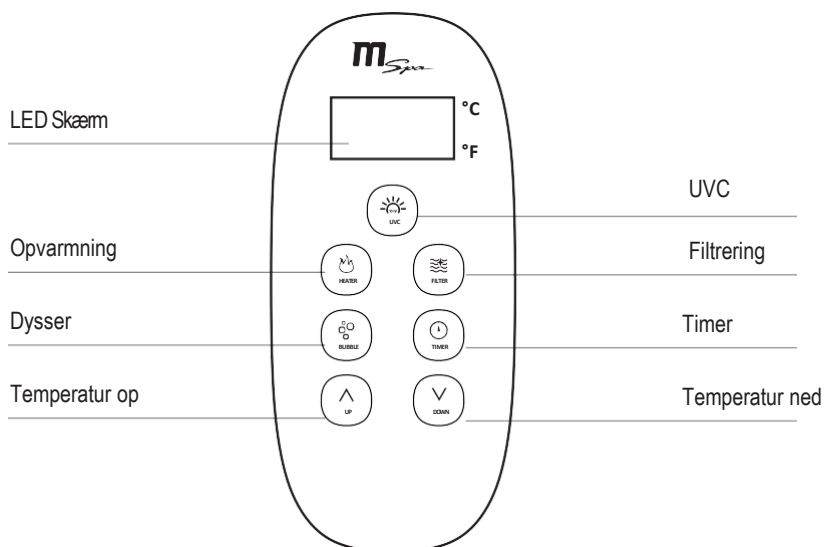

LED skærm

Når skærmen er tændt, tryk på **RESET** på PRCD'en. LED skærmen viser automatisk den aktuelle vandtemperatur.

BEMÆRK: Den aktuelle vandtemperatur kan variere fra den temperatur, der vises på LED-skærmen med omkring 1° C.



UVC DESINFICERING

Tryk på  UVC-knappen for at tænde / slukke for UVC-desinficeringsystemet. Når lyset over denne knap er grønt, aktiveres UVC-desinficeringsystemet.





OPVARMNING

20-40°C

1. Tryk på  opvarmningsknappen for at tænde / slukke for varmesystemet. Når lyset over varmeknappen er rødt, aktiveres varmesystemet.

Når lyset er grønt, er vandet ved den indstillede temperatur, og varmesystemet er sat i bero.

2. Ved at trykke på  OP- eller  NED-knappen vil LED'en blinke. Når det blinker, kan du justere vandet til det ønskede temperaturindstilling (fra 20°C til 40°C). Den nye og ønskede temperaturindstilling forbliver på LED-skærmen i 3 sekunder for at bekræfte den nye værdi.

BEMÆRK: Standardtemperaturen er 38° C.

BEMÆRK: Hvis varmesystemet er tændt, starter filtreringssystemet automatisk.

BEMÆRK: Når vandtemperaturen er under 1° C (33,8° F), aktiveres anti-isning-systemet automatisk for at opvarme vandet til 3° C (37,4° F).

VIGTIGT: Følgende forhold vil føre til langsom opvarmning af vandet

- En omgivelsestemperatur, der er lavere end 10° C (50° F).
- En udendørs vindhastighed over 3,5-5,4 m/s (8-12 mph).
- Hvis boblefunktionen er aktiveret.
- Hvis spa-låget ikke er sat korrekt på.



FILTRATION

Tryk på  FILTER-knappen for at tænde / slukke for funktionen. Lyset bliver grønt, når funktionen er aktiveret.

BEMÆRK: Filtreringssystemet starter automatisk, når opvarmnings- eller UVC-desinficeringsystemet er aktiveret.

BEMÆRK: Efter at have slukket for varmesystemet, stopper filtreringssystemet automatisk efter 30 sekunder.

Påmindelse om filterrensning: Når FILTER-knappen blinker eller lyser rødt, skal filteret rengøres eller udskiftes. Når dette er gjort, skal du trykke på Filter-knappen i 3 sekunder for at nulstille påmindelsen.



BOBLE MASSAGE

Tryk på  BUBBLE-knappen for at tænde / slukke for massagesystemet. Bobleknappen lyser grøn, når den er aktiveret.

VIGTIGT: Tænd ikke massagesystemet, når låget er sat på. Luft kan ophobes inde i spaen og forårsage uoprettelige og kropslige skader.

BEMÆRK: Boblemassagefunktionen lukkes automatisk efter hvert 20. minuts drift som en sikkerhedsforanstaltning. Den kan genaktiveres efter 10 minutter ved at trykke på BUBBLE-knappen igen.



OPVARMNINGSTIMER

Sådan indstilles antallet af timer **FRA NU**, til varmelegemet skal aktiveres:

1-99T

Tryk på  TIMER-knappen for at åbne for-indstillingsfunktionen. Knappen lyser grønt.

Ved at trykke på  OP- eller  NED-knappen vil LED'en blinke. Mens den blinker, kan du justere antallet af timer før varmeaktivering (fra 1 til 99 timer). Den ønskede tidsindstilling forbliver på LED-displayet i 3 sekunder for at bekræfte værdien.

For at ændre tidsindstillingen: Tryk på Timer-knappen igen, og brug **OP** eller **NED**-knappen til at justere.



Annuler indstillingen: Tryk på **TIMER**-knappen i 3 sekunder.

BEMÆRK: Aktivering af varmesystemet eller genstart af spaen annullerer tidsindstillingen.



SIKKERHEDSLÅS

3s

Tryk på  OP- og  NED-knapperne samtidigt i 3 sekunder for at låse / låse op for controlleren. I sikkerhedslås-tilstand er controlleren deaktiveret, og spaen bevarer alle tidligere indstillinger.



Celsius/Fahrenheit skifte knap

Temperaturen kan vises i enten Celsius eller Fahrenheit. Tryk og hold på  NED-knappen i 3 sekunder for at skifte.

3s

VEDLIGEHOELDELSE OG KEMIKALIER

ADVARSEL: Sørg altid for at spaen er koblet fra, inden du begynder en hver form for VEDLIGEHOELDELSE for at undgå risikoen for skader eller dødsfald.

VEDLIGEHOELDELSE AF FILTERPATRON

1. Kontrollér og rengør filterpatronen forsigtigt efter hvert brug. Følg nedenstående trin:

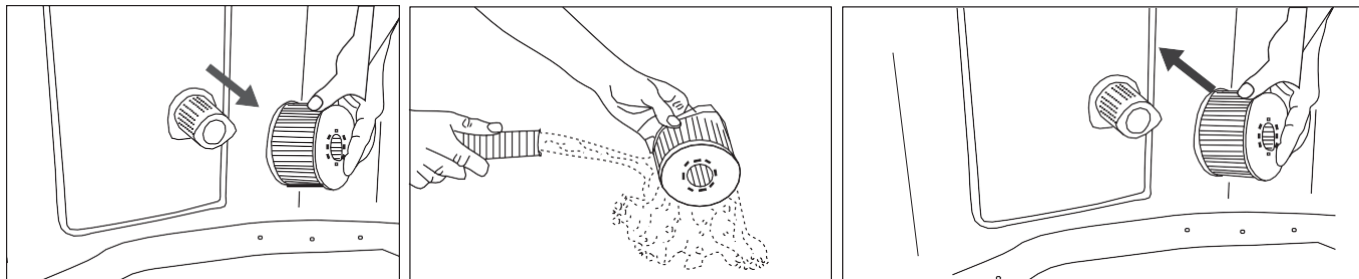

BEMÆRK: Udskift filterpatronen hver 3-5 dag, eller hvis filterpatronen forbliver snavset og misfarvet

BEMÆRK: Når spaen er fyldt med vand, skal der altid være en filterpatron installeret i spaen.

BEMÆRK: Sluk for alle funktioner, før du skifter eller rengør filterpatronen.

2. Spa ind- og udløb er integreret i én del. Hvis denne bliver tilstoppet med snavs, skal du skrue den ud mod uret med hånden for at rengøre den.

BEMÆRK: Inden du skruer denne del ud, så skal du sørge for, at spaen er tom. Skru aldrig denne del ud, når spaen er fyldt med vand!

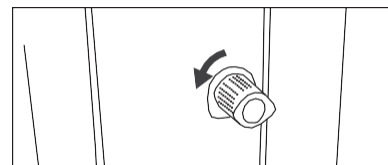

SPA WATER

1. Skift spa-vand hver 3-5 dag afhængigt af brug. Hvis der er synligt snavs i vandet, eller hvis vandet bliver uklart, og den korrekte vandkemi ikke fjerner det, skal du skifte vandet og rengøre spabadet. Se afsnittet "Rengøring, dræning og opbevaring" for instruktioner.
2. Alle badende skal vaske sig før de går i vandet. Anvend ikke creme eller solcreme før brug.
3. Når spaen ikke er i brug, skal du dække den med spændelåget for at forhindre forurening af vandet.
4. Brug spabadskemikalier for at opretholde optimale vandforhold. Går spabadet i stykker som resultat af forkert brug af kemikalier eller misligholdelse af vandet i spabadet, fratager vi garantien. Konsultér din lokale sælger for mere information om brug af kemikalier.

Vandrensning

Spaereren skal regelmæssigt kontrollere og holde spa-vandet desinficeret med planlagt vedligeholdelse (dagligt, hvis nødvendigt). Tilsætning af desinfektionsmiddel eller andre kemikalier vil kontrollere bakterier og reproduktion af vira i spa-vandet. Opretholdelse af den korrekte vandbalance ved passende brug af desinfektionsmidler er den vigtigste faktor for at maksimere spaens levetid og udseende og sikre rent, sundt og sikkert vand. Det er vigtigt at anvende den rigtige teknik til test og behandling af spa-vandet. Kontakt din spa-ekspert, hvis du har spørgsmål om kemikalier, desinfektionsmidler, testsæt eller testprocedurer.

Vand Balance

Følg instruktionerne nedenfor for at vedligeholde dit spa-vand.

PARAMETER	TEST HYPPIGHED	KORREKTE NIVEAU
pH	Dagligt	7.2-7.6 ved brug af Klor, 7.2-7.8 ved brug af Brom
Fri Klor	Dagligt	3-5 ppm
Brom Rester	Dagligt	2-4 ppm
Total Alkalitet (TA)	Ugenligt	80-120 ppm
Total Hårdhed (TH)	Ugenligt	200-500 ppm

BEMÆRK

En lav pH-værdi vil beskadige spabadet og pumpen. Enhver skade, der skyldes kemisk ubalance, ugyldiggør garantien.

En høj pH (hårdt vand) vil resultere i hvide koagulationer inde i filterpumpen, hvilket kan føre til pumpeskader.

Vandbehandling:

- Det er godt at holde alle dyser åbne og ventiler lukket for at lade kemisk behandlet vand skylle gennem alle rørledninger.
- Følg altid kemikalieproducentens anvisninger og sundheds- og fareadvarslen.
- Brom anbefales til TEKAPO / BERGEN.
- Bland aldrig kemikalier sammen. Tilsæt kemikalierne separat i spa-vandet. Opløs hvert kemikalie grundigt, inden du tilsætter det til vandet.
- Bemærk, at klor- og bromprodukter aldrig må blandes. Dette er yderst farligt. Hvis du normalt bruger klorbaserede produkter, og du vil skifte til brombaserede produkter eller omvendt, er det vigtigt, at du først skifter spa-vandet.
- Tilsæt ikke kemikalier, imens der befinder sig nogen i spaen. Dette kan forårsage hud- eller øjenirritation..
- Brug ikke flere kemikalier end anbefalet eller koncentreret klor. Dette kan beskadige spabadet og medføre potentiel fare for din hud. Forkert kemisk brug vil ugyldiggøre garantien.

RENGØRING, DRÆNING OG OPBEVARING

Afløb

- 1 Sluk alle knapperne (varmer, filter og dysser) på fjernbetjeningen.

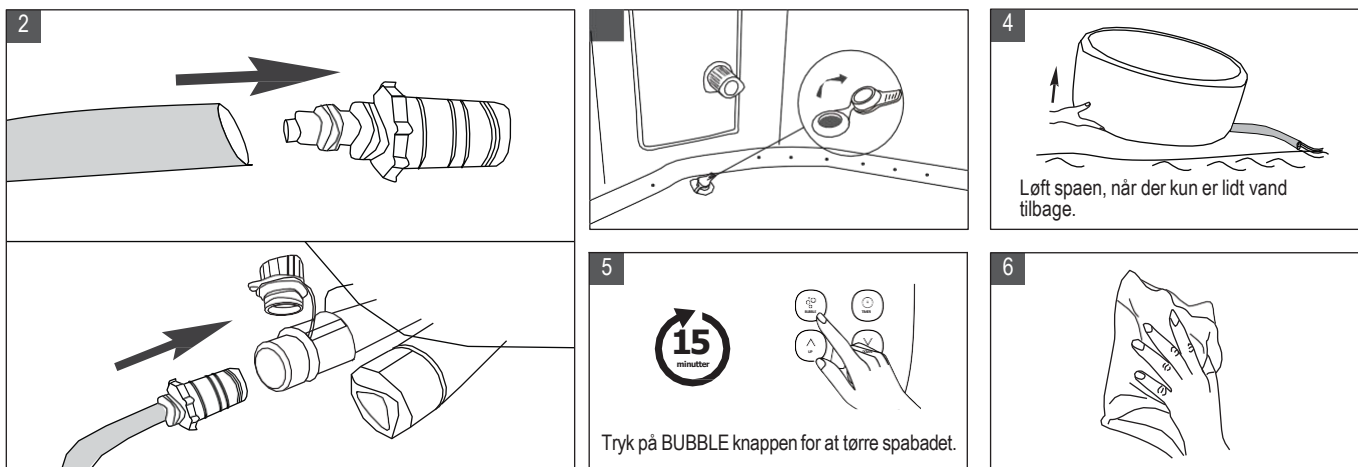

Rengøring af spabad

Når spabadet er tomt for vand, fjern da filteret fra indersiden af spabadet, rengør det eller skift det ud med en ny. Brug en svamp og en mild sæbe til at vaske indersiden med, så pletter og skidt fjernes. Skyl spabadet grundigt med rent vand efter endt rengøring for at fjerne sæberester.

VIGTIGT: Der må ikke anvendes ståluld, hårde børster eller hårde/stærke rengøringsmidler.

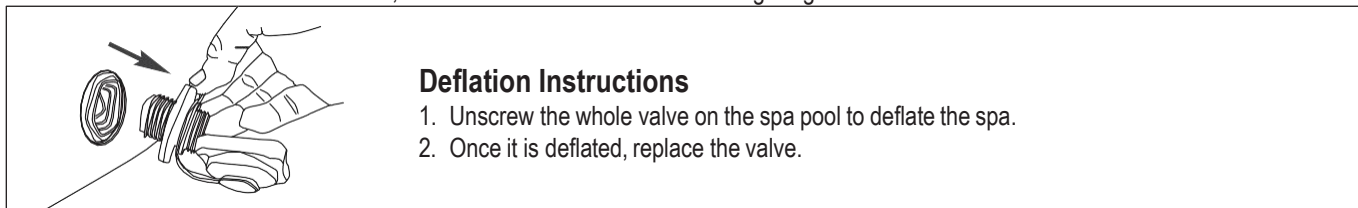

Brug det vedlagte reparaionskit til at reparere evt. punkteringer:

1. Rengør og tør området for punkteringen.
2. Påfør lim på PVC plasteret og put det hurtigt på punkteringen. (Lim er ikke vedlagt)
3. Glat overfladen ud så evt. luftbobler elimineres. Lad det tørre i 5-10 minutter.

Bemærk: Lim er ikke vedlagt.

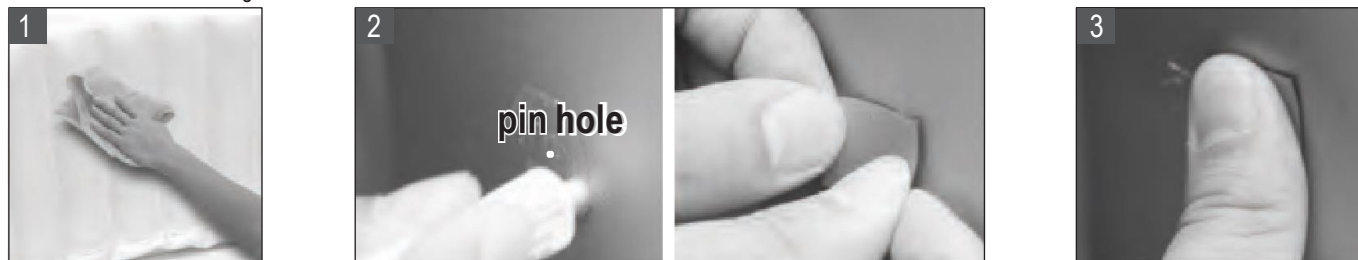

Opbevaring og forberedelse til næste anvendelse

1. Dræn og rengør spabadet efter forskrifterne i forrige sektion.
2. Gem instruktioner til at tømme spabadet for vand og luft, samt samle instruktionerne.
3. Sikre dig at alle spabadets komponenter og tilbehør er rene og tørre før det sættes til opbevaring. Lufttør spabadet under mild sol i en times tid før det pakkes sammen.
4. Fold spabadet løst sammen og undgå skarpe hjørner som kan ødelægge samlingerne i spabadet.
5. Gør et nyt filter klar til næste brug.
6. Opbevar spabad og tilbehør i et tørt og temperatur kontrolleret rum, mellem 0°C - 40°C.
7. Det anbefales at du anvender den originale indpakning til opbevaring.

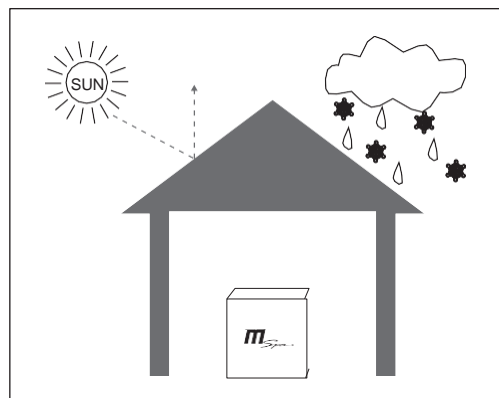

BORTSKAFFELSE OG MILJØBESKYTTELSE



Denne markering indikerer at dette produkt ikke bør bortskaffes med andet husholdningsaffald. For at forhindre skade på miljøet eller menneskers sundhed mod ukontrolleret bortskaffelse af affald, genbrug det da ansvarligt for at fremme bæredygtig genanvendelse af materielle ressourcer.

Du kan hente mere information hos din nærmeste genbrugsstation.

For at returnere dit brugte produkt skal du bruge returnerings- og indsamlingssystemerne, eller kontakte din forhandler hvor produktet blev købt. De kan sørge for en miljøsikker genanvendelse.

FEJLFINDING

FEJLKODER

LED VISER	ÅRSAG	LØSNING
---	Signalledning er løs	Kontakt MSpa servicecenter
	Kommunikationsfejl	Kontakt MSpa servicecenter
F0	Vandtemperaturen er lavere end 0°C (32°F) eller over 50°C (122°F)	Skift spavandet
	Fejl i temperaturmåleren.	Kontakt MSpa servicecenter
F1	F1 ses straks efter tryk på FILTER, HEATING eller UV	Rengør de dele og rør, som vandet går igennem
	F1 ses efter 15 sekunder ved tryk på FILTER, HEATING eller UV	<ol style="list-style-type: none"> 1. Tilsæt mere vand til minimumslinien 2. Rengør de dele og rør, som vandet går igennem 3. Kontakt MSpa servicecenter

PROBLEM	ÅRSAG	LØSNING
INTET LYS I KONTROLPANLETS DISPLAY	Strømfejl	Change a socket or repair the socket before use
	PRCD er slukket	Reset the PRCD by following the PRCD Testing section
	Tryk på Reset-knappen, controlleren vises ikke	Kontakt MSpa servicecenter
	PRCD er i stykker	Kontakt MSpa servicecenter
SPABAD LÆKKER	Spabadets vandforsyning eller afløb er ikke tæt.	Skru den strammere sammen
	Afløbsventilen er ikke lukket helt tæt	Luk drænventilen. Kontakt MSpa servicecenter, hvis spaen stadig lækker
	Det læktes vand fra spabadet.	Reparer det utætte hul / sprække med reparationssættet
OPVARMNINGEN FUNGERE IKKE OPTIMALT	Temperaturen er sat for lavt.	Skru op for temperaturen
	Uren filterpatron	Rengør eller udskift filterpatronen
	For lavt vand niveau	Tilsæt mere vand til minimumslinien
	Varmelegeme fejler	Kontakt MSpa servicecenter
	Filterpumpen virker ikke	Se afsnittet "FILTERPUMPEN VIRKER IKKE"

PROBLEM	ÅRSAG	LØSNING
SPABAD TABER LUFT	Luftventilen er blevet løs.	Pump luft i spabadet til den gule del af manometeret vises. Sørg for at hættten er skruet godt fast. Skift hættten om nødvendigt.
	Hul eller splint i spabadet.	Påfør sæbevand rundt langs sømmene. Hvis der er en lækage, vil der blive blæst bobler op. Når du har fundet lækagen, rengøres og tørres området. Anvend det medfølgende reparationskit. Se vejledningen på s. 13.
VAND IKKE RENT	Vandet er brugt for lang tid.	Skift vandet.
	Ineffektivt filtreringssystem.	Udvid filtreringstiden.
	Beskidt filter.	Rengør eller udskift filteret.
	Forkert vedligeholdelse af vandet.	Referer til anvisningen om kemikaliebrug.
SPABADET ER UDE AF FORM	Ekstra lufttryk pga. stærkt sollys.	Tjek lufttrykket og let trykket om nødvendigt. Ved varmt vejr anbefales det at spabadet tjekkes; om lufttrykket skal lettes for at undgå skader på spabadet.
LUFTDYSSERNE VIRKER IKKE	Auto-off i 10 minutter	Vent 10 minutter.
	Indvendige dele er beskadiget	Kontakt MSpa servicecenter
FILTERPUMPEN VIRKER IKKE	Filteret er stoppet til med skidt eller andet.	Rengør eller skift filteret.
	Fejl i filtersystemet.	Kontakt MSpa servicecenter

Hvor finder jeg serienummeret?

På bagsiden af controlleren. Eller ved foden af kontrolboksen.

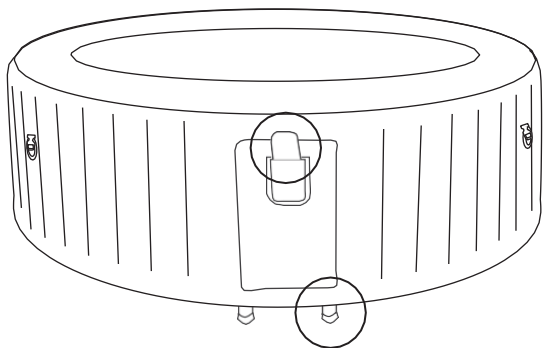

Hvordan kan jeg finde min servicekontakt? Scan QR-koden nedenfor eller besøg <https://www.the-mspa.com/after-sales>.

1. Indtast serienummeret på din spa.
2. Den tilsvarende tjenesteudbyder vises.



Ved spørgsmål eller andre problemer venligst kontakt din lokale MSpa forhandler.

MSPA BEGRÆNSET GARANTI

MSpa® er fremstillet med pålidelighed og enkelhed i tankerne. Alle produkter er blevet inspiceret og fundet fri for defekter, inden de forlod fabrikken.

MSpa garanterer dette produkt mod fejl i materialer og udførelse i en periode på:

12 måneder – Elektriske dele herunder kontrolenhed.

6 måneder - Spabad.

Garantiperioden begynder på købsdatoen, og MSpa kræver præsentation af originalt købsbevis ved reklamationshenvendelser. I løbet af garantiperioden vil MSpa enten reparere eller udskifte eventuelle defekte produkter. Udskiftningsprodukter eller reparerede dele vil kun være berettiget til perioden del af den oprindelige garanti.

Forsendelsespolitik

Forbrugere er ansvarlige for fragt / fragt, når de returnerer feildelene til MSPA godkendt servicecenter eller ORPC (Shanghai) Co., Ltd.

Garantipolitik

- Den begrænsede garanti gælder ikke for mangler som følge af uagtsomhed, ulykke, misbrug eller anden grund end MSpa's rimelige kontrol, herunder men ikke begrænset til: normal slitage, uagtsomhed eller manglende overholdelse af produktinstruktionerne, ukorrekt eller utilstrækkelig vedligeholdelse, forbindelse til ukorrekt strømforsyning; kemisk vandskader, tab af poolvand, uautoriseret produktændring eller reparation brug til kommercielt formål brand, lynnedslag, oversvømmelse eller andet eksternt årsager
- Denne garanti er kun gyldig i købslandet i de lande, hvor MSpa sælger og tjenester samme model med identiske tekniske specifikationer
- GarantSERVICE uden for købslandet er begrænset til vilkårene og betingelserne for tilsvarende garanti i servicelandet. Hvor omkostningerne ved reparationer eller udskiftning ikke er omfattet af denne garanti, vil MSpa rådgive ejerne, og prisen skal opkræves for ejeren.
- Denne garanti gælder kun for den oprindelige køber og ophører ved enhver overdragelse af ejerskab.
- Alle reparationer af hvilke garantibetingelser er foretaget skal forhåndsgodkendes af ORPC via en akkrediteret distributør eller agent, forudsat at den defekte del returneres til distributøren eller agenten Transport Forudbetalt, hvis det ønskes.
- Den autoriserede salgsforhandler er ansvarlig for alt arbejde på stedet på din MSpa produkt. ORPC er ikke ansvarlig for resultater af udførelsesomkostninger fra uautoriseret tjenesteperson.
- Produkter mærket med både MSpa og en anden producent er udelukkende omfattet af garantien leveret af den anden producent.

Garanti registrering

Registrering er påkrævet. Garantikort kan kun udfyldes pr. Post. Alle krav skal indsendes til ORPC af autoriserede salgsforhandlere. Det er vigtigt, at alle indgivne krav giver alle de nødvendige oplysninger, herunder kundens navn, købsdato, serienummer, produktmodel, problem og dele anmodet om. Uden disse oplysninger er garantien ugyldig. Garantikort skal udfyldes og sendt til ORPC ved autoriseret forhandler indenfor 30 dage fra købstidspunkt.

Bilag A

Sørg for omhyggeligt at læse, forstå og følge alle oplysningerne i denne brugervejledning, før du installerer og bruger spaen. Disse advarsler, instruktioner og sikkerhedsretningslinjer vedrører nogle af de mest almindelige risici forbundet med vandrekreation, men de kan ikke dække alle risici og farer i alle tilfælde. Udvis altid forsigtighed, sund fornuft og god dømmekraft i enhver vandaktivitet. Gem disse oplysninger til fremtidig brug. Derudover kan følgende oplysninger være nødvendige afhængigt af spa-typen:

Sikkerhed for ikke-svømmere

- Kontinuerlig, aktiv og årvågen overvågning af svage svømmere og ikke-svømmere, især i trænings-spabade, kræves til enhver tid af en kompetent voksen (husk at børn under otte år har større risiko for at drukne).
- Udpeg en kompetent voksen til at overvåge spaen, hver gang den er i brug.
- Svage svømmere eller ikke-svømmere bør bære personligt beskyttelsesudstyr, især når man bruger trænings-spabade.
- Når spaen ikke er i brug eller ikke er under opsyn, skal du fjerne alt legetøj fra spaen og dets omgivelser for at undgå at tiltrække børn til spaen.

Sikkerhedsanordninger

- Der skal anvendes et sikkerhedsovertræk eller anden sikkerhedsanordning, ellers skal alle døre og vinduer (hvor det er relevant) lukkes forsvarligt for at forhindre uautoriseret adgang til spaen.
- Barrierer, låg, alarmer eller lignende sikkerhedsanordninger er nyttige hjælpemidler, men de er ikke erstatninger for kontinuerlig og kompetent voksenovervågning.

Sikkerhedsudstyr

- Det anbefales at holde redningsudstyr (fx en redningskrans) ved spaen (hvis det er relevant).
- Hav en fungerende telefon og en liste over nødopkaldsnumre nær spaen.

Sikker brug af spaen

- Opfordre alle brugere, især børn, at lære at svømme.
- Lær grundlæggende førstehjælp (hjerte-lunge-redning - HLR) og hold denne viden opdateret regelmæssigt. Dette kan gøre en livreddende forskel i tilfælde af en nødsituation.
- Instruér alle spa-brugere, inklusiv børn, om hvad de skal gøre i tilfælde af en nødsituation.
- Dyk aldrig ned i lavt vand. Dette kan føre til alvorlig personskade eller død.
- Brug ikke spaen, når du indtager alkohol eller medicin, der kan forringe den badendes evne til sikkert at bruge spaen.
- Når spalåget er i brug, skal du fjerne det helt fra vandet, før du går ned i spaen.
- Beskyt spa-brugere mod vandrelaterede sygdomme ved at råde dem til at holde vandet behandlet og at praktisere god hygiejne. Se retningslinjerne for vandbehandling i brugervejledningen.
- Opbevar kemikalier utilgængeligt for børn.
- Brug den vedlagte skiltning på spaen eller inden for 2000 mm fra spaen i en synlig position.