

mamas
& papas®

Flip XT³
Carrycot



x1



<15m

29099_0424_V4

© Mamas & Papas Ltd. 2024

thank you...

FOR ORDERING FROM MAMAS & PAPAS

Mamas & Papas started life as a family, then became a business. The founders wanted more for their children, so they took matters into their own hands. This core belief remains at the heart of what we do, using personal experiences, customer insights and rigorous testing, to create innovative products with thoughtful designs.

We bring style and confidence to parenting, letting you flourish, no matter how you experience it.

Merci d'avoir choisi Mamas & Papas.

Mamas & Papas était une famille avant de devenir une entreprise. Les fondateurs voulaient offrir davantage à leurs enfants, et prirent donc les choses en main. Cette croyance fondamentale reste d'ailleurs au cœur de nos activités : nous utilisons nos expériences personnelles, les connaissances clients et des tests rigoureux pour créer des produits innovants aux conceptions réfléchies.

Nous apportons style et confiance à l'art d'être parent, vous permettant ainsi de prospérer quelles que soient vos méthodes.

Gracias por elegir Mamas & Papas.

Mamas & Papas nació como una familia que, más tarde, se convirtió en una empresa. Los fundadores deseaban algo mejor para sus hijos, así que tomaron cartas en el asunto. Esta convicción fundamental sigue constituyendo la esencia de lo que hacemos. Por ello nos servimos de experiencias personales, comentarios de clientes y pruebas rigurosas para crear productos innovadores con diseños muy meditados.

Aportamos estilo y confianza a la experiencia de ser padres, permitiéndole prosperar, sin importar cómo la viva.

Vielen Dank, dass Sie sich für Mamas & Papas entschieden haben.

Mamas & Papas hat sich von einer Familie hin zu einem Unternehmen entwickelt. Die Gründer wünschten sich mehr für ihre Kinder – also nahmen sie die Sache selbst in die Hand. Dieser Kerngedanke steht bis heute im Mittelpunkt unserer Arbeit. Mithilfe von persönlichen Erfahrungen, Kundenfeedback und rigorosen Tests entwickeln wir innovative Produkte mit durchdachtem Design.

Mit unseren stilvollen und sicheren Produkten sorgen wir dafür, dass Eltern jede Minute mit ihren Kleinen sorgenfrei genießen können.

Mamas & Papas에서 주문해 주셔서 감사합니다.

Mamas & Papas는 가족으로 시작하여 기업이 되었습니다. 창립자들은 아이들을 위해 더 많은 것을 제공하고 싶어 했으며, 이를 직접 해결하기로 했습니다. 이러한 핵심 신념은 당사에서 하는 일의 중심에 자리 잡고 있으며, 개인적인 경험, 고객 인사이트, 철저한 테스트를 사용하여 사례 깊은 디자인을 적용한 혁신적인 제품을 생산하고 있습니다.

육아에 스타일과 자신감을 불어넣어 어떤 경험을 하든지 더욱 풍성한 육아 경험을 하도록 지원합니다.

Grazie per aver scelto Mamas & Papas.

Prima ancora che un'azienda, Mamas & Papas è una famiglia. I fondatori cercavano per i loro figli qualcosa di più dei prodotti disponibili sul mercato e, non trovandolo, hanno deciso di fare da sé. Questo è il principio che ancora adesso guida tutta la nostra attività: creare prodotti innovativi dal design curato, basandoci su esperienze personali, opinioni dei clienti e test rigorosi.

L'obiettivo è quello di portare stile e sicurezza nella vita dei genitori, consentendo loro di dare il meglio in qualsiasi condizione.

Terima kasih telah memesan dari Mamas & Papas

Mamas & Papas memulai kehidupan sebagai keluarga, berlanjut menjadi sebuah bisnis. Para pengagas ingin memberikan yang lebih bagi anak-anak mereka, ini yang membuat mereka melakukan semuanya dengan penuh kesungguhan. Keyakinan utama ini melekat erat di hati dalam melakukan semuanya, berlandaskan pengalaman pribadi, wawasan pelanggan, dan pengujian ketat, untuk menciptakan produk inovatif yang dirancang dengan sepenuh hati.

Kami mempersembahkan gaya dan rasa percaya diri dalam pengasuhan, membiarkan Anda berkembang, melalui perjalanan pengalaman Anda.

Ευχαριστούμε για την παραγγελία σας από τη Mamas & Papas

H Mamas & Papas ξεκίνησε ως οικογένεια και εξελίχθηκε σε επιχείρηση. Οι ιδρυτές επιθυμούσαν περισσότερα για τα παιδιά τους, κι έτσι, πήραν την κατάσταση στα χέρια τους. Αυτή η βασική πεποίθηση παραμένει στο επίκεντρο όσων κάνουμε, χρησιμοποιώντας προσωπικές εμπειρίες, πληροφορίες από πελάτες και αυστηρές δοκιμές, προκειμένου να δημιουργούμε καινοτόμα προϊόντα με προσεγγμένο σχεδιασμό.

Προσφέρουμε στυλ και αυτοπεποίθηση στην ανατροφή των παιδιών, επιτρέποντάς σας να ανθίζετε, ανεξάρτητα από το πώς τη βιώνετε.

ขอบคุณที่ สั่งซื้อ จาก Mamas & Papas

Mamas & Papas เริ่ม มาจากครอบครัว จนกลายมาเป็น ธุรกิจ กลุ่มผลิตภัณฑ์ ที่ต้องการสิ่งที่ดีกว่าให้กับลูก ๆ จึงเล็งเห็นว่า ว่าง ๆ มาจึงคิดการด้วยใจของตนเอง แก่นความมีเอ็น เอ็ม ยังคงเป็นหัวใจของสิ่ง ที่ เราทำ นั่น คือ การใช้ ประสบการณ์ ส่วนตัว ความเข้าใจเชิงลึกในตัวอย่าง การทดสอบอย่างเข้มงวด เพื่อ สร้าง รางผล ดีที่ นอกเหนือนี้ ได้ รับ การ ล้ำ นครของอย่าง ดี ขณะออกแบบ

เรามอบสไตล์และความมั่นใจในการเลี้ยงลูก ให้คุณยังคงดีไม่ว่าคุณจะมีประสบการณ์แบบไหน

Mamas & Papas'ı sipariş ettiğiniz için teşekkürler

Mamas & Papas hayata bir aile olarak başladı, sonra bir şirket haline geldi. Şirket kurucuları çocukları için daha fazlasını istediler ve duruma el attılar. Bu temel inanç, özenli tasarımlara sahip yenilikçi ürünler yaratmak için kişisel deneyimleri, müşteri düşüncelerini ve titizlikle hazırlanmış testleri kullanarak yaptığımız işin merkezinde yer almaya devam ediyor.

Ebeveynliğe tarz katıyor ve güven aşıyorsunuz. Bu hissi nasıl yaşarsanız yaşayın gelişmenize yardımcı oluyoruz.

感謝您訂購 Mamas & Papas 產品

Mamas & Papas 最初是一個家庭，後來成為一家企業。創辦人希望自己的孩子得到更多，所以決定自己採取行動。這個核心信念仍然是我們的工作核心；我們運用個人經驗、客戶洞察和嚴格的測試，創造出具有貼心設計的創新產品。

我們為育兒帶來風格和信心，讓您發展茁壯，無論您的經歷如何。

UK

IMPORTANT — READ CAREFULLY AND KEEP FOR
FUTURE REFERENCE

FR

IMPORTANT — A LIRE ATTENTIVEMENT
ET À CONSERVER POUR RÉFÉRENCE ULTÉRIEURE

ES

IMPORTANTE — LEER LAS INSTRUCCIONES
CUIDADOSAMENTE ANTES DEL USO Y
MANTENERLAS PARA FUTURAS CONSULTAS

DE

WICHTIG — LESEN SIE DIE ANLEITUNG SORGFÄLTIG
VOR DER BENUTZUNG UND BEWAHREN SIE SIE FÜR
SPÄTERES NACHSCHLAGEN AUFN

IT

IMPORTANTE — LEGGERE ATTENTAMENTE
E CONSERVARE PER FUTURO RIFERIMENTO

Ⓜ ΣΗΜΑΝΤΙΚΟ – ΔΙΑΒΑΤΕ ΠΡΟΣΕΚΤΙΚΑ ΤΙΣ ΟΔΗΓΙΕΣ ΚΑΙ ΦΥΛΑΞΤΕ ΤΕΣ ΓΙΑΤΙ ΜΠΟΡΕΙ ΝΑ ΤΙΣ ΧΡΕΙΑΣΤΕΙΤΕ ΣΤΟ ΜΕΛΛΟΝ

Ⓜ ÖNEMLI – DİKKATLİ BİR ŞEKİLDE OKUYUN VE İLERİDE BAŞVURMAK ÜZERE SAKLAYIN

Ⓜ 중요 — 주의 깊게 읽고 향후 참조를 위해 보관하십시오.

Ⓜ PENTING — BACA PETUNJUK DENGAN SAKSAMA DAN SIMPAN UNTUK REFERENSI MENDATANG

Ⓜ สิ่งสำคัญ – อ่านอย่างละเอียดและเก็บไว้เป็นข้อมูลอ้างอิงในอนาคต

Ⓜ 重要事項 — 請仔細閱讀並保留供將來參考

Assembling the carrycot

Assemblage du nacelle

Montar el capazo

Zusammenbau der Tragetasche

Come montare l'unità culla portatile

Συναρμολόγηση Πορτ-μπεμπέ

Portbebe monte edilmesi

아기침대 조립

Merakit Keranjang bayi jinjing.

ກຳປັງຂອບເປາຮັ່ງ

組裝可攜式嬰兒床

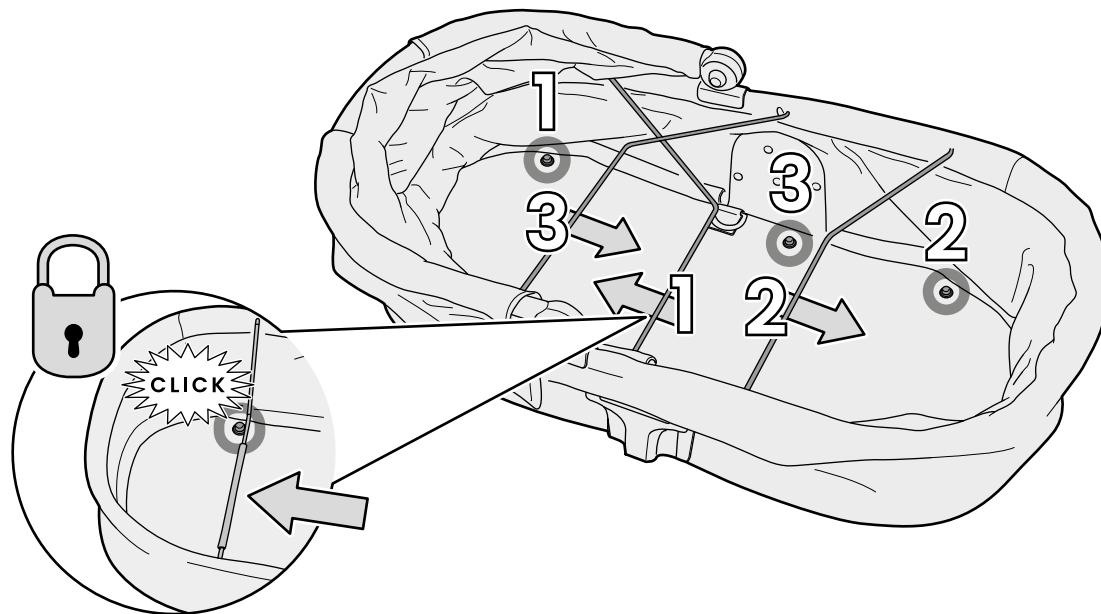

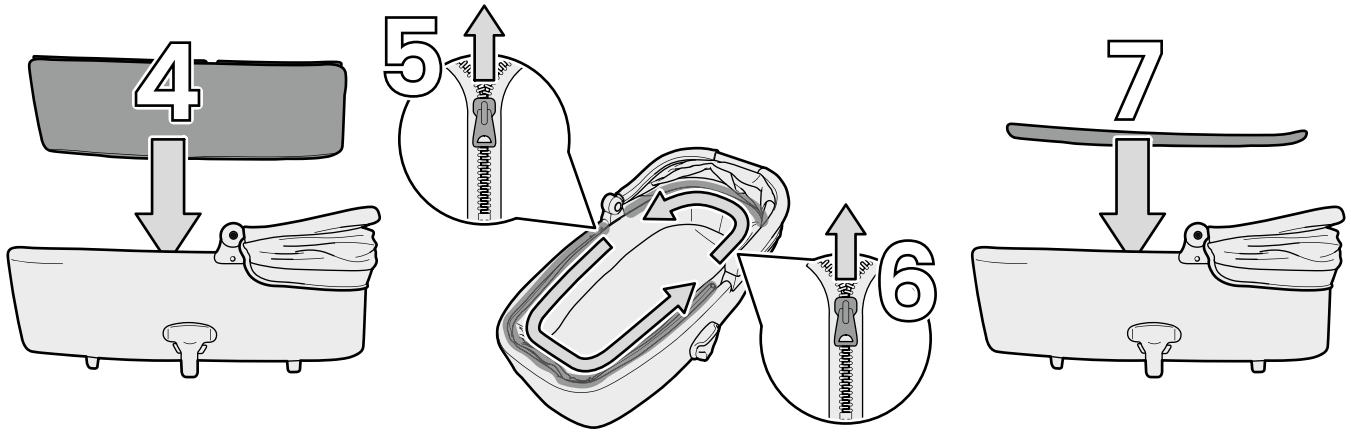

Hood adjustment

Réglage de la capote

Ajustar la capota

Verdeckverstellung

Regolazione della capottina

Ρύθμιση κουκούλας

Başlığın ayarlanması

후드 조절

Penyesuaian tudung

ကားပိတ်ခုံ

頂篷調整

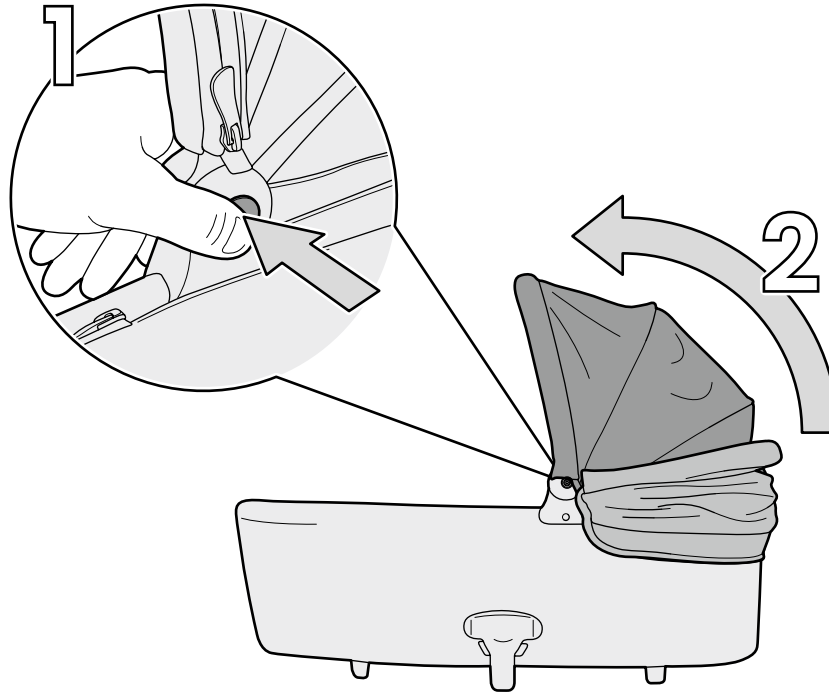

Fitting the apron

Installation du tablier

Colocar la cubierta

Anbringen der Schürze

Come installare il riparo

Τοποθέτηση της ποδιάς

Önlüğüün takılması

에이프런 결합

Mengepaskan apron

การติดตั้งผ้าปิดที่นอน

安裝圍兜。

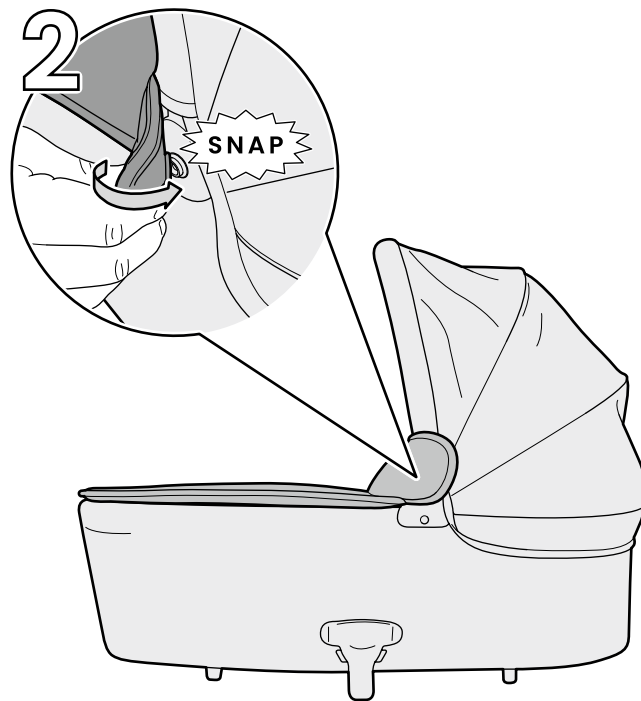
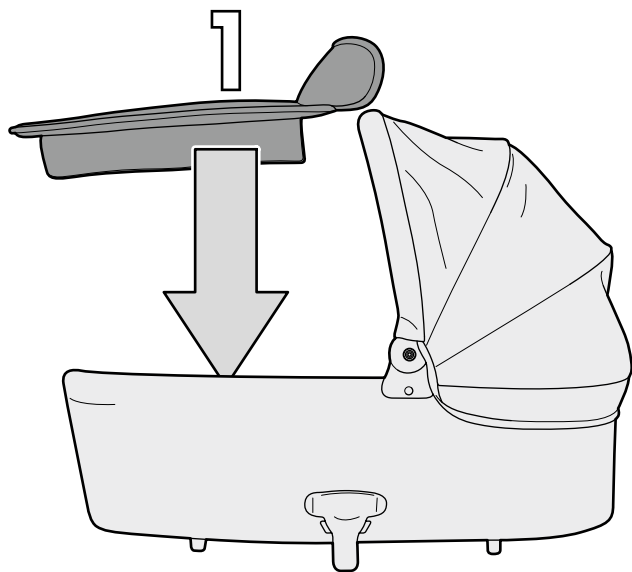

Hood vent

Aération de la capote

Rejilla de respiración de la capota

Verdecklüftung

Presa d'aria della capottina

Θυρίδα κουκούλας

Başlık havalandırması

후드 환기

Ventilasi tudung

ช่องระบายอากาศชุด

頂篷通風口

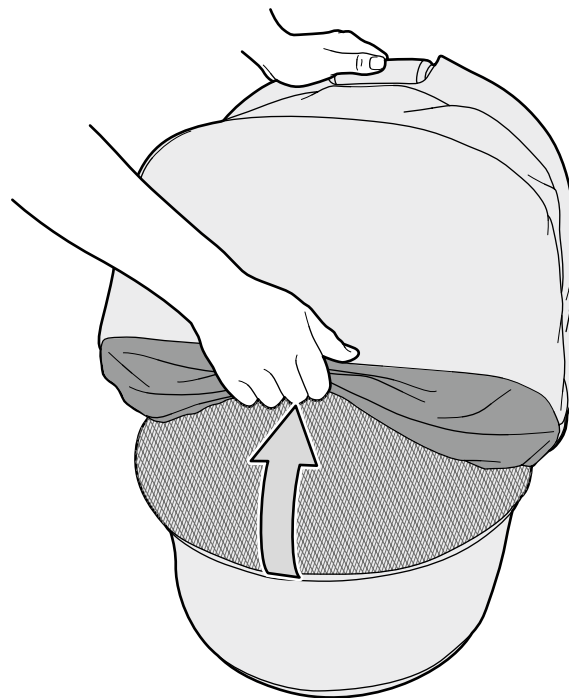
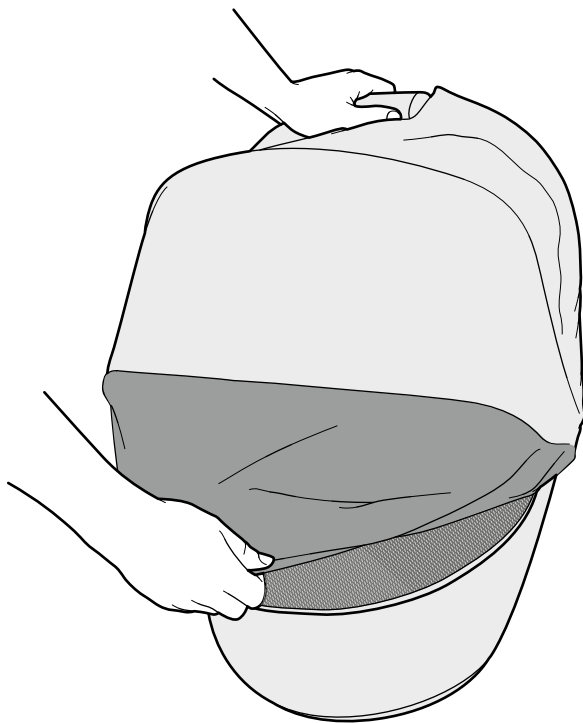

Attaching the carrycot

Fixation du nacelle

Amarrar el capazo

Anbringen der Tragetasche

Come collegare
l'unità culla portatile

Τοποθέτηση πορτ-μπεμπέ

Portbebe koltuk
ünitesinin eklenmesi

아기 침대 유닛 부착

Memasang unit keranjang

καταδυνα

裝上可攜式嬰兒床

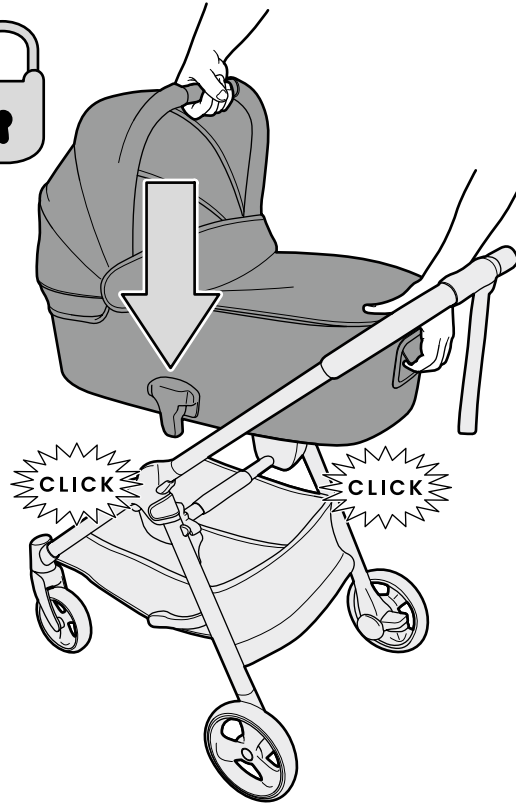

Removing the carrycot

Enlèvement de la nacelle

Quitar el cochecito

Abnehmen der Tragetasche

Rimozione della culla

Αφαίρεση του πορτ-μπεμπέ

Portbebenin çikarılması

아기 침대 분리

Melepaskan keranjang bayi jinjing

การถอดเปลหิ้ว

卸下可攜式嬰兒床

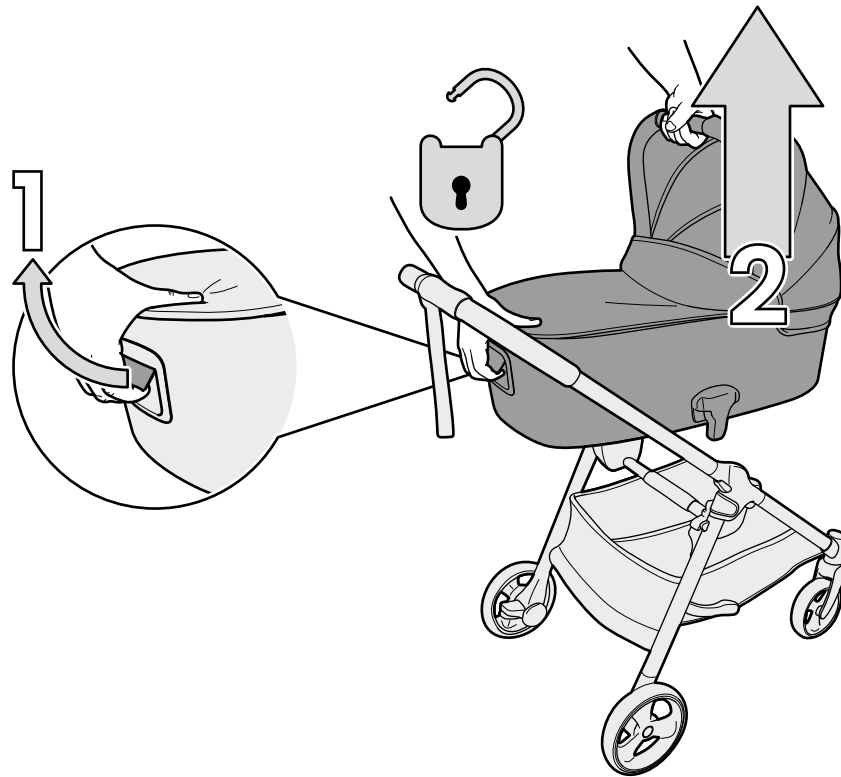

Carrycot raincover

Habillage pluie de nacelle

Burbuja para cochecito

Regenschutz für die Tragetasche

Parapioggia per carrozzina

Κάλυμμα βροχής πορτ-μπεμπέ

Portbebe yağmurluğu

아기 침대 빗물 가리개

Pelindung hujan keranjang
bayi jinjing

ผ้าคลุมกันฝนสำหรับเปลหิ้ว

可攜式嬰兒床遮雨罩

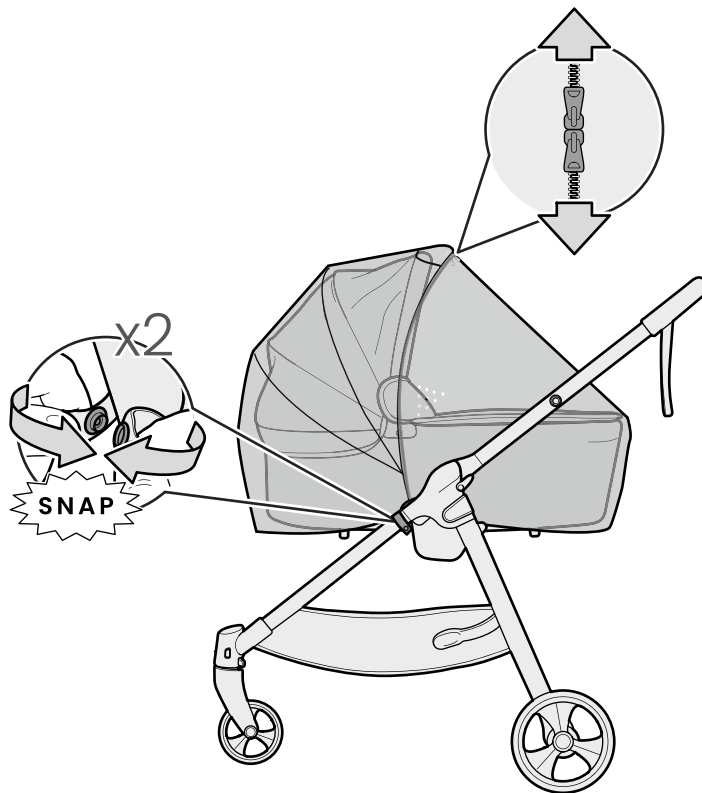

WARNING:

- Only use on a firm, horizontal level, flat and dry surface.
- Do not let other children play unattended near the carrycot.
- Do not use if any part of the carry cot is broken, torn or missing.
- Never use this product on a stand.
- Never leave the child unattended.
- This product is suitable only for a child who cannot sit up unaided, roll over and cannot push itself up on its hands and knees. Maximum weight of the child 9kg/20lbs.
- Do not use any replacement parts or accessories other than those approved by or supplied by Mamas & Papas.
- Be aware of the risk of open fire and other sources of strong heat, such as electric bar fires, gas fires, etc. in the near vicinity of the carrycot.
- The handles and base of the carrycot require regular inspection for wear and damage.
- Before carrying or lifting, make sure that the handle is in the correct position of use.
- The head of the child in the carrycot should never be lower than the child's body.
- Be aware of your surroundings when carrying the carrycot with the baby inside.
- No additional mattress shall be added, if you require a replacement mattress please contact your product retailer. The mattress must always be placed with the textile opening facing down.
- Do not leave anything in the carry cot that could present a danger of suffocation e.g. non-rigid toys, pillows.
- Suffocation hazard: Infants can suffocate. Always make sure there is enough room around your baby's face such that the air flow is not obstructed. Strings can cause strangulation. Do not place items with a string around the child's neck, such as hood strings or pacifier cords. Do not suspend strings over a carrycot or attach string to toys.
- Overheating can endanger the life of your child! Take into account the ambient temperature and the child's clothing and ensure that the child is not too cold or too warm.
- Seek advice on safe sleeping by a health professional prior to using this product.



WARNING:

- Ensure that all locking devices are engaged before use.
 - To avoid injury ensure that your child is kept away when unfolding and folding this product.
 - Do not let your child play with this product.
 - This product is designed to carry one child and to be used with the Flip XT³ chassis only.
 - Check that the pram body attachment devices are correctly engaged before use.
 - This product is not suitable for running or skating.
 - Ensure that the brakes are engaged before loading or unloading the stroller.
 - Any load attached to the handle affects the stability of the pushchair.
 - Do not carry additional children, parcels, goods or accessories in or on this vehicle except as recommended in the manufacturer's instructions. Product may become unstable.
-

CARE AND MAINTENANCE

- Fabric care: All the Mamas & Papas pushchairs fabrics are shower resistant. Should your pushchair become wet, do not fold the hood or apron when you take it inside. Always allow the fabrics to dry naturally away from strong heat sources such as fires, radiators and out of direct sunlight.
 - Whilst fabrics are carefully selected and tested, washing, wear and normal exposure to bright sunlight may cause their colour to change.
 - The exposed edges of fabrics are often the first to wear and fray, remember this when storing or transporting your pushchair and accessories.
 - Care Instructions: Surface cleaned with a damp cloth or sponge that has been dipped in warm water.
-

**WARNING: TO AVOID INJURY OR DEATH:**

- FOLLOW THE MANUFACTURER'S INSTRUCTIONS.
- PUT ON ALL THE BRAKES WHENEVER YOU PARK THE PRAM.
- DO NOT LEAVE CHILDREN UNATTENDED.
- SECURE THE CHILD IN THE HARNESS AT ALL TIMES.
- DO NOT CARRY EXTRA CHILDREN OR BAGS ON THIS PRAM.
- MAKE SURE CHILDREN ARE CLEAR OF ANY MOVING PARTS IF YOU ADJUST THE PRAM OTHERWISE THEY MAY BE INJURED.
- WARNING: USE THIS STRAP TO STOP THE PRAM ROLLING AWAY.
- THIS PRODUCT IS DESIGNED TO CARRY ONE CHILD AND TO BE USED WITH THE Flip XT³ CHASSIS ONLY.
- MAXIMUM WEIGHT OF THE CHILD 9KG/20LBS.
- DO NOT USE THIS SEAT WITH ANY OTHER MODELS OF PRAM.
- DO NOT USE THIS BASSINET ONCE THE CHILD CAN SIT UP UNAIDED.
- AVOID TIPPING: DO NOT OVERLOAD THE CUP HOLDER. MAXIMUM WEIGHT 0.5KG (1.1LBS).
- DO NOT USE THIS BASSINET ONCE THE CHILD CAN SIT UP UNAIDED.
- DO NOT USE FOR UNSUPERVISED SLEEPING.

-
- A stroller has many moving parts, and surfaces which move against each other, over time these surfaces can become dry or even attract dirt or dust. By simply cleaning your stroller chassis on a regular basis and lightly spraying the moving parts with a silicon spray your stroller will fold and push better for longer.
 - Do not use accessories other than those approved by Mamas & Papas.
 - Take care when using the stroller on stairs or escalators.
 - Do not use the stroller near open fires or exposed flames.

AU

- Suffocation hazard: Infants can suffocate. Always make sure there is enough room around your baby's face such that the air flow is not obstructed. Strings can cause strangulation. Do not place items with a string around the child's neck, such as hood strings or pacifier cords. Do not suspend strings over a carrycot or attach string to toys.
- Avoid finger entrapment, take care when folding and unfolding the product.
- Take care when using the stroller on stairs or escalators.
- Always apply the brakes whenever the product is stationary.
- Make sure children are clear of any moving parts if you adjust the product.
- Use the tether strap to stop the pram/stroller rolling away.
- The vehicle is designed for use on flat or gently sloping surfaces and may be unstable on unsuitable terrain or uneven surfaces, resulting in the vehicle tipping over.

! AVERTISSEMENTS / MISE EN GARDE:

- Ne poser que sur une surface plane, horizontale, ferme et sèche.
- Ne pas laisser d'autres enfants jouer sans surveillance à proximité du couffin.
- Ne pas utiliser si l'un des éléments du couffin est cassé, déchiré ou manquant.
- Ne jamais poser ce produit sur un support.
- Ne jamais laisser un enfant sans surveillance.
- Ce produit ne convient pas à un enfant qui n'est pas capable de s'asseoir, de se retourner ou de se mettre à quatre pattes tout seul. Poids maximum de l'enfant : 9 kg/20lbs
- N'utilisez pas de pièces de rechange ou d'accessoires autres que ceux approuvés ou fournis par Mamas & Papas.
- Soyez conscient du risque de feux de cheminées et d'autres sources de chaleur intense, comme des radiateurs, des feux électriques ou au gaz à proximité étroite de la nacelle.
- Les poignées et le socle de la nacelle nécessitent un contrôle régulier pour vérifier qu'ils ne sont ni usés ni endommagés.
- Avant de soulever ou de porter l'article, veillez à ce que la poignée soit bien positionnée.
- La tête du nourrisson ne doit jamais être plus basse que son corps lorsqu'il se trouve dans le porte-bébé.
- Faites attention à ce qui vous entoure lorsque vous transportez le couffin avec le bébé dedans.
- Interdiction d'ajouter un matelas supplémentaire. Si vous désirez un matelas de rechange, veuillez contacter le revendeur de votre produit. Le matelas doit toujours être posé la face d'ouverture de la housse tournée vers le bas.
- Ne laissez rien dans le couffin qui pourrait présenter un risque de suffocation, ex. jouets non rigides, coussins.
- Danger de suffocation : Les bébés peuvent mourir en s'étouffant. Veillez toujours à ce qu'il y ait suffisamment de place autour du visage du bébé pour que l'air puisse circuler librement. Les ficelles sont sources d'étranglement. Ne mettez pas d'objets avec une ficelle autour du cou de l'enfant, comme par exemple un cordon de capuche ou un cordon à tétine. N'accrochez pas de ficelles au-dessus d'une nacelle et n'attachez pas de jouets au bout de ficelles.
- Si l'enfant a trop chaud, cela peut mettre sa vie en danger ! Tenez compte de la température ambiante et des vêtements que porte l'enfant et assurez-vous qu'il n'ait ni trop chaud, ni trop froid.
- Demandez à un professionnel de la santé de vous donner des conseils sur un environnement de sommeil sûr avant d'utiliser ce produit.

AVERTISSEMENTS / MISE EN GARDE:

- S'assurer que tous les dispositifs de verrouillage sont enclenchés avant utilisation.
 - Pour éviter toute blessure, maintenir l'enfant à l'écart lors du dépliage et du pliage du produit.
 - Ne pas laisser un enfant jouer avec ce produit.
 - Ce produit est conçu exclusivement pour transporter un enfant et pour être utilisé avec le châssis Flip XT³.
 - Vérifiez que les accessoires de fixation au châssis du landau sont correctement engagés avant toute utilisation.
 - Ce produit ne convient pas pour des courses à pied ou en patins.
 - Vérifiez de bien serrer les freins avant de charger ou de décharger le landau.
 - Toute charge fixée au guidon déstabilise la poussette.
 - Ne pas mettre d'autres enfants, paquets de marchandise ni d'accessoires dans ou sur le produit, sauf selon les recommandations du fabricant. Le produit pourrait devenir instable.
-

ENTRETIEN ET MAINTENANCE

- Entretien des tissus : Tous les tissus des poussettes Mamas & Papas sont imperméables. Si votre poussette est mouillée, ne repliez pas immédiatement l'habillement de pluie ou le tablier. Laissez toujours sécher le tissu naturellement, en évitant l'exposition à des sources de forte chaleur comme le feu, les radiateurs ou le plein soleil.
 - En dépit d'une sélection et de tests rigoureux, le lavage, l'usure et une exposition normale à la lumière du soleil peuvent causer une détérioration des couleurs du tissu.
 - Les angles exposés de la housse en tissu sont généralement les premiers à présenter des signes d'usure, aussi, manipulez la poussette et les accessoires en conséquence lors du rangement ou du transport.
 - Entretien: la surface nettoyée avec un chiffon humide ou une éponge qui a été trempé dans l'eau chaude.
-

ADVERTENCIA:

- Utilizar solamente sobre una superficie firme, horizontal, nivelada y seca.
- No dejar a otros niños jugar desatendidos cerca del capazo.
- No utilizar si falta cualquier parte o está rota o está desgarrada.
- No utilizar este capazo sobre un soporte.
- No dejar nunca al niño desatendido.
- Este producto es únicamente adecuado para niños que no se puedan sentar solos ni girarse, y que no se puedan levantar en posición de gateo. Peso máximo del niño: 9 kg/20lbs
- No utilice piezas de recambio ni accesorios que no sean suministrados o aprobados por Mamas & Papas.
- Debe ser consciente del riesgo de chimeneas y otras fuentes de calor fuerte como fuegos eléctricos, fuegos de gas, etc, cerca del cochecito.
- Las asas y la base del cochecito requieren inspección regular para detectar posibles desgastes o daños.
- Antes de transportarlo o levantarlo, asegúrese de que el asa está en la posición correcta para su uso.
- En el capazo, la cabeza del bebé siempre debe estar más elevada que el resto del cuerpo.
- Tenga en cuenta el entorno al transportar el capazo con el bebé dentro.
- No se deben añadir colchones adicionales. Si necesita cambiar el colchón, póngase en contacto con su distribuidor. El colchón siempre debe ser colocado con la parte textil hacia abajo.
- No deje nada en el capazo que pueda suponer un riesgo de asfixia, como juguetes no rígidos o almohadas.
- Peligro de asfixia: Los bebés se pueden ahogar. Asegúrese siempre de que haya espacio suficiente en torno a la cara del bebé para que no quede obstruido el flujo de aire. Las cuerdas pueden causar estrangulamiento. No coloque productos con cuerda alrededor del cuello del niño, como los cordones de una capucha o la cuerda para sujetar el chupete. No sujete al cochecito cuerdas para llevar juguetes sujetos a ellas.
- ¡El exceso de calor puede poner en peligro la vida de su hijo! Tenga en cuenta la temperatura ambiente y la ropa del bebé para asegurarse de que el bebé no tenga demasiado frío ni demasiado calor.
- Pida consejo sobre sueño seguro a un profesional médico antes de usar el producto.

ADVERTENCIA:

- Asegurarse de que todos los dispositivos de cierre están engranados antes del uso.
 - Para evitar lesiones, asegúrese de que el niño se mantiene alejado durante el desplegado y el plegado de este producto.
 - No permita que el niño juegue con este producto.
 - Este producto ha sido diseñado solo para llevar a un niño y debe ser utilizado con el chasis Flip XT³ exclusivamente.
 - Compruebe que los dispositivos de sujeción de capazo están correctamente colocados antes de su uso.
 - este producto no es adecuado para correr o patinar.
 - Asegúrese de poner los frenos antes de cargar y descargar el cochecito.
 - Cualquier carga que coloque en el asa afecta a la estabilidad del cochecito.
 - No lleve otros niño, paquetes, artículos o accesorios en o encima de este vehículo salvo según las recomendaciones de las instrucciones del fabricante. El producto podrá perder su estabilidad.
-

CUIDADO Y MANTENIMIENTO

- Cuidados del tejido: todos los tejidos con los que están fabricadas las sillas de paseo de Mamas & Papas son resistentes al agua. En caso de que se moje la silla de paseo, no doble la capota ni la cubierta cuando la guarde. Deje siempre que el tejido se seque de forma natural lejos de fuentes de calor como estufas, radiadores o la luz del sol.
 - Aunque los tejidos han sido seleccionados con sumo cuidado y analizados, el lavarlos, utilizarlos y la exposición normal a la luz solar puede hacer que se altere su color.
 - Los bordes expuestos de las cubiertas de tejido son normalmente los primeros en desgastarse y deshilacharse, recuérdelo al guardar o transportar la silla de paseo y sus accesorios.
 - Instrucciones de cuidado: limpiar la superficie con un paño húmedo o una esponja mojada en agua caliente.
-

WARNUNG:

- Es sollte nur auf einer festen, waagerechten, ebenen und trockenen Fläche verwendet werden.
- Lassen Sie andere Kinder nicht unbeaufsichtigt in der Nähe der Tragetasche spielen.
- Verwenden Sie die Tragetasche nicht, wenn Teile gebrochen oder eingerissen sind oder fehlen.
- Dieses Produkt nie auf einem Ständer benutzen.
- Lassen Sie das Kind nie unbeaufsichtigt.
- Dieses Produkt ist ausschließlich für Kinder geeignet, die noch nicht in der Lage sind, ohne Hilfe zu sitzen, sich herumzurollen und/oder auf Hände und Knie hochzustützen. Höchstgewicht des Kindes: 9 kg/20lbs.
- Keine Ersatzteile oder Zubehörteile verwenden, die nicht von Mamas & Papas zugelassen oder geliefert wurden.
- Vorsicht mit offenem Feuer und anderen starken Hitzequellen wie elektrischen Heizstrahlern, Gasöfen usw. in der Nähe der Babytragetasche.
- Griffe und Boden der Tragetasche regelmäßig auf Abnutzung und Beschädigungen untersuchen.
- Vergewissern Sie sich vor dem Tragen oder Heben, dass der Griff sich in der richtigen Position befindet.
- Der Kopf des Babys sollte in der Babytragetasche nie niedriger liegen als der Rest der Körpers.
- Achten Sie auf Ihre Umgebung, wenn Sie die Babytragetasche mit dem Baby darin tragen.
- Keine zusätzliche Matratze verwenden. Falls Sie die Matratze ersetzen müssen, wenden Sie sich bitte an Ihren Einzelhändler. Die Matratze muss immer mit der Stofföffnung nach unten eingelegt werden.
- Lassen Sie keine Gegenstände in der Babytragetasche zurück, die eine Erstickungsgefahr darstellen könnten, wie z. B. nicht starres Spielzeug oder Kissen.
- Erstickungsgefahr: Babys können ersticken. Sorgen Sie immer dafür, dass um das Gesicht Ihres Babys herum genug Raum ist, sodass seine Luftzufuhr nicht behindert wird. Schnüre und Kordeln bilden eine Strangulierungsgefahr. Legen Sie dem Kind solche – z.B. Kapuzenkordeln oder Schnullerbänder – nicht um den Hals. Hängen Sie über einer Babytragetasche keine Kordeln auf und befestigen Sie keine Schnüre an Spielsachen.
- Überhitzung kann das Leben Ihres Kindes gefährden! Berücksichtigen Sie die Umgebungstemperatur und die Kleidung des Kindes und stellen Sie sicher, dass dem Kind nicht zu kalt oder zu warm ist.
- Lassen Sie sich vor der Verwendung dieses Produkts von einer medizinischen Fachkraft über sicheren Schlaf beraten.

WARNUNG:

- Vergewissern Sie sich vor Gebrauch, dass alle Verriegelungen eingerastet sind.
 - Vergewissern Sie sich, dass das Kind beim Aufklappen und Zusammenklappen des Wagens außer Reichweite ist, um Verletzungen zu vermeiden.
 - Lassen Sie das Kind nicht mit dem Produkt spielen.
 - Dieses Produkt ist nur zur Beförderung eines einzigen Kindes und nur zur Benutzung mit dem Flip XT³-Gestell bestimmt.
 - Vor der Verwendung sicherstellen, dass die Zubehörteile des Kinderwagenaufsatzes korrekt eingerastet sind.
 - Dieses Produkt ist zum Laufen oder Skaten ungeeignet.
 - Vor Be- oder Entladen des Buggys sicherstellen, dass die Bremsen aktiviert sind.
 - Alle Lasten, die an den Griff angehängt werden, beeinträchtigen die Stabilität des Kinderwagens.
 - Keine zusätzlichen Kinder, Pakete, Waren oder Zubehörteile in oder auf diesem Fahrzeug befördern, es sei denn, es wird in der Herstelleranleitung ausdrücklich empfohlen. Das Produkt könnte sonst instabil werden.
-

WARTUNG UND PFLEGE

- Pflege des Gewebes: Alle Kinderwagen-Gewebe von Mamas & Papas bieten einen ausreichenden Regenschutz. Falls Ihr Kinderwagen nass wird, sollten Sie das Verdeck oder die Abdeckung nicht falten, wenn Sie sie mit ins Haus nehmen. Lassen Sie die Gewebe immer selbstständig und ohne starke Wärmequellen – wie zum Beispiel offenes Feuer, Heizstrahler oder direktes Sonnenlicht – trocknen.
 - Obgleich die Gewebe sorgfältig ausgewählt und getestet wurden, können Farbänderungen durch Waschen, Verschleiß und die normale Einwirkung durch helles Sonnenlicht auftreten.
 - Verschleiß und Ausfransungen treten in der Regel zuerst an den freiliegenden Kanten der Gewebeabdeckungen auf; denken Sie daran, wenn Sie Ihren Kinderwagen und das Zubehör aufbewahren oder transportieren.
 - Pflegehinweise: Surface mit einem feuchten Tuch oder Schwamm, das in warmem Wasser eingetaucht worden ist gereinigt.
-

ATTENZIONE:

- Utilizzare soltanto su una superficie stabile, orizzontale, piana e asciutta.
- Non lasciare che altri bambini giochino senza sorveglianza vicino alla sacca porta bambini.
- Non utilizzare se una qualsiasi parte è rotta, strappata o mancante.
- Non usare mai la sacca porta bambini su un supporto.
- Non lasciare mai il bambino incustodito.
- Utilizzare questo prodotto esclusivamente con bambini che non siano ancora in grado di stare seduti senza l'aiuto di un adulto e che non possano sollevarsi o sostenersi su mani e ginocchia. Peso massimo del bambino: 9 kg/20lbs.
- Non usare parti di ricambio o accessori diversi da quelli approvati o forniti da Mamas & Papas.
- Fare attenzione alla presenza di fuochi o altre fonti di calore elevato, come fornelli elettrici, a gas, ecc. nelle immediate vicinanze della carrozzina.
- Le impugnature e la base della carrozzina devono essere ispezionate regolarmente per rilevare eventuali danni e segni di usura.
- Prima di trasportare o sollevare il porta enfant, assicurarsi che la maniglia sia nella corretta posizione d'uso.
- La testa del bambino nella culla non deve mai essere più in basso del suo corpo.
- Quando si trasporta il bambino all'interno della navicella, prestare sempre attenzione all'ambiente circostante.
- Non inserire materassi aggiuntivi; per richiedere un materasso sostitutivo contattare il proprio rivenditore di fiducia. Sistemare sempre il materassino con l'apertura del tessuto rivolta verso il basso.
- Non lasciare oggetti che possono costituire un pericolo di soffocamento (ad es. giocattoli morbidi, cuscini) all'interno della navicella.
- Pericolo di soffocamento per i bambini. Verificare sempre che intorno al viso del bambino vi sia spazio sufficiente onde evitare ostruzioni del flusso d'aria. I lacci possono essere causa di strangolamento. Non sistemare oggetti dotati di lacci intorno al collo del bambino quali cordoncini o nastri di cappucci o succhiotti. Non attaccare lacci o cordoncini sopra la culla né ai giocattoli.
- Una temperatura troppo elevata può mettere a rischio la vita del bambino. Valutare la temperatura ambiente e la pesantezza degli abiti per assicurarsi che il bambino non abbia né troppo caldo né troppo freddo.
- Prima di utilizzare questo prodotto, consultare un medico per informazioni su come garantire un sonno sicuro.

ATTENZIONE:

- Prima dell'uso assicurarsi che tutti i meccanismi di bloccaggio siano correttamente agganciati.
 - Per evitare lesioni o ferimenti assicurarsi che il bambino sia a debita distanza durante le operazioni di apertura e chiusura del prodotto.
 - Non lasciare che il bambino giochi con questo prodotto.
 - Questo prodotto è progettato per trasportare un solo bambino ed essere usato esclusivamente con il telaio Flip XT³.
 - Controllare che i dispositivi di fissaggio sul corpo della carrozzina siano correttamente inseriti prima dell'uso.
 - Questo prodotto non è adatto per correre o pattinare.
 - Prima di caricare o scaricare il passeggino, verificare di aver inserito i freni.
 - Qualsiasi carico sistemato sull'impugnatura del passeggino ne influenza la stabilità.
 - Non trasportare in/sopra questo veicolo bambini, borse, oggetti o accessori aggiuntivi tranne ove raccomandato nelle istruzioni del produttore. Il prodotto potrebbe diventare instabile.
-

CURA E MANUTENZIONE

- Cura del tessuto: Tutti i tessuti dei passeggini Mamas & Papas sono resistenti alla pioggia. Nel caso il passeggino si inumidisce non piegare la copertura né il riparo quando lo si porta al coperto. Lasciare sempre asciugare il tessuto naturalmente, lontano da forti sorgenti di calore quali caminetti o radiatori e lontano dalla luce solare diretta.
 - Anche se i tessuti sono attentamente selezionati e testati, il lavaggio, l'usura e la normale esposizione alla luce solare intensa potrebbero causarne lo scolorimento.
 - I bordi esposti delle coperture in tessuto sono spesso le prime parti a usurarsi e a sfrangiarsi; tenerlo presente quando si conservano o si trasportano il passeggino e gli accessori.
 - Istruzioni per la cura: superficie pulita con un panno umido o una spugna che è stato immerso in acqua calda.
-

ΠΡΟΕΙΔΟΠΟΙΗΣΗ:

- Χρησιμοποιείτε το προϊόν αποκλειστικά σε σταθερή, οριζόντια, επίπεδη και στεγνή επιφάνεια.
- Μην αφήνετε άλλα παιδιά να παίζουν χωρίς επίβλεψη κοντά στο πορτ-μπεμπέ.
- Μην το χρησιμοποιείτε εάν κάποιο μέρος του πορτ-μπεμπέ είναι σπασμένο, σκισμένο ή λείπει.
- Ποτέ μην χρησιμοποιείτε αυτό το προϊόν με βάση.
- Ποτέ μην αφήνετε το παιδί χωρίς επίβλεψη.
- Αυτό το προϊόν είναι κατάλληλο μόνο για παιδιά που δεν μπορούν να κάθονται χωρίς βοήθεια, να αλλάζουν πλευρό ή να στέκονται στα τέσσερα. Μέγιστο βάρος παιδιού είναι τα 9 κιλά/20 lbs.
- Μην χρησιμοποιείτε άλλα ανταλλακτικά ή αξεσουάρ εκτός από αυτά που εγκρίνονται ή παρέχονται από τη Mamas & Papas.
- Έχετε υπόψη σας τον κίνδυνο ανοιχτής φλόγας και άλλων πηγών ισχυρής θερμότητας, όπως ηλεκτρικές σύμπες χαλαζία, φλόγες υγραερίου, κτλ. κοντά στο πορτ-μπεμπέ.
- Οι λαβές και η βάση του πορτ-μπεμπέ απαιτούν τακτικό έλεγχο για φθορές και ζημιές.
- Πριν μεταφέρετε ή σηκώσετε, βεβαιωθείτε ότι η λαβή βρίσκεται στη σωστή θέση χρήσης.
- Το κεφάλι του παιδιού στο πορτ-μπεμπέ δεν πρέπει ποτέ να είναι σε χαμηλότερη θέση από το σώμα του παιδιού.
- Λάβετε υπόψη σας το περιβάλλον σας όταν μεταφέρετε το πορτ-μπεμπέ με το μωρό μέσα.
- Δεν παρέχεται επιπλέον στρώμα, επομένως εάν χρειάζεστε ανταλλακτικό στρώμα, επικοινωνήστε με τον πωλητή του προϊόντος σας. Το στρώμα πρέπει να τοποθετείται πάντα με το άνοιγμα του υφάσματος προς τα κάτω.
- Μην αφήνετε μέσα στο πορτ-μπεμπέ οτιδήποτε θα μπορούσε να προκαλέσει κίνδυνο ασφυξίας π.χ. μη άκαμπτα παιχνίδια, μαξιλάρια.
- Κίνδυνος ασφυξίας: Τα βρέφη μπορούν να πάθουν ασφυξία. Να βεβαιώνετε πάντα ότι υπάρχει αρκετός χώρος γύρω από το πρόσωπο του μωρού σας έτσι ώστε να μην παρεμποδίζεται η ροή του αέρα. Τα κορδόνια μπορούν να αποτελέσουν αιτία στραγγαλισμού. Μην τοποθετείτε αντικείμενα με κορδόνι γύρω από τον λαιμό του παιδιού, όπως κορδόνια κουκούλας ή κορδόνια πιπίλας. Μην κρεμάτε κορδόνια πάνω από το πορτ-μπεμπέ και μην δένετε κορδόνια σε παιχνίδια.
- Η υπερθέρμανση μπορεί να θέσει σε κίνδυνο τη ζωή του παιδιού σας! Για την ένδυση του παιδιού σας, λάβετε υπόψη τη θερμοκρασία περιβάλλοντος και βεβαιωθείτε ότι το παιδί δεν κρυώνει ή ζεσταίνεται υπερβολικά.
- Ζητήστε συμβουλές για ασφαλή ύπνο από έναν επαγγελματία υγείας πριν χρησιμοποιήσετε αυτό το προϊόν.

ΠΡΟΕΙΔΟΠΟΙΗΣΗ:

- Βεβαιωθείτε ότι όλοι οι μηχανισμοί κλειδώματος έχουν κουμπώσει πριν από τη χρήση.
 - Για να αποφύγετε τραυματισμό, βεβαιωθείτε ότι κρατάτε το παιδί μακριά όταν ξεδιπλώνετε και διπλώνετε αυτό το προϊόν.
 - Μην αφήνετε το παιδί να παίζει με αυτό το προϊόν.
 - Το προϊόν αυτό έχει σχεδιαστεί για τη μεταφορά ενός παιδιού και για να χρησιμοποιείται μόνο με τον σκελετό του Flip XT³.
 - Βεβαιωθείτε ότι οι μηχανισμοί σύνδεσης του σώματος του καροτσιού έχουν ασφαλίσει σωστά πριν από τη χρήση.
 - Το προϊόν δεν είναι κατάλληλο για τρέξιμο ή πατινάζ.
 - Βεβαιωθείτε ότι τα φρένα είναι ενεργοποιημένα πριν φορτώσετε ή ξεφορτώσετε το καρότσι.
 - Οποιοδήποτε φορτίο κρεμιέται από τη λαβή επηρεάζει τη σταθερότητα του καροτσιού.
 - Μην μεταφέρετε επιπλέον παιδιά, δέματα, αγαθά ή αξεσουάρ μέσα ή πάνω σε αυτό το όχημα, παρά μόνο όπως συνιστάται στις οδηγίες του κατασκευαστή. Το προϊόν μπορεί να καταστεί ασταθές.
-

ΦΡΟΝΤΙΔΑ ΚΑΙ ΣΥΝΤΗΡΗΣΗ

- Φροντίδα υφασμάτων: Όλα τα υφάσματα των καροτσιών Mamas & Pappas είναι ανθεκτικά στη βροχή. Εάν το καρότσι σας βραχεί, μην διπλώσετε την κουκούλα ή την ποδιά όταν το βάλετε μέσα. Να αφήνετε πάντα τα υφάσματα να στεγνώνουν φυσικά μακριά από ισχυρές πηγές θερμότητας όπως φωτιά, καλοριφέρ και μακριά από το άμεσο ηλιακό φως.
 - Παρότι τα υφάσματα επιλέγονται και δοκιμάζονται προσεκτικά, το πλύσιμο, η φθορά και η κανονική έκθεση στο έντονο ηλιακό φως μπορεί να προκαλέσουν αλλαγή στο χρώμα τους.
 - Οι εκτεθειμένες άκρες των υφασμάτων είναι συχνά οι πρώτες που φθείρονται και ξεφτίζουν, γι' αυτό να το θυμάστε όταν αποθηκεύετε ή μεταφέρετε το καρότσι και τα αξεσουάρ του.
 - Οδηγίες φροντίδας: Καθαρίστε την επιφάνεια με ένα υγρό πανί ή σφουγγάρι που έχει βυθιστεί σε ζεστό νερό.
-

! UYARI:

- Sadece sağlam, yatay seviyelerde, düz ve kuru yüzeylerde kullanın.
- Diğer çocukların, portbebenin yakınında yalnız bırakılmasına izin vermeyin.
- Herhangi bir parçası kırık, kopmuş veya kayıp olan bir portbebeyi kullanmayın.
- Bu ürünü asla bir ayak üzerinde kullanmayın.
- Asla çocuğunuzu gözetimsiz bırakmayın.
- Bu ürün yalnızca yardım almadan oturamayan, devrilen ve emekleyemeyen çocuklar için uygundur. Çocuğun maksimum ağırlığı 9 kg / 20 lbs.
- Mamas & Papas tarafından onaylanan veya tedarik edilenler haricindeki yedek parçaları veya aksesuarları kullanmayın.
- Elektrik kaynaklı yangınlar, gaz kaynaklı yangınlar vs. gibi portbebenin yakın çevresindeki güçlü ısı kaynakları ile ilgili riskleri ve açık yangın riskini unutmayın.
- Portbebenin kolları ve tabanı, yıpranma ve hasar için düzenli olarak denetlenmeyi gerektirir.
- Taşıma veya kaldırmadan önce tutamağın doğru kullanım pozisyonunda olduğundan emin olun.
- Portbebeye koyulduğunda çocuğun başı asla gövdesinden aşağıda kalmamalıdır.
- Portbebeyi bebek içindeyken taşıırken etrafınızın farkında olun.
- Hiçbir ek yatak eklenmemelidir. Yatağı değiştirmeniz gerekirse lütfen satıcınız ile temasa geçin. Yatak, her zaman kumaşın açılma kısmı aşağı bakacak şekilde yerleştirilmelidir.
- Portbebede sert olmayan oyuncaklar, yastıklar gibi boğulma tehlikesi yaratabilecek hiçbir şey bırakmayın.
- Boğulma tehlikesi: Bebekler boğulabilir. Her zaman, hava akışının engellenmeyeceği şekilde bebeğinizin yüzü etrafında yeterli alan olduğundan emin olun. İpler, boğulmaya neden olabilir. Çocuğun boynuna, başlık bağları veya emzik askıları gibi bir şey asla asmayın. Portbebeden ipler sarkıtmayın veya oyuncakları iplere bağlamayın.
- Aşırı ısınma çocuğunuzun hayatını tehlikeye atabilir! Ortam sıcaklığını ve çocuğun giysilerini dikkate alın ve çocuğun çok üşümediğinden veya sıcaklamadığından emin olun.
- Bu ürünü kullanmadan önce bir sağlık uzmanından güvenli uyku konusunda tavsiye alın.

UYARI:

- Kullanmadan önce tüm kilitleme mekanizmalarının baęlı olduęundan emin olun.
- Yaralanmayı önlemek için bu ürünü açarken ve katlarken çocuęunuzun uzakta olduęundan emin olun.
- Çocuęunuzun bu ürünle oynamasına izin vermeyin.
- Bu ürün, sadece bir çocuk taşımak ve Flip XT³ gövdesi ile kullanılmak üzere tasarlanmıştır.
- Kullanmadan önce bebek arabası gövdesi ek aygıtlarının doęru şekilde takılı olduęunu kontrol edin.
- Bu ürün kořmak veya kaymak için uygun deęildir.
- Puseti doldururken veya boşaltırken, frenlerin devrede olduęundan emin olun.
- Kola takılan her tür yük, bebek arabasının dengesini etkiler.
- İmalatçının talimatlarında önerilen şekilde dışında bu araç içinde veya üstünde başka bir çocuk, koli, eşya veya aksesuar taşımayın. Ürünün dengesi bozulabilir.

BAKIM VE ONARIM

- Kumař bakımı: Tüm Mamas & Papas bebek arabası kumařları, saęanaęa dayanıklıdır. Bebek arabanız ıslanırsa, başlıęı veya önlüęü içeri almadan önce katlamayın. Kumařların her zaman ateř, radyatör gibi güçlü ısı kaynaklarından ve doęrudan güneř ışıęından uzakta doęal şekilde kurumasına izin verin.
- Kumařlar özenle seçilmiş ve test edilmiş olsa da, yıkanma, yıpranma ve parlak güneř ışıęına normal şekilde maruz kalma durumu kumařın renklerinin deęiřmesine neden olabilir.
- Kumařın bu tür etkilere maruz kalan kenarları, genelde ilk yıpranacak ve aşınacak yerlerdir. Bebek arabanızı ve aksesuarlarınızı depolarken veya taşıırken bunu unutmayın.
- Bakım Talimatları: Yüzeyi, nemli bez veya ılık suya batırılmış bir sünger ile temizleyin.

! 경고:

- 수평의 평평하고 건조하며 단단한 표면에서만 사용하십시오.
- 이동식 아기 침대 근처에서 다른 아이들이 혼자 놀지 않도록 하십시오.
- 이동식 아기 침대의 일부분이 부러지거나 찢어지거나 분실된 경우 사용하지 마십시오.
- 스탠드에서는 이 제품을 절대 사용하지 마십시오.
- 아이를 절대 혼자 두지 마십시오.
- 이 제품은 도움 없이 앉고 구르고 손과 무릎 위로 밀어 올릴 수 없는 아이에게 적합합니다. 아이의 최대 몸무게 9kg/20파운드입니다.
- Mamas & Papas에서 승인하거나 제공한 것 외에 어떠한 교체용 부품이나 액세서리를 사용하지 마십시오.
- 이동식 아기 침대 근처에서 전기 바 화재, 가스 화재 등의 개방 화재 및 기타 강력한 열원의 위험을 조심하십시오.
- 이동식 아기 침대의 핸들과 받침은 마모 및 손상되지 않았는지 정기적으로 검사해야 합니다.
- 옮기거나 들어 올리기 전 핸들이 올바른 사용 위치에 있는지 확인하십시오.
- 아기 침대의 아이 머리는 아이의 몸보다 밑에 있어서 안 됩니다.
- 아기를 태우고 아기 침대를 옮길 때는 주변을 잘 살피십시오.
- 매트리스를 추가하지 않아야 합니다. 교체용 매트리스가 필요할 경우 제품을 구입한 소매점에 문의하십시오. 매트리스는 항상 직물이 열리는 부분이 아래를 향한 상태로 놓아야 합니다.
- 딱딱하지 않은 장난감, 배개 등 질식 위험을 일으킬 수 있는 물건을 아기 침대에 두지 마십시오.
- 질식 위험: 유아가 질식할 수 있습니다. 공기 흐름이 방해받지 않도록 아이의 얼굴 주변에 항상 충분한 공간이 있어야 합니다. 끈이 꼬여 질식할 수 있습니다. 후드 끈이나 젓꼭지 코드와 같이 아이 목 근처에 끈이 있는 품목을 두지 마십시오. 아기 침대 위에 줄을 매달거나 장난감에 줄을 부착하지 마십시오.
- 너무 더우면 아이의 생명을 위험에 빠뜨릴 수 있습니다! 주변 온도와 아이의 옷을 고려하고 아이가 너무 춥거나 덥지 않도록 하십시오.
- 의료 전문가에게 안전한 수면에 대한 조언을 구한 후에 이 제품을 사용하십시오.

경고:

- 사용하기 전에 잠금 장치가 모두 고정되어 있는지 확인하십시오.
 - 부상을 방지하려면 이 제품을 펴고 접을 때 아이를 가까이 두지 마십시오.
 - 아이가 이 제품을 가지고 놀도록 하지 마십시오.
 - 이 제품은 1명의 아이가 사용하고 Flip XT³ 새시와만 사용하도록 고안되었습니다.
 - 사용하기 전에 유모차 본체 부착 장치가 적절히 고정되었는지 확인하십시오.
 - 이 제품을 끌고 달리거나 스케이트를 타서는 안 됩니다.
 - 유모차를 싣거나 내리기 전에 브레이크가 적용되어 있는지 확인하십시오.
 - 손잡이에 하중을 가할 경우 푸시체어 안정감이 떨어질 수 있습니다.
 - 제조업체 사용 설명서에 권장된 경우를 제외하고 아이, 소포, 제품 또는 액세서리를 추가로 싣지 마십시오. 제품이 불안정해질 수 있습니다.
-

주의 및 유지관리

- 직물에 대한 주의: 모든 Mamas & Papas 푸시체어 직물은 방수됩니다. 푸시체어가 물에 젖은 상태에서 실내로 가지고 올 때 후드나 에이프런을 접어서는 안 됩니다. 직물은 항상 자연 건조하고 화염, 방열기 및 직사광선과 같은 강력한 열원에서 멀리 두어야 합니다.
 - 직물을 주의하여 선택하고 시험했지만 세척, 마모 및 일반적인 직사광선 노출로 인해 변색될 수 있습니다.
 - 노출된 섬유 가장자리 부분은 가장 먼저 마모되고 닳게 되므로 푸시체어와 액세서리를 보관하거나 운반할 때 이러한 주의 사항을 기억하십시오.
 - 관리 지침: 따뜻한 물에 적신 젖은 천 또는 스폰지로 표면을 닦습니다.
-

PERINGATAN:

- Gunakan hanya pada permukaan yang kokoh, horizontal, datar, dan kering.
- Jangan membiarkan anak-anak lain bermain tanpa pengawasan di dekat keranjang bayi jinjing.
- Jangan digunakan jika ada bagian keranjang bayi jinjing yang rusak, sobek, atau hilang.
- Jangan menggunakan produk ini pada dudukan.
- Jangan pernah meninggalkan anak tanpa pengawasan.
- Produk ini hanya cocok untuk anak yang belum dapat duduk tanpa bantuan, berguling, serta tidak dapat mendorong diri dengan tangan dan lutut. Berat maksimal anak: 9 kg/20 pon.
- Jangan gunakan komponen pengganti atau aksesoris apa pun selain yang disetujui atau disediakan oleh Mamas & Papas.
- Waspadai risiko api terbuka dan sumber panas kuat lainnya, seperti api dari batang listrik, api gas, dsb. di sekitar keranjang bayi jinjing.
- Pegangan dan bagian dasar keranjang bayi jinjing harus diperiksa secara teratur untuk kondisi aus dan rusak.
- Sebelum menjinjing atau mengangkat, pastikan pegangan dalam posisi yang benar untuk digunakan.
- Kepala anak dalam ranjang jinjing tidak boleh lebih rendah dari badannya.
- Perhatikan sekeliling Anda ketika membawa keranjang bayi jinjing dengan bayi di dalamnya.
- Tidak boleh ada tambahan kasur, jika Anda memerlukan kasur pengganti silakan hubungi penjual produk. Kasur harus selalu diletakkan dengan bukaan tekstil yang menghadap ke bawah.
- Jangan menyimpan apa pun di dalam keranjang bayi jinjing yang dapat menimbulkan bahaya tercekik misalnya mainan lembut, bantal.
- Bahaya tercekik: Bayi dapat tercekik. Selalu pastikan tersedia cukup ruang sekitar wajah bayi sehingga aliran udara tidak terganggu. Tali dapat menyebabkan cekikan. Jangan menempatkan benda dengan tali di leher bayi, seperti tali topi atau tali dot. Jangan menggantung tali di atas keranjang bayi jinjing atau memasang tali pada mainan.
- Kepanasan dapat membahayakan nyawa anak Anda! Pertimbangkan suhu sekeliling dan pakaian yang dikenakan anak, selain itu pastikan anak tidak kedinginan atau kepanasan.
- Dapatkan saran tentang tidur yang aman dari tenaga kesehatan profesional sebelum menggunakan produk ini.

PERINGATAN:

- Pastikan semua perangkat kunci terpasang sebelum digunakan.
 - Untuk menghindari cedera, pastikan anak berada jauh saat membuka dan melipat produk ini.
 - Jangan biarkan anak bermain dengan produk ini.
 - Produk ini dirancang untuk membawa satu anak dan digunakan dengan sasis Flip XT³ saja.
 - Periksa apakah perangkat tambahan kereta bayi sudah terpasang dengan baik sebelum digunakan.
 - Produk ini tidak cocok untuk berlari atau berseluncur.
 - Pastikan rem aktif saat memuat dan menurunkan kursi dorong bayi.
 - Beban yang ditempatkan pada pegangan akan memengaruhi kestabilan kereta dorong.
 - Jangan membawa tambahan anak, kemasan, barang, atau aksesoris di atau pada kereta ini kecuali sesuai dengan rekomendasi pada petunjuk dari produsen. Produk mungkin menjadi tidak stabil.
-

PERAWATAN DAN PEMELIHARAAN

- Perawatan kain: Seluruh kain kereta dorong Mamas & Papas bersifat tahan hujan. Jika kereta dorong Anda basah, jangan melipat tudung atau apron saat membawanya masuk ruangan. Selalu biarkan kain mengering secara alami jauh dari sumber panas yang kuat seperti api, radiator, dan tidak terkena cahaya matahari langsung.
- Sementara kain dipilih serta diuji dengan hati-hati, pencucian, penggunaan, dan paparan normal terhadap cahaya matahari dapat menyebabkan perubahan warna.
- Bagian tepi kain yang terdedah biasanya bagian yang pertama aus dan rusak, ingat kondisi ini saat menyimpan atau memindahkan kereta dorong serta aksesorinya.
- Petunjuk Perawatan: Permukaan dibersihkan menggunakan kain atau spons yang sudah dilembapkan dengan mencelupkannya ke dalam air hangat.



คำเตือน:

- ใช้บนพื้นราบที่มั่นคง และบนพื้นผิวที่เรียบและแห้งเท่านั้น
- อย่าปล่อยให้เด็กคนอื่นมาเล่นโดยไม่มีผู้ดูแลในบริเวณใกล้กับเปลหิ้ว
- ห้ามใช้หากส่วนหนึ่งส่วนใดของเปลหิ้วแตกหัก ฉีกขาด หรือขาดหายไป
- ห้ามใช้ผลิตภัณฑ์ที่นับขนาดตั้ง
- อย่าปล่อยให้เด็กไว้โดยไม่มีผู้ดูแล
- ผลิตภัณฑ์นี้เหมาะสำหรับเด็กที่ยังไม่สามารถนั่งได้ด้วยตัวเอง พลิกตัว และไม่สามารถยันตัวขึ้นได้ด้วยมือและเท้าเท่านั้น
- รับน้ำหนักของเด็กได้สูงสุด 9 กก./20 ปอนด์
- ห้ามใช้อะไหล่เปลี่ยนหรืออุปกรณ์เสริมนอกเหนือจากที่ได้รับการรับรองหรือที่จำหน่ายโดย Mamas & Papas
- ระมัดระวังถึงความเสี่ยงจากไฟและแหล่งความร้อนสูงอื่น ๆ เช่น เตาผิงไฟฟ้า ไฟจากแก๊ส ฯลฯ ในบริเวณใกล้กับเปลหิ้ว
- ต้องมีการตรวจสอบสภาพความสึกหรอและความเสียหายของด้ามจับและฐานเปลหิ้วอย่างสม่ำเสมอ
- ดูให้แน่ใจว่าด้ามจับอยู่ในตำแหน่งที่ถูกต้องสำหรับการใช้งานก่อนยกหรือเคลื่อนที่
- ส่วนศีรษะของเด็กในเปลหิ้วไม่ควรต่ำกว่าช่วงลำตัว
- ระวังสภาพแวดล้อมรอบ ๆ ตัวคุณเมื่อหิ้วเปลขณะที่มีการกอยู่ในนั้น
- ห้ามเสริมพนักเอง หากคุณต้องการเปลี่ยนพนักใหม่ โปรดติดต่อผู้จำหน่ายปลีกผลิตภัณฑ์ของคุณ วางพนักพร้อมผ้าปูโดยคว่านำหน้าด้านที่เป็นช่องลงทุกครั้ง
- ห้ามทิ้งสิ่งใดที่อาจทำให้การหายใจไม่ออกไว้ในเปลเด็กสำหรับหิ้ว เช่น ของเล่นที่นุ่ม หมอน
- อันตรายจากการขาดอากาศหายใจ: อาจทำให้การขาดอากาศหายใจได้ ตรวจสอบว่ามีพื้นที่ว่างเพียงพอรอบบริเวณรอบหน้าเด็กเพื่อให้ไม่มีสิ่งกีดขวางการไหลเวียนอากาศ สายต่าง ๆ อาจรัดคอได้ อย่างวางสิ่งของที่มีสายไว้บริเวณคอเด็ก เช่น สายรัดหรือสายคล้องจุกนมหลอก อย่าแขวนสายต่าง ๆ ไว้เหนือเปลหิ้วหรือผูกสายไว้กับของเล่น
- อากาศที่ร้อนจัดอาจทำให้ลูกของคุณเสียชีวิตได้ ระวังอุณหภูมิแวดล้อมและเสื้อผ้าที่เด็กสวมใส่ และต้องแน่ใจว่าเด็กจะไม่รู้สึกหนาวหรือร้อนเกินไป
- ขอคำแนะนำเกี่ยวกับการนอนอย่างปลอดภัยจากผู้เชี่ยวชาญด้านสุขภาพก่อนที่จะใช้ผลิตภัณฑ์นี้

คำเตือน:

- ต้องมั่นใจว่าอุปกรณ์ล็อกทั้งหมดเข้าที่เรียบร้อยก่อนใช้งาน
- เพื่อป้องกันการบาดเจ็บ ดูแลให้เด็กอยู่ห่างจากบริเวณที่กางและพับผลิตภัณฑ์นี้
- อย่าปล่อยให้เด็กเล่นผลิตภัณฑ์นี้
- ผลิตภัณฑ์นี้ออกแบบมาเพื่อบรรทุกเด็กเพียงหนึ่งคน และเพื่อใช้กับแฮชชีของFlip XT³ เท่านั้น
- ตรวจสอบว่าอุปกรณ์ติดตั้งแปลติตเข้าที่อย่างถูกต้องก่อนการใช้งาน
- ผลิตภัณฑ์นี้ไม่เหมาะกับการวิ่งหรือสเก็ต
- ดูให้แน่ใจว่ารถเข็นอยู่ในตำแหน่งเบรคก่อนนำเด็กเข้าหรือออกจากรถเข็นเด็ก
- น้ำหนักที่ถ่วงด้ามจับมีผลต่อความมั่นคงของรถเข็นเด็ก
- ห้ามบรรทุกเด็ก พัสตุ สิ่งของ หรืออุปกรณ์เสริมเพิ่มเติมทั้งในและบนพาหนะ เว้นแต่จะแนะนำไว้ในวิธีการใช้งานของผู้ผลิต ผลิตภัณฑ์นี้อาจไม่มั่นคงได้

การดูแลรักษา

- การดูแลผ้า: ผ้าที่เป็นส่วนประกอบของรถเข็นเด็ก Mamas & Papas ทั้งหมดเป็นผ้ากันน้ำ ถ้ารถเข็นเด็กของคุณเปียก อย่าพับอัดหรือผ้าปิดที่นอนเมื่อนำเข้าที่ร่ม ปล่อยให้ผ้าแห้งตามธรรมชาติอยู่เสมอ โดยให้อยู่ห่างจากแหล่งความร้อนสูง เช่น ไฟ เครื่องทำความร้อน และเสียงการโดนแสงแดดโดยตรง
- ถึงแม้ผ้าจะผ่านการคัดเลือกและทดสอบเป็นอย่างดี แต่การซัก การสีหรือจากการใช้งาน และการถูกแสงแดดจ้าอาจทำให้สีของผ้าเปลี่ยนได้
- บริเวณขอบผ้าที่ได้รับการสัมผัสกับสิ่งเหล่านี้มักเป็นส่วนแรกที่สีหรือและหลุดลุ่ย จดจำข้อนี้ไว้ขณะที่จัดเก็บหรือขนย้ายรถเข็นเด็กของคุณและอุปกรณ์เสริม
- คำแนะนำในการดูแล: ทำความสะอาดพื้นผิวด้วยผ้าหมาดหรือฟองน้ำที่จุ่มในน้ำอุ่น

警告：

- 僅限在堅固、水平、平坦且乾燥的表面上使用。
- 切勿讓孩子在無人看管的情況下，於靠近可攜式嬰兒床的地方玩耍。
- 如果可攜式嬰兒床有任何部分破損、裂開或缺少，請勿使用。
- 切勿在支架上使用本產品。
- 切勿讓孩子無人看管。
- 本產品僅適合無法獨立坐起、翻身，以及無法用手和膝蓋自己撐起來的兒童。兒童的體重最高為 9 公斤/20 磅。
- 請勿使用非 Mamas & Papas 核准或供應的任何替換零件或配件。
- 請注意可攜式嬰兒床附近明火和其他強烈熱源的風險，例如電棒火災、煤氣火災等。
- 需要定期檢查可攜式嬰兒床的把手和底座是否有磨損和損壞。
- 在搬運或提起之前，請確保把手處於正確的使用位置。
- 可攜式嬰兒床中的兒童頭部不可低於兒童身體。
- 當嬰兒位於可攜式嬰兒床時，請在移動該嬰兒床時多留意四周環境。
- 不可加入額外的床墊，如果您需要更換床墊，請聯絡您的產品零售商。安放床墊時，織物開口務必朝下。
- 請勿將任何可能會造成窒息危險的物品留在可攜式嬰兒床中，例如非堅硬的玩具和枕頭等。
- 窒息危險：嬰兒可能會窒息。務必確保嬰兒的臉部周圍有足夠的空間，以免阻礙氣流。繩子可能導致勒頸。請勿將帶有繩子的物品掛在兒童的脖子上，例如防護罩繩子或奶嘴繩。請勿將繩子懸掛在可攜式嬰兒床上或將繩子繫在玩具上。
- 過熱會危及孩子的生命！請考量環境溫度和兒童的衣物，確保您的孩童不會過冷或過熱。
- 使用本產品前，請向健康專業人士尋求睡眠安全相關建議。

警告：

- 使用前確保所有鎖定裝置均已嚙合。
 - 為避免受傷，請務必在展開和折疊本產品時與兒童保持距離。
 - 請勿讓兒童玩弄本產品。
 - 本產品專為攜帶一名兒童而設計，並且只能與Flip XT³底架一起使用。
 - 使用前檢查嬰兒車體安裝裝置是否正確嚙合。
 - 本產品不適合跑步或溜冰。
 - 在裝載或卸載嬰兒車之前，確保煞車已嚙合。
 - 把手上的任何負載物都會影響嬰兒車的穩定性。
 - 除製造商說明中建議的情況外，請勿在本車內或車上攜帶額外的兒童、包裹、物品或配件。產品可能會變得不穩定。
-

保養和維護

- 布料保養：所有 Mamas & Papas 嬰兒推車布料均防水。如果您的嬰兒車濕了，帶入室內時請勿摺疊頂篷或圍兜。務必讓布料自然乾燥，遠離火、暖氣和陽光直射等強裂熱源。
 - 雖然布料是經過精心挑選和測試，但洗滌、使用和正常暴露在明亮的陽光下可能會導致其顏色發生變化。
 - 布料的裸露邊緣通常最先磨損，在存放或搬運嬰兒推車和配件時請記住這一點。
 - 保養說明：使用浸有溫水的濕布或海綿清潔表面。
-

Notes	Notes	Notes	Notes
Bemerkungen	Note	Σημειώσεις	Notlar
참고	Catatan	หมายเหตุ	附註

Notes

Notes

Notas

Bemerkungen

Note

Σημειώσεις

Notlar

참고

Catatan

หมายเหตุ

附註





Mamas & Papas,
Huddersfield, HD5 0RH

UK T: +44 (0)345 268 2000

Designed and distributed
by Mamas & Papas in the UK
© 2024 Mamas & Papas Ltd
All rights reserved.

mamasandpapas.com



EU Mamas & Papas,
Dundrum, Dublin 16

TR Sersa Ithalat
Cami Sk. Omerbey Apt,
4/A Bostanci, Istanbul 34744
TURKEY
0 216 380 85 28 – 29
info@sersaithalat.com

AU Roger Armstrong
31/328 Reserve Road,
Cheltenham, 3192
+61 3 9584 2066
info@rogerarmstrong.com.au