



Model No. 13030, 13031, 13032, 13033

TAIGEN TANKS

Russian Medium Tank T-34/85

1/16 **2.4GHZ** WWII Russian T-34/85



SMOKE AND
SOUND

360°
Turret

ALTER
AGE **14+**

BEDIENUNGSANLEITUNG INSTRUCTION MANUAL

- ◆ MOTOR ANLASS-/AUSSCHALTFUNKTION MIT SOUNDEFFEKT
ENGINE START-UP/SHUT DOWN FUNCTION WITH SOUND EFFECTS
- ◆ 2.4GHZ FERNSTEUERUNG
2.4 GHZ REMOTE CONTROL
- ◆ SCHUSSFUNKTION - SCHIEßEN AUCH WÄHREND DER FAHRT
SHOOTING FUNCTION - SHOOTS WHILE DRIVING
- ◆ REALISTISCHE RAUCH-/ABGASFUNKTION
REALISTIC SMOKE/EXHAUST
- ◆ REALISTISCHE ACTION-GERÄUSCHFUNKTIONEN (EINSTELLBAR)
FÜR MOTOR, MASCHINENGEWEHR UND KANONENABSCHUSS
FÜR REALITÄTSNAHE GEFECHTSSIMULATION!
REALISTIC ACTION SOUND FUNCTION (ADJUSTABLE) FOR: MOTOR START-UP,
ENGINE SOUND, MACHINE GUN, AND CANON FIRING FOR BATTLE SIMULATION!
- ◆ **OPTIONAL: INFRAROT-GEFECHTSSYSTEM MIT ROHRRÜCKZUG UND MÜNDUNGSBLITZ FÜR NOCH ECHTERE GEFECHTSSIMULATION!**
OPTIONAL: INFRARED BATTLE SYSTEM WITH RETRACTING GUN BARREL AND MUZZLE FIRE FOR EVEN MORE REALISTIC BATTLE SIMULATION!

AVAILABLE IN 4 VERSIONS IN 4 VERSIONEN ERHALTLICH

TAG13030

Russian Medium Tank T34/85
(BB Version) GREEN CAMO

TAG13031

Russian Medium Tank T34/85
(IR Version) GREEN CAMO

TAG13032

Russian Medium Tank T34/85
(BB Version) WINTER WHITE CAMO

TAG13033

Russian Medium Tank T34/85
(IR Version) WINTER WHITE CAMO

INHALTSVERZEICHNIS

TABLE OF CONTENTS



TAIGEN TANKS

Model No. 13030, 13031, 13032, 13033

SEITE PAGE	INHALTE CONTENTS
1	Deckblatt Cover Sheet
2	Inhalt Table of Contents
3	Vorstellung Panzermodell Introduction to the Tank Model
4	Allgemeine Hinweise, Konformitätserklärung, Kundenservice General Notes, Declaration of Conformity, Customer Service
5	Warn- und Sicherheitshinweise, Haftungsausschluss Warning and Safety Notes, Disclaimer of Warranty
6	Warnhinweise Warning Notes
7	Warnhinweise, Teile Bausatz Warning Notes, Set Content
8	Akku - Laden + Sicherheitshinweise Battery Pack - Charging + Safety Notes
9	Einlegen + Anschließen Akku (Panzer) Inserting + Connecting Battery (Tank)
10	Einlegen + Anschließen Batterien (Sender); Fernsteuerung (Funktionen) Inserting + Connecting Batteries (RC); Remote Control (Functions)
11	Lenken des Panzers; Schalter + Regler Steering the Tank; Switches + Adjustments

SEITE PAGE	INHALTE CONTENTS
12	Inbetriebnahme Geräte; verschiedene Funktionen + Einstellungen; Super Spin Start-up Devices; various Settings and Functions; Super Spin
13	Bedienung Turm + Kanone, Schussfunktion Operating Turret + Gun, Shooting Function
14	Einfüllen BB-Kugeln, Hop up-System, Aufstellen Zielscheibe How to load BB-Bullets, Hop-up System, Target Setup
15	Infrarot-Gefechtssystem Infrared Battle System
16	Anpassen der Kettenspannung; Rauchfunktion Track Tension Adjustment, Smoke Function
17	How to Install Appendant Parts
20	Wartung + Pflege, Ersatzteilservice, Garantiewaiver Maintenance, Spare Parts Service, Warranty Exclusions
21	ANLAGE 1: Technische Daten + Ausstattung SUPPLEMENT 1: Technical Data + Features
22	ANLAGE 2: Funktionen Fernsteuerung, Code Binding, Belegung Steckplätze auf Steuerplatine (PBC) SUPPLEMENT 2: Remote Control Functions, Code-Binding, Pin Slot Configuration Printed Curcuit Board (PBC)

Russian Medium Tank T-34/85



Obwohl heute der moderne Krieg immer mehr abhängig ist von Echtzeit-Information, elektronischer High Tech-Ausrüstung und elektronisch gesteuerten Waffen, nehmen Panzer immer noch eine Schlüsselrolle bei den Bodenkämpfen ein. Bekannt für ihre leistungsstarken Motoren und die enorme Feuerkraft ihrer Kanonen, sind die Modellausführungen der Panzer zu idealen Sammlerstücken für Militärfans aus der ganzen Welt geworden.

Während der letzten Jahrzehnte wurden tausende nachgebildeter Panzer entwickelt und gefertigt, sehr zur Freude von Generationen von Menschen in aller Welt. Dabei hat sich die Technologie stetig entwickelt, angefangen von der ersten, aus Holz gefertigten Gussform zu motorenbetriebenen Modellen. Nach den kabelferngesteuerten Modellen sind heute die drahtlos bzw. funkfern gesteuerten Modelle Standard.

Doch TAIGEN bietet Ihnen mit seinen Panzermodellen mehr als den Standard, so beispielsweise diesen RC **T-34/85** im Maßstab 1/16, mit ansprechendem und realistischem Aussehen. Im Vergleich zu den vorherigen 1/35- und 1/60-Modellen ist dieses größer und länger, und kann noch mehr Funktionen eines echten Panzers simulieren. Der allgemein anerkannte und unter Modellbesitzern geschätzte Maßstab 1/16 lässt das Modell zudem realitätsnah und als etwas Außergewöhnliches erscheinen, wenn es zusammen mit anderen Modellen des selben Maßstabs gezeigt und benutzt wird.

Was macht dieses Modell für Sie als Kunde und Fan noch so attraktiv? Hier sei zuerst die ausgezeichnete Manövrierfähigkeit dieses modernen Panzermodells genannt. Neben den Standardbewegungen wie vorwärts, rückwärts, links und rechts schließt dies auch Spin und Super Spin mit ein, was den einzigartigen und charakteristischen Bewegungsabläufen eines echten Panzers entspricht.

Aber da gibt es noch mehr: Der Panzer hat einen integrierten Sound-Generator für das Anlassen des Motors, den Fahrbetrieb, das Maschinengewehr und für den Abschuss der Kanone. Zudem ist er mit einer Rauchfunktion ausgestattet: Aus den Auspufftöpfen kommt echter Rauch. Somit ist realitätsnahes Agieren auf dem Gefechtsfeld möglich.

Damit nicht genug, denn dieses Panzermodell besitzt weitere attraktive Eigenschaften: Die Kanone kann zu beiden Seiten und nach oben und unten bewegt werden - ein realistisches Anvisieren von Zielen wird dadurch ermöglicht, und allein schon dies wirkt furchteinflößend ...

Aber auch das ist noch nicht alles: Der Panzer ist mit einer leistungsstarken Airsoftgun-Schusseinheit im Stil einer Panzerkanone und einem integrierten Hop Up-System ausgestattet, wodurch BB-Kugeln bis zu einer Reichweite von 25 Metern abgefeuert werden können, wobei die Kugeln nach jedem Schuss automatisch nachgeladen werden. Neben der Kanone ist ein rotes Anzeigelicht angebracht. Kurz vor Abschuss einer Kugel leuchtet es auf und warnt somit jeden in der näheren Umgebung vor dem bevorstehenden Abschuss der Kanone. Zudem lässt dies den Panzer nach außen hin noch mehr als tatsächliche Bedrohung und Gefahr erscheinen.

Eine wirkliche Besonderheit ist das Infrarot-Kampfsystem (optional anstatt des Airsoft Gun-Systems): Mit diesem lassen sich noch wirklichkeitstreuere Kamphandlungen zwischen zwei Panzern durchführen, da verschiedene Treffer simuliert werden, welche den gegnerischen Panzer entweder nur für eine kurze Zeit kampfunfähig machen oder aber einen Neustart mittels der Fernsteuerung erfordern.

Und nun werden beide Modelle, die frühe und die späte Version, mit jeweils beiden Kampfsystemen zusätzlich auch noch in einer Metall-Version angeboten, insgesamt gibt es somit den Sturmtiger jetzt in insgesamt 8 verschiedenen Versionen, jede mit einem Tarnanstrich, der den Panzer noch realistischer erscheinen lässt.

Mit der 2.4 GHz Fernsteuerung lassen sich zahlreiche unterschiedliche Funktionen gleichzeitig durchführen. So kann der Panzer in verschiedene Richtungen fahren, die Kanone ausgerichtet und eine Kugel abgefeuert oder Infrarot-Schuss signale ausgesendet werden - alles gleichzeitig! Hier betritt ein ernstzunehmender Gegner das Gefechtsfeld der realitätsnah operieren kann.

Der Panzer wird von einem wiederaufladbaren Akku (7.2V 1700mAh) betrieben, während die Fernsteuerung 6x AA LR6 1.5V Batterien verwendet (Batterien für die Fernsteuerung nicht im Lieferumfang). Im vollen Ladezustand erreicht der Panzer eine ununterbrochene Betriebszeit von ungefähr 25 Minuten (abhängig von der jeweiligen Fahrweise).

Alle Ersatzteile sind in unserem Shop unter www.taigentanks.com oder auf Nachfrage erhältlich, und natürlich steht Ihnen unser gesamtes Modellangebot ebenso im Shop zur Verfügung.

Alle Ersatzteile sind in unserem Shop unter www.taigentanks.com oder auf Nachfrage erhältlich, und natürlich steht Ihnen unser gesamtes Modellangebot ebenso im Shop zur Verfügung.

Russian Medium Tank T-34/85

Today, while modern war depends more and more on real-time information, high-tech electronic equipment, and electronically guided weapons, tanks still play a key role in ground wars. Well known for their strong engines and the enormous firepower of their guns, the model versions have become ideal collectibles for military fans around the world.

During the past decades, thousands of replicated tanks have been developed and built, much to the delight of generations of people worldwide. Technology has gradually developed, starting from the first wood-made mold to motorized models. Then came the wire-controlled models, and today we are seeing wireless RC tank models to be the standard. However, the time has come for yet another breakthrough in the history of model tank manufacturing.

We are happy to introduce to you Taigen's **T-34/85** with an appealingly realistic appearance. Compared with the former 1/35 and 1/60 models, it is much larger and capable of simulating much more functions of the real tank. In addition, the widely accepted 1/16 scale makes it appear more real and outstanding when displayed together with other models of the same size.

What else makes this model so attractive to you as the customer and fan? There is the tank's excellent maneuvering performance. Being the most recent modern tank model, it features a maneuverability which exceeds the limits of traditional remote controlled vehicles. In addition to standard moves such as forward, backward, left turn, and right turn, it can also perform spin stunts and super spin stunts with its tracks. Those are unique and characteristic moves of a real tank.

The tank also has a sound function for engine start-up, engine, machine gun, and canon fire. In addition, there is a smoke function, which allows for real exhaust fumes to come out of the tank's exhaust pipes!

The tank's gun can be moved left and right and also up and down. This allows for realistic aiming at targets. There are other features: The powerful motor air softgun with hop-up system can shoot BB bullets as far as 25 meters or 80 feet. Even more: The bullets are loaded automatically, just like with a real tank! And you will find a red indicator light next to the canon. It will come on before the actual firing of a bullet, thus warning everyone in the immediate area of imminent fire and making the tank look more like a real threat and danger.

A truly special feature is included in the Infrared version: Instead of an Airsoft Gun this IR-version uses IR-signals to "shoot" against enemy tanks. If another tank is hit it will won't be able to maneuver for a few seconds. However, if the tank sustains 5 hits, it will have to be restarted with the remote control in order to be able to continue the battle. This makes combat even more realistic!

And now, both the early version and the late version of this model are also offered as a metal versions, thus allowing for the tank to come in 8 different versions! They all come with colors and patterns on the body of the model perfectly resembling a real tank. The camouflage coating on the tank makes driving and shooting look more realistic.

The easy manageable 2.4 GHz remote control lets you control different functions simultaneously. So, you may drive the tank in different directions, aim the gun, and shoot - all at the same time! A true combatant arrives on the scene and can perform like the real tanks!

The tank is powered by a rechargeable battery (7.2V 1700mAh), while the controller uses 6x AA LR6 1.5 V batteries. When fully charged, the tank will run continuously for up to 25 minutes (depending on driving manner).

And we won't leave you alone after you have bought our products: We offer an excellent spare part service, should you need something, just give us a call!

All spare parts and the whole variety of our models are also available at our internet shop (www.taigentanks.com).



TAIGEN TANKS

**Frequenz 2,4 GHz
zugelassen in EU / CH**

**Frequency 2.4 GHz
approved for EU / CH**



ACHTUNG

Wichtige Ergänzung zur Bedienungsanleitung Ihres RC Modells. Vor der Inbetriebnahme des Modells und der Fernsteuerung diese Ergänzungsanleitung sowie die Bedienungsanleitung unbedingt sorgfältig und vollständig lesen.

ATTENTION

Important supplement to manual of your RC model. Do read this supplement and the manual carefully and entirely before operating the model and the remote control.

WICHTIGE HINWEISE IMPORTANT INFORMATION

Fernmeldebestimmungen:

Für die Verwendung einer Fernsteuerungsanlage beachten Sie bitte das gültige Recht in dem Land, in welchem die Anlage betrieben wird ! Bei Fragen wenden Sie sich bitte an unseren Service oder direkt an Ihren Fachhändler.

Telecommunication Regulations:

When using a remote control device, please do observe current legislation of the country the device is being used in ! If you have any questions, please contact our service or your local dealer.

Konformitätserklärung

Für die Verwendung einer Fernsteuerungsanlage beachten Sie bitte das gültige Recht in dem Land, in welchem die Anlage betrieben wird ! Konformitätserklärung und Inverkehrbringung nach dem FTEG: "Hiermit erklärt die Taigen GmbH, dass sich dieses Modell in Übereinstimmung mit den grundlegenden Anforderungen und den anderen relevanten Vorschriften der Richtlinie 1999/5/EG befindet." Dieses Modell beinhaltet Sender + Empfänger ! Das Modell ist konform nach den Richtlinien der R & TTE. Bei Fragen oder für Einsichtnahme wenden Sie sich bitte an unseren Service oder an Ihren Fachhändler.

Declaration of Conformity

When using a remote control device, please do observe current legislation of the country the device is being used in ! This RC-model is conform with all relevant US laws and all basic requirements and regulations of the R & TTE directive 1999/5/EU of the European Community. This model includes transmitter + receiver ! If you have any questions regarding the conformity or if you wish to exercise your right of access, please contact our service or contact your local dealer.

Entsorgungshinweise:

Bitte sorgen Sie für eine fachgerechte, den gesetzlichen Vorschriften entsprechende Entsorgung der Batterien bzw. Akkus (entsorgen Sie nur entladene Akkus).

Entsprechendes gilt für die Elektrobauteile (Fernsteuerung, Ladegerät, RC-Modell, etc.) Werfen Sie zu entsorgende Teile nur in die dafür vorgesehenen Sammelboxen beim Handel (Batterien, Akkus) bzw. bei den Kommunen.

Notes for disposal of batteries and electronic parts:

Please, do deposit of battery packs, batteries, and all electronic parts (remote control, charger, RC-model, etc.) according to local laws and regulations. Protect the environment.

Fragen zum Produkt / Reklamationen

Bei Fragen oder Reklamationen wenden Sie sich bitte an unseren Service. **Bitte keine Artikel unangemeldet einsenden.** Kontaktieren Sie bitte unbedingt vorab unseren Service per e-Mail.

Product Questions / Customer Complaints

Please, do call our service department if you have any questions or a complaint. **Do not send in items before having contacted our service department** via e-mail.



TAIGEN TANKS

**IMEX Model Co.
15391 Flight Path Drive
Brooksville, FL 34604
Tel. (352) 754-8522**

www.taigentanks.com



Warnhinweise. Bitte diese Bedienungsanleitung vor Inbetriebnahme sorgfältig lesen. Caution Notes. Please read this instruction manual carefully before use.

Der Hersteller schließt jede Haftung für Verletzungen und Unfälle aufgrund unsachgemäßen Gebrauchs aus. Dies gilt auch bei Veränderung oder Auseinanderbau des Produktes. Solche veränderte oder auseinandergebaute Produkte werden nicht repariert.

- Niemals versuchen, das Gerät auseinanderzubauen oder zu verändern. Dies kann zu Fehlfunktionen bzw. Gefährdungen führen.
- Der Hersteller bietet keinen Reparaturservice für solche Produkte an, die auf irgendeine Weise durch den Benutzer verändert oder auseinandergebaut worden sind !
- Werden der Panzer oder die Fernsteuerung nass (Regen, Untertauchen in Wasser), den Betrieb sofort einstellen, da dies Fehlfunktionen verursachen kann. Alle Batterien entfernen und den zuständigen Händler aufsuchen.
- Panzer oder Fernsteuerung nicht der direkten Sonneneinstrahlung aussetzen, da sonst Verformungen bzw. Fehlfunktionen auftreten können.
- Diese Bedienungsanleitung für künftiges Nachschlagen von Informationen gut aufbewahren. Bei Verlust bitte an den zuständigen Händler wenden.

The manufacturer is not liable for injuries and accidents caused by improper use, alteration, or disassembly of the product. Such altered or disassembled products will not be repaired by the manufacturer.

- Never try to disassemble or alter the product to avoid malfunction or danger. Such products will not be repaired by the manufacturer.
- No repair services will be offered for products which have been altered or disassembled by the user in any way !
- Should the tank or the remote control get wet due to rain or immersion into water, stop operating the tank because this may cause malfunctions. Remove all batteries and consult with your local dealer.
- Do not expose the tank or the remote control to strong sunlight. This may cause deformation or malfunction.
- Keep this manual for further reference. If the manual is lost, contact your dealer.

SICHERHEITSHINWEISE UND HAFTUNGSAUSSCHLUSS SAFETY NOTES AND DISCLAIMER OF WARRANTY

Dieses Panzermodell ist kein Kinderspielzeug. Die Benutzung darf nur durch verantwortungsbewusste und umsichtig handelnde Personen erfolgen. Handwerkliche Sorgfalt, technisches Verständnis sowie sicherheitsbewußtes Verhalten sind für den Bau und Betrieb des Panzers unerlässlich. Jeglicher Fehler beim Bauen oder Fahren des Panzers kann erhebliche Sach- oder Personenschäden zur Folge haben. Sollten Sie unerfahren in der Nutzung bzw. Steuerung von Modellen sein, lassen Sie sich durch eine entsprechend erfahrene Person die Handhabung solcher Modelle zeigen.

Betreiben Sie das Modell nicht in der Nähe von Personen, Tieren oder öffentlichen Straßen, um Gefährdungen zu vermeiden. Achten Sie immer darauf, dass sich weder Menschen noch Tiere oder Hindernisse in der Nähe des Einsatzortes des Panzers befinden. Vor jedem Einsatz das Modell auf Beschädigungen überprüfen und darauf achten, dass nur ein einwandfrei funktionierendes Modell zum Einsatz kommt.

Immer zuerst den Sender einschalten und erst dann das RC-Modell mit Spannung versorgen. Führen Sie im jeweiligen Einsatzgebiet des Modells einen Reichweitentest durch, um ein Gespür für die maximale Reichweite der Fernsteuerung zu erhalten. Beim Ausschalten zuerst das RC-Modell ausschalten und dann den Sender ausschalten.

Sie als Halter haften für Schäden die aus dem Betrieb eines Modellfahrzeuges entstehen. Die Fa. Taigen hat keine Kontrolle über Handhabung, die Einhaltung der Montage- und Betriebshinweise sowie den Einsatz des Modelles und dessen Wartung. Daher übernimmt die Taigen keinerlei Haftung für Schäden, Verluste oder Kosten jeglicher Art. Jeglicher Anspruch auf Schadenersatz, der sich durch den Betrieb bzw. die Nutzung ergeben kann oder damit zusammenhängt, wird abgelehnt. Für Personenschäden, Sachschäden und deren Folgen, die aus unserer Lieferung entstehen, übernehmen wir keine Haftung. Soweit gesetzlich zugelassen, ist eine Verpflichtung zur Schadenersatzleistung auf den Rechnungswert des Produktes begrenzt.

Tank models are not toys for children. Only responsible and careful acting persons may use the model. Exact work, technical understanding, and a safety-oriented attitude are absolutely necessary when assembling and operating the tank. Each mistake during assembly or operation can result in severe damages or injuries. If you are unexperienced in using model vehicles, do let a person with experience show you how to operate such models.

Never operate the tank near people, animals, or on public roads in order to avoid accidents. Always make sure that there are no persons or animals or any obstacles close to the operating area. Check the model for damages before each use and make sure that only a model free from any damages or problems will be operated.

Do switch on the transmitter first and then the RC model. Check the operating distance in the terrain you are using the model in to get a feeling for the maximum operating distance. When switching off the devices, switch off the model first and then the transmitter.

You as the holder are liable for damages which occur as a result of operating a model vehicle. Taigen does not have any control over the handling, the compliance with assembly and operation notes as well as the actual operation of the model and its maintenance. Therefore, Taigen is not liable for any damages, losses, or costs of any kind. Taigen repudiates liability for each and every compensation claim, which results from operating or using the tank or its components or which relates to such operating or using. We are not liable for any injury to persons, material damages, and the consequences therefrom, which result from our delivery. Unless legislation states otherwise, any award of damages is restricted to the invoice value of the product.

Warnhinweise. Bitte diese Bedienungsanleitung vor Inbetriebnahme des Modells sorgfältig lesen. Caution Notes. Please read this instruction manual carefully before use of model.

Dieser RC-Panzer ist kein Spielzeug sondern ein mittels Funkfernsteuerung betriebenes Panzermodell. Die eingebaute Airsoft Gun ist sehr leistungsstark und beschleunigt die BB-Kugeln auf grosse Geschwindigkeiten mit einer Schussreichweite bis zu 25 Metern ! Gehen Sie zur Vermeidung von Verletzungen und Schäden sorgsam mit dem Gerät um. Lesen Sie die nachfolgenden Gefahrenhinweise aufmerksam durch !

This RC battle tank is not a toy but a tank model controlled by radio signals. It's integrated airsoft gun is very powerful and accelerates the plastic BB bullets to high velocities with a shooting distance of up to 25 meters or 80 feet. Please use carefully to avoid injuries and damages. Please read through the following caution notes !

Dieser Panzer besitzt eine eingebaute Airsoft Gun, Bitte handhaben Sie diese sorgsam, um Verletzungen und Schäden durch Unfälle oder Missbrauch zu vermeiden !
This tank features an integrated airsoft gun. Use carefully to avoid injuries through accidental shooting or misuse !

! Schutzbrillen tragen ! Wear goggles !



Während des Schussbetriebes sollten alle sich in der näheren Umgebung befindlichen Personen Schutzbrillen tragen. Die Kugeln können von Wänden und anderen harten Oberflächen abprallen. Auf Querschläger achten !
During shooting all persons in the immediate vicinity should wear goggles. Bullets may ricochet off walls and other hard surfaces !

! Nach Gebrauch Gerät abschalten. Shut down all systems after use.

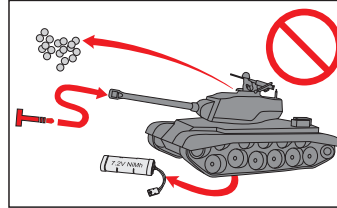

- Nach Gebrauch erst Hauptschalter dann Schalter für Schussfunktion auf "AUS" ("OFF") stellen.
- Schutzkappe auf Rohrmündung setzen.
- BB-Kugeln durch auf den Kopf stellen des Panzers entfernen (Kugeln fallen heraus).
- Batterien entfernen um Entladen oder Auslaufen zu vermeiden.
- After use set main switch to "OFF", then set shooting switch to "OFF".
- Insert protective cap into gun muzzle.
- Remove BB bullets by turning tank upside down so that bullets may drop out of the tank.
- Remove batteries to avoid discharge or leakage.

! Nicht auf Menschen oder Tiere schießen ! Do not shoot at people or animals !

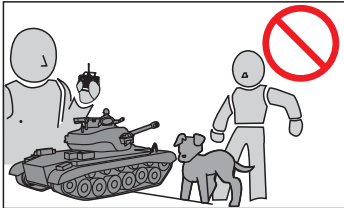

Nicht auf Menschen oder Tiere zielen bzw. schießen. Dies kann strafrechtliche Folgen nach sich ziehen !
Do not aim or shoot at people or at animals. You might be subject to criminal punishment.

! Niemals in die Rohrmündung hineinschauen! Never look into the gun muzzle !

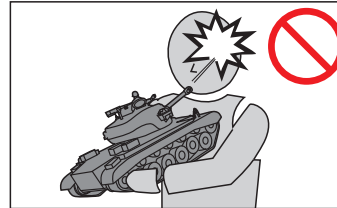

Zum Schutz der Augen niemals in die Rohrmündung hineinschauen, unabhängig vom Ladezustand des Panzers bzw. der Kanone ! Wird das Funksignal zu schwach, können sich dadurch unbeabsichtigt Schüsse lösen !
To protect your eyes, never try to look into the gun muzzle, whether there is a bullet inside or not. Please also note that accidental shooting may be triggered by a poor radio signal !

! Panzer nicht auf öffentlichen Straßen betreiben ! Do not use tank near or on public roads !

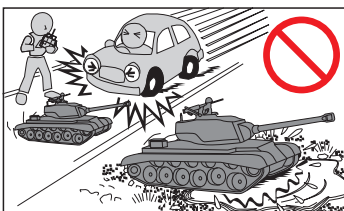

Panzer nicht an bzw. auf öffentlichen Straßen betreiben, um Unfälle zu vermeiden. Nicht in Wasserpfützen, auf Sand oder auf Teppichen fahren, um Fehlfunktionen zu vermeiden.
Do not use tank at or on public roads to avoid traffic accidents. Also, do not play in water pits, on sand, or on carpets in order to avoid malfunctions.

! Nicht an allgemein zugänglichen Stellen schießen ! Never shoot in public places or areas !

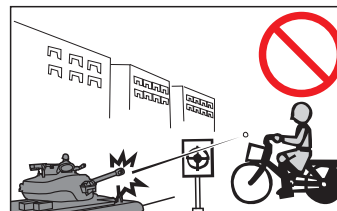

Nicht in Gegenden schießen, in welchen Menschen oder Fahrzeuge anzutreffen sind. Es besteht Unfall- bzw. Verletzungsgefahr.
Do not shoot in areas or places with people or cars passing by. This might cause accidents or injuries.

! Verschlucken von Kleinteilen durch Säuglinge und Kleinkinder vermeiden ! Avoid swallowing of small parts by infants and small children !

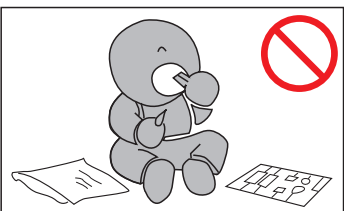

Kleinteile und Verpackung von Säuglingen und Kleinkindern fernhalten, um versehentliches Verschlucken solcher Kleinteile und Materialien zu vermeiden !
Keep small parts and packing material out of reach of infants and small children in order to avoid accidental swallowing of such parts or material.

! Hände nicht in oder zwischen die Räder oder auf die Laufrollen legen ! Do not put hands in between the wheels or onto the tracks.

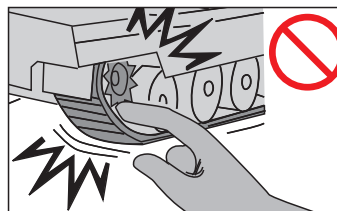

Hände bzw. Finger von den Rädern und der Laufrolle entfernt halten, um Verletzungen zu vermeiden. Zum Greifen bzw. Halten des Panzers nicht an die Räder bzw. die Laufrollen fassen, um Beschädigungen und/oder Fehlfunktionen zu vermeiden.
Keep hands or fingers away from wheels and tracks to avoid injuries. To hold or lift the tank do not use wheels or tracks in order to avoid damage and/or malfunctions.

! Antenne nicht in die Nähe des Gesichtes bringen ! Keep antenna away from faces !

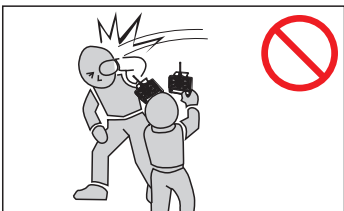

Das Antennenende kann eine Verletzungsgefahr für die Augen darstellen. Antenne nicht unnötig herumschwenken oder Gesichtern zu nahe bringen. Das scharfe Ende einer abgebrochenen Antenne kann zu schweren Augenverletzungen führen. Der Fachhandel führt neue Antennen.
The end of the antenna may lead to eye injuries. Do not bring antenna too close to faces. The sharp end of a broken antenna may cause serious eye injuries. Refer to your local dealer for a new antenna.

! NUR FÜR IR-VERSION: Infrarot-Kampfsystem nicht bei starkem Sonnenlicht nutzen ! FOR IR-VERSION, ONLY: Do not use infrared battle system in strong sun light !

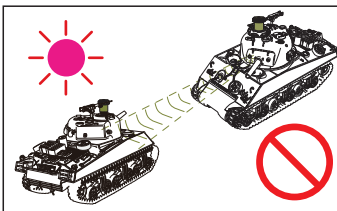

Starkes Sonnenlicht kann die infrarotgesteuerten Kampffunktionen des Panzers beeinträchtigen bzw. zu entsprechenden Fehlfunktionen führen. Es wird empfohlen, das Infrarot-Kampfsystem unter diesen Bedingungen nicht zu nutzen.
Strong sun light may affect the infrared controlled battle functions of the tank and cause malfunctions. It is recommended not to use the IR battle functions under such conditions.

! Der Hersteller schließt jede Haftung für Verletzungen und Unfälle aufgrund unsachgemäßen Gebrauchs aus. Dies gilt auch bei Veränderung oder Auseinanderbau des Produktes. Solche veränderte oder auseinandergebaute Produkte werden nicht repariert.

! The manufacturer is not liable for injuries and accidents caused by improper use, alteration, or disassembly of the product. Such altered or disassembled products will not be repaired by the manufacturer.

- Die Kanone nicht auf (leicht) zerbrechliche Gegenstände richten, wie z.B. Glas, Lampen, elektrische Geräte, Geschirr oder Möbel.
- Nicht für das Gerät bestimmte BB-Kugeln können zur Ladehemmung führen. Füllen Sie keine nicht vorgesehene Kugeln oder andere Gegenstände in die Ladeluke oder in die Kanone.
- Niemals versuchen, das Gerät auseinanderzubauen oder zu verändern. Dies kann zu Fehlfunktionen bzw. Gefährdungen führen.
- Werden der Panzer oder die Fernsteuerung nass (Regen, Untertauchen in Wasser), den Betrieb sofort einstellen, da dies Fehlfunktionen verursachen kann. Alle Batterien entfernen und den zuständigen Händler aufsuchen.
- Panzer oder Fernsteuerung nicht der direkten Sonneneinstrahlung aussetzen, da sonst Verformungen bzw. Fehlfunktionen auftreten können.
- Diese Bedienungsanleitung für künftiges Nachschlagen von Informationen gut aufbewahren. Bei Verlust bitte an den zuständigen Händler wenden.

- Do not point gun at fragile or other easily breakable objects such as glass, lamps, electric appliances, tableware, or furniture.
- Bullets other than the specified BB bullets may easily cause blockage. Do not put any improper bullets or other objects into the bullet container or the gun muzzle.
- Never try to disassemble or alter the product to avoid malfunction or danger. Such products will not be repaired by the manufacturer.
- Should the tank or the remote control get wet due to rain or immersion into water, stop operating the tank because this may cause malfunctions. Remove all batteries and consult with your local dealer.
- Do not expose the tank or the remote control to strong sunlight. This may cause deformation or malfunction.
- Keep this manual for further reference. If the manual is lost, contact your dealer.

Russian T-34/85 - BEDIENUNGSANLEITUNG

Russian T-34/85 - INSTRUCTION MANUAL

Warnhinweise Warning Notes

Bei Nichtbeachten der Warnhinweise können Verletzungen oder Fehlfunktionen auftreten. Bitte die Hinweise beachten!
Not following the warning notes may cause injuries and malfunctions. Please follow all warning notes!

Nur in geschlossenen Räumen betreiben, Verwendung im Freien auf eigene Gefahr! Use tank indoors only, outdoor use at your own risk!

Dieser Panzer ist ein Hochpräzisions-Produkt und sollte entsprechend vorsichtig gehandhabt werden. Stöße und das Eintreten von Staub, Sand oder Steinen zwischen die Räder bzw. in die Ketten vermeiden. Entsprechendes gilt für die Fernsteuerung. Der Hersteller ist nicht haftbar für Schäden, welche durch Nichtbefolgen der Warnhinweise entstehen.

BITTE ALLE WARN- UND SICHERHEITSHINWEISE IN DIESER ANLEITUNG BEACHTEN!

This tank is a high-precision product and should be used with care. Avoid shocks and dust, sand, or stones entering the body or the wheels and tracks. This also applies for the remote controller. Manufacturer is not liable for damages or malfunctions because of warning notes not being followed.

PLEASE, DO FOLLOW ALL WARNING AND SAFETY NOTES IN THIS MANUAL!

■ Nicht im Lieferumfang enthalten.
(Batterien Fernsteuerung)
Not part of product contents.
(Batteries remote controller)

- 6X AA Batterien
6X AA Batteries



Vorsicht beim Gebrauch von Werkzeugen!
Be careful when using tools!

Warnhinweis Batterien Warning Note Batteries

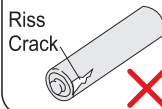

Beschädigte Batterien nicht verwenden, Kurzschlussgefahr!
Do not use damaged batteries to avoid short circuit!



Während des Schussbetriebes Schutzbrille(n) tragen!
Do wear safety goggles during shooting!



(Nur bei Airsoft Gun-Version)
(With airsoft gun version only)

TEILE MODELLSATZ SET PARTS



Vor Anbringen des Zubehörs die richtige Funktionsweise des Panzers überprüfen.
Make sure the tank functions correctly before installing the accessories.

ANLEITUNG MANUAL



Deutsch / Englisch
German / English

FERNSTEUERUNG REMOTE CONTROL



2.4 GHz



Panzerkommandant
Tank Commander



Rauchöl
Smoke Oil

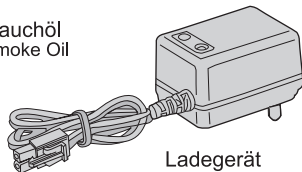

Ladegerät
Charger

Schachtel Zubehör Accessory Box



BB shoot function configuration:
BB shoot protection switch

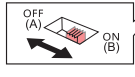
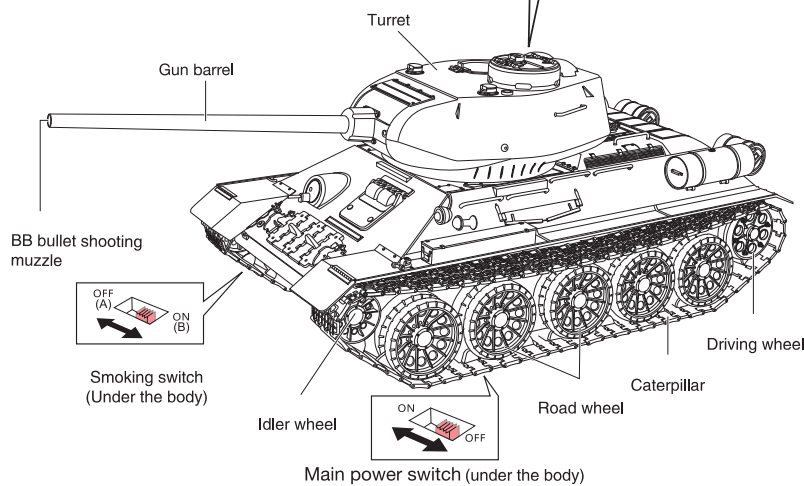
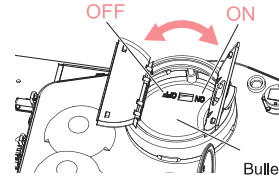

Smoking switch
(Under the body)



Main power switch (under the body)

Akku (Wiederaufladbare Batterie)
Rechargeable battery



INFRAROT-GEFECHTSSYSTEM (opt.) INFRARED BATTLE SYSTEM (optional)



Infrarot-Gefechtssystem (optional) für alternative Gefechtssimulation: Mit der IR-Asstattung werden sämtliche Schusssteuerbefehle (Abschuss Kanone + dazu gehörende Sound-Funktion) mittels einer infrarotgestützten Schussfunktion durchgeführt (ohne Kugelabschuss), zusätzlich Rohrrückzug und simuliertes Mündungsfeuer!

Infrared battle system (optional) for alternative battle simulation: Equipped with IR-system, all fire commands (shooting BB bullets + corresponding sound function) receive IR-based shooting function (w/o shooting bullets), retracting gun barrel, and muzzle flash.

Nur für Version mit Schussfunktion
Only for version including firing of BB-bullets.

BB-Kugeln
BB bullets

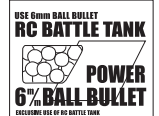

Ziel
Target

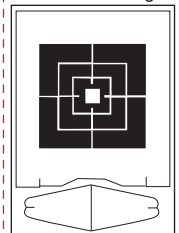

Schutzkappe (Rohrmündung)
Protective cap (gun muzzle)

⚠ Schutzkappe außer während des Schießbetriebes immer auf die Rohrmündung setzen!

Except for during shooting, always place protective cap on muzzle.



AKKU-LADEVORGANG - WARN- UND SICHERHEITSHINWEISE BATTERY PACK-CHARGING - WARNING AND SAFETY NOTES

- Bitte sicherstellen, dass Stromspannung und Stecker des Ladegerätes mit den vor Ort vorhandenen Standards übereinstimmen.
Make sure voltage and plug of charger correspond to local standards.
- Der Akku wird bei übermäßigem Laden warm. Dies schadet dem Akku und kann zu Beschädigungen führen. Den Ladevorgang ggf. beenden.
Battery pack will become warm when charged excessively. In this case the charging has to be stopped or the battery might sustain damage.
- Der Ladevorgang muss beaufsichtigt werden.
Do not leave charging unattended.
- Akku und Ladegerät sind aus Sicherheitsgründen aufeinander abgestimmt. Keine anderen Geräte verwenden, sonst besteht Explosionsgefahr!
Battery pack and charger are matched for safety reasons. Do not use other devices. This might cause explosions!
- Je nach Dauer des Fahrbetriebes kann der Akku sehr heiß werden. In diesem Fall vor einem erneuten Aufladen mindestens 30 Minuten warten, um den Akku zu schonen.
Depending on how long the tank is operated, battery pack may become very hot. Allow battery to cool down for at least 30 minutes before charging it in order to prevent damage.
- Akku nicht in offenes Feuer werfen, es besteht Explosionsgefahr!
Do not throw battery pack into open fire: explosion hazard!

A AUFLADEN DES AKKU / CHARGING OF BATTERY PACK

- 1** Akku mit Ladegerät verbinden.
Connect battery pack to charger.
- 2** Ladegerät an das Stromnetz anschließen.
Plug charger into power outlet.
- 3** Der Ladevorgang ist nach ca. 3-4 Stunden beendet.
The charging is finished after approximately 3-4 hours.
- 4** Ladegerät vom Stromnetz und Akku vom Ladegerät trennen.
Disconnect charger from power source and disconnect battery from charger.
- 5** Akku an Panzer anschließen (s. Seite 9).
Connect battery to tank (see page 9).

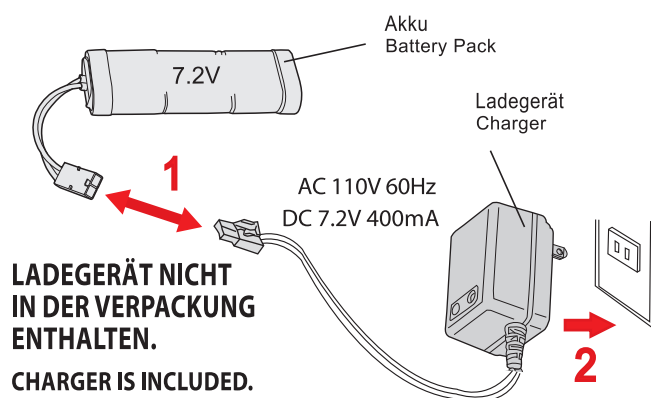

- Die Betriebszeit mit voll aufgeladenem Akku beträgt ca. 25 Minuten (Angabe abhängig von der Fahrweise - Betriebszeit kann kürzer oder länger sein).
Operating time with fully loaded battery is about 25 minutes (depending on driving manner - operating time may be shorter or longer).

Warnung



Caution

Akku während des Ladevorganges nicht bedecken und stets von entflammaren Materialien fernhalten.
Do not cover battery pack during charging process and always keep battery away from flammable materials.

EINLEGEN (ENTNEHMEN) UND ANSCHLIEßEN DES AKKU INSERTING (REMOVING) AND CONNECTING TANK BATTERY

1.) Slide lever over to unlock the hull

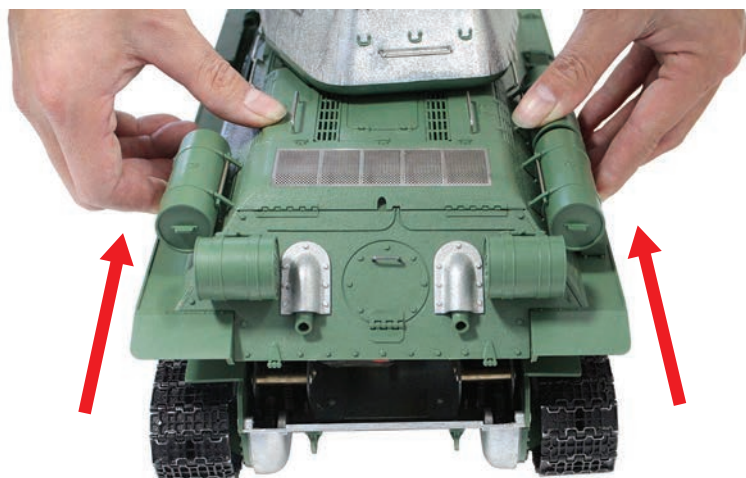
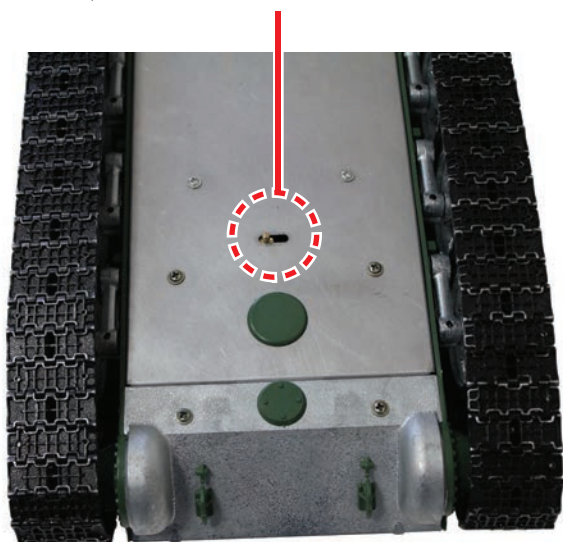

2.) Lift the top hull the tank starting the the rear

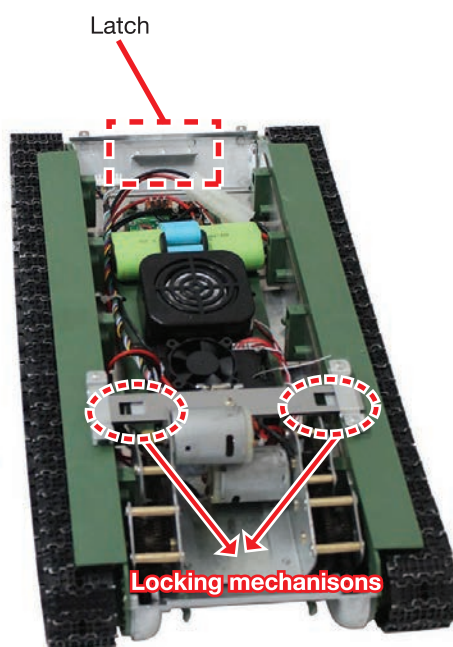

Battery position

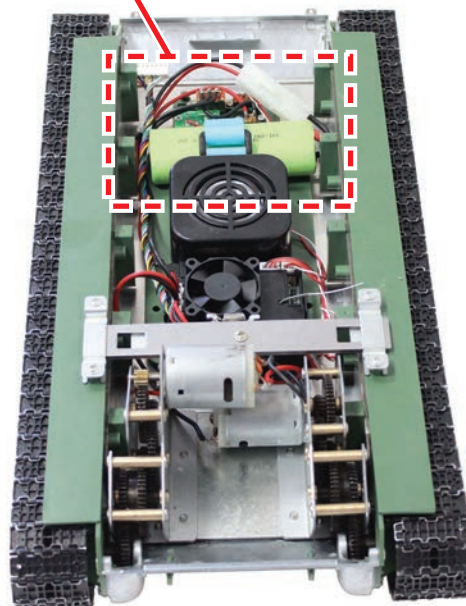

3.) To reassemble the tank insert the latch from the top hull to the bottom hull and make sure the latches from the top hull seat correctly in the lower hull's locking mechanisms

FERNSTEUERUNG - EINLEGEN BATTERIEN + FUNKTIONEN

REMOTE CONTROL - INSERTING BATTERIES + FUNCTIONS



Werden die Batterien nicht mit der richtigen Polung eingelegt, kann dies zu einem Auslaufen der Batterien oder zu Fehlfunktionen führen.

Not inserting batteries with the correct polarity may cause battery leakage or device malfunction.



Das Ende der Batterien nicht mit den Händen bzw. Fingern berühren.

Keine unterschiedlichen Batterietypen gleichzeitig verwenden. Dies kann zum Auslaufen der Batterien und zu Verbrennungsverletzungen führen.

Do not let hands or fingers touch the ends of batteries.

Do not use different types of batteries together. This may result in battery leakage and/or burn injuries.

D EINLEGEN BATTERIEN (FERNSTEUERUNG)

INSERTING BATTERIES (CONTROLLER)

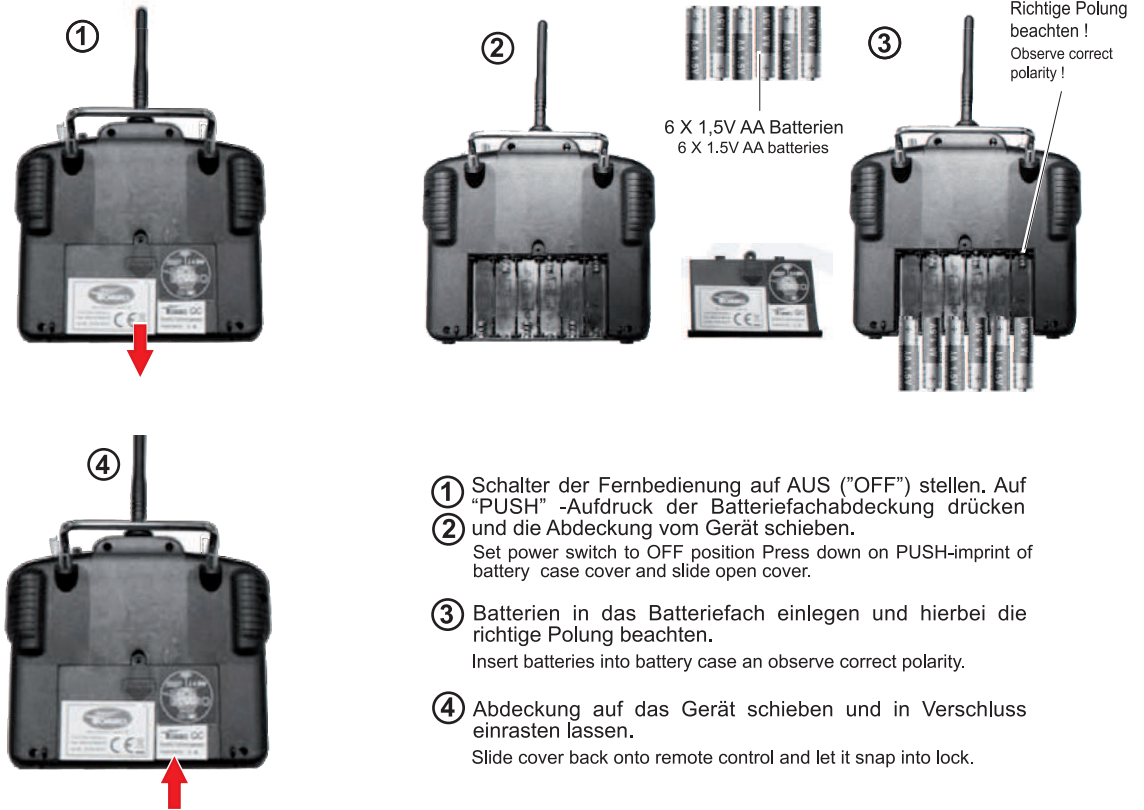

- ① Schalter der Fernbedienung auf AUS ("OFF") stellen. Auf "PUSH" -Aufdruck der Batteriefachabdeckung drücken
- ② und die Abdeckung vom Gerät schieben.
Set power switch to OFF position Press down on PUSH-imprint of battery case cover and slide open cover.
- ③ Batterien in das Batteriefach einlegen und hierbei die richtige Polung beachten.
Insert batteries into battery case and observe correct polarity.
- ④ Abdeckung auf das Gerät schieben und in Verschluss einrasten lassen.
Slide cover back onto remote control and let it snap into lock.

REICHWEITE FERNSTEUERUNG

REMOTE CONTROL RANGE

Bis zu 80 Meter - abhängig von der Beschaffenheit des jeweiligen Geländes.

Up to 260 ft. - depending on the terrain given

REIHENFOLGE EIN-/AUSSCHALTEN DER GERÄTE

ON/OFF SEQUENCE FOR DEVICES

- Zuerst die Fernsteuerung und anschließend den Panzer einschalten. Beim Ausschalten die umgekehrte Reihenfolge wählen.

When turning on power, turn on remote control first then the tank. Sequence for turning off power is vice versa.

CODE-BINDING

- Das **Code-Binding** wurde ab Werk bereits vorgenommen. Weitere Angaben hierzu sowie zur Belegung der Steckplätze auf der Empfängerplatine (PCB) siehe Anlage 20.

Code-Binding has been performed ex factory. For further information on binding and on pin slot configuration on the printed circuit board (PCB) please refer to supplement 20.

E FERNSTEUERUNG - BINDING + FUNKTIONEN

REMOTE CONTROL - BINDING + FUNCTIONS

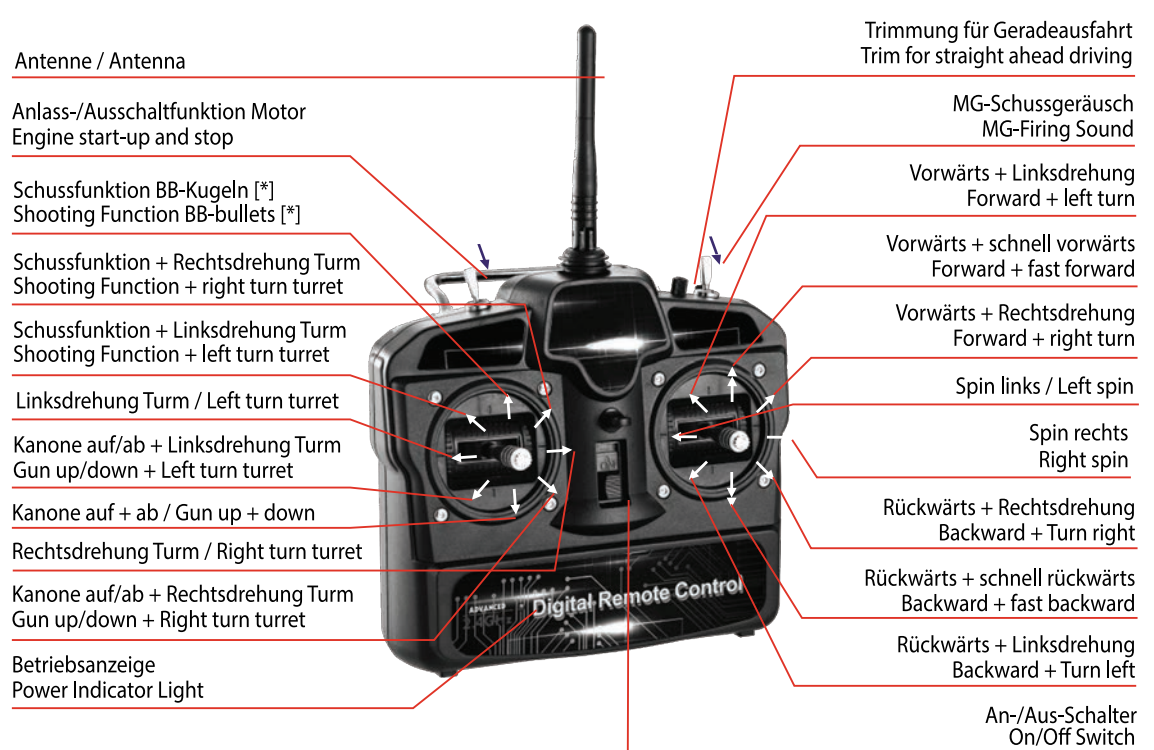

[*] **BEI INFRAROTBETRIEB:** ROHRRÜCKZUGSFUNKTION + LICHTBLITZ ZUR ANZEIGE DER SCHUSSFUNKTION (ANSTATT ABSCHUSS VON BB-KUGELN).

[*] **WITH INFRARED FUNCTION:** RETRACTING GUN BARREL + FLASH TO INDICATE SHOOTING ACTION (INSTEAD OF BB-BULLET FIRE).

VORSICHT
Caution

- Die Steuerknüppel nicht gedrückt halten, wenn der Panzer auf eine Oberfläche gelangt, die einen großen Widerstand erzeugt oder wenn sich die Ketten lösen bzw. sich etwas in ihnen verfängt. Anderenfalls kann das Fahrwerk oder der Motor beschädigt werden.
 - Falls sich die Kette löst, kann jede erzwungene Bewegung einen Bruch der Kette zur Folge haben. Vor der weiteren Benutzung des Panzers muss die Kette wieder richtig aufgezogen werden.
 - Stößt die Kanone während der Fahrt auf Gegenstände oder Hindernisse, kann sie dadurch verbogen werden, so dass das Abschießen der BB-Kugeln nicht mehr möglich ist.
-
- Do not try to operate the control sticks if the tank is on a surface which creates excessive resistance or when the tracks get loose or entangled with something. Otherwise, the chassis or the motor might become damaged.
 - Should a track come loose, any forced movement might cause it to break. Roll track onto wheels properly before you continue to operate the tank.
 - If the gun hits objects or obstacles while moving, the gun barrel might become bended, thus making it impossible to shoot bullets.

F **LENKEN DES PANZERS**
STEERING THE TANK

Freie Richtungswahl während der Fahrt.
Freely choose direction while driving.

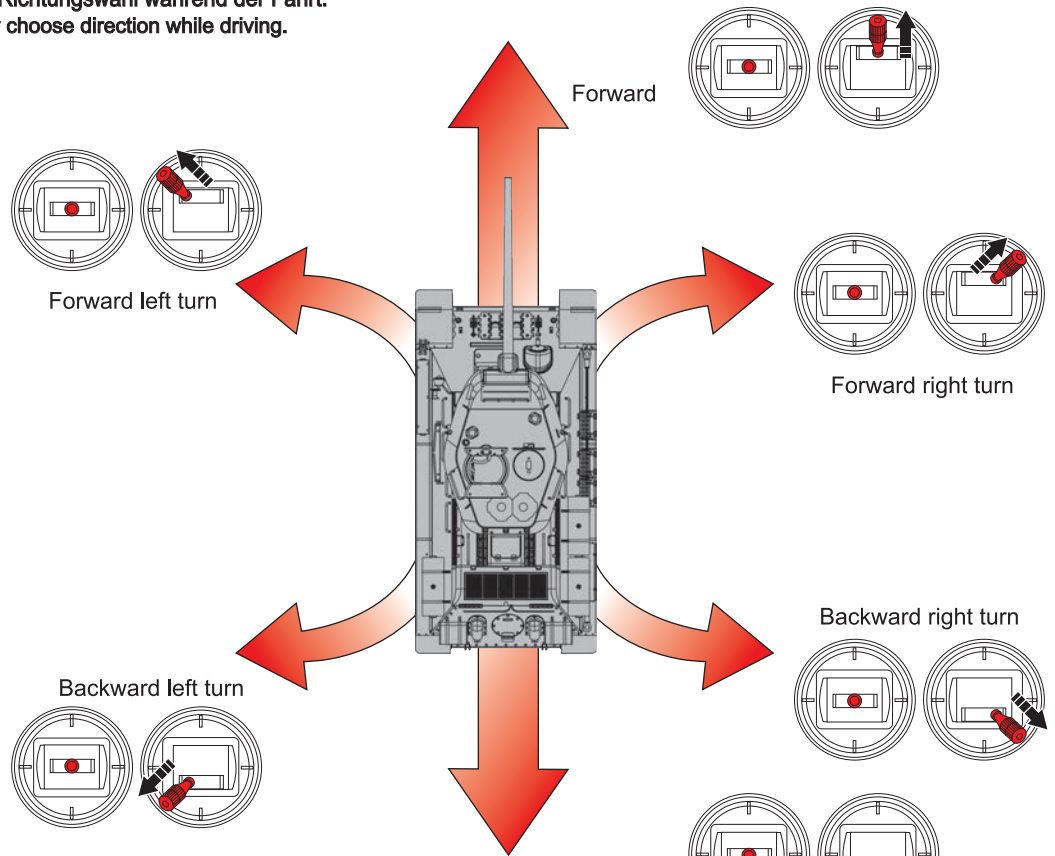

G **SCHALTER + REGLER (PANZER)**
SWITCHES + ADJUSTMENTS (TANK)

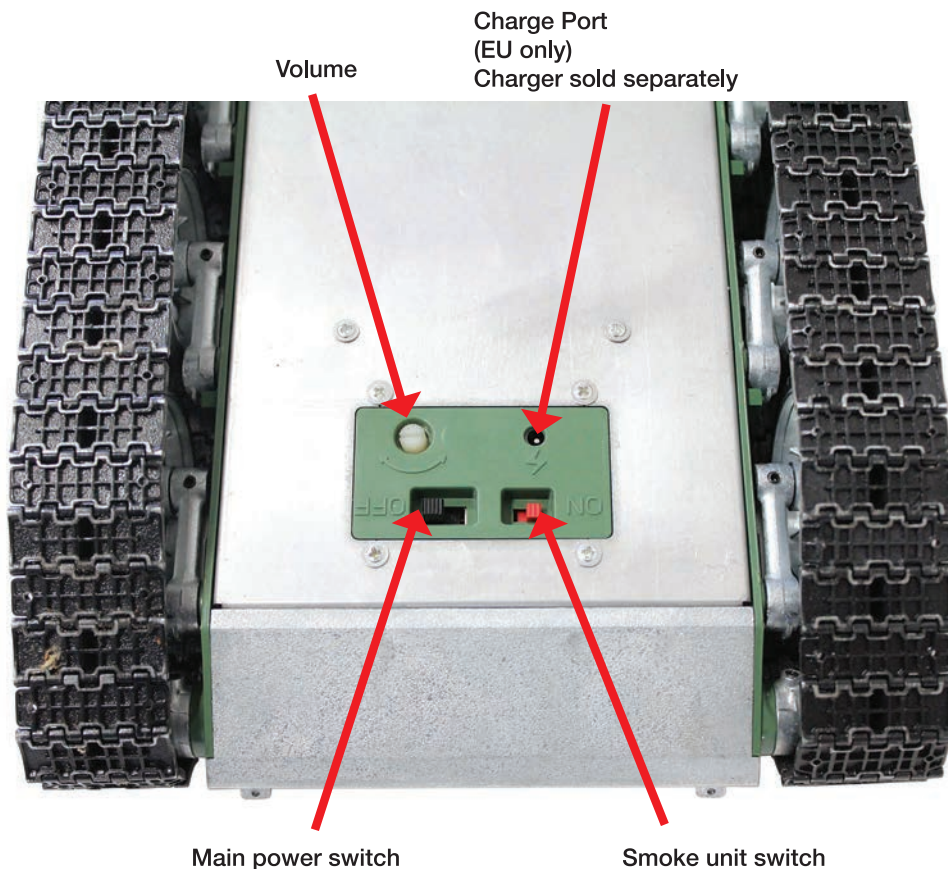

Warnung
Warning

Anlass-/Ausschaltfunktion Motor
Engine and stop



Während die Scheinwerfer blinken reagiert der Panzer nicht auf Steuerbefehle.

Leuchten die Scheinwerfer dauerhaft, ist der Panzer betriebsbereit.

When headlights flash, tank cannot be operated.

When headlight stays on permanently, tank is operational.

H INBETRIEBNAHME GERÄTE, DIVERSE FUNKTIONEN UND EINSTELLUNGEN
START-UP DEVICES, VARIOUS FUNCTIONS AND SETTINGS

ANSCHALTEN DER GERÄTE (SIEHE AUCH SEITE 11, ABSCHNITT G)
SWITCHING ON DEVICES (ALSO SEE PAGE 11, SECTION G)

Zuerst die Fernsteuerung und anschließend den Panzer einschalten. Die Scheinwerfer des Panzers blinken. Danach den Kippschalter für das Herauffahren des Systems in Richtung Vorderseite der Fernsteuerung umlegen. Es ertönt das Geräusch eines startenden Motors. Leuchten die Scheinwerfer nach etwa 5-10 Sekunden dauerhaft ist der Panzer betriebsbereit und stößt Abgasrauch aus (der Rauch kann mittels des entsprechenden Schalters aus- bzw. angestellt werden).

Wird der selbe Kippschalter nach hinten in Richtung Rückseite der Fernsteuerung umgelegt, so fährt das System herunter und der Motor ist aus. An-/Ausschalter der Fernsteuerung und des Panzers müssen nicht notwendigerweise auf "AUS" ("OFF") gestellt werden.

First, switch on the remote control then the tank. The head lights of the tank start to flash. Afterwards, pull the start-up tumbler switch on the left side of the remote control towards front side of remote control. You will hear the sound of a starting engine. When the head lights stay on permanently after approximately 5-10 seconds, the tank is operational and emits exhaust fume (smoke). The smoke can be switched on or off as desired.

When the same tumbler switch is pushed towards the back of the remote control, the system and the motor will shut off. On/Off switches of remote control and tank do not necessarily have to be switched to the "Off" position.

- Das **Code-Binding** wurde ab Werk bereits vorgenommen. Weitere Angaben hierzu sowie zur Belegung der Steckplätze auf der Empfängerplatine (PCB) siehe Anlage 20.

Code-Binding has been performed ex factory. For further information on binding and on pin slot configuration on the printed circuit board (PCB) please refer to supplement page 20.

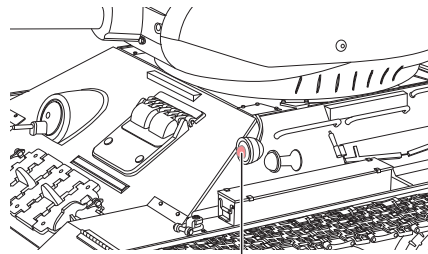

Headlight

MG-Schussgeräusch
MG-Firing Sound

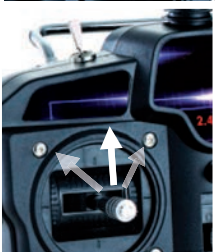

Schussfunktion BB-Kugeln
Shooting Function BB-bullets

GERÄUSCHE
SOUNDS

Wird im betriebsbereiten Zustand der Kippschalter für das Abfeuern des Maschinengewehrs in Richtung Vorderseite der Fernsteuerung umgelegt, ist aus dem Panzer ein simuliertes Schussgeräusch zu hören. Wird der linke Kontrollknüppel nach oben gedrückt (Abschuss der BB-Kugeln), ertönt ein Kanonenabschuss-Geräusch und es wird ein Rückstoß erzeugt. Die jeweiligen Geräusche lassen sich individuell einstellen.

When tank is operational and tumbler switch to fire the machine gun is pulled toward front side of remote control, the tank emulates a shooting sound. When pushing the left control stick up to fire BB bullets, the sound of canon fire is emulated and a recoil of the tank is created. The sounds can be adjusted to individual preferences.

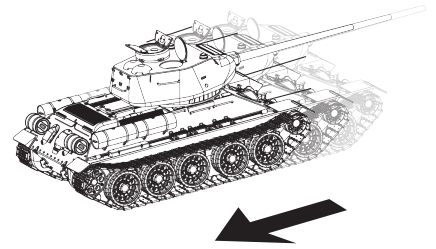

TRIMMUNG LINKS/RECHTS
LEFT/RIGHT TRIM

Hinweise zur Trimmung: Die Links-/Rechtstrimmung wird verwendet, wenn der Panzer bei Nullstellung des rechten Steuerknüppels sich nach links oder nach rechts bewegt. Dies kann mit der entgegengesetzt einzustellenden Trimmung behoben werden: Ist eine Linksbewegung erkennbar, den gezeigten Drehknopf nach rechts drehen und umgekehrt.

Special Notes on trim: The left/right trim is used when the tank moves left or right with the right control stick being in neutral position. This can be counteracted by converse trim action: If tank moves left, turn knob indicated has to be turned right vice versa.

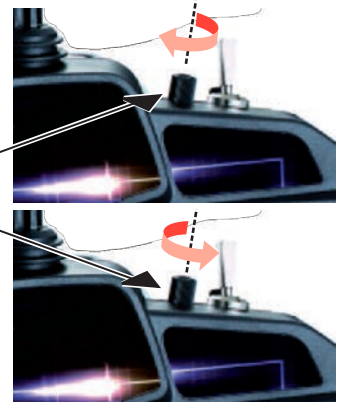

I ERZEUGUNG EINES SUPER SPIN
HOW TO PERFORM A SUPER SPIN

Was ist "Super Spin"? Beim Super Spin dreht sich der Panzer auf der Stelle indem die beiden Ketten gegenläufig bewegt werden.

What is "Super Spin"? Both tracks run in the opposite direction enabling the tank to turn around itself.

Super Spin Links

Left Super Spin

Rechten Knüppel ganz nach links drücken.

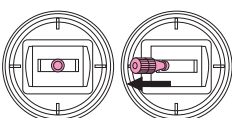

Move right stick all the way to the left.

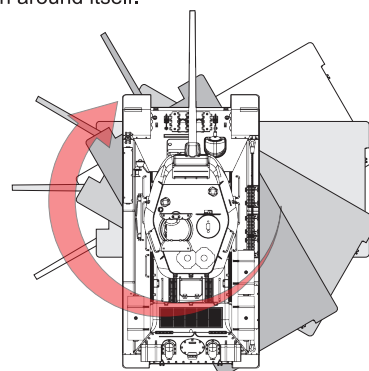
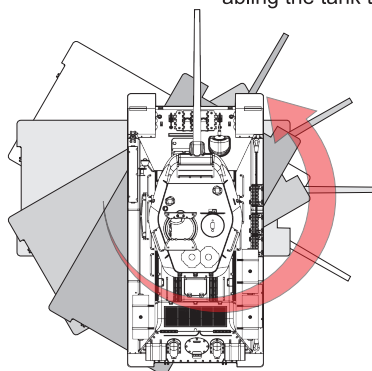

Super Spin Rechts

Right Super Spin

Rechten Knüppel ganz nach rechts drücken.

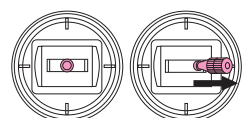

Move right stick all the way to the right.

Warnung
Warning

Werden die von der Fernsteuerung ausgesandten Signale durch andere Funkwellen gestört oder sind sie zu schwach, kann es zu Fehlfunktionen kommen, einschliesslich eines versehentlichen Abfeuerns der Kanone. In diesem Fall sind alle Funktionen des Panzers sofort auf Null zu setzen, einschliesslich der Schussfunktion.

If the signals sent from the remote control are interfered with by other radio signals or if they are too weak this may lead to malfunctions including the accidental firing of BB-bullets. Should this occur, immediately set all functions (including the fire function!) of the tank to zero.

Achtung
Caution

Die maximale Schussreichweite der Kanone beträgt 25 Meter. Dies kann je nach vorliegenden Bedingungen variieren (bspw. Anstellwinkel Kanone, Windgeschwindigkeit).

The maximum shooting range of the gun is 25 m. This may vary according to actual shooting conditions, such as the vertical angle of the gun and wind speed.

Warnung
Warning

- Die Schussfunktion darf ausschließlich in einer hierfür sicheren Umgebung verwendet werden.
- Menschen in Reichweite der abgeschossenen Kugeln sollten Schutzbrillen tragen.
- Es ist möglich, dass Kugeln in der Kanone oder im Panzer zurückbleiben, dies jedoch nicht bemerkt wird. Dies kann zu gefährlichen Situationen führen. Vergewissern Sie sich über den Ladezustand des Panzers bzw. der Kanone.
- Nach Gebrauch des Panzers muss die Schutzkappe auf die Kanone gesetzt werden, der Hauptschalter sowie der Schalter für die Schussfunktion sind auf AUS zu setzen, die BB-Kugeln und die Batterien sind zu entfernen, und der Panzer sowie das Zubehör sind an einem sicheren Ort zu verwahren.

- The shooting function may be used in safe environments only.
- People within the gun's shooting range are to wear safety goggles.
- It can happen for a bullet to remain inside the gun or the tank without this being realized. This may lead to potentially dangerous situations. Ensure that you are aware of the loading status of the tank and the gun.
- After use of the tank, put the protective cap onto the gun muzzle, turn off the tank's main switch and its shooting function, remove all BB bullets and batteries, and store everything in a safe place.

Achtung
Caution

Beim Abschuss der BB-Kugeln sollte der Turm horizontal ausgerichtet sein:

Aufgrund der Bauart des Panzers könnten Kugeln nicht geladen und abgefeuert werden, wenn eine der Seiten des Panzers (links, rechts, vorne, hinten) tiefer oder höher liegt als ihre jeweils gegenüberliegende Seite.

When firing the BB bullets, make sure that the turret is levered:

Due to the design of the tank, bullets might not be loaded or fired if one side of the turret (left, right, back, front) is higher than its respective opposite side.

J BEDIENUNG TURM + KANONE
CONTROLLING TURRET + GUN

LINKSDREHUNG TURM

Turret Left Turn

Knüppel für Turm nach links drücken.

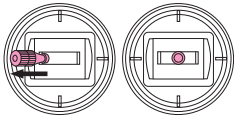

Push turret stick to the left.

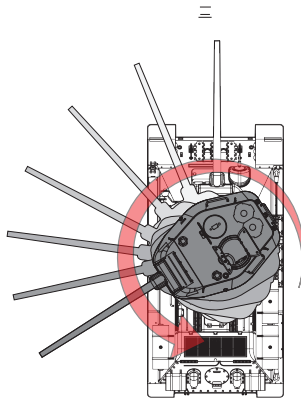

RECHTS-DREHUNG TURM

Turret Right Turn

Knüppel für Turm nach rechts drücken.

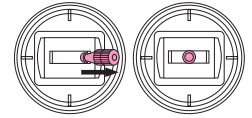

Push turret stick to the right.

Die Sicherheitskupplung wird aktiviert, wenn der Turm die maximale Drehung nach links bzw. rechts erreicht hat.
The safety clutch is activated when the turret reaches its maximum turn to the left or right.

KANONE AUF/AB
Gun Up/Down

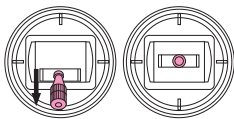

linken Steuerknüppel nach unten drücken.
Move left control stick down.

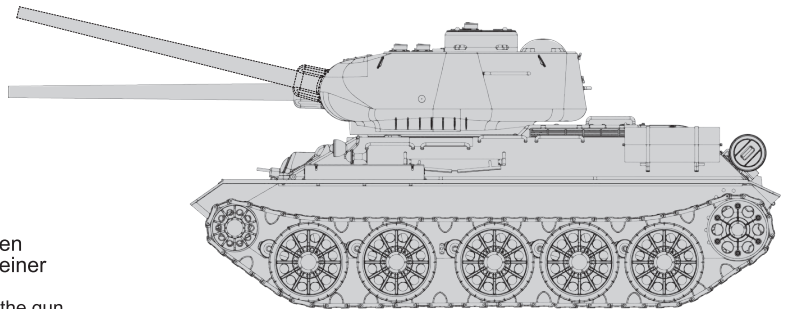

Wird der Knüppel dauerhaft nach unten gedrückt, bewegt sich die Kanone in einer fortlaufenden Bewegung auf und ab.

If the control stick is kept pushed down, the gun will continue to move up and down without interruption.

ABFEUERN BB-KUGELN (NICHT BEI INFRAROT-VERSION)

Firing BB-Bullets (NOT VALID FOR INFRARED VERSION)

Achtung
Caution

Zur Vorbereitung der Schießfunktion BB-Kugeln wie auf S.14, Abschnitt 8 beschrieben laden, den Schalter für die Funktion auf AN / ON stellen und die Schutzkappe entfernen.

To prepare for shooting, load in BB bullets as shown on p. 14, turn on the shooting switch and remove protective cap.

Wird die Kanone mit aufgesetzter Schutzkappe abgefeuert, kann dies zu Schäden am Schussmechanismus des Panzers führen.
Shooting with the protective cap on the gun muzzle may cause damage to the firing mechanism.

Knüppel für Abfeuern BB-Kugel nach oben drücken.

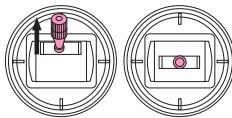

Move control stick up to shoot BB bullets.

Achtung
Caution

Die Kanone kann nicht abgefeuert werden, wenn der Hauptschalter und der Schalter im Turm auf AUS stehen. The gun will not fire when the main switch and the shooting switch inside the turret set to OFF.

※The BB shooting indicator will light up right before the bullet is shot out.

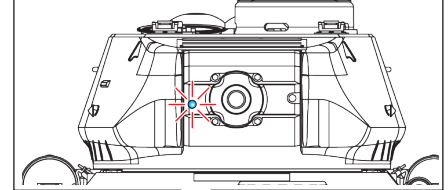

Schutzkappe ausser während des Schießbetriebes immer auf die Rohrmündung setzen.
Except for during shooting, always place cap on muzzle.

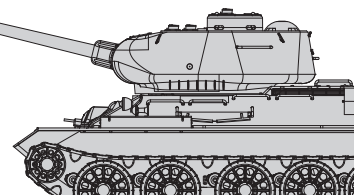

Wird der Knüppel gedrückt gehalten, entsteht Dauerfeuer.
Keeping the control stick pushed up results in continuous fire.

TIP:

Die verschiedenen Funktionen lassen sich kombinieren, um so eine realistische Bewegung des Panzers im Gelände zu simulieren. Nachfolgend einige Beispiele, wobei eigene und neue Kombinationen ausgedacht werden können:

- Fahrt + Kanone rechts/links
- Fahrt + Abschuss BB-Kugeln
- Drehung Panzer + Abschuss BB-Kugeln

Suggestion: Operations may be combined to simulate actual tank moves. The following are examples, own and new combinations may be developed.:

- Run + gun left/right
- Run + shoot BB bullets
- Turn tank + shoot BB bullets

Hinweis
Note

Das Kombinieren mehrerer Funktionen verbraucht mehr Batteriestrom als das getrennte Verwenden einzelner Funktionen.
Combining functions consumes more battery power than using single functions separately.

Achtung
Caution

- BB-Kugeln nur 1 Mal verwenden bzw. abfeuern, da sie durch Schmutzablagerungen nicht wiederverwendbar sind.

Once fired, a BB bullet becomes dirty and is no longer suitable for re-use.



- Werden mit Schmutz oder Sand versehene BB-Kugeln verwendet, kann dies zu einer Ladehemmung und zu einer Beschädigung des Lademechanismus führen.

If BB bullets covered with dirt or sand are used, jamming might occur and the loading mechanism might be damaged.

- Falsches Befüllen des Panzers mit BB-Kugeln kann zu Fehlfunktionen führen.

Improper loading of bullets may lead to malfunctions.

- Kugeln mit einem Gewicht von über 0,2 g erreichen nicht die in dieser Anleitung angegebenen Schussweiten.

Bullets which weigh over 0,2 g will not reach the shooting distances specified in this manual.

Achtung
Caution

- Gelangt Schmutz, Sand oder Staub in den Munitionsbehälter, kann das Laden der Kugeln beeinträchtigt werden, so dass das Schießen erschwert oder unmöglich wird.

In diesem Fall ist der Panzer so zu halten, dass die Luke des Munitionsbehälters nach unten zeigt und geöffnet ist. Den Panzer leicht schütteln, so dass der Schmutz, Sand oder Staub herausfallen kann. Falls erforderlich, kann die Abdeckung des Turms entfernt werden, um Schmutz und ähnliches durch "freiblasen" zu entfernen.

Den Panzer erst wieder mit Munition beladen, wenn der Munitionsbehälter frei von Schmutz oder anderen Fremdkörpern ist.

If dirt, dust or sand gets into the bullet container, the loading of the bullets might be disturbed, making shooting difficult or even impossible.

In such event, turn the tank upside down so that the opened bullet hatch shows down. Slightly shake the tank to allow the dirt, sand or dust to fall out. If necessary, the cover of the turret may be taken off to blow into the opening in order to clean the bullet container from dirt, sand or dust.

Do not re-load tank before having cleaned the bullet container from dirt or other foreign particles or objects.

K EINFÜLLEN DER BB-KUGELN (NICHT FÜR INFRAROT-VERSION)
HOW TO LOAD BB BULLETS (NOT FOR INFRARED VERSION)

Load BB bullets here



- Während des Befüllens mit BB-Kugeln den Hauptschalter des Panzers (Unterseite des Modells) auf "AUS"/"OFF" stellen.

Set main switch of tank (underneath model) to "OFF" while loading the bullets !

- Der Schalter für die Schussfunktion sollte nur bei Nutzung der Funktion auf "AN"/"ON" gestellt werden.

The switch for the shooting device should be set to "ON" only when using the shooting function.

L HOP UP-SYSTEM
HOP-UP SYSTEM

- Reichweite vergrößert sich wie dargestellt erheblich.

As illustrated, flying distance becomes much longer.

Ballistic trajectory with hop-up system

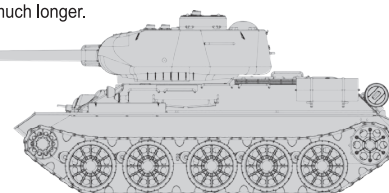
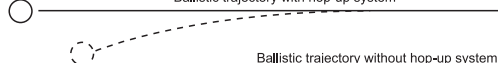

Der RC Panzer ist mit einem Hop-Up-System ausgestattet. Dieses bewirkt einen Rückdrall der Kugel mit daraus folgender Aufwärtsbewegung während der Vorwärtsbeschleunigung und somit eine Vergrößerung der Schussweite. The RC tank is equipped with a hop-up system which induces a backspin of the bullet resulting in an upward motion, thus leading to a greater flying distance.

M AUFSTELLEN DER ZIELSCHEIBE
TARGET SET UP

- Mehr Spaß am Schießen mit der mitgelieferten Zielscheibe.

Enjoy shooting even more by using the target provided.

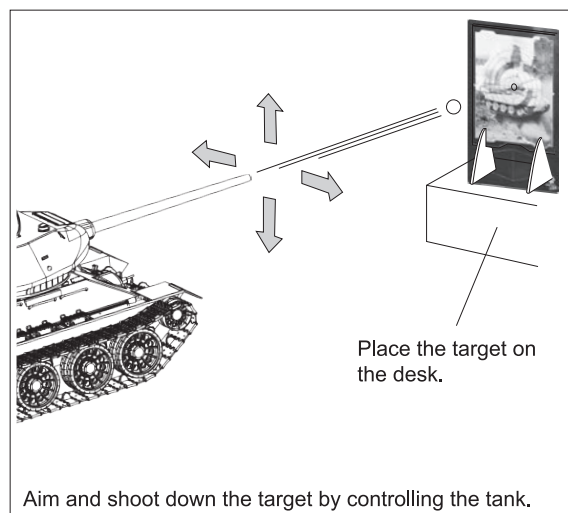
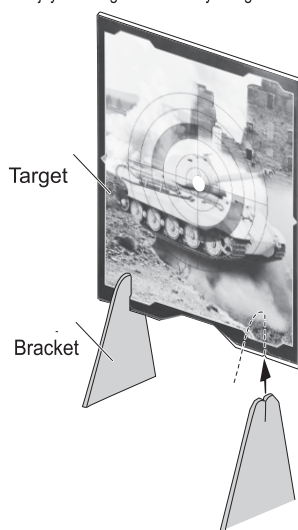

Aim and shoot down the target by controlling the tank.

Tipp: Vom hinteren Panzerende die Mitte der Zielscheibe vor dem Schießen anvisieren. Ziel erkennen und feuern.

Tip: Aim at the bull's eye from the back of the tank before shooting. Lock on target and fire.

- Die Zielscheibe fest in die Einkerbungen der Standfüße einführen.

Firmly insert target into indentations of stand supports.

Achtung Caution

Bei Infrarotbetrieb beträgt die max. Schussreichweite 15 Meter. Dies kann durch verschiedene Gegebenheiten (bspw. vertikale Ausrichtung der Kanone und Stellung des Panzers) variieren.

When operated with infrared, the max. shooting range is 15 meters. This may vary according to given circumstances, such as vertical gun alignment and positions of tanks.

Achtung Caution

Die sich mittels Infrarottechnik bekämpfenden Panzer sollten sich nicht zu sehr versetzt gegenüberstehen, da ansonsten die Infrarot-Wellen ihr Ziel unter Umständen nicht erreichen können.

When engaged in a infrared controlled battle, tanks should face each other without being positioned too much offset from each other. Otherwise, the infrared waves might not reach their target.

N INFRAROT-GEFECHTSSYSTEM - EINBAU + FUNKTIONSWEISE
INFRARED BATTLE SYSTEM - INSTALLATION + MODE OF OPERATION

Bitte auf das richtige Einsetzen des Infrarot-Steuergerätes achten.

Please, do mind the proper installation of the infrared control device.

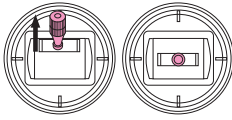

Linken Steuerknüppel nach oben drücken.
 Move left control stick up.



O ZUSATZFUNKTIONEN INFRAROT-GEFECHTSSYSTEM
SUPPLEMENTARY FUNCTIONS OF INFRARED BATTLE SYSTEM

Rohrrückzugsfunktion + Simulation Mündungsfeuer
Gun Barrel Retracting Function + Simulated Muzzle Fire

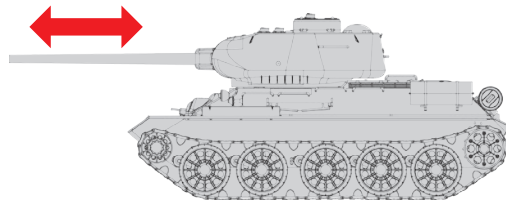

Linken Steuerknüppel nach oben drücken.
 Move left control stick up.

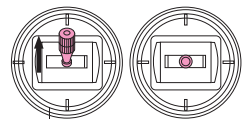

Achtung Caution

Infrarotsignale sind gegenüber von außen kommenden starken Lichtquellen empfindlich. Der Infrarotbetrieb sollte somit nicht unter direkter Sonneneinstrahlung stattfinden, um Nachteile für die Infrarot-Gefechtsimulation zu vermeiden.

Infrared signals are sensitive to strong light sources. Tanks should not be operated with infrared when exposed to direct sunlight to avoid disturbances of the infrared battle simulation

P BESONDERE HINWEISE ZUR BENUTZUNG DES INFRAROT-GEFECHTSSYSTEMS
SPECIAL NOTES FOR USE OF INFRARED BATTLE SYSTEM

Mit dem Einsatz zweier oder mehrerer infrarotgesteuerter Panzer können diese im Gefecht direkt miteinander interagieren. Dies ermöglicht noch wirklichkeitsgetreuere Gefechte zwischen mehreren Panzern. Nachfolgend werden die Auswirkungen eines mittels Infrarottechnik erzielten Treffers und der nach einem erhaltenen Treffer erforderliche Neustart eines Panzers erläutert.

When two or more infrared controlled tanks are used simultaneously, they are able to directly interact with each other in a battle. This will let you enjoy even more realistic battles between several tanks. Following is an explanation of the effects of a hit applied with the infrared technology and the required restart after a sustained hit.

- ① Panzer wird 1-4 mal getroffen: Nach jedem erhaltenen Treffer schwenkt der Panzer wie illustriert hin und her. Erst nach ca. 3 Sekunden ist er wieder einsatz- bzw. kampfbereit.

Tank sustains 1-4 hits: After each hit tank will move sideways as illustrated. It will take approximately 3 seconds for the tank to be ready for combat again.

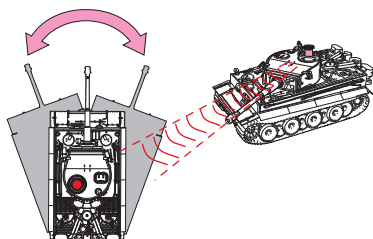

- ② Panzer wird das 5. Mal getroffen: Nach dem 5. Treffer bewegt sich der Panzer für ca. 3 Sekunden wie illustriert in Vorwärtsfahrt hin und her. Danach erlöschen alle Funktionen und die Scheinwerfer beginnen zu blinken. Der Panzer wurde zerstört!

Tank sustains fifth hit: After the fifth hit the tank will move forward and sideways as illustrated. Then, all functions will cease and the headlights will start to flash. The tank has been destroyed!

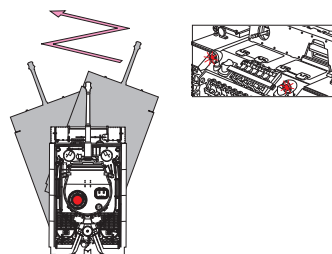

- ③ Neustart des Panzers mittels Fernsteuerung: Den in der unteren Abbildung gezeigten Schalter erneut in Richtung Vorderseite der Fernsteuerung drücken. Sobald die Scheinwerfer erneut auf Dauerleuchten schalten, ist der Panzer neu gestartet und kann wieder in das Kampfgeschehen eingreifen!

Re-start of tank with remote control: Pull switch indicated in illustration below towards front side of remote control again. As soon as headlights stops to flash, the tank will re-start and it may now again engage in the battle!



Startvorgang s. auch S.12
 Starting sequence also see page 12

Q ANPASSEN DER KETTENSPIANNUNG TRACK TENSION ADJUSTMENT

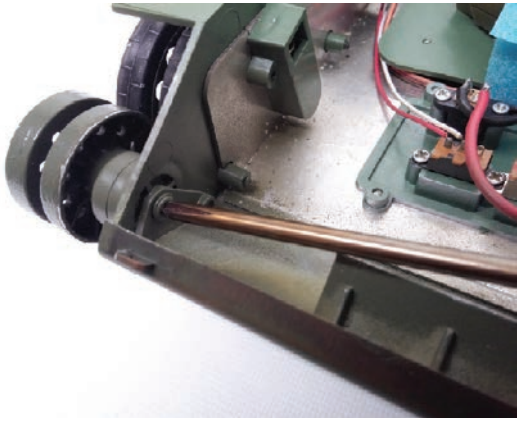

1) Unscrew idler wheel from the inside of tank.

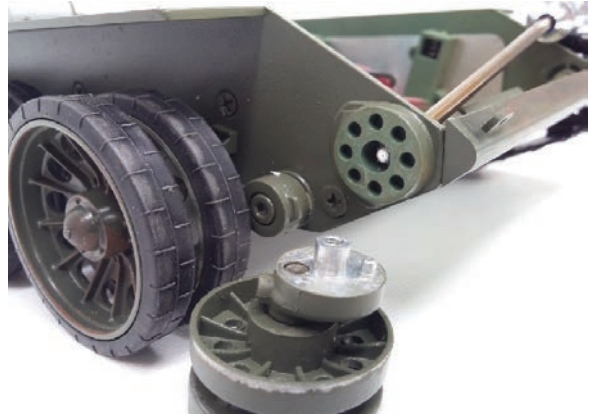

2) Adjust the tension to your liking.

R BEDIENUNGSHINWEISE ZUR RAUCHFUNKTION INSTRUCTIONS SMOKE FUNCTION

At the factory, a small amount of smoke oil is left in the tank. You have to add 3-5 drops smoke oil when using the smoke function for the first time. These 3-5 drops will last for about 2 hours. When you notice a singed smell, this indicates the smoke oil is running low. Add smoke oil to avoid malfunction of the smoke function.

Except for the first use, add 2-3 drops of smoke oil for every 2 hours of operation.

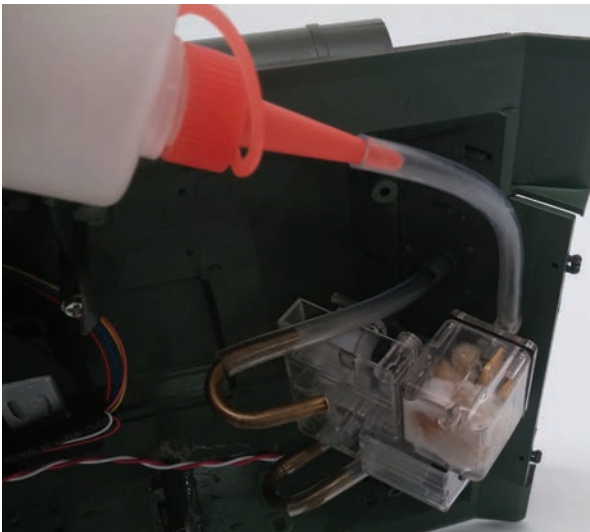

Bei bzw. nach dem Befüllen mit Rauchöl den Panzer mit dem hinteren Ende etwas nach oben anheben, so dass das Rauchöl vollständig in den Raucherzeuger im inneren des Panzers fließen kann.

After each smoke oil refill, lift rear end of tank approx. 45° off the surface to allow the smoke oil to flow into the smoke generating device located inside the tank.

**VORSICHT
CAUTION**



**Rauchöl für Säuglinge, Kleinkinder und Kinder unzugänglich aufbewahren.
Keep smoke oil out of reach of infants, small children, and children.**

HOW TO INSTALL APPENDANT PARTS

PARTS LIST

Some of these parts may have been installed at the factory

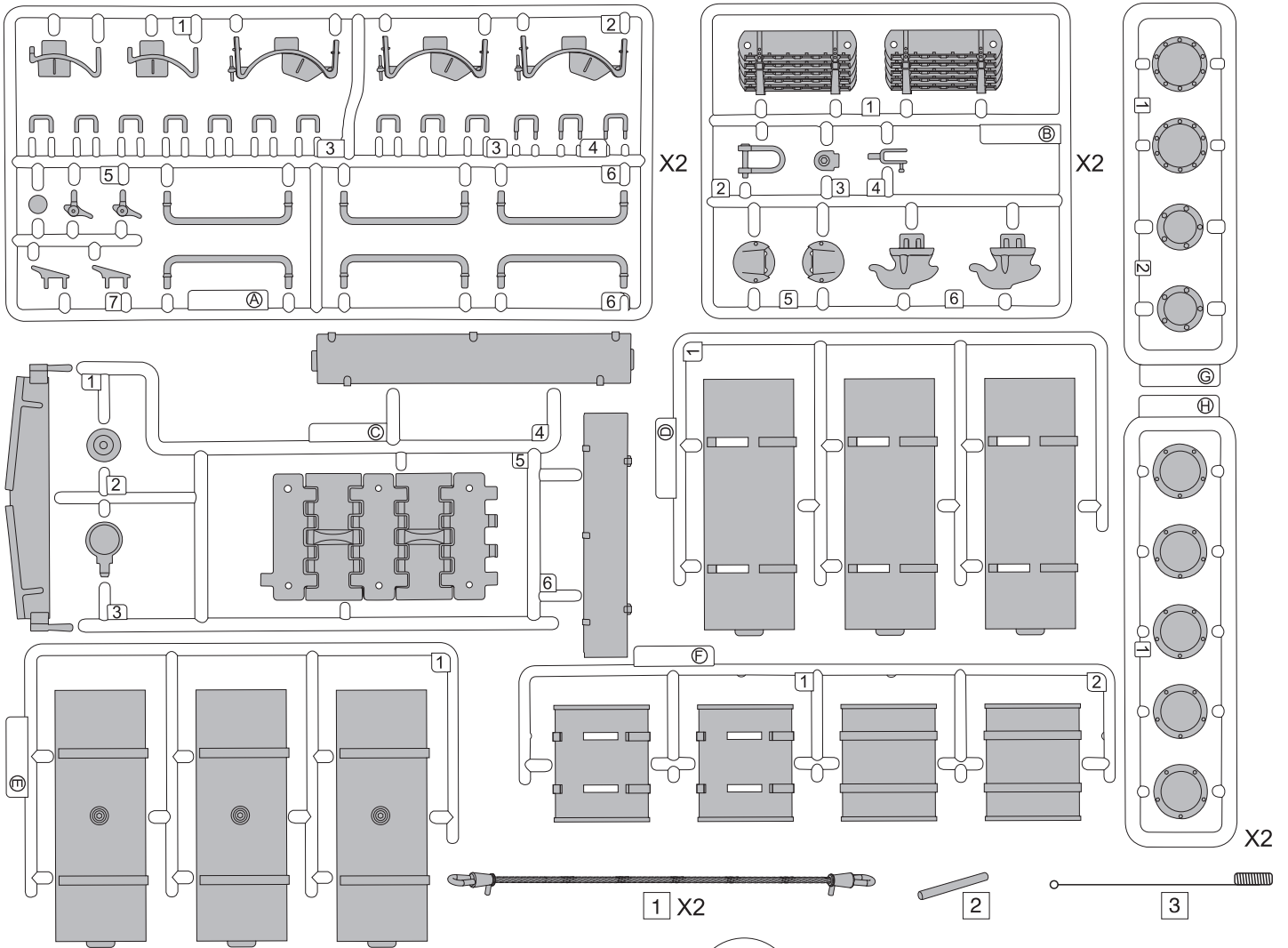

HOW TO INSTALL APPENDANT PARTS

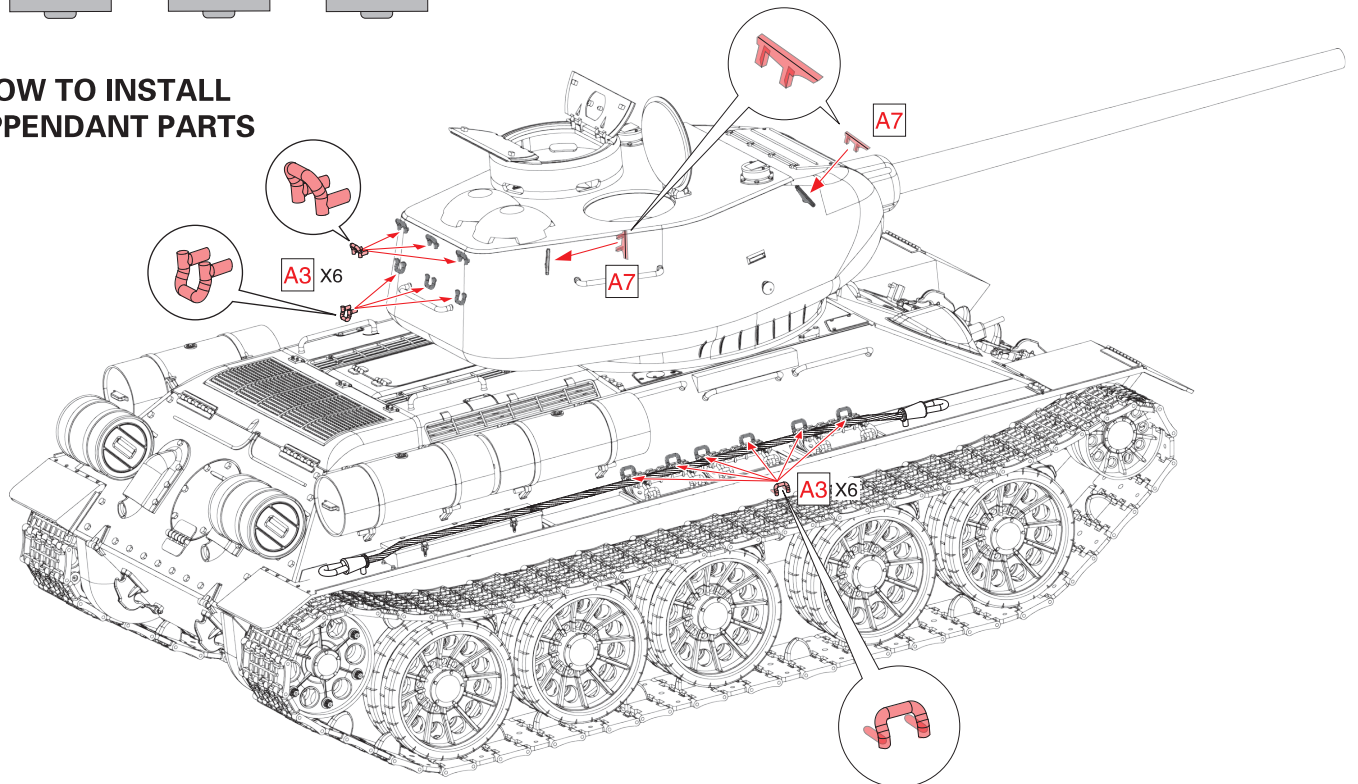

Some of these parts may have been installed at the factory

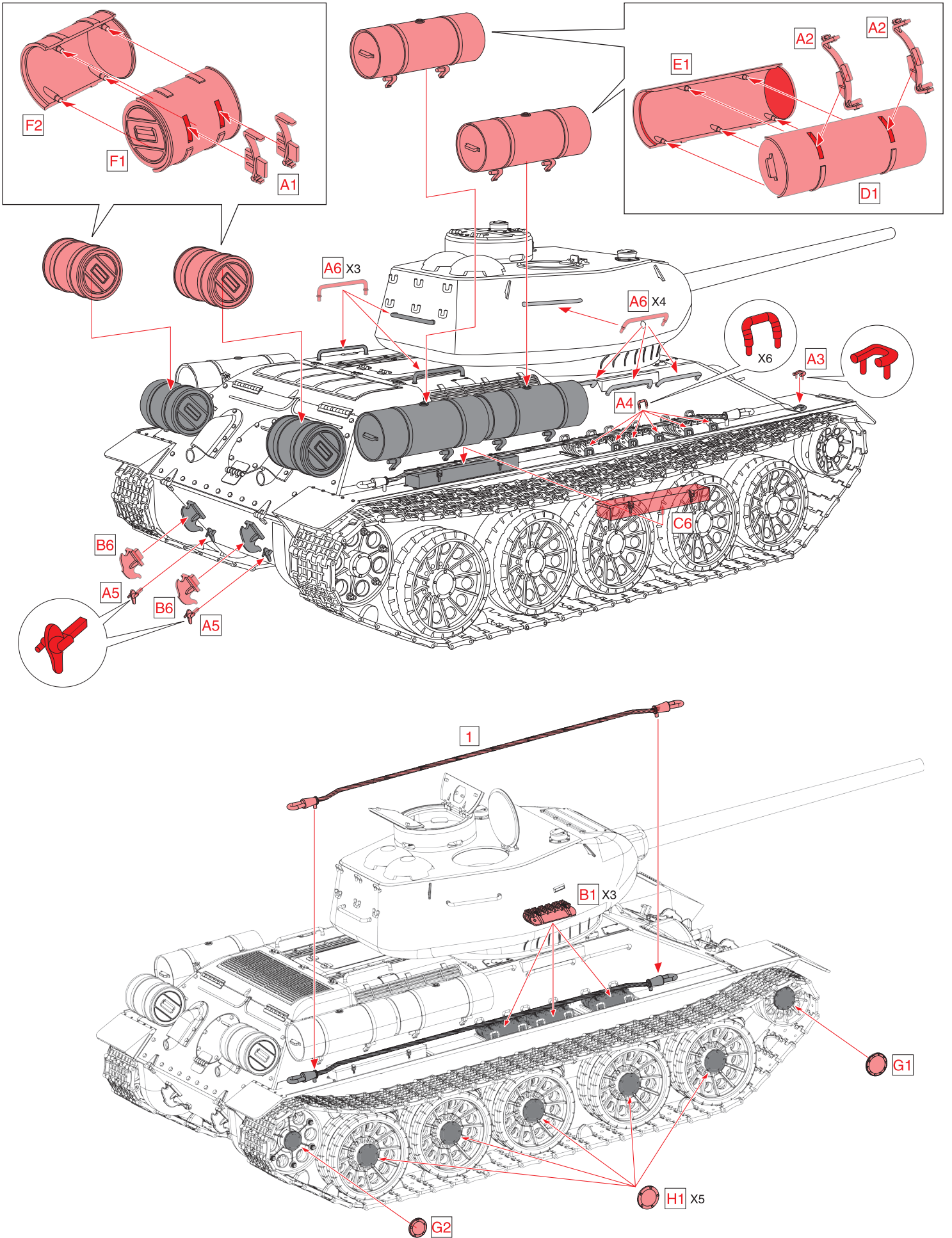

Some of these parts may have been installed at the factory

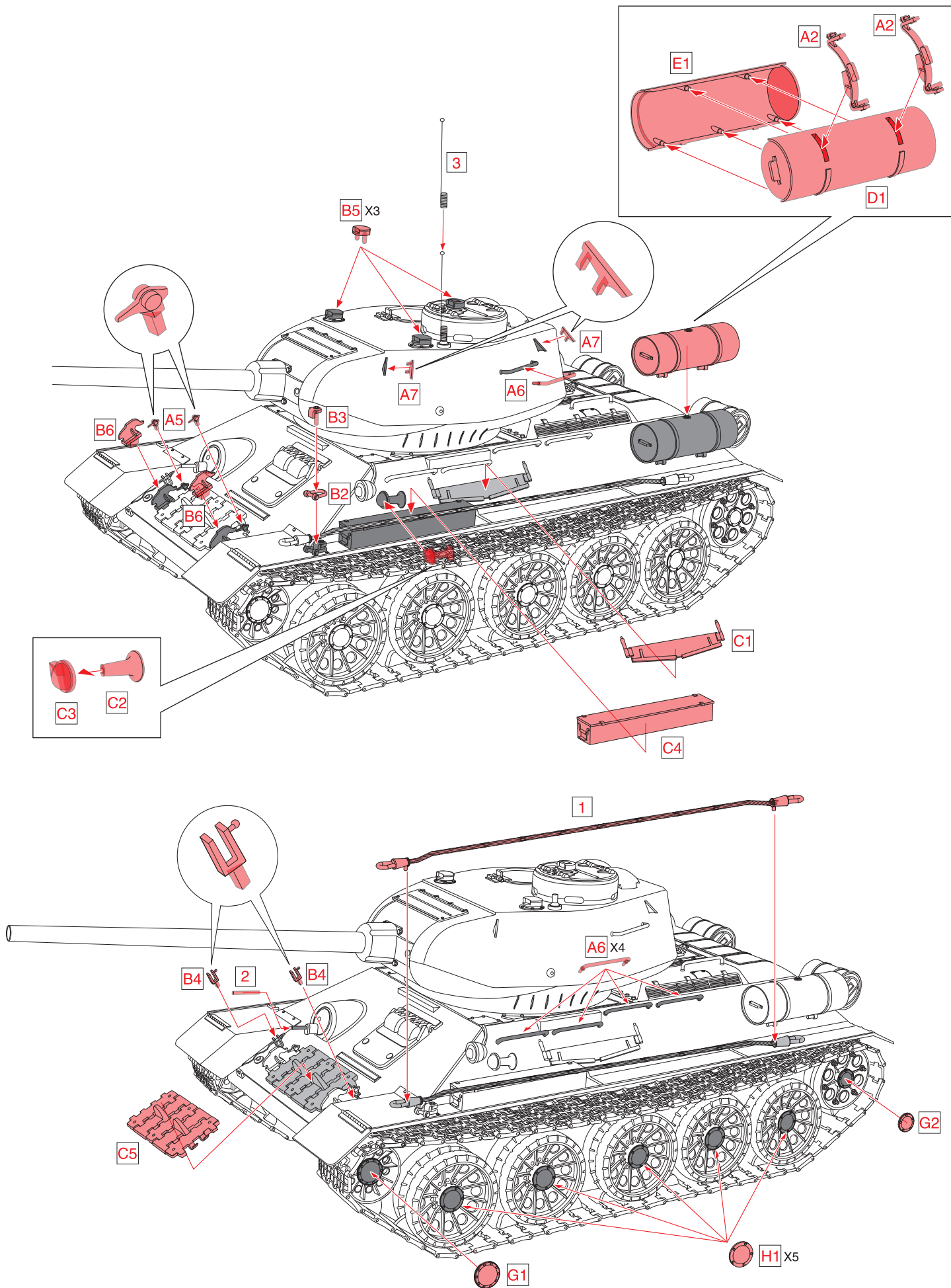

**U WARTUNG UND PFLEGE
MAINTENANCE AND CARE**

**VORSICHT
CAUTION**

Falls die Antriebs- bzw. Leiträder ein schleifendes Geräusch machen, sollte das entsprechende Lager vorsichtig doziert mit geeignetem Schmiermittel eingefettet werden. Dies erhöht die Lebensdauer des Modells.

If drive sprockets or idler wheels make a grinding noise, they have to be carefully greased with a lubricant. This will enhance the service life of the tank.

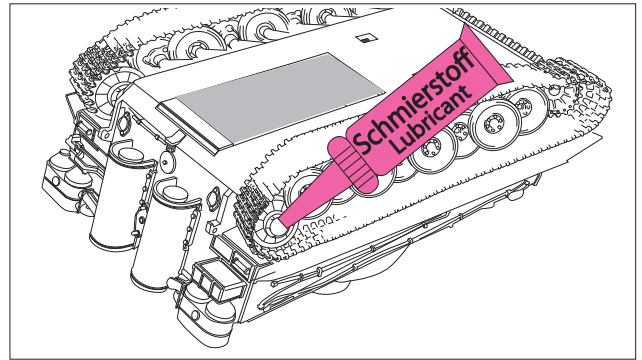

GARANTIEAUSSCHLUSS / WARRANTY EXCLUSION

Die aus den nachstehenden Gründen erforderlichen Reparaturarbeiten können nicht auf Garantie übernommen werden.
There is an exclusion of warranty for damages caused for any of the following reasons.



Unbeabsichtigtes Fallenlassen oder schwere Stöße, die zu Schäden am Panzer oder an der Fernbedienung führen.
Accidentally letting the tank drop or exposing it to strong shocks which leads to the tank or remote control being damaged.



Panzer oder Fernbedienung werden der Nässe oder Feuchtigkeit ausgesetzt und in der Folge beschädigt.
Tank or remote control are exposed to a wet environment leading to malfunctions.



Panzer wird in einem Gelände mit zu viel Sand, Matsch, Schmutz oder auf unebener Oberfläche gefahren und deswegen beschädigt.
The tank is driven in a place with too much sand, mud, dirt, or on an uneven surface, which leads to malfunctions or damage.



Der Panzer fährt auf Teppichen, Rasen oder anderen Oberflächen, die einen großen Widerstand erzeugen und in der Folge den Panzer beschädigen.
Tank is driven on carpets, lawns, or other surfaces which cause excessive resistance leading to damages.



Nicht den vorgesehenen BB-Kugeln entsprechende Gegenstände werden verwendet und führen zur Ladehemmung.
Objects other than the specified BB-bullets are being used leading to jamming.

Nur für Version mit Schussfunktion für BB-Kugeln
Only for version including firing of BB-bullets.

6 Verschmutzte oder bereits gebrauchte Kugeln werden verwendet und verursachen Schäden.
Dirty or used BB bullets are used leading to damages.



Bereits verwendete BB-Kugeln können verschmutzt sein und dürfen nicht wiederverwendet werden, um Schäden am Panzer zu vermeiden.

BB bullets that have been used may have dirt on them and must not be used again to avoid damages.

- 7** Andere Fehlfunktionen, welche durch Nichtbeachtung der Warnhinweise in dieser Anleitung hervorgerufen werden.
Other malfunctions caused by noncompliance with warning or caution notices listed in this manual.
- 8** Fehlfunktionen aufgrund unsachgemäßen Gebrauchs (falsche Polung der Batterien, Nässe, Stöße).
Malfunctions due to misuse (wrong battery polarity, wet conditions, shocks).
- 9** Fehlfunktionen aufgrund falschen Zusammenbaus bzw. Umbaus bzw. des Gebrauchs nicht vorgesehener Teile.
Malfunctions due to improper assembly, or alteration, or use of improper parts.
- 10** Fehlfunktionen hervorgerufen durch Transport, Fallenlassen oder unsachgemäße Lagerung.
Malfunctions caused during transport, by dropping tank or remote control, or because of poor storing conditions.
- 11** Fehlfunktion hervorgerufen durch die Verwendung nicht vorgesehener Batterien. Schäden am Fahrgestell oder am Motor, welche durch das Fahren auf Oberflächen entstehen, die einen großen Widerstand erzeugen.
Malfunctions caused by use of improper batteries. Chassis or motor damages caused by driving on surfaces which create excessive resistance.
- 12** Andere Fehlfunktionen oder Schäden die nicht durch die Qualitätsgarantie abgedeckt sind.
Other malfunctions or damages not covered by our quality guarantee.

Der Hersteller bietet keinen Reparaturservice für solche Produkte an, die auf irgendeine Weise durch den Benutzer verändert oder auseinandergelöst worden sind!

No repair services will be offered for products, which have been altered or disassembled by the user in any way!



! WARNUNG ! WARNING ! !
GEFAHR DURCH VERSCHLUCKEN VON KLEINTEILEN. VON SÄUGLINGEN, KLEINKINDERN UND KINDERN FERNHALTEN.
CHOKING HAZARD - SMALL PARTS ! KEEP AWAY FROM INFANTS, SMALL CHILDREN AND CHILDREN.



Russian Medium Tank T-34/85

1/16 2.4GHz WWII Russian T-34/85

- Frequency: 2.4GHz
- Proportional steering and throttle
- Drives forward and backward
- Turns and drives in all directions while stationary or driving, spin and super spin
- Turret turns full 360 degrees
- Gun barrel elevation up and down
- Gun elevation above horizon approximately 20 degrees
- Shooting functions through integrated airsoft gun with safety switch
- Shoots 6mm airsoft bullets even while driving
- Max range on airsoft gun approximately 80ft
- Smoke and sound functions allow for a close to reality battle simulation
- Optional: Infrared battle system with retractable gun barrel and muzzle fire
- Max range IR battle system approximately 30-50ft
- Metal chassis
- Steel gearboxes
- Metal gun barrel
- Metal turret
- Metal drive wheels with bearings
- Metal road wheels with bearings
- Metal idler wheels with bearings
- Metal caterpillar tracks
- Metal shock absorbers
- Metal tow ropes
- Adjustable metal track tensioner
- Green camo and Winter camo versions
- Drives 20-25 minutes on a full battery (depending on drive style)
- 7.2V 1700mAh battery with charger
- Charging time approximately 3-4 hours
- Remote control operating distance approximately 260ft (depending on terrain)
- Additional supplies and accessories like spare track links, smoke oil, ammunition, and target
- Instruction manual in German/English
- CE approved

FUNKTIONEN FERNSTEUERUNG / FUNCTIONS REMOTE CONTROL

[*] BEI INFRA-ROTBETRIEB: ROHRRÜCKZUGSFUNKTION + SIMULATION MÜNDUNGSFEUER ANSTATT ABSCHUSS VON BB-KUGELN.

[*] WITH INFRARED FUNCTION: RETRACTING GUN BARREL + SIMULATED MUZZLE FLASH INSTEAD OF BB-BULLET FIRE.

- Antenne / Antenna
- Anlass-/Ausschaltfunktion Motor
Engine start-up and stop
- Schussfunktion BB-Kugeln [*]
Shooting Function BB-bullets [*]
- Schussfunktion + Rechtsdrehung Turm
Shooting Function + right turn turret
- Schussfunktion + Linksdrehung Turm
Shooting Function + left turn turret
- Linksdrehung Turm / Left turn turret
- Kanone auf/ab + Linksdrehung Turm
Gun up/down + Left turn turret
- Kanone auf + ab / Gun up + down
- Rechtsdrehung Turm / Right turn turret
- Kanone auf/ab + Rechtsdrehung Turm
Gun up/down + Right turn turret
- Betriebsanzeige
Power Indicator Light



Trimmung für Geradeausfahrt
Trim for straight ahead driving

MG-Schussgeräusch
MG-Firing Sound

Vorwärts + Linksdrehung
Forward + left turn

Vorwärts + schnell vorwärts
Forward + fast forward

Vorwärts + Rechtsdrehung
Forward + right turn

Spin links / Left spin

Spin rechts
Right spin

Rückwärts + Rechtsdrehung
Backward + Turn right

Rückwärts + schnell rückwärts
Backward + fast backward

Rückwärts + Linksdrehung
Backward + Turn left

An-/Aus-Schalter
On/Off Switch

Das **Code-Binding** wurde ab Werk bereits vorgenommen. Beachten Sie bitte, dass bei einem Panzer mit IR-Funktion die Steuerung der IR-Funktionen mit dem linken Steuerknüppel vorgenommen wird. Das Code-Binding kann bei Bedarf wie folgt vorgenommen werden:

- (1) Aktivieren der MG-Geräuschfunktion (siehe unten).
- (2) Anschalten der Fernsteuerung.
- (3) Anschalten des Panzers.

Nach Ausführung der Punkte (1) - (3) blinkt die Betriebsanzeige der Fernsteuerung ca. 5 Minuten lang. Leuchtet die Betriebsanzeige danach dauerhaft auf, so ist das Binding erfolgt. Abschließend den Schalter für das MG-Geräusch in Richtung Rückseite der Fernsteuerung umlegen - das Code-Binding wird hierdurch erfolgreich abgeschlossen.

Fernsteuerung: Bei schwachem Ladezustand der Batterie blinkt die Betriebsanzeige. Bitte dann die Batterie austauschen.

Schalter für MG-Geräusch: Wird der Schalter in Richtung Vorderseite der Fernsteuerung umgelegt, ist die Geräuschfunktion aktiviert. Wird der Schalter in Richtung Rückseite der Fernsteuerung umgelegt, so ist die Geräuschfunktion ausgeschaltet.

Schalter für Anlass-/Ausschaltfunktion Motor: Wird der Schalter in Richtung Vorderseite der Fernsteuerung umgelegt, ist die Anlassfunktion aktiviert. Wird der Schalter in Richtung Rückseite der Fernsteuerung umgelegt, so ist die Ausschaltfunktion gewählt.

Code-Binding has been performed ex factory. Please note that when using a tank with IR-function, control of IR-functions is executed via the left control stick. If necessary, code-binding may be performed as follows:

- (1) Activation of MG sound function (see below).
- (2) Turn on remote control.
- (3) Turn on tank.

After having performed steps (1) - (3), the power indicator of the remote control will flash for approximately 6 seconds. When light stays on permanently, binding is finished. In order to successfully complete the binding process, set lever key for MG to its rear position (push lever to back side of remote control).

Remote Control: When battery level is low, the power indicator will start to flash - do insert new battery.

Lever key for MG-sound: When lever is set to its front position (push lever to front side of remote control), sound function is activated. Pushing lever to its rear position (push lever to back side of remote control) will deactivate the sound function.

Lever key for engine start-up/stop function: By setting lever to its front position (push lever to front side of remote control), engine start-up/stop function is activated. Deactivate function by pushing lever to its rear position.

BELEGUNG STECKPLÄTZE EMPFÄNGERPLATINE

PIN SLOT CONFIGURATION PRINTED CURCUIT BOARD

