

# DEUS II

Fast Simultaneous Multi Frequency

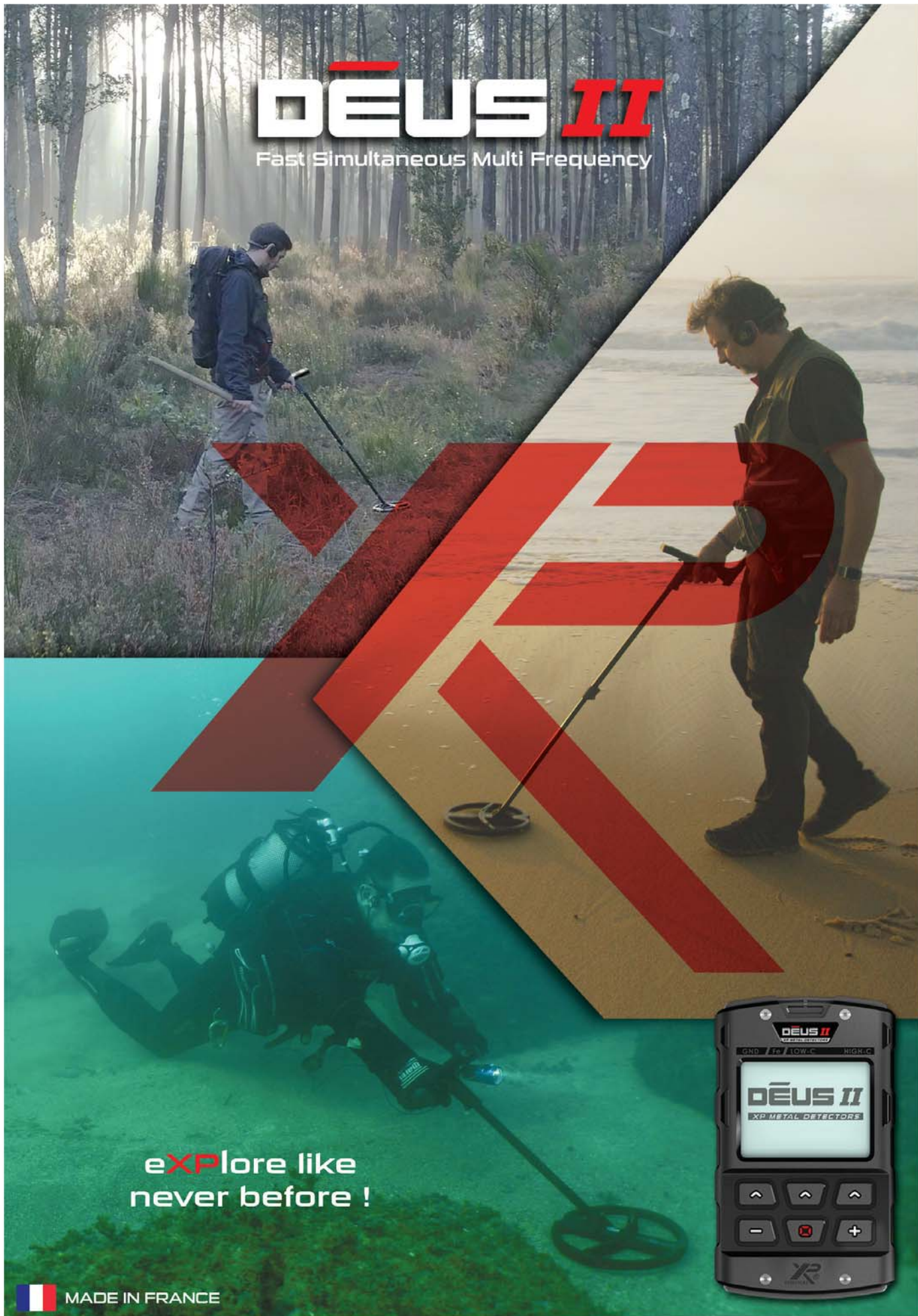

eXplore like  
never before !

 MADE IN FRANCE







Enhorabuena por la compra de su

**DEUS II**

**DEUS**, diez años de desarrollo!

En 2010, XP Metal Detectors inventó el **DEUS** y revolucionó el mundo de la detección. Por su tecnología inalámbrica única, su rendimiento, su muleta telescópica, sus actualizaciones y sus múltiples mejoras, platos HF, Pinpointer MI-6 conectado por radio, platos X35 y mucho más, el **DEUS** se ha convertido en una referencia en todo el mundo.

Ahora descubra el **DEUS II**, ¡una nueva revolución!

En la actualidad, XP está superando una vez más los límites al crear **DEUS II**, el primer detector de metales multifrecuencia inalámbrico con características y rendimiento únicos:

- FMF® Fast Multi Frequency: multifrecuencias simultáneas con retorno rápido.
- Ultraeficiente.
- Totalmente inalámbrico.
- Más ligero y más ergonómico (desde 750 g).
- Diseñado tanto para tierra como para mar.
- Tres auriculares inalámbricos opcionales.
- Auriculares de conducción ósea innovadores y estancos según IP68 - 20 m.
- Plato estanco y control remoto según IP 68 - 20 m - Pantalla digital de los objetivos en inmersión.
- Control remoto a prueba de golpes totalmente revestido en goma.
- Mejor identificación de objetivos en el suelo.
- Interfaz de audio mejorada: elección de tonos, 4 salidas de audio amplificadas, ecualizador multibanda ajustable.
- Un producto diseñado para durar: garantía de cinco años para piezas y mano de obra, actualizaciones USB.

**DEUS II** un entorno único:

- Auriculares de audio desarrollados y fabricados por XP en Francia, diseñados específicamente para responder a las exigencias de la detección: sin latencia de audio, encendido/apagado automático, procesador sofisticado con resonancias y ecualizador que el usuario puede configurar desde el control remoto.
- Auriculares inalámbricos WS6 con módulo extraíble que puede convertirse en maestro en sustitución del control remoto (RC).
- **DEUS II** WS6 MASTER (+WSA II): El WS6 tiene una pantalla gráfica y prácticamente todos los controles disponibles en el **DEUS II** RC.
- Control remoto que se puede desenganchar y colocar en un brazalete o en el cinturón para tener una ligereza extrema.
- Muleta telescópica ergonómica en S que se puede plegar o desplegar en un instante ya que no existen cables.

**¡eXPlora como nunca antes!**

Consulte el manual en línea para conocer las últimas mejoras. Algunas funciones pueden haber cambiado desde que se imprimió este manual.



<b>INTRODUCCIÓN</b>	<b>3</b>
<b>GAMA DEUS II</b>	<b>7</b>
<b>CONSEJOS PRÁCTICOS</b>	<b>8</b>
Consejos preliminares	8
Optimice su búsqueda	8
Localizar un objetivo	9
<b>DEUS II</b>	<b>9</b>
Contenido de la caja	9
Ensamblajes	10
Control remoto	11
Programas de fábrica	12 - 13
<b>MENÚ</b>	<b>14</b>
Discriminación	14
• Tonos (EXPERT)	15
• Pitch (EXPERT)	15
• Full Tonos (EXPERT)	16
• Tap.Botella (EXPERT)	16
• Muesca (EXPERT)	16
• M.Muesca (EXPERT)	16 - 17
• Silenciador (EXPERT)	17
Discriminación IAR	17
Threshold	17
Sens	17
Sens Sal	18
Frecuencias	18 - 19
Volumen de hierro	20
Reactividad	20 - 21
Resp.Acusti	21
<b>SUELO</b>	<b>22</b>
General	22
• Grab	22
• Manual	23
• Compensación	23
Suelo magnético	23
Estabilizador de suelo	24
Características Gold Field y Relic	24
Pinpoint	25
<b>OPCIÓN</b>	<b>26</b>
<b>Audio</b>	<b>26</b>
• Salida de audio	26
• Ecualizador	26
• Tipo de audio	27
<b>Configuración</b>	<b>28</b>
Modo buceo	28
Pantalla	28
• Luz de fondo	28
• Contraste	28
• Brillo	28
Idioma	28
Reloj	28
Perfiles	29
• Pantalla estándar	29
• Pantalla X - Y	29
• Zoom X - Y	29
Aplicación Go Terrain	30
Frec Scan	30
Actualizar	30
Infos	30

<b>OPCIÓN...</b>	<b>31</b>
<b>Programas</b>	<b>31</b>
Guardar programa	31
Eliminar programa	31
<b>Vincular</b>	<b>31</b>
Vincular nuevo plato	31
Eliminar un plato	32
Vincular auriculares inalámbricos	32
Eliminar auriculares inalámbricos	32
Vincular Pinpointer MI-6	32
Eliminar Pinpointer MI-6	32
WS6	33
• Configuración posible	33
• WS6 maestro / esclavo	33
Menú	34
• Opción	34
WSA II y WSA II XL	34
BH-01	35
• Posicionamiento	35
• Almacenamiento / Limpieza	35
Pinpointer MI-6	36
Pantalla de visualización activa MI-6	36
Sensibilidad MI-6	36
Tonos MI-6	36
Audio Pitch/Audio Pulso	36
Programas/Guardar	36
Buscar un MI-6 perdido	36
<b>BATERÍAS</b>	<b>37</b>
Autonomía	37
Tiempo de carga	37
LED del plato intermitente	37
Carga	38
Autonomía	38
Sustitución de baterías	39
Precauciones de seguridad	39
Adaptador de corriente	39
<b>BUCEO Y ESTANQUEIDAD</b>	<b>40</b>
Opciones de tapón	40
Limpieza después del uso	40
Ensamblaje de la antena aérea	41
<b>GENERAL</b>	<b>42</b>
Problemas y soluciones	42
Características	43
Accesorios opcionales	44
Piezas de recambio	45
Programas de fábrica	46
Recomendaciones/leyes	47
Declaración UE - FCC IC - UKCA	47
Seguridad de las ondas de radio	48
Reciclaje de residuos	48
Precauciones de uso	48
Garantía XP	49
Especificaciones de transporte aéreo de la batería	49

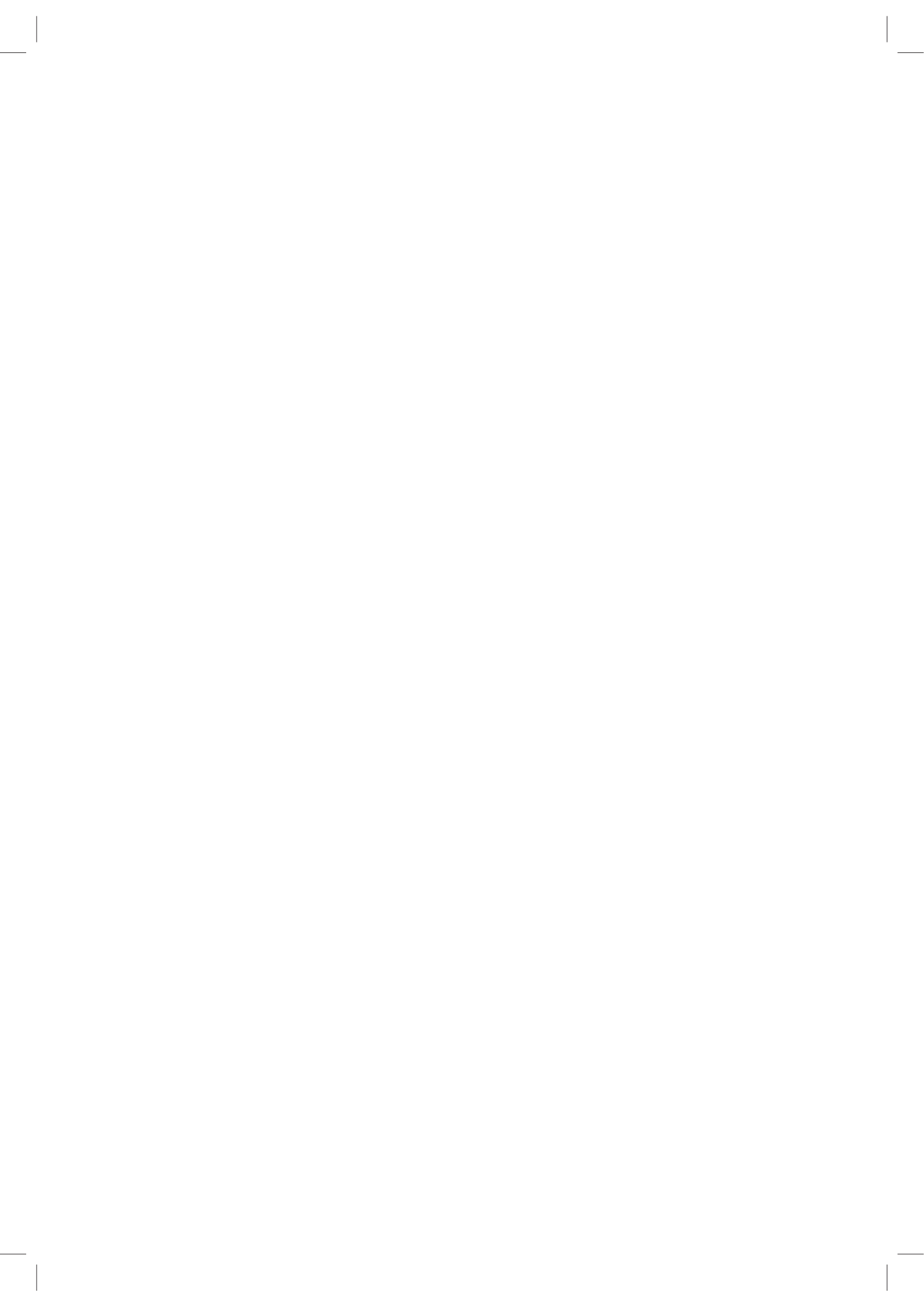

# GAMA DEUS II

# DEUS II RC



Ø 22 cm  
Ø 28 cm  
Ø 34 x 28 cm (opcional)

Desde solo 815g (Control remoto en el cinturón y plato de 22 cm).

Muleta S-TELESCOPIC

# DEUS II WS6 MASTER



Ø 22 cm  
Ø 28 cm  
Ø 34 x 28 cm (opcional)

Desde solo 750 g (WS6 en backphones y plato de 22 cm).

Muleta S-TELESCOPIC Lite

## 3 opciones disponibles para WS6 MASTER

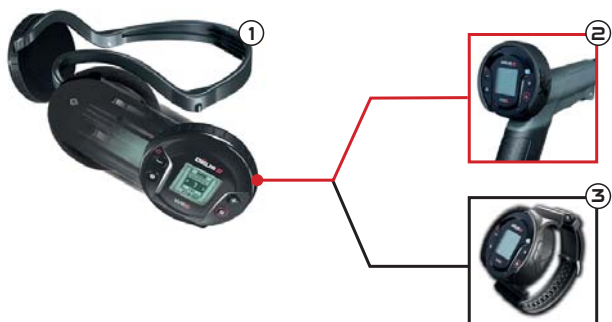

- ① Módulo WS6 en backphones.
- ② Módulo WS6 en muleta + auriculares de su elección.
- ③ Módulo WS6 en muñequera + auriculares de su elección.

# CONSEJOS PRÁCTICOS

## Consejos preliminares

La detección de metales es un pasatiempo fascinante que puede ofrecerle una gran satisfacción. Sin embargo, es necesario un aprendizaje básico para disfrutarlo al máximo. Familiarícese con su equipo y su funcionamiento en un terreno de prueba adecuado.

Le recomendamos que lleve una variedad de objetos diferentes: monedas, artículos de uso diario, desechos metálicos, etc. A continuación, localice un terreno relativamente limpio de cualquier contaminación metálica y alejado de cualquier interferencia electromagnética (línea de alta tensión, cerca eléctrica, aparato electrodoméstico, etc.). Su jardín será el peor lugar para empezar porque hay demasiados desechos metálicos.

Para asegurarse de que el lugar sea adecuado para su entrenamiento, pase el plato sobre el suelo como para detectar. Si percibe una multitud de sonidos, cambie de lugar. Una vez que haya encontrado un lugar adecuado, coloque los objetos en el suelo espaciados con dos anchos de plato. Antes de dejar un objeto, compruebe con el dispositivo que el área no contiene metal.

A continuación, tómese tiempo para observar las reacciones de su detector al sobrevuelo de cada objetivo. Puede clasificarlos por tipo de respuesta sonora y tratar de entender qué los une o los separa. Si se siente cómodo con este ejercicio, puede probar con varios programas de fábrica.

## Optimice su búsqueda

Cuando está detectando, es importante escanear el suelo con el plato paralelo al suelo, con un movimiento amplio y lo más cerca posible de la superficie (sin golpearlo). La proximidad al suelo aumenta sus posibilidades de detectar un objetivo profundo y permite una mejor identificación de los objetos más discretos. Se recomienda evitar las sacudidas porque, aunque los platos están diseñados para resistir este tipo de agresión, esto prolongará su vida y garantizará una mejor percepción de los objetivos.

Cuando detecta, usted es libre de elegir el grado de su progresión. Por ejemplo, si prefiere caminar por la zona con grandes zancadas, mientras la detecta, obtendrá sin duda una visión global de la ubicación. Sin embargo, es obvio que con esta manera de detectar dejará grandes porciones de terreno inexplorado entre cada barrido. Por otro lado, si desea inspeccionar cuidadosamente cada centímetro de tierra, tendrá que asegurarse de que cada barrido cubra ligeramente el anterior, con el fin de minimizar la superficie que su plato no habrá cubierto.

También tenga en cuenta que aumentará aún más sus posibilidades de localizar e identificar un objetivo realizando un barrido más lento. Este consejo es particularmente válido para áreas de terrenos contaminados con metal (más objetivos donde escoger) o cuando esté buscando objetivos profundos.

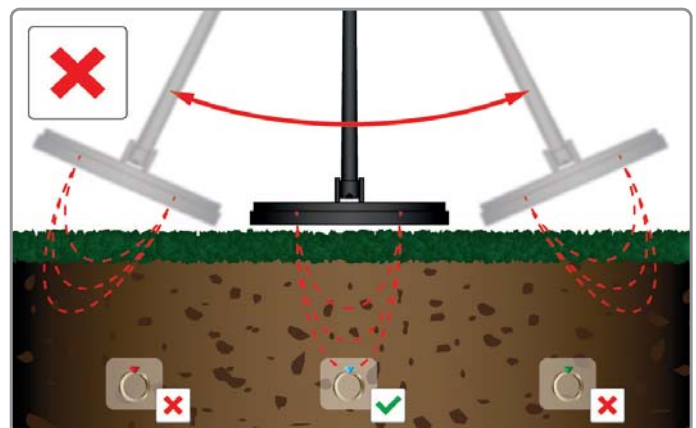
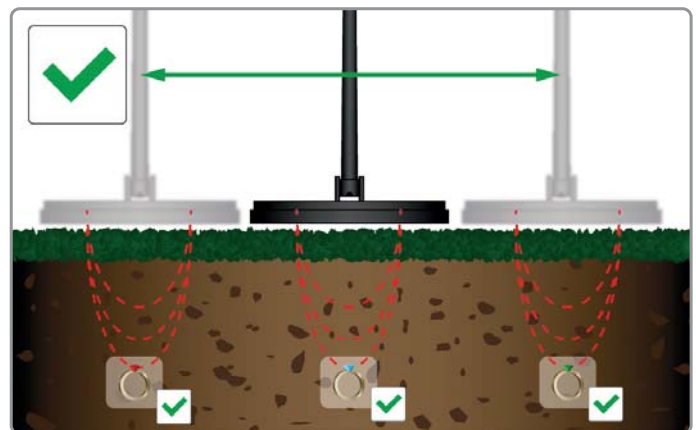



## Localizar un objetivo mediante barridos cruzados

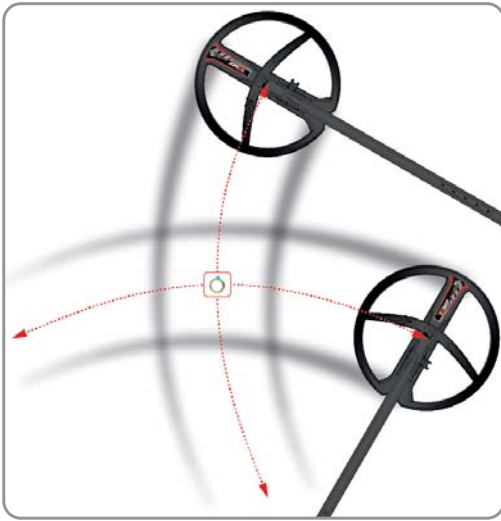

Una vez que el detector haya indicado la presencia aproximada de un objetivo, haga un barrido bastante rápido y dinámico en el lugar donde escuchó el sonido si tiene dificultades para localizar el objetivo. Reduzca lentamente la amplitud de sus movimientos y anote mentalmente el lugar donde el sonido es más fuerte. Si es necesario, indíquelo con una marca en el suelo. Luego, mueva un cuarto de vuelta alrededor del lugar y comience a barrer de nuevo de la misma manera (a 90° del primer barrido). A continuación, debe localizar la zona precisa que contiene su objetivo en la intersección de los dos barridos, donde el sonido es más fuerte. Continúe con barridos cruzados sobre el objetivo. La señal sonora más alta indica el centro del plato y, por lo tanto, la posición del objetivo.

También puede utilizar el modo estático (non motion), donde el plato no necesita movimiento para localizar el objetivo (consulte el capítulo PINPOINT).

## LISTA DE PIEZAS

### Contenido de la caja



- 1 1 control remoto + funda para llevarlo en cinturón.
- 2 1 juego de auriculares inalámbricos con estuche (según la versión comprada).
- 3 1 plato de detección con cubierta de protección (según la versión).
- 4 1 kit de montaje de plato.
- 5 1 antena aérea para usar bajo el agua + su clip.
- 6 1 tapón gris para el control remoto + 1 tapón rojo para buceo (ver BUCEO Y ESTANQUEIDAD).
- 7 1 muleta S-TELESCOPIC + muleta inferior (según la versión).
- 8 1 adaptador de fuente de alimentación (según el país).
- 9 1 cable de carga para tres elementos y actualizaciones por control remoto.
- 10 1 pinza de carga del plato.

# ENSAMBLAJES

## Plato FMF

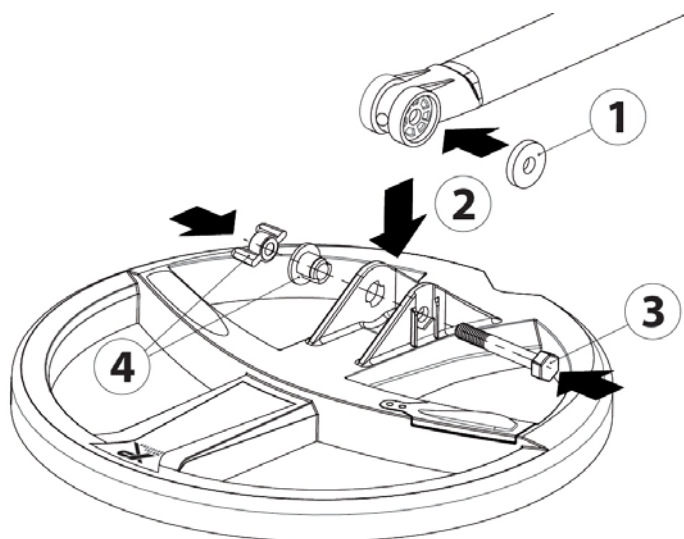

- 1 Inserte la arandela de goma dentro del tramo inferior de la muleta.
- 2 Coloque el tramo inferior en el plato.
- 3 Coloque el tornillo.
- 4 Añada un espaciador y apriete suavemente.

## Ensamblaje del control remoto



- 1 Retire la tapa protectora.



- 2 Inserte el control remoto.

## Ajuste del apoyabrazos



- 1 Retire el tornillo.



- 2 Ajuste el apoyabrazos (solo s-telescopico) en una de las tres posiciones y vuelva a colocar el tornillo.

Escala de conductividad de los objetivos  
Zonas atenuadas = zonas rechazadas  
Indicación de ferrosos/no ferrosos

El reloj y los niveles de la batería alternan la pantalla con el nivel del suelo\*

ON/OFF (Pulsación larga)  
Acceso a OPCIÓN  
Configuración/Programa...

Cambio de programa  
Disminuir valores  
Pulsación larga: acceso directo a audio

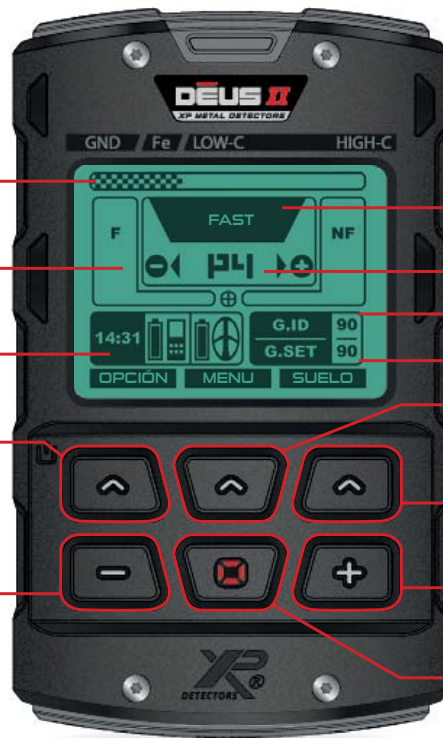

Nombre del programa (cambio del programa con - o +)

Número de programa

Mineralización del suelo (Fase medida)

Su corrección de los efectos del suelo.

Acceso al MENÚ

Pulsación larga: envía la indicación de objetivo a la aplicación del smartphone Go Terrain

Acceso a la configuración de SUELO.  
Pulsación larga: Acceso directo al escaneo automático de frecuencia

Cambio de programa  
Aumentar valores  
Pulsación larga: Acceso directo al menú Audio

Pinpoint (modo estático, non motion)  
Pulsación larga: GRAB (captura de suelo)

\* pantalla alternativa:



Índice numérico de la conductividad de los objetivos de 0 a 99.

Fuerza de la mineralización.

## Multifunciones del conector XP



Nivel de la batería



Actualizar software



Auriculares con cable  
(Opcional)



Auriculares de conducción ósea BH-01  
(Opcional)

# PROGRAMAS DE FÁBRICA

El **DEUS II** tiene la ventaja de ofrecer una amplia gama de programas adecuados para todas las condiciones del terreno y de búsqueda. A diferencia de algunos detectores multifrecuencia que ofrecen múltiples frecuencias fijas, el **DEUS II** utiliza diferentes combinaciones de alta y baja frecuencia en función de los programas. Por ejemplo, algunos utilizan desde frecuencias bajas hasta frecuencias medias, por ejemplo de 4 a 14 kHz, y otros programas incluyen frecuencias más altas de hasta 24 kHz o 40 kHz. A estas combinaciones de frecuencias se aplica un tratamiento de señales específico para cada programa con el fin de adaptarse mejor a los terrenos. Estas frecuencias pueden restarse para eliminar los suelos conductores de electricidad o sumarse para ayudar a localizar una gama más amplia de objetivos. La información de la plataforma de tratamiento utilizada para cada programa se muestra en la barra de título. ¡Lea atentamente los datos de cada programa para aprovechar al máximo su **DEUS II**! (Consulte también la tabla de comparación al final del manual para comprender mejor los diferentes parámetros que ofrece cada programa).

## Prg 1 - GENERAL

FMF • Frec. máx. ☹ 40 kHz • Sustracción de los suelos conductores

**GENERAL** utiliza frecuencias altas y bajas y proporciona una excelente evaluación de los objetivos en el suelo. Se adapta tanto a principiantes como a usuarios experimentados.

**Ofrece una excelente relación objetivos/señales falsas en el suelo**, ya que rechaza la humedad de los suelos, que puede provocar halos y sonidos falsos al pasar sobre orificios, por ejemplo. Por lo tanto, tendrá más confianza en objetivos profundos. Esta sustracción de los suelos húmedos/mojados atenúa así los conductores eléctricos muy bajos como el coque (carbón) y piedras conductoras y, en menor medida, ciertos objetivos muy finos como el papel de aluminio.

- Muy eficaz, pruébelo en el suelo, no en el aire.
- Establezca la Reactividad en 2 para tener una mayor eficiencia en suelos más limpios o en 3 para suelos contaminados/mineralizados.

## Prg 2 - SENSIBLE

FMF • Frec. máx. ☹ 40 kHz • Adición de frecuencias

**SENSIBLE** utiliza frecuencias altas y bajas de hasta aproximadamente 40 kHz. Altamente eficiente en todos los objetivos, será muy eficaz en suelos mineralizados y contaminados cuando busque los objetivos más pequeños.

- Gracias a la alta precisión que tiene el DEUS II, el coque y la humedad se pueden clasificar con mayor exactitud que con un detector de metales de monofrecuencia. Una zona de muesca muy estrecha está también activada dentro de las frecuencias de 23 a 25 kHz (consulte Muesca > Expert).
- Disminuya la Reactividad a 2 para tener una mayor eficiencia en suelos más limpios o, inversamente, aumentela a 3 para suelos contaminados o mineralizados.

## Prg 3 - SENSIFULL

FMF • Frec. máx. ☹ 40 kHz • Adición de frecuencias

**SENSIFULL FULL TONOS** se basa en la misma plataforma que **PROG 2 - SENSIBLE**, pero está configurado utilizando el modo de audio Full Tonos, con Reactividad a 3 en lugar de 2.5. Ofrece una identificación de sonido muy rica e informativa que requiere un poco más de experiencia, ya que cada índice de objetivo genera un tono diferente en proporción a su conductividad (ver Discrí > Full Tonos). Muy eficiente en suelos ferrosos y mineralizados altamente contaminados.

## Prg 4 - FAST

FMF • Frec. máx. ☹ 40 kHz • Adición de frecuencias

**FAST** se basa en la misma plataforma que **PROG 2 - SENSIBLE**, pero el audio está configurado en modo Pitch con Reactividad a 3 en lugar de 2.5 y utiliza el tipo Audio Square. Estas tres configuraciones combinadas permiten que la máquina trabaje rápidamente en suelos ferrosos contaminados y mineralizados.

## Prg 5 - PARK

FMF • Frec. máx. ☹ 24 kHz • Adición de frecuencias

**PARK** está ajustado para buscar en áreas recreativas como parques, playas de arena seca, etc., sitios que normalmente están contaminados.

- Una muesca está activa de 23 a 36 para rechazar el papel de aluminio. Aumentela si es necesario.
- Tap.Botella se establece en 5 para rechazar la mayoría de los tapones ferrosos oxidados.

## PRG 6 - PROFUNDO HC

FMF • Frec. máx. ☹ 14 kHz • Adición de frecuencias

**PROFUNDO HIGH CONDUCTOR** adiciona frecuencias muy bajas y medias de hasta 14 kHz. Diseñado para localizar mejor los objetivos de buena conductividad, es ideal para las monedas agrupadas mientras mantiene una excelente sensibilidad para las monedas aisladas utilizando su frecuencia de 14 kHz. • La Estabilidad de suelo (Estab.Suelo) se establece en 1 y, por lo tanto, los suelos por encima de su configuración sonarán para ofrecerle el mejor rendimiento para búsquedas específicas profundas (consulte Suelo). Ajuste el suelo (consulte Suelo > Grabbing), pero si está experimentando demasiadas señales falsas, ajuste ESTAB.SUELO a 2 (consulte Suelo) para rechazar todos los suelos, ferritas y choques.

## Prg 7 - DEUS MONO

MONOFRECUENCIA ajustable de 4 a 45 kHz

**DEUS MONO** funciona en una sola frecuencia como el **DEUS 1**, pero combina las ventajas del **DEUS II**, como su gama de frecuencias ampliada a 45 kHz, rendimiento mejorado, calidad de audio, mejor rechazo de las perturbaciones electromagnéticas, etc.

Existe una mayor probabilidad de conectarse con una frecuencia inestable al utilizar varias frecuencias simultáneas que con solo una, y el **DEUS MONO** podría ayudarle en estas situaciones.

- Los suelos por encima de su configuración de los efectos del suelo sonarán como en el **DEUS 1**. Ajuste el suelo por adquisición automática (consulte Suelo > Grabbing), pero si está experimentando demasiadas señales falsas, ajústelo manualmente a 88-90 para rechazar todos los suelos, incluidos ferritas y choques.

## Prg 8 - GOLD FIELD

FMF • Frec. máx. 40 kHz • Adición de frecuencias

**GOLD FIELD** está destinado a suelos auríferos altamente mineralizados. En estos entornos complicados, las pepitas de oro a menudo se ven como suelo o elementos ferrosos. Para una detección más profunda se configura en modo «todo metales» y solo rechaza el suelo ambiental que debe ser ajustado regularmente mediante Grabbing (consulte Suelo). Aceptará los suelos por encima y por debajo de su configuración de Suelo.

- Discrimine los elementos ferrosos de la superficie con la configuración de Discriminación IAR (consulte Discriminación > IAR).
- Aumente la Reactividad si la mineralización es fuerte, para tener una mayor estabilidad.

## Prg 9 - RELIC

FMF • Frec. máx. 24 kHz • Sustracción de frecuencias

**RELIC** está basado en el mismo tratamiento que el **PROG 8 - GOLD FIELD**, pero utiliza frecuencias más bajas sustraídas para buscar masas grandes. Se configura en modo «todo metales» con una Reactividad baja y solo rechaza el suelo ambiental que debe ser ajustado regularmente mediante Grabbing (consulte Suelo). Aceptará por tanto los suelos por encima y por debajo de su configuración de Suelo.

- Para buscar grandes masas profundas: realice un buen barrido por encima del suelo, por ejemplo, a 15 o 20 cm, para evitar ser obstaculizado por elementos ferrosos poco profundos y, sobre todo, por los efectos del suelo que pueden distorsionar las señales más profundas. Entonces podrá identificar masas profundas por los sonidos más largos. En función del terreno y su destreza, ofrecerá una gran ventaja reducir la Reactividad a 0 para ganar mayor profundidad.

## Prg 10 - BUCEO

FMF • Frec. máx. 14 kHz • Sustracción de los suelos conductores

**BUCEO** es el primero y más estable de los tres programas destinados a inmersión en ambientes de agua salada o simplemente en arena húmeda. Sus frecuencias sustraídas muy bajas y medias localizarán mejor los objetivos valiosos como anillos y monedas, mientras que, naturalmente, responderán menos a los objetivos de baja conductividad, como el papel de aluminio, en comparación con los programas **Playa 11** y **12** más sensibles. Por tanto, puede ahorrar tiempo y ser más eficaz en condiciones de buceo difíciles.

- No dude en activar Tap.Botella si hay tapones ferrosos oxidados problemáticos.
- Para buceo en agua dulce selección preferentemente un programa de interior.

## Prg 11 - PLAYA

FMF • Frec. máx. 24 kHz • Sustracción de los suelos conductores

**PLAYA** utiliza frecuencias más altas de hasta 24 kHz y, por lo tanto, es más sensible a los objetivos pequeños en comparación con **Buceo**. Se adapta bien a zonas húmedas.

- Realice barridos en paralelo sin levantar el plato al final de cada pasada. Si no puede mantener un barrido uniforme y nota inestabilidad, puede reducir Sens Sal (ver Menú) para atenuar la sensibilidad al agua del mar.

- Aumente la Reactividad si experimenta inestabilidad o contaminación.
- No dude en activar Tap.Botella si hay tapones ferrosos oxidados problemáticos.
- **Playa** también se puede utilizar mientras se bucea, pero la respuesta puede ser más inestable que la de **Buceo**.

## Prg 12 - SENS PLAYA

FMF • Frec. máx. 40 kHz • Sustracción de los suelos conductores

**SENS PLAYA** incorpora frecuencias de hasta aproximadamente 40 kHz que ofrecen una excelente sensibilidad a los objetivos más pequeños sin perder rendimiento en objetivos más grandes. Este es el programa de **playa** más profundo para condiciones húmedas, pero también el más reactivo.

- Realice barridos en paralelo sin levantar el plato al final de cada pasada. Si no puede mantener un barrido uniforme y nota inestabilidad:

- Reduzca Sens Sal (consulte el Menú) para reducir la sensibilidad al agua del mar.
- Aumente la Reactividad a 1, 2 o 2.5.
- Reduzca la Respuesta acústica (Resp.Acusti).

- Active Tap.Botella si hay tapones ferrosos oxidados problemáticos.

# MENÚ



- Configure los parámetros de detección principales. Pulse **MENU**. Desplácese por el menú con **↓**.
- Salga con **←** para volver al menú principal.

## Discriminación e identificación de objetivos (T.ID)



Ajuste el nivel de Discriminación de -6.4 a 99 usando + y -.

Aumente la discriminación para rechazar gradualmente los objetivos con una conductividad más baja que la indicada en la configuración. Ejemplo:

- Ajústelo a 10 para rechazar los elementos ferrosos inferiores a 10.
- Ajústelo a 40 para rechazar la mayoría de los papeles de aluminio pequeños.

Para rechazar objetivos no deseados con una conductividad más alta (lenguetas de aluminio, plomo, cartuchos de cobre, etc.), tendrá que aceptar perder ciertos objetivos metálicos deseables. Una mejor alternativa es seguir utilizando un nivel de discriminación bajo (por ejemplo, Discr a 8) y usar preferiblemente:

- La pantalla digital de los objetivos, para la discriminación visual.
- El modo Multitono para la discriminación de audio.
- La función TAP.BOTELLA (tapones de botella) para rechazar los tapones ferrosos oxidados de manera efectiva (Discr > Expert).

### Pantalla T.ID (identificación de objetivos)



DEUS II muestra objetivos profundos con mayor precisión a través de su tratamiento multifrecuencia que elimina una gran proporción de los molestos efectos del suelo.

La escala de conductividad de -6.4 a 99 de los objetivos metálicos, que se muestra a continuación, le dará una idea del rango de visualización y discriminación:

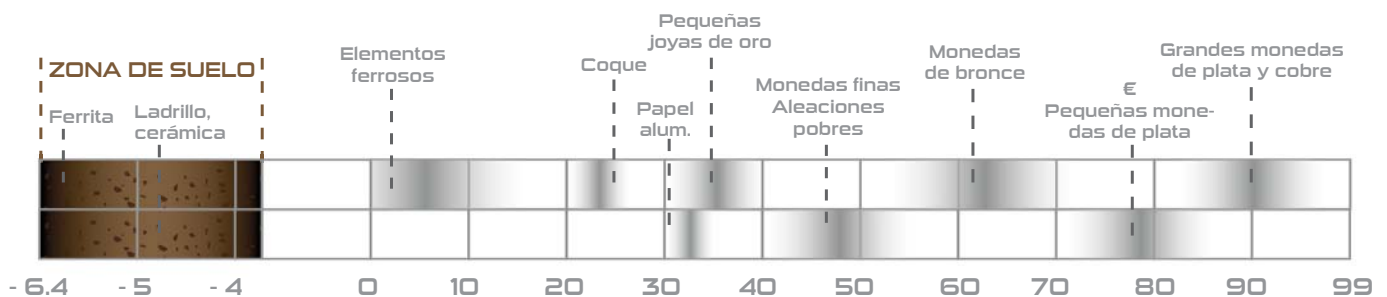

Una de las ventajas y particularidades del **DEUS II** son sus programas, ya que utilizan diferentes combinaciones de frecuencias simultáneas y se adaptan a múltiples tipos de suelo (ver Programas).

Sin embargo, algunos objetivos ferromagnéticos generarán pantallas específicas en ciertos programas. Estos objetivos no se pueden generalizar debido a sus componentes ferrosos, de lo contrario, existe el riesgo de falsificar la visualización de todos los demás objetivos. Por ejemplo, las monedas de 1 o 2 Euros (anillo ferromagnético + centro de cobre) mostrarán 75 en los programas Buceo y Relic, pero 80 en todos los demás programas. Buceo y Relic usan frecuencias de detección bastante bajas, de aproximadamente 4 a 13 kHz, mientras que los otros incluyen frecuencias más altas, como 40 kHz.

Puede acceder a las funciones avanzadas desde el menú DISCRIMINACIÓN pulsando **EXPERT**.

## Tonos

2 tonos - 3 tonos - 4 tonos - 5 tonos



Pulse **MENÚ** > **DISCRI** > **EXPERT** para acceder a la pantalla TONOS.

Elija: 2 Tonos - 3 Tonos - 4 Tonos - 5 Tonos mediante **-** o **+**.

Utilice el menú Multitonos para clasificar los objetivos en categorías según su conductividad, asignando un tono de audio específico a cada categoría (grave, medio, agudo, etc.). Tómese un tiempo para familiarizarse con los modos de tono utilizando diferentes objetivos, como hierro, clavos, papel de aluminio, diferentes monedas, etc.

El tono más grave se asigna al hierro. Si no desea escucharlo, seleccione «Vol. Hierro» en el menú y reduzca su volumen a 0.

Si está en el modo 2 Tonos (grave/medio) y reduce el nivel de hierro (tono grave) a 0, se encontrará en el modo 1 Tono (medio), y esta es la razón por la que no hay modo 1 Tono en este menú de desplazamiento.

## Tonos - Configuración de tonos y umbrales



Pulse **MENÚ** > **DISCRI** > **EXPERT**. Elija 2 Tonos - 3 Tonos - 4 Tonos - 5 Tonos.

Pulse **EXPERT** para acceder a la pantalla MULTITONOS.

Personalice la división de sonido del rango de discriminación. Se asigna una frecuencia de sonido (comparativamente de tono grave o agudo) a cada parte del rango de conductividad, por ejemplo, un sonido grave (161 Hz) se asigna a las señales de 0 a 6.0, a continuación un sonido medio (518 Hz) de 6.0 a 76, después un sonido medio/agudo (644 Hz) de 76 a 84 y finalmente un sonido agudo (725 Hz) de 84 a 99.

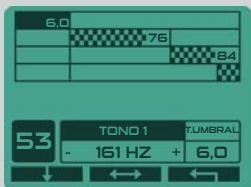

Pulse **↓** para elegir el tono a modificar. Con **↔**, seleccione T.UMBRAL y ajústelo usando + y -.

Si su dispositivo registra un tipo de moneda como 58 en el índice de conductividad y señala «medio» (518 Hz) y desea que se indique «medio/agudo» (644 Hz), simplemente baje el T.Umbral de 60 a 57 o menos. Todas las monedas con este valor de conductividad ahora se registrarán a 644 Hz. Los thresholds también se conocen como tonos umbral.

- La barra negra que muestra el índice del objetivo le ayuda a ajustar el threshold.
- El T.Umbral que separa el tono grave (tono 1) del tono medio (tono 2) es el mismo que el valor Discrí. Estas son las mismas configuraciones.

## Pitch



El modo Pitch no tiene en cuenta la conductividad del objetivo: la fuerza de la señal genera un sonido de audio que varía tanto en volumen como en altura (frecuencia de audio). Esto significa que un objetivo más distante o más pequeño generará un sonido débil y de tono grave, mientras que un objetivo más cercano generará un sonido fuerte y de tono agudo. El modo Pitch proporciona una señal dinámica y también provoca que el detector parezca más reactivo. Sin embargo, no afecta fundamentalmente a la reactividad, solo al audio.

Los tonos más graves del modo PITCH, es decir, los de los objetivos más lejanos o más pequeños, se pueden modificar de 150 a 603 Hz. Pulse **EXPERT** y ajústelos con **-** o **+**.

Cuando se selecciona el menú PITCH, una nueva opción de THRESHOLD estará disponible en la lista de los menús.

# DISCRIMINACIÓN > EXPERT

## Full ID tono



Full Tonos asigna tonos específicos a cada índice objetivo en proporción a su conductividad.

Cuanto mayor sea el índice de conductividad de un objetivo, mayor será la señal. Por ejemplo, el papel de aluminio (TID 30) generará un tono de 350 Hz, mientras que una moneda de plata grande (TID 95) generará un tono de 900 Hz.

Disminuya la discriminación para escuchar los elementos ferrosos y el suelo con tono grave en proporción a su conductividad.

## TAP.BOTELLA (excepto PROG 7/8/9)



Tap.Botella rechaza eficazmente los tapones de botella de cerveza y refrescos oxidados. Asegúrese de activarlo en la playa, en parques y zonas contaminadas.

Ajuste el rechazo de 0 a 5 con la ayuda de **-** y **+**.

Los tapones se rechazarán mejor cuando se utilice un barrido más lento. En caso de duda, reduzca puntualmente la velocidad de barrido sobre un objetivo extraño para identificarlo mejor.

## Muesca



La Muesca es un complemento a la discriminación: permite rechazar una «ventana objetivo», mientras que la discriminación rechaza todos los objetivos por debajo de un threshold seleccionado. Por ejemplo, si detecta un objetivo no deseado en el suelo, puede decidir simplemente rechazar el grupo de conductividad correspondiente y continuar detectando objetivos con una conductividad mayor o menor que los del grupo rechazado.

Si el objetivo de referencia tiene una conductividad de 37, ajuste con **-** y **+** la Muesca a 34-40. Todos los objetivos con una conductividad de entre 34 y 40 serán silenciados.

De forma predeterminada, la anchura de la ventana de rechazo es de 6 puntos.

## M.Muesca



Seleccione **MUESCA** en **MENÚ** > **DISCRI** y pulse **EXPERT**.

Esta función de muesca avanzada le permite ampliar la ventana de rechazo en caso de que los objetivos no deseados tengan un rango de conductividad más amplio que la ventana estándar de 6 puntos. Por ejemplo, si el objetivo no deseado genera un ID que va de 28 a 46, puede usar esta opción para reducir el valor del Umbral1 a 28 y aumentar el Umbral2 a 46.

Observará que los programas de fábrica SENSIBLE, SENSI. FT y FAST, tienen una ventana de rechazo de 23 a 25. El tratamiento multifrecuencia muy preciso del **DEUS II** puede marcar finamente las zonas húmedas en el suelo que generan inestabilidades, los coques o incluso los sonidos falsos sobre los orificios sin objetivo.



## M.Muesca...

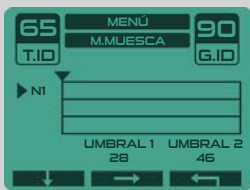

Seleccione Umbral 1 o 2 con .  
Ajuste los valores con y .

Si varios objetivos con diferentes niveles de conductividad le resultan problemáticos, puede activar otras dos muescas: N2 y N3. Utilice la tecla para seleccionar N2 o N3 y ajustarlas como para N1.

Notará que las zonas con muescas están atenuadas en la barra de conductividad en la pantalla de búsqueda principal.

## Silenciador



Algunos objetos grandes de hierro o formas inusuales suelen ser más difíciles de discriminar. Los objetos de hierro a menudo generan algunos restos audibles de señales discontinuas o inconsistentes (crujidos). Al aumentar el silenciador se aplica un filtro que elimina el crujido causado por los elementos ferrosos.

## Discriminación IAR (PROG 8 / 9)



Los programas 8 GOLD FIELD y 9 RELIC utilizan otro método de discriminación, llamado IAR (Iron Amplitude Rejection). Esto permite el rechazo de elementos ferrosos según su distancia al plato.

0 = sin rechazo    3 = Rechazo ferroso superficial    5 = Rechazo ferroso superficial y más profundo

Las pepitas de oro o las reliquias enterradas profundamente en suelo mineralizado pueden generar una señal similar a un elemento ferroso, por lo que en este caso es mejor reducir el nivel de discriminación IAR.

## Threshold (solo con el modo Pitch activo)



Esta función se utiliza para establecer la amplitud del umbral del sonido de fondo.

Ajustarla de 0 a 20.

## Sens (sensibilidad general)



Determina el nivel de sensibilidad del dispositivo de 0 a 99.

Los niveles de sensibilidad más utilizados oscilan entre 70 y 90. Reduzca el nivel en áreas contaminadas o cerca de líneas eléctricas, viviendas, estaciones de radioenlaces, etc.

No pruebe su dispositivo en interiores, ya que existen considerables interferencias electromagnéticas y metálicas en entornos urbanos (EMI).

## SENS SAL (Sensibilidad al agua salada; PROG BUCEO - PLAYA - SENS PLAYA)



Además de la configuración de sensibilidad general, la configuración de «SENS SAL» tiene la ventaja de reducir las señales falsas, típicamente relacionadas con el agua de mar, a diferencia de la sensibilidad general que actúa sobre todos los objetivos y todas las señales. En la playa utilice siempre la configuración SENS SAL como prioridad en lugar de la sensibilidad general. La sensibilidad general debe reservarse para los casos en los que las inestabilidades provengan de interferencias electromagnéticas (EMI).

Ajuste SENS SAL desde 1 a 9 (siendo 9 el nivel de sensibilidad más alto).

Si percibe las EMI, recuerde comenzar primero con un escaneo de frecuencia (consulte Frec Scan). Cuando se utilizan niveles más altos de SENS SAL, los objetivos de baja conductividad que se registran alrededor de TID 30 (cercanos al agua salada) también pueden atenuarse ligeramente; esta configuración no afectará a los objetivos de mayor conductividad.

## Frecuencia

DEUS II ofrece una amplia variedad de programas que utilizan diferentes configuraciones de frecuencia:

- 11 programas multifrecuencia simultáneos, cada uno con diferentes combinaciones de frecuencias y parámetros internos (consulte el capítulo Programas para conocer las características específicas de cada uno).
- 1 programa de una sola frecuencia (n.º 7 DEUS MONO) construido alrededor de 7 frecuencias principales: 4.5 - 7.5 - 13 - 17.6 - 25 - 32 - 40.5 kHz, cada una con 7 incrementos de desplazamiento amplio, es decir, 49 frecuencias en total.

Gama de frecuencias disponibles de 4 kHz a 45 kHz:

4.08 a 4.76 kHz - 6.94 a 8.08 kHz - 10.39 a 15.15 kHz - 15.62 a 20.75 kHz  
22.06 a 28.57 kHz - 29.41 a 35.32 kHz - 36.36 a 45.45 kHz

Recuerde que generalmente todas las frecuencias detectan todos los objetivos, pero una alta frecuencia como 45 kHz detectará una proporción mucho mayor de objetivos pequeños que la baja frecuencia como 4 kHz, sobre todo si el suelo está mineralizado. Por el contrario, una alta frecuencia a veces será menos eficiente en una gran masa o en monedas agrupadas que una baja frecuencia. Por lo tanto, la mejor opción es utilizar el DEUS II en sus programas multifrecuencia simultáneos como una prioridad, para aprovecharse al máximo de una gama de frecuencias extendida y así mantener la sensibilidad a un rango más amplio de objetivos.

El programa n.º 7 Mono puede ser útil si los programas de multifrecuencia se ven obstaculizados por un entorno electromagnético intenso o si prefiere concentrarse en una categoría de objetivos en particular.

El tipo de objetivo detectado depende en gran medida de la frecuencia:

Estos gráficos ilustran la sensibilidad y la capacidad de discriminar elementos ferrosos en función de la frecuencia, así como la ventaja de los programas de multifrecuencia, ya que cubren un amplio espectro de objetivos. Este es un diagrama esquemático simplificado que puede variar según los programas y las condiciones del terreno.

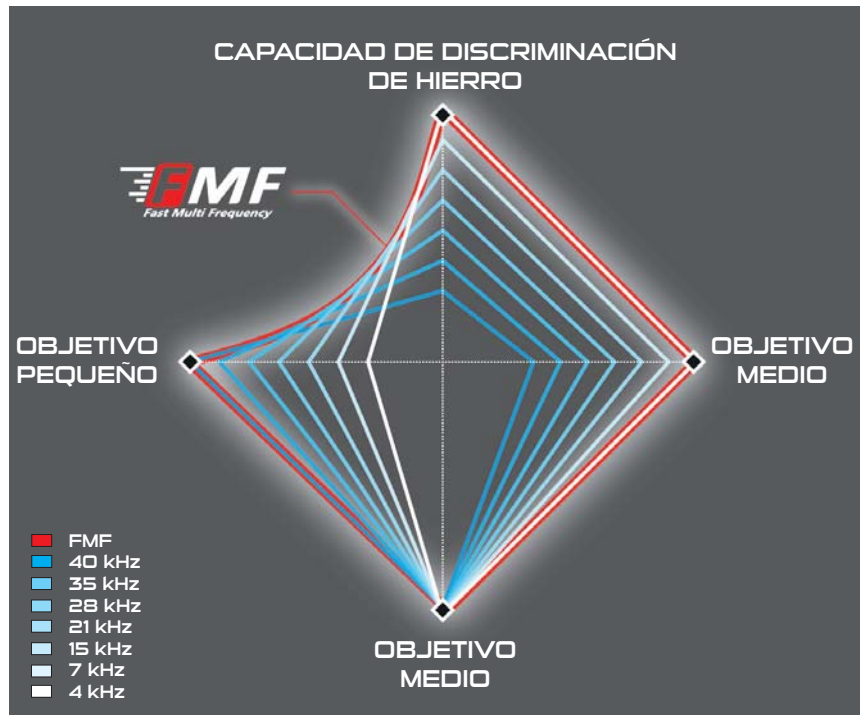

## Programas multifrecuencia FMF



**Manual:** Pulse **-** o **+** para ajustar las frecuencias y encontrar la banda más silenciosa.

**Automático:** Pulse **SCAN** para iniciar un escaneo automático.

## Programa monofrecuencia



Pulse **-** o **+** para seleccionar una de las 7 frecuencias principales.

Si está experimentando demasiada interferencia:

Pulse **EXPERT** y, a continuación, ajuste la frecuencia principal con **-** y **+** o inicie un escaneo automático de frecuencia pulsando **SCAN**.

### 4 kHz

Grandes masas, principalmente ferrosas y también no ferrosas, monedas agrupadas o monedas de alta conductividad.

### 8 kHz

Uso general. Monedas y grandes masas, militar. Objetivos medianos y pequeños en suelo de baja mineralización.

### 12 a 20 kHz

Uso general, monedas pequeñas. Monedas de todos los tamaños en terrenos mineralizados.

### 30 a 45 kHz

Monedas pequeñas de baja conductividad y joyería fina, pepitas de oro sobre suelo altamente mineralizado. Discrimina (distingue) el coque más fácilmente con un índice preciso del objetivo (~ 25). Más inestable sobre terrenos húmedos, no magnéticos.

## Vol. Hierro



Ajuste el volumen del tono grave de los objetivos de valor inferior al de la configuración de discriminación, que normalmente corresponde a los elementos ferrosos.

0 = tonos graves cortados

5 = nivel del tono grave máximo

## Reactividad



¡El **DEUS II** es un detector rápido y selectivo! La Reactividad es una configuración vital que determina el rendimiento del detector en términos de la rapidez con la que analiza la señal de los objetos detectados y su capacidad para separar la respuesta de la señal entre dos o varios objetivos ubicados muy próximos. Esto también se conoce como velocidad de recuperación. Si el suelo contiene una gran cantidad de hierro, rocas calientes u otros desechos mineralizados, la penetración del suelo puede reducirse drásticamente, al igual que la capacidad de un detector para localizar objetivos no ferrosos junto a objetivos ferrosos. En estas condiciones, seleccione un alto grado de Reactividad para

acelerar el análisis de las señales. Por otro lado, si el suelo está «limpio», es mejor reducir la Reactividad, para hacer que la máquina sea más sensible a los objetivos profundos.

En una playa, como los objetivos suelen estar bastante alejados unos de otros, los niveles bajos de Reactividad como 0 o 1 serán muy eficientes. Pero si se encuentra con condiciones difíciles, como playas contaminadas formadas por arena negra magnética o playas con salinidad variable, aumente la Reactividad a 2.5 o 3, para ser de esta forma más selectivo y más estable, lo que le facilitará la interpretación de los objetivos.

Configuraciones recomendadas:

0 a 1	Grandes masas y monedas, en terreno no contaminado por elementos ferrosos.
2 a 2.5	Uso general, terreno con poca contaminación por hierro.
3 a 5	Terreno contaminado con hierro o mineralizado.



Ejemplo. Pasando el plato sobre un objeto de hierro cerca de la superficie y después sobre un objetivo de metal noble (anillo).

**R0 - R1**

Sin  
sonido



Con un nivel de Reactividad bajo, el hierro se detecta durante más tiempo y oculta completamente el anillo.

**R2 - R3**

Sonido  
breve



Con un nivel de Reactividad medio, se empieza a detectar el anillo. La señal de audio indica parcialmente el objetivo.

**R4 - R5**

Sonido  
completo



Un alto nivel de Reactividad le permite distinguir el anillo completamente del hierro. La señal de audio indica completamente el objetivo.

## Reactividad...

En términos de rendimiento puro, los mayores rangos de detección se obtienen con bajos niveles de Reactividad. Sin embargo, encontrará más objetivos y los detectará a mayor profundidad en terrenos mineralizados con niveles de Reactividad medios o altos. ¡Así que no confíe únicamente en el rendimiento puro!

En función del nivel de Reactividad, la longitud de la señal de audio varía cuando pasa sobre un objetivo, y la longitud del crujido de los elementos ferrosos también es proporcional. Por lo tanto, se recomienda no cambiar continuamente la configuración de Reactividad, ya que esto puede impedirle distinguir entre los sonidos buenos y malos.



## Resp.Acusti



La Respuesta acústica le permite amplificar el volumen de objetivos profundos. Da la impresión de mayor potencia, pero no proporciona ninguna profundidad adicional ya que esta configuración solo afecta a la curva de sonido (el rango dinámico de sonidos). Los Niveles de respuesta de audio más bajos dan una buena percepción de profundidad.

0 = Resp.Acusti débil

7 = Resp.Acusti máxima

Tenga en cuenta que al aumentar demasiado la Respuesta acústica:

- También amplifica las pequeñas señales falsas y limita su discernimiento.
- Comprime la dinámica y reduce la evaluación de la distancia de un objetivo.

# SUELO

## Suelo



Nivel de mineralización. Cuanto más alto es, más mineralizado se encuentra el suelo. Bombee el plato en el suelo varias veces para evaluarlo con mayor precisión.

Su configuración real en curso de los efectos del suelo.

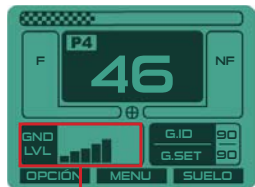

Índice de mineralización del suelo (medido constantemente como guía).

La mineralización del suelo puede afectar la eficiencia del detector. Puede ser de origen magnético natural como los óxidos de hierro y la ferrita, a menudo vinculados a antiguos asentamientos humanos. En la costa, dependiendo de las regiones, la mineralización puede pasar de grado magnético (arenas negras) a grado eléctricamente conductivo (agua salada).

Ilustración de la zona de suelo en los programas de interior:

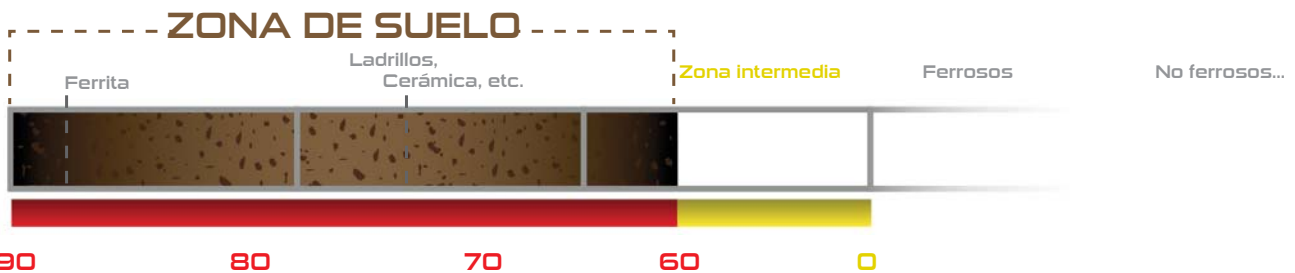

Pulse **SUELO**

Ajustable de 60 a 90 en programas de interior y de 0 a 90 en los 3 programas de playa.

Hay 3 modos de configuración de Suelo disponibles: GRAB, MANUAL o COMPENSACIÓN. Se recomienda GRAB, ya que es rápido y preciso (el modo MANUAL solo está disponible en el programa DEUS MONO).

Al entrar en Suelo, el **DEUS II** pasa a un modo todo metales, a diferencia del **DEUS I**. Esto es práctico para escuchar el suelo y su respuesta durante el ajuste, pero también le da una visión rápida del suelo en cualquier momento, por ejemplo, de una zona limpia o de una mezcla de objetivos ferrosos y no ferrosos.

## Modo Grab



Desde cualquier menú, puede calibrar el efecto del suelo en cualquier momento manteniendo pulsada la tecla  mientras bombea el plato en el suelo hasta que la señal de audio del suelo se atenúe y el valor se estabilice.

Precaución, una pulsación corta le llevará a la pantalla Pinpoint.

## Modo Manual (solo en el programa DEUS MONO)

Lea el valor numérico que muestra el índice de mineralización cuando bombea el plato en el suelo durante unos segundos, y después ajuste los efectos del suelo manualmente con **-** y **+** para lograr los mismos valores.

El modo Manual no está disponible en programas de multifrecuencia, ya que sería tedioso configurar cada frecuencia de forma independiente. El modo Grab permite de manera ventajosa capturar el valor del suelo de cada frecuencia simultáneamente.

## Modo Compensación

Compensación es un modo de corrección del suelo automático. Interroga el terreno continuamente para determinar su valor medio. Este modo puede ser útil si la mineralización del terreno es relativamente uniforme y cambia lentamente. No es adecuado en terrenos donde la mineralización ha sido generada por antiguos asentamientos humanos, debido a las discrepancias en los efectos del suelo. En efecto, sobre un mismo barrido se pueden producir una serie de sucesos de suelo demasiado variados, por lo que un valor medio no será concluyente. Por lo tanto, utilice el modo GRAB como preferencia.

## Suelo magnético (solo en programas BUCEO / PLAYA / SENS PLAYA)



Al buscar en terrenos magnéticos como arena negra, los objetivos profundos pueden estar enmascarados porque sus valores son similares a los valores del suelo. La configuración de Suelo magnético le permite aceptar tonos graves generados por el suelo, ferrita, meteoritos, así como objetivos distantes que generalmente están enmascarados.

**RECHAZAR:** Las arenas negras, ferritas y meteoritos son rechazados; este es el modo predeterminado y el más estable.

**ACEPTAR:** Las arenas negras, ferritas, meteoritos y los buenos objetivos profundos son aceptados, pero con un sonido grave.

## ESTAB.SUELO (solo programas tierra adentro)



Esta configuración se puede ajustar de 1 a 3 y se utiliza para definir el nivel de inestabilidad/retroalimentación del suelo que quiere tolerar.

1 = Nivel más inestable

3 = Nivel más estable

- **NIVEL 1:** Se acepta la zona por encima del valor del suelo capturado (GRAB); por ejemplo, si configura Suelo en 75 por grabbing o manualmente, entonces todo el suelo con un valor superior a 75 sonará, como los ladrillos (~ 78), las ferritas y los choques de plato (~ 88). Este nivel está reservado para expertos con el fin de localizar las señales más profundas que pueden ser enmascaradas por la mineralización de los suelos difíciles.

Tenga en cuenta que en la mayoría de los detectores esta función «Experta» está a menudo oculta y no se puede activar nunca.

- **NIVEL 2:** La zona por encima del valor de configuración de Suelo se rechaza, pero se implementa un análisis de multifrecuencia para señalar ciertos objetivos a través de suelos mineralizados.

- **NIVEL 3:** Más estable en comparación con el Nivel 2.

PROG 7 DEUS MONO no tiene el menú Estab.Suelo, y está fijado en el NIVEL 1. Al igual que el DEUS I, suena de forma predeterminada sobre los suelos con un valor superior al de su configuración. Ajústelo a 90 si busca estabilidad.

Incluso si elige los modos 2, 3, donde los suelos superiores al valor establecido no suenan, es muy útil no obstante ajustar los efectos del suelo mediante Grabbing para mejorar ciertas configuraciones y ajustes internos del DEUS II, incluida la fiabilidad de la pantalla.

## Característica especial de los prg Gold Field y Relic

Los objetivos enterrados muy profundamente pueden adquirir valores cercanos al suelo circundante, hasta el punto de que a menudo se rechazan como suelo. Los programas Gold Field y Relic le permiten profundizar en la búsqueda de oro nativo en suelo mineralizado o en grandes masas en profundidad, ya que solo rechazan el suelo local que se ha ajustado con precisión mediante Grabbing. Por tanto, la compensación del suelo es una prioridad en ambos programas. Las variaciones ocasionales del suelo y las grandes piedras mineralizadas con un valor diferente al del suelo circundante pueden hacer que el dispositivo reaccione. Resérvelos para búsquedas específicas.



## Pinpoint (Localización de objetivo)

El modo PINPOINT permite la detección sin movimiento del plato. Es útil para localizar objetivos metálicos dentro de casas y sótanos, y también se usa ampliamente para buscar tuberías metálicas subterráneas.



Acceda a la pantalla PINPOINT, y después actualice el threshold de detección con una pulsación rápida (recalibrado manual).

**AUTO AJUSTE ON/OFF:** elija un reajuste de umbral en modo Automático o en modo Manual:

**AT ON** (modo predeterminado): el umbral de detección de audio se calibra automáticamente al entorno metálico o al suelo. Con cada barrido sobre el objetivo, el umbral se baja en proporción al nivel del objetivo para reducir su zona de detección y así localizarlo mejor en la siguiente pasada.

Por el contrario, si permanece lejos del objetivo durante unos segundos, el umbral volverá a subir gradualmente hasta el próximo pase sobre el objetivo.

**AT OFF:** el umbral de detección de audio se recalibra manualmente pulsando la tecla  brevemente (recalibrado manual).

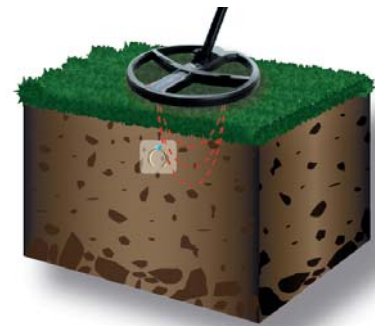

Coloque el plato por encima del suelo y al lado del objetivo, fuera de la zona de detección. Pulse  para calibrar el umbral.

Mueva el plato lentamente hacia el objetivo, para localizarlo. El sonido más fuerte y el tono de audio más agudo indican la posición del objetivo en el centro del plato.

Para reducir la zona de detección y mejorar la localización del objetivo: coloque el plato cerca del objetivo, pero no en el centro (donde empieza a sonar). Pulse  para recalibrar el threshold y suprimir la señal del objetivo, y después localizar el objetivo como en el paso 1.

# OPCIÓN/AUDIO

Una de las muchas innovaciones del **DÉUS II** es que incorpora lo más avanzado en tratamiento de audio. Ahora puede modificar el volumen, configurar un ecualizador para ajustar la calidad de audio en su oído y sus auriculares, y también puede elegir el tipo de sonido que le gustaría para sus sesiones de detección por medio de una biblioteca de sonidos.

## Salida Audio



Pulse **OPCIÓN** > **AUDIO**.

Seleccione la salida de audio y el volumen deseado con **→**.

**ALTAVOZ - AURICULARES INALÁMBRICOS - BH01 - AURICULARES CON CABLE**

Cambie el volumen con **-** y **+**.

El volumen de los auriculares inalámbricos se controla mediante el control remoto o las teclas + y - de los auriculares.

Tenga en cuenta que puede utilizar las siguientes salidas de audio al mismo tiempo:

- auriculares inalámbricos + altavoz
- auriculares inalámbricos + auriculares con cable
- auriculares inalámbricos + auriculares BH-01



La duración de la batería del control remoto es de 30 h utilizando la salida de los auriculares inalámbricos, pero se reduce a 15 h con el altavoz o los auriculares BH-01 activos, incluso en el nivel 1. Deshabilite las salidas no utilizadas moviéndolas a 0 para aumentar la duración de la batería.

Desde la pantalla inicio, ajuste el volumen, la salida de audio y el ecualizador pulsando **-** o **+** durante 2 segundos.

Para modificar el volumen de los auriculares inalámbricos desde el control remoto o escuchar el pitido de las teclas del control remoto en los auriculares, es necesario tener un plato vinculado.

## Ecualizador

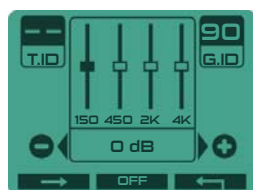

Más allá de un simple ajuste de audio grave/agudo, el ecualizador puede corregir la acústica del altavoz y los auriculares en 4 bandas para adaptarlos a sus preferencias auditivas. Por lo tanto, puede establecer los tonos graves en alrededor de 150 Hz, los bajos medios en alrededor de 450 Hz, los altos medios en alrededor de 2000 Hz y los agudos en alrededor de 4000 Hz.

Pulse **OPCIÓN** > **AUDIO** > **ECUALIZADOR** > **SELEC**

Elija la gama de frecuencias de audio que desea modificar con **→**, para aumentar o disminuir el nivel.

ON/OFF: puede comparar sus configuraciones rápidamente apagando el ecualizador.

Ecualizador es ajustable en:



WS6  
WSA II  
WSA II XL

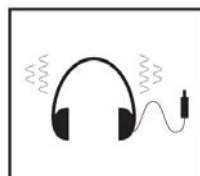

BH-01



FX-03

## Tipo de audio



El **DEUS II** le ofrece una amplia variedad de universos de sonido. Puede utilizar tipos de audio totalmente diferentes según sus preferencias y el entorno circundante. Por ejemplo, ciertos tipos de audio se adaptarán mejor a terrenos complicados y contaminados al suavizar las señales débiles causadas por las interferencias, mientras que otros discernirán mejor la distancia del objetivo a través de una escala dinámica cambiante que mezcla diferentes sonidos según la profundidad o el tamaño del objetivo. Dado que DEUS II es evolutivo, consulte el manual en línea

para conocer las últimas mejoras. Los tipos de audio pueden haber cambiado desde que se imprimió este manual.

### PWM

PWM es el sonido XP tradicional del **DEUS I** o de la gama cableada.

Es dinámico e informativo a través de su gran cantidad de armónicos que varían según la amplitud de la señal y, por lo tanto, le dan al operador una buena indicación de la profundidad o el tamaño de un objetivo.

### SQUARE

Square tiene menos armónicos, más suaves y fijos, es decir, los armónicos no varían según la amplitud de la señal, solo su volumen cambia en relación con la profundidad o el tamaño del objetivo.

# OPCIÓN/CONFIGURACIÓN (CONFIG)

Ajuste la configuración del control remoto principal.

Pulse **OPCIÓN**, elija **CONFIG** y después **SELEC**.

## Modo de buceo



Durante inmersiones de más de 6 metros, la presión del agua puede comprimir las teclas de su control remoto. Active este modo para bloquear el teclado en modo de buceo tan pronto como alcance alrededor de 6 a 8 metros. Esto asegurará que tocar una tecla no interrumpa su programa cuando esté en profundidad. Para deshabilitar este modo, presione la tecla de la izquierda, la tecla central y la tecla de la derecha sucesivamente.

Consulte el capítulo Buceo y ESTANQUEIDAD para obtener más información.

## Pantalla

### Luz de fondo



OFF - 3 s - 10 s - 60 s - 120 s - ON

Puede dejar la luz de fondo encendida permanentemente (ON), ya que esta función consume muy poca energía (~10 %).

### Contraste

Para mejorar la legibilidad en todas las condiciones de iluminación, ajuste el contraste.

### Brillo

Ajuste la luminosidad de la pantalla.

## Idioma



Elija su idioma.

## Reloj



Ajuste el reloj (que se muestra en el menú principal).

## Perfiles

Elija la pantalla principal predeterminada para cada programa (2 opciones disponibles):

### Pantalla estándar



Pantalla estándar de información múltiple, con índice del objetivo en negrita + el gráfico F/NF (ferrosos/no ferrosos) que indica también la intensidad del objetivo para evaluar la profundidad.

### Pantalla X - Y



Las marcas de los objetivos se muestran como en un osciloscopio en modo XY. La pantalla XY proporciona asistencia visual y puede mejorar la identificación de objetivos difíciles. Por ejemplo: la identificación de objetivos que no tienen una marca precisa (algunos elementos ferrosos, latas, etc.).

Visualización alterna entre programas / nivel de batería, hora

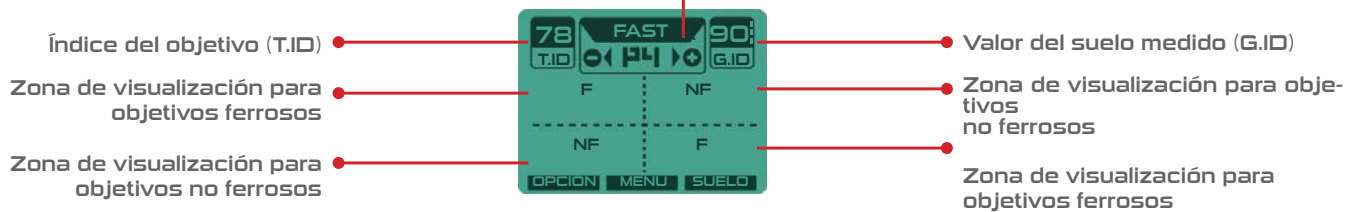

### Ejemplos de objetivos en pantalla XY :



No ferrosos  
Ej. Monedas

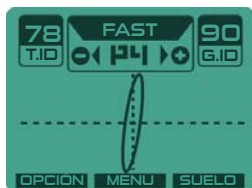

No ferrosos  
Ej. Aluminio



Elementos ferrosos rechazados  
Latas



ferrosas y artículos ferrosos grandes  
difíciles de rechazar.

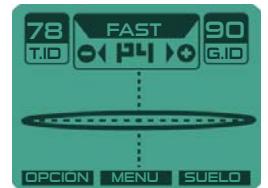

Marcas de suelo,  
ferrita y cerámica.

### Zoom X - Y

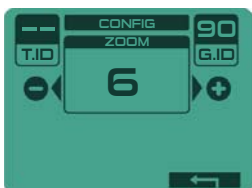

En **OPCIÓN > CONFIG > PERFILES XY > ZOOM** .

La resolución de la traza X-Y tiene 10 niveles ajustables mediante la función Zoom.

Ajuste el zoom con **-** y **+** . Un número de zoom más bajo solo activará la pantalla con objetivos más fuertes.

# OPCIÓN

## GO TERRAIN



La aplicación para teléfonos inteligentes XP GO TERRAIN. recibe datos de sus detectores XP inalámbricos sobre el tipo de objetivo en tiempo real. Mapee una zona detectada usando el GPS de su smartphone y muestre todos los objetivos detectados a lo largo de sus rutas. Comparta sus rutas y resultados con las personas cercanas a usted.

**AUTO:** Activa la transmisión automática de información sobre el tipo de objetivo a su smartphone en tiempo real.

**PULSE:** Activa la transmisión manual de información sobre el tipo de objetivo a su smartphone en tiempo real (pulse prolongadamente la tecla Menu cuando se muestre un objetivo en la pantalla).

Más información en nuestro sitio web: [www.xpmetaldetectors.com](http://www.xpmetaldetectors.com).

## Frec Scan



Esta función activa un escaneo automático de las frecuencias de detección e indica un canal despejado con la menor interferencia en cada cambio de programa o cada cambio de frecuencia en el programa MONO. El escaneo de frecuencia es particularmente rápido en el **DÉUS II**, sin embargo ralentizará su navegación en 2 segundos al cambiar de programa.

## Actualizar

El software se puede actualizar con una conexión a Internet a través de la interfaz USB Déus. La información completa está disponible en nuestro sitio web: [www.xpmetaldetectors.com](http://www.xpmetaldetectors.com).

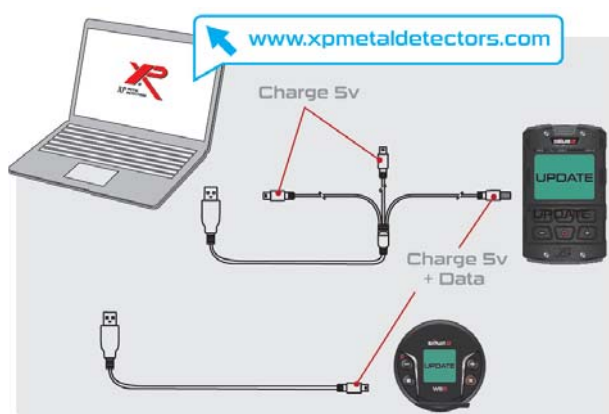
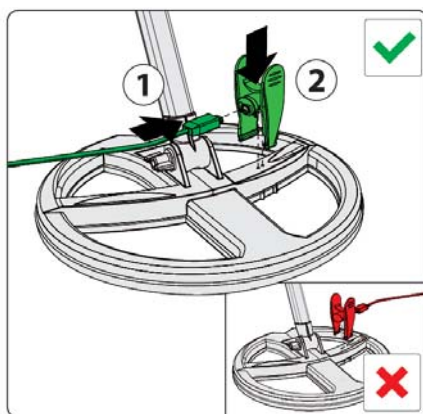

- Para actualizar el control remoto, utilice el conector redondo (datos) del cable de carga de 3 enlaces.
- Los auriculares inalámbricos del **DÉUS II** se actualizan mediante un enlace por cable solo a través del cable corto con una única salida USB (datos).

## Infos

Información sobre el control remoto, el modelo y las certificaciones.

## Programas



Los 12 programas de fábrica (1 a 12) se pueden modificar para crear 12 programas de usuario adicionales del 13 al 24.

Los 12 programas de fábrica volverán a su valor original cada vez que apague y reinicie el control remoto.

### Guarde o modifique el nombre del programa



Guarde un programa con **OPCIÓN** > **PROGRAMAS** > **GUARDAR**. Seleccione un emplazamiento libre con **▼** y después **SELEC**. Introduzca el nombre del nuevo programa y pulse **VALID**.

Para modificar el nombre de un programa: **OPCIÓN** > **PROGRAMAS** > **EDITAR** > **SELEC** > modifique el nombre y después pulse **VALID**.

### Eliminar un programa

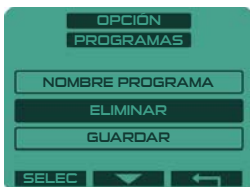

En el menú principal, seleccione el programa que desea eliminar (del 13 al 24) con **-** o **+**.

A continuación pulse **OPCIÓN** > **PROGRAMAS** > **ELIMINAR** > **SELEC** > **SI**.

## Vincular

Elija el accesorio (plato, auriculares inalámbricos, MI-6) con **+** o **-**, y luego pulse **SELEC**.

### Vincular un nuevo plato



Elija en la lista el plato ya vinculado y pulse **SELEC** para usarlo o vincular un nuevo plato:

Pulse **OPCIÓN**, elija **VINCULADO** con **▼**. luego la imagen del plato con **-** y **+**, y a continuación pulse **SELEC**.

### Vinculado automático (recomendado):

- Vaya al emplazamiento vacío (-----) con **▼** y pulse **EDIT**.
- Ponga el plato a cargar con la pinza de carga. El palto enviará automáticamente su número de serie al control remoto.
- El número de serie se mostrará en la pantalla y el plato estará vinculado y se encenderá.



### Vinculado manual:

- Vaya al emplazamiento vacío (-----) y pulse **EDIT**.
- Con **-** y **+** elija el carácter y pulse **→** para continuar.
- Después de haber introducido el sexto carácter, pulse **VALID**.



El control remoto añade ahora este nuevo plato a su lista; el nuevo plato se enciende y parpadea cada segundo y el plato anterior se apaga y parpadea cada 4 segundos.

## Eliminar un plato de la lista

Elija el plato a eliminar y después pulse **EDIT**. Elimine todos los caracteres con **←** y después añada 6 ceros «000000». Pulse **VALID** y confirme con **SI**.

## Vincular un auricular inalámbrico XP



**AUTOMÁTICO:** Si no hay ningún auricular inalámbrico vinculado, elija la imagen de auriculares inalámbricos al iniciar el control remoto. El control remoto le invitará a vincularlo pulsando la tecla **⏻** en el módulo de auriculares durante dos segundos.

**MANUAL:** Pulse **OPCIÓN** > **VINCULADO**, con **-** o **+**. Elija el auricular y después pulse **SELEC** y encienda los auriculares manteniendo pulsada la tecla **⏻** durante 8 segundos.

Es imposible vincular un segundo par de auriculares si ya hay uno vinculado. En este caso, simplemente desvincule de antemano el primer par de auriculares del control remoto.

## Eliminar auriculares inalámbricos XP



Pulse **OPCIÓN** > **VINCULADO**, con **-** o **+**, elija el auricular y después pulse **SELEC** > **ELIMINAR** > **SELEC** > **SI**.

## Vincular el Pinpointer MI-6



Pulse **OPCIÓN** y después **VINCULADO** con **▼**. Elija la imagen de Pinpointer con **+** y después pulse **SELEC**.

Encienda el MI-6 mientras mantiene pulsado su botón durante 8 segundos. Aparecerá el número de serie de su pinpointer en el control remoto. A continuación encienda el MI-6 para que funcione con el **DEUS II** y sus auriculares inalámbricos.

Al vincularse, el MI-6 cambia automáticamente al programa 7. Este programa solo funcionará con el detector y los auriculares. En este programa, el MI-6 no generará ningún sonido o vibración a través de su propio altavoz (ver manual del MI-6).

## Eliminar el Pinpointer MI-6 del control remoto



**OPCIÓN** > **VINCULADO**, elija el logotipo de Pinpointer y pulse **ELIMINAR**, después **SELEC** y finalmente **SI**.

Para utilizar el MI-6 sin el **DEUS II**, seleccione los programas del 1 al 6 en el menú del MI-6. Para cambiar de programa: encienda el MI-6, pulse el botón durante 5 segundos y una campanilla de audio indicará que ha entrado en el modo de selección de programa. Pulse tantas veces como corresponda al número de programa deseado (por ejemplo, pulse 2 veces para el programa 2). Después de 2 segundos, la campanilla de audio indicará que el MI-6 ha regresado al modo de búsqueda.



## WS6



Manual completo del WS6 en [www.xpmetaldetectors.com](http://www.xpmetaldetectors.com)

El WS6 no es solo un auricular de audio inalámbrico. Sin el control remoto, puede ser una unidad independiente y conectarse con el plato para realizar una configuración extremadamente ergonómica y liviana. El módulo WS6 se puede desenganchar y montar en la muleta para aprovechar al máximo la pantalla de control, la pantalla digital de los objetivos y todas las configuraciones. Sus complementos idóneos son los auriculares inalámbricos WSA II o WSAII XL.

## WS6 - 3 Configuraciones



### WS6 ESCLAVO

WS6 esclavo del control remoto.  
(965 g con plato de 22 cm)

El control remoto es maestro y controla el plato, las funciones y las configuraciones.

Nota: El WS6 puede ser reemplazado por los auriculares WSAII / WSA II XL / BH-01/FX03.



### WS6 MASTER

(+ auriculares inalámbricos)

WS6 maestro en una cómoda configuración (810 g con plato de 22 cm)

El WS6 controla el plato, ajusta todas las configuraciones y muestra los objetivos.

- Rendimiento idéntico.
- Pantalla gráfica muy detallada.
- Conecte los auriculares WSA II / WSAII XL/Cableado / otro WS6.



### WS6 MASTER

(solo auriculares WS6)

Módulo WS6 enganchado en backphones (750 g con plato de 22 cm).

El WS6 controla el plato, ajusta todas las configuraciones y muestra los objetivos.

- Rendimiento idéntico.
- Pantalla gráfica muy detallada.

## WS6 ESCLAVO

Cuando el WS6 es esclavo, solo se puede ajustar el volumen, utilizando **-** y **+**. Para vincular el control remoto cuando lo utilice por primera vez, consulte el capítulo «Vincular auriculares».

## WS6 MASTER

Para mover el WS6 de esclavo a maestro, es necesario reiniciarlo con el control remoto apagado. Entonces funcionará como maestro con su plato vinculado. No se olvide de vincular el WS6 a un plato la primera vez. OPCIÓN > PLATO VINCULADO (ver manual del WS6 en línea).

Alterna el nivel de carga del plato y WS6

Nombre y Número de programa (cambiar con +/-)

Disminuir programas y valores  
Pulsación larga desde la pantalla principal:  
ACCESO DIRECTO a VOLUMEN

OPCIONES: Volumen/Config...  
Pulsación larga en Opción: modo EXPERT  
En Menú: Volver atrás  
Pulsación larga desde la pantalla principal: ACCESO DIRECTO a GRAB

Indica el vínculo con el plato.

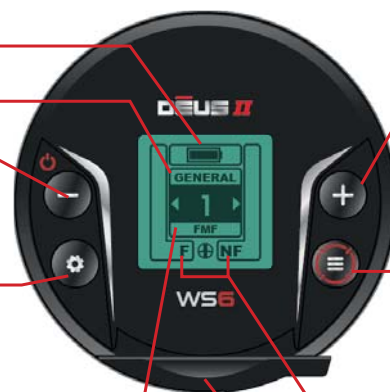

**-** Encendido manual

**-** y **+** Apagado manual

Aumentar programas y valores  
Pulsación larga desde la pantalla principal:  
ACCESO DIRECTO a GO TERRAIN PULSE

MENÚ: DISCRI/SENS/...  
• Pulsación larga en los menús: modo EXPERT  
• Pulsación larga desde la pantalla principal: MODOS PINPOINT  
• Desde Opción: volver atrás

Gráfico F/NF (ferrosos/no ferrosos) y fuerza del objetivo

mini-USB B para carga y actualización.

Los programas de control remoto son independientes de los programas internos de WS6. Cuando se utiliza el WS6 de forma independiente como maestro (sin control remoto), el WS6 recupera sus programas de usuario originales, es decir, los programas de control remoto nunca se transfieren al WS6.

# AURICULARES INALÁMBRICOS

## Menú de los auriculares



Utilice para desplazarse hacia abajo en los menús (Discrí, Sens, Frecuencia, Vol. Hierro, Reactividad, Suelo).

Ajuste los valores con y .

Acceda a los modos EXPERT mediante una pulsación larga en ; varios menús ofrecen esta función. Obtendrá acceso a: Grab, Scan, modos Multitonos, Tap.Botella, Muesca, Silenciador... Después salga con .

## Opción de los auriculares



Utilice para desplazarse hacia abajo en las opciones (Volumen, Tipo de audio, Configuración, Programas, Vinculaciones).

Ajuste con y .

Acceda a los modos EXPERT mediante una pulsación larga en desde los distintos menús que los ofrecen. Obtendrá acceso a: Guardar programas, Ecualizador, Actualizar, Contraste, Go Terrain. Después salga con .

## WSA II y WSA II XL



**WSA II**  
Plegable y ligero



**WSA II XL**  
Plegable y aislante

WSA II y WSA II XL son sofisticados auriculares receptores inalámbricos. Fabricados en Francia por XP especialmente para nuestros detectores, funcionan con el control remoto del **DEUS II** o con el WS6 Master, es decir, cuando el WS6 se utiliza como control.

- Una vez vinculados con el control remoto o el WS6 Master, se encienden y apagan automáticamente (en modo manual pulse - para encender y + para apagar los auriculares). Si no hay conexión, se apagan después de 5 minutos.

- Puede ajustar su volumen desde el control remoto (o el WS6 Master) o directamente con sus teclas + -.

- También incorporan un tratamiento de ecualización de audio de cuatro bandas, siempre ajustable desde el control remoto (o WS6 Master) para adaptarlos a su audición (ver Audio). **NO compatible con Deus 1.**

**Nivel de la batería:** Después del proceso de encendido rápido, los auriculares indicarán el nivel de la batería con 1 a 3 parpadeos largos seguidos en línea:



Los módulos WSA II y WS6 se desenganchan para cambiar/reemplazar la banda del backphone pero sobre todo para insertarlos en el soporte de la muleta o la muñequera (ver página Accesorios).

XP se enorgullece de presentar el primer auricular de conducción ósea diseñado para la detección de metales, el BH-01. Fabricado en Francia por XP, es estanco IP68 - 20 m para que pueda bucear con su **DEUS II**.



**BH-01**

¿Por qué unos auriculares de conducción ósea?

Al utilizar auriculares estancos comunes bajo el agua, el oído se llena de agua y la audición a menudo disminuye. BH-01 se coloca delante de las orejas en el pómulo y transmite el sonido al oído interno directamente a través de vibraciones aplicadas a los huesos, sin forzar los tímpanos. Por lo tanto, sus oídos están libres. En aguas turbulentas o ruidosas, puede bucear de manera útil con tapones para los oídos para evitar infecciones o simplemente para aislarse mejor del ruido. De este modo, escuchará perfectamente el sonido por conducción ósea mientras protege sus oídos.

También puede usar estos auriculares en tierra con la libertad de poder escuchar su entorno o, por el contrario, de aislarse de entornos ruidosos, una vez más con tapones para los oídos.

**Advertencia:** cuando bucee, use solo tapones específicos para los oídos que permitan el equilibrio de la presión, nunca use tapones estándar que pueden dañar los oídos al bucear.



El BH-01 también permite que las personas con discapacidad auditiva sientan las vibraciones generadas por los objetivos hacia la cóclea, o simplemente las vibraciones según el tipo de alteración del sistema auditivo. Ajustando las frecuencias de audio hacia las bajas frecuencias (100 a 300 Hz) podrían, en función del trastorno, mejorar aún más la percepción.

**TIPO DE AUDIO:** Solo el modo CUADRADO está activo con el BH-01.

## Colocación del BH-01

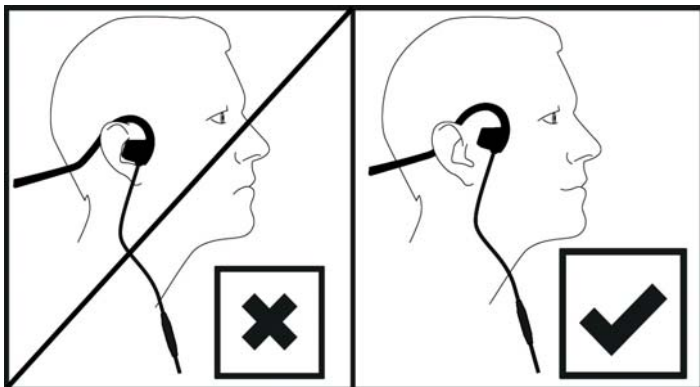

**>100 dB!**

Precaución, estos auriculares de conducción ósea no están diseñados para colocarse en los oídos, sino delante de ellos, en los pómulos, como se indica en el dibujo de al lado.

Si se colocan en los oídos, estos auriculares pueden dañar seriamente su audición de alto nivel. Para limitar el riesgo, el control remoto establece el volumen a 5 en cada arranque.

## Almacenamiento y limpieza del BH-01



El BH-01 se suministra con un soporte de almacenamiento.

Los auriculares pueden mantener su forma para ajustarse cómodamente a sus pómulos y así transmitir mejor el sonido. ¡También evita el contacto protuberante y angular con los pómulos!

⚠ Después de su uso en agua salada, proteja los conectores apretando la tapa estanca. Si ha penetrado agua salada o arena en los conectores, enjuáguelos bien con agua dulce y séquelos antes de cerrar el tapón para guardarlos. Haga lo mismo si ha entrado agua salada o arena en la toma del control remoto.



# PINPOINTER



Cuando está conectado, el pinpointer MI-6 transmite su señal de audio directamente al DEUS II; ahora estará disponible un nuevo menú con funciones ampliadas (consulte el manual del MI-6).

## Pantalla de visualización activa MI-6

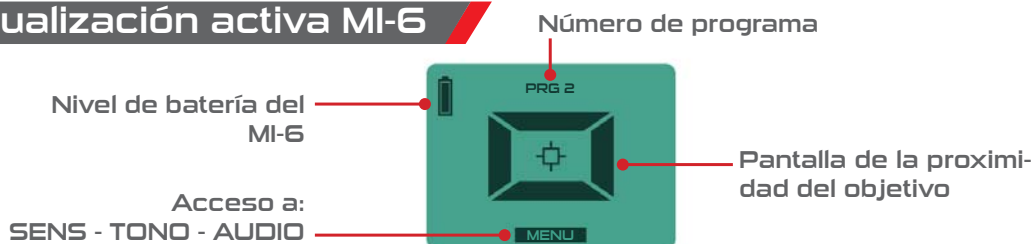

### Sensibilidad (Sens)



El MI-6 tiene 50 niveles de sensibilidad a través del control remoto. Pulse **-** **+** para aumentar o disminuir la sensibilidad del MI-6.

**RETUNE:** Vuelva a calibrar el umbral del MI-6 con regularidad pulsando su botón muy brevemente y manteniéndose alejado de cualquier fuente metálica.

 **Mejore la localización y reduzca la sensibilidad sobre la marcha:** Vuelva a calibrar cerca del objeto cuando suene; automáticamente reducirá la zona de detección y localizará mucho mejor. Recupere la sensibilidad completa presionando brevemente lejos del metal. En suelo mineralizado, recalibre en contacto con el suelo.

### Tono



Modifique el tono de audio grave/agudo del Modo PULSO de 100 a 1582 Hz.

Pulse **-** o **+** para ajustar el tono.

### Audio PITCH/Audio PULSO



**Audio PITCH:** El sonido varía en tono e intensidad, es el modo predeterminado y ofrece una localización del objetivo rápida.

**Audio PULSO:** Tiene un sonido más alto, destinado a entornos ruidosos. En la localización del objetivo, PULSO no es tan preciso como el modo PITCH. Los modos Pitch y Pulso tienen el mismo rendimiento.

Pulse **-** o **+** para cambiar de un modo a otro.

### Programas y Guardar

Elija uno de los 3 programas preestablecidos de fábrica presentados en el menú del control remoto del MI-6 para crear su propio programa personalizado, que luego se puede guardar como programa 4.

Elija el programa que desea modificar pulsando **-** o **+**.

Pulse **MENU**, modifique sus configuraciones y guárdelas pulsando **SAVE**. Se ha creado el programa 4.

Los 4 programas del control remoto para el MI-6 son distintos de los programas internos del pinpointer. Cuando se utilizan de forma independiente, el MI-6 (no vinculado) siempre usará sus programas de fábrica.

### Buscar un MI-6 perdido

EN Opción > Vinculado > Pinpointer > Selec, elija **BUSCAR** y pulse **SELEC**.

El Pinpointer sonará y parpadeará en un radio de 25 metros, incluso si está apagado y desaparecido después de varias semanas.

## Duración de la batería

Control remoto	Con salida de audio inalámbrica	Con salida de altavoz o BH-01
Duración de la batería	30 h	15 h
Auriculares WS6		
Duración de la batería	14 h	-
WSA II/WSA II XL		
Duración de la batería	17 h	-
Plato en multifrecuencia	PROG 1, 2, 3, 4, 5, 7, 8, 9, 11, 12	PROG 6 PROFUNDO HC/PROG 10 BUCEO
Duración de la batería	12 h	8 h
Plato en monofrecuencia (P7)	Según la frecuencia	
Duración de la batería	~ 10 a 20 h	

La duración de la batería del control remoto es de 30 h utilizando la salida de los auriculares inalámbricos, pero se reduce a 15 h con el altavoz o los auriculares BH-01 activos, incluso con un nivel de volumen de 1. Desactive las salidas no utilizadas moviéndolas a 0 para aumentar la duración de la batería.

Dēus II está regulado para evitar cualquier caída en el rendimiento, incluso cuando el nivel de la batería es bajo.

## Tiempo de carga: ~3 Horas

Las baterías LiPo (polímero de litio) no tienen efecto memoria, lo que significa que puede cargarlas en cualquier momento sin esperar a que se descarguen completamente.

## LED de plato parpadeando y significados

- Plato en carga: LED permanente.
- Encendido: Parpadeos rápidos seguidos de 3 a 1 parpadeos largos según el nivel de la batería\*.
- En funcionamiento: 1 parpadeo por segundo.
- En espera: 1 parpadeo cada 4 segundos.
- En modo de espera profundo fuertemente descargado: 1 parpadeo cada 30 segundos.
- Apagado: de 3 a 1 parpadeos largos según el nivel de la batería\*.
- Al encender el pinpointer MI-6: el LED del plato parpadea rápidamente.

\* = 100%    = 60%    = 30%



Para apagar el LED del plato y los auriculares inalámbricos durante el uso: en OPCIÓN > PLATO vinculado, seleccione el plato de su elección como se muestra en la pantalla y pulse la tecla durante 4 segundos. Cuando se apaga, este modo se desactiva y el LED vuelve al funcionamiento normal.

# ALIMENTACIÓN - BATERÍAS

## Carga

El plato, el control remoto y los auriculares están alimentados por una batería de litio (LiPo). Utilice la fuente de alimentación suministrada que puede cargar los 3 componentes simultáneamente mediante el cable de 3 salidas.



Los 3 componentes (plato / control remoto / auriculares) pueden cargarse mediante cualquier fuente de alimentación USB de 5 V / 1 A mínimo. Tenga cuidado con la calidad del cargador y las falsificaciones, utilice un modelo certificado de una marca de renombre que lleve los siguientes símbolos de certificación:



En ningún caso XPLORER (XP METAL DETECTORS) se hace responsable de los daños o pérdidas generados por el uso de un cargador defectuoso o el incumplimiento de las normas de certificación vigentes.

- Conecte el enchufe USB a la alimentación.
- Enchufe el conector redondo en el control remoto y los dos mini-USB B a los auriculares y la pinza de carga.

El plato se carga mediante la pinza suministrada. Conéctela a lo largo de las nervaduras de la cubierta de protección del plato para asegurar la dirección de conexión correcta y evitar una polaridad inversa. La salida de la pinza debe estar orientada hacia el centro del plato como se indica a continuación.

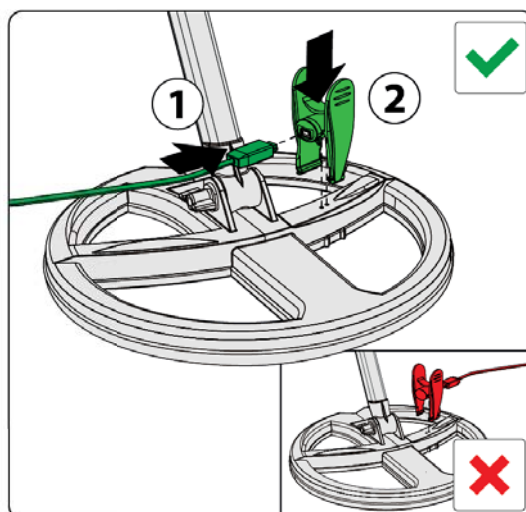

## Vida útil de la batería de polímero de litio (LiPo)

**¡Una batería LiPo en buen estado puede durar diez años en su detector XP!**

Las baterías de polímero de litio (LiPo) están diseñadas para soportar cientos de cargas, lo que genera importantes ahorros en compras de baterías. Como guía, se puede prever una vida útil de 10 años cuando se utilizan semanalmente de forma correcta.

**¡La vida útil de la batería está en sus manos!**

Para prolongar la vida útil de las baterías más allá de los 5 años, no las guarde por mucho tiempo ni descargadas ni totalmente cargadas. Manténgalas medio cargadas entre el 40 y 80 %.

Si no usa su detector durante varios meses, revíselas cada 2 meses dejándolas descargadas y luego cargándolas a 40-80 %.

## Sustitución de baterías

Las baterías para los auriculares inalámbricos (ref batería: GMB452230 - ref. XP: D088WS-WTUBE) y el control remoto (ref. batería: GMB721945 - ref. XP: D088M-WTUBE) son fácilmente reemplazables. Desatornille la tapa trasera/inferior de los auriculares o del control remoto / Retire el altavoz del control remoto / Desenganche la batería y cámbiela. Luego atornille la tapa (teniendo cuidado con las juntas tóricas y el altavoz).

**⚠** Le recomendamos encarecidamente que consulte a un distribuidor XP autorizado para reemplazar cualquiera de las baterías de los detectores. Las roturas o defectos de estanqueidad causados por cambiar una batería o abrir cualquier parte del detector anularán la garantía de XP.

**SUSTITUCIÓN DE BATERÍAS** (ref. batería: GMB721945 - ref. XP: D088M-WTUBE): La batería del plato de detección está sellada por razones obvias de seguridad y estanqueidad. Debe devolverse a nuestro departamento de servicio o a un distribuidor de XP para su reemplazo.

- Retire la cubierta de protección del plato. Con un cortador, corte la cubierta de la batería a lo largo de la ranura interior; la cubierta de la batería es la que tiene el logotipo de la batería **⚠** **ⓘ**.
- Desconecte la batería fuera de servicio y extráigala. Las baterías de litio deben reciclarse adecuadamente o devolverse a su distribuidor.
- Conecte la batería nueva e inyecte silicona con la jeringa en el conector blanco de la batería.
- Extienda el adhesivo del kit en el borde del compartimento, inserte el conjunto de la batería/cubierta y péguelo. Mantenga la cubierta en su lugar con la pinza.
- Dé la vuelta al plato y asegúrese de que esté en posición horizontal para que la silicona líquida pueda completar la estanqueidad. Deje secar durante 24 horas.
- Por último, quite las rebabas del pegamento sobrante y vuelva a colocar la cubierta de protección del plato.

Se puede ver un vídeo que explica cómo reemplazar la batería en el sitio de Internet de XP. Las baterías tienen una garantía de 2 años para piezas y mano de obra.

## Precauciones de seguridad

Temperatura ambiente aceptable durante la carga: de 0 °C a + 40 °C máxima.  
Temperatura de almacenamiento recomendada: 25 °C.

### Las baterías:

- Las baterías están equipadas con sistemas de protección internos que las protegen de sobrecargas y descargas extremas. No se deben desmontar ni poner en cortocircuito, lo que es peligroso y podría destruir los sistemas de protección, explotar o hacer que las baterías se incendien.
- No deje las baterías cargando innecesariamente y desconecte el adaptador de corriente cuando el ciclo de carga esté completo o después de 3 horas.
- Si nota alguna perforación, olor u otra anomalía, devuelva la batería al distribuidor en una bolsa de plástico estanca y no intente cargarla nuevamente (riesgo de destruir los sistemas de protección, explosión o hacer que las baterías se incendien).
- No deseche nunca las baterías de litio en la basura doméstica: devuélvalas a su distribuidor XP o llévelas a un punto de recolección designado.
- No coloque las baterías cerca de fuentes de calor y nunca las arroje al fuego.
- No perforo nunca la cubierta de la batería ni intente soldar la batería.
- Existe riesgo de explosión si la batería se reemplaza incorrectamente. Reemplazar la batería por otra del tipo incorrecto puede generar riesgo de explosión. Utilice únicamente baterías LiPo suministradas por XP (ref.: D088M-WTUBE).
- Si nota un sobrecalentamiento anormal de los componentes en carga, desconecte la fuente de alimentación inmediatamente y no intente cargar más.

## Adaptador de corriente

- Conecte siempre su adaptador de corriente en un lugar accesible y visible para asegurarse de que se pueda desenchufar rápidamente en caso de sobrecalentamiento u otros problemas.
- No deje el detector en carga sin supervisión y cerca de materias inflamables.
- El adaptador de corriente está diseñado solo para uso en interiores y no debe exponerse al agua ni a la humedad.
- En caso de tormenta, no cargue las baterías y desconecte el adaptador de corriente de la alimentación.
- XP solo garantiza la seguridad eléctrica con la fuente de alimentación original o una fuente de alimentación USB certificada:



Xplorer no se hace responsable de las consecuencias derivadas del incumplimiento de las precauciones de uso.

# BUCEO Y ESTANQUEIDAD

**DÉUS II** está diseñado con materiales robustos que pueden soportar ambientes salinos. Por ejemplo, los conectores, las fijaciones y los contactos de carga del plato están hechos de acero inoxidable de grado marino. Sin embargo, se deben tomar precauciones como con cualquier equipo de buceo:

⚠ Enjuague su detector con agua dulce después de usarlo en la playa y antes de desenroscar el conector o el enchufe.

⚠ Apriete los enchufes sistemáticamente para evitar la entrada de agua salada o arena en los conectores del control remoto o de los auriculares BH-01 ante el riesgo de corroer los contactos internos. Si ha penetrado agua salada o arena, enjuague bien los contactos macho y hembra y el conector con agua dulce y déjelos secar.

⚠ Nunca deje el control remoto expuesto a la luz solar directa, por ejemplo: en un automóvil, especialmente si está equipado con el tapón rojo, ya que esto puede dañar el altavoz.

## Opciones de tapón

### TAPÓN GRIS N.º 1 = 1 m máx.

Este es el tapón para uso común en tierra o para un control remoto sumergido hasta 1 m.

Una membrana estanca deja pasar el aire pero resiste 1 m de profundidad. Equilibra la presión interna para evitar que el control remoto se hinche durante una variación de temperatura o altitud.

### TAPÓN ROJO N.º 2 = 20 m máx.

Reservado para uso subacuático exclusivamente.

En tierra, el tapón rojo no equilibrará la presión interna, lo que podría hacer que el teclado flexible se hinche o que el altavoz se atasque durante las variaciones de temperatura. Si esto sucede y percibe un sonido deficiente en el altavoz, inserte el tapón gris y sople con la boca colocada al nivel de la rejilla del altavoz para que vuelva a funcionar.



## Limpeza obligatoria después del uso bajo el agua

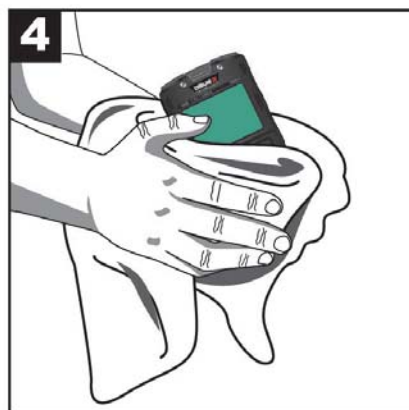
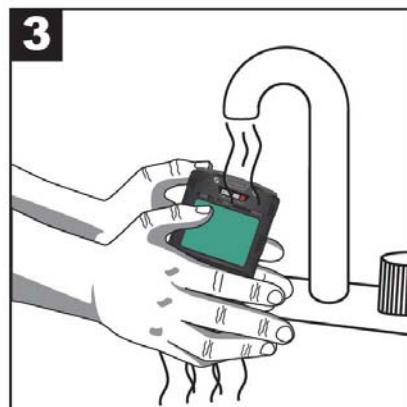
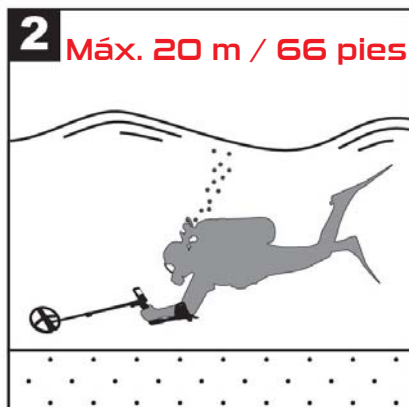

- 1 Antes de sumergirse a más de 1 m de profundidad, atornille el tapón rojo n.º 2.
- 2 Profundidad máx. 20 metros.
- 3 Enjuague todo el detector con agua dulce.
- 4 Seque el detector con una toalla.
- 5 Inserte el tapón gris n.º 1 para todos los usos terrestres y hasta 1 m de profundidad en el agua para el control remoto.

## ¿Bucear a más de 20 metros de profundidad?

A una profundidad superior a 20 m, la pantalla puede oscurecerse ligeramente en el centro debido a la presión que ejerce el vidrio sobre sus cristales. Esto se puede revertir al ascender. Sin embargo, la pantalla puede romperse a una profundidad de unos 35 m, así que sea prudente.



## Ensamblaje de la antena aérea

Esta antena aérea asegura una perfecta conexión de ondas de radio entre el plato y el control remoto o el WS6 cuando está sumergido el **DEUS II**. Esto no es necesario si solo sumerge el plato unos centímetros.

La antena aérea comprende:

- 1 cable coaxial.
- 1 banda elástica para fijar el otro extremo del cable de la antena aérea al plato.
- 2 cintas autoadhesivas para sujetar el cable a la muleta de forma rápida y eficaz.
- 1 clip de plástico para sujetar el cable al control remoto **DEUS II**.

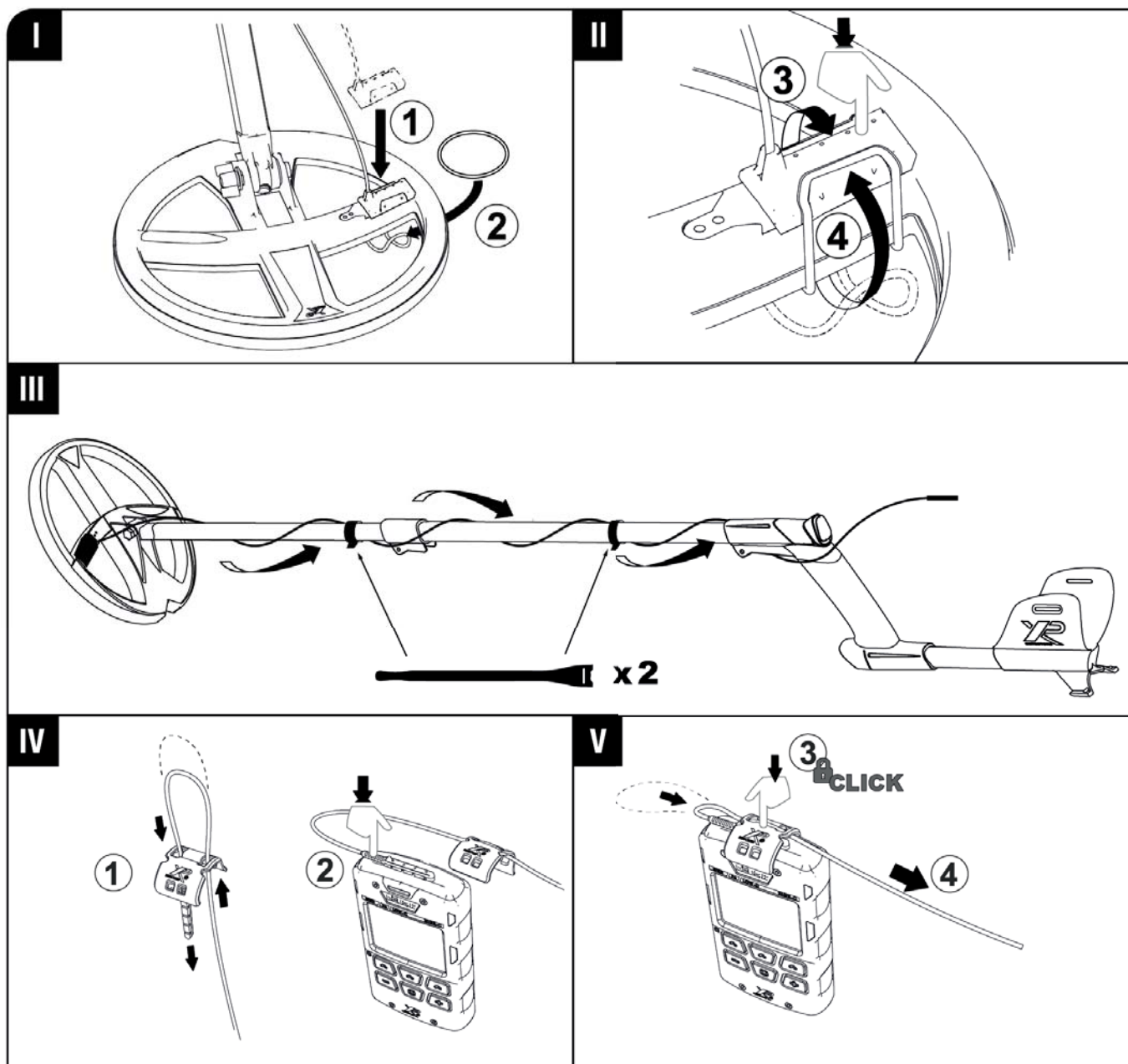

# PROBLEMAS y SOLUCIONES

Si nota de un rendimiento anormal, inestabilidad, señales falsas o interferencias, sin motivo aparente.

CAUSAS	SOLUCIONES
La sensibilidad es demasiado fuerte.	Disminuya la sensibilidad.
Está atravesando una zona altamente parasitada (líneas de alta tensión, transformador eléctrico, cerca eléctrica).	Disminuya la sensibilidad, cambie o ajuste la frecuencia. Aléjese de esta zona.
Está cerca de una tormenta, las descargas electromagnéticas de los relámpagos afectan al detector.	Apague el detector y espere a que pase la tormenta. Nunca detecte bajo una tormenta eléctrica.
Está cerca de otros detectores de metales en funcionamiento.	Cambie o ajuste la frecuencia.
Los efectos del suelo están mal ajustados.	Realice un ajuste automático (GRAB).
El suelo está muy contaminado con metales ferrosos y otros metales.	Busque un lugar menos contaminado y disminuya la sensibilidad. ¡No pruebe en su jardín!

El plato no se enciende, pero el control remoto o los auriculares sí

CAUSAS	SOLUCIONES
Ha seleccionado otro plato en el menú: <b>OPCIÓN/PLATO VINCULADO.</b>	Seleccione el plato correspondiente.
El número de serie del plato que ha introducido en el control remoto es incorrecto o ha sido cambiado accidentalmente.	Verifique el número de serie del plato introducido o vuelva a vincularlo automáticamente (ver el capítulo de vinculación del plato).
La batería del plato está descargada.	Recargue la batería. Compruebe la fuente de carga.
El plato está defectuoso.	Contacte con su distribuidor.

No hay sonido de detección en los auriculares inalámbricos, están encendidos y al pulsar las teclas suena un bip

CAUSAS	SOLUCIONES
Si está utilizando el WS6 Master (sin control remoto), es posible que haya elegido un plato incorrecto en <b>OPCIÓN &gt; PLATO.</b>	Seleccione el plato correcto.
Los auriculares aún no se han vinculado con el control remoto. Si está utilizando el WS6 Master (sin control remoto), los auriculares no se han vinculado con el plato.	Vincúlelos.

Los auriculares no producen ningún sonido al paso de un objetivo y al pulsar las teclas no se produce tampoco ningún sonido

CAUSAS	SOLUCIONES
El backphone (el aro) no funciona.	Los auriculares se han desprendido ligeramente del aro. Vuelva a colocarlos. O cambie el backphone, es fácil de reemplazar.
Los auriculares pueden ser defectuosos.	Contacte con su distribuidor.

## Radio

Enlace	Enlace XP, inalámbrico digital	
Canales	36 canales automáticos	
Especificación de frecuencia de radio	FRECUENCIA	POTENCIA
Enlace de radio	2.40 a 2.48 GHz	< 2.11 dBm
Detección	3.9 a 135.7 kHz	< 72 dB $\mu$ A/m a 10 m

## Funciones / Configuraciones

Frecuencias de detección y potencia	Multifrecuencia simultánea (40 dB $\mu$ A/m a 10 m) o entre las 49 frecuencias individuales de 4 a 45 kHz.
Sens	99 niveles
Tipo de sonido	Diferentes opciones de sonido: PWM, SQUARE, etc.
Volumen de audio	10 niveles para cada salida de audio
Reactividad	9 niveles (0/0.5/1/1.5/2/2.5/3/4/5)
Resp.Acusti	8 niveles
Volumen de hierro	6 niveles
Multitonos	Pitch 1, 2, 3, 4, 5, tonos y Full Tonos 1 y 2 + modos EXPERT
Efecto del suelo	Compensación, Grab, Manual
M.Muesca	Sí, con ancho de muesca ajustable
Modo estático - Pinpoint	Sí, con y sin Auto ajuste - Audio y visual
Discriminación	Audio y visual + rechazo de tapones de botella ferrosos en 5 niveles - Silenciador
Threshold	Umbral y Frecuencia de audio ajustables
Ecuilizador	bandas configurables
Programas	12 programas de fábrica + 12 de usuario
Luz de fondo	20 niveles ajustables, muy bajo consumo de energía

## Características generales

Pantalla de visualización	8192 píxeles
Actualización de software	Sí, por conexión USB / Internet
Auriculares inalámbricos opcionales	WS6 (a prueba de lluvia) - WSAII (a prueba de lluvia) - WSAII XL (IP 68--1 m)
Plato inalámbrico opcional	DD 22.5 cm - 28 cm - 34 x 28 cm, todos estancos a 20 m
Cubierta de protección del plato	Sí
Funda cinturón para control remoto	Sí
Caja de almacenaje de auriculares	Sí (WS6, WSA II)
Muleta	Completamente telescópica y en S
Baterías	Control remoto / Plato: 700 mAh - Auriculares: 320 mAh
Indicador de nivel de batería	Sí: Control remoto/Auriculares/Plato/MI-6
Duración de la batería del control remoto	~ de 15 a 30 h en función de la salida de audio activada
Duración de la batería de los auriculares	~ 15 h WSAII/WS6
Duración de la batería del plato inalámbrico	De 8 a 20 h en función de los programas y las frecuencias
Cargador de red	Dependiendo de la versión, Entrada 100-220 V 50/60 Hz, Salida 5 V-1 A máx.
Cargador de coche	Opcional
Auriculares de conducción ósea	Estancos IP68 - 20 m (opcional)
Tiempo de carga	~3 h
Peso completo del detector con baterías	Consulte la página del producto para obtener detalles sobre cada versión.
Peso de la muleta	370 g (S-Telescopic) - 305 g (S-Telescopic lite)
Peso del control remoto con batería	150 g
Peso de los auriculares con baterías	WS6: 82 g - WSA II: 72 g - WSA II XL: 250 g
Peso del plato	22.5 cm: 345 g - 28 cm: 470 g - 34 x 28 cm: 570 g
Longitud de la muleta plegada	58 cm
Longitud de la muleta desplegada	130 cm
Temperatura de funcionamiento	De 0 a + 40 °C
Temperatura ambiente de carga permitida	De 0 a + 40 °C
Temperatura de almacenamiento recomendada	25 °C
Plato estanco	IP 68 - 20 m, se requiere antena opcional cuando el plato está sumergido
Condiciones de garantía	5 años en piezas y mano de obra. Las baterías, cargadores y conectores disponen de 2 años de garantía
Patentes	US 7940049 B2 - EP 1990658 B1 y patentes pendientes

# ACCESORIOS Y OPCIONES



DEUS II  
(XPRSW)



22.5 cm FMF  
(FMF22)



28 cm FMF  
(FMF28)

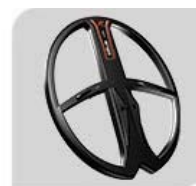

34 x 28 cm FMF  
(FMF3428)



WS6  
(XPWS6)



WSA II  
(XPWSA2)



WSA II XL  
(XPWSA2)



FX-03



BH-01



MI-6  
(XPMI61)



MI-4  
(XPMI61)



SOPORTE  
PINPOINTER



CABLE RIZADO  
DE SEGURIDAD



HOLSTER  
PINPOINTER



FUNDA CINTURÓN  
DEUS II



WS6  
WS6



WS6  
WS6



ADAPTADOR  
CLIP JACK



ADAPTADOR  
DEUS II/JACK



MULETA S-TELESCOPIC



MULETA S-TELESCOPIC LITE



CARGADOR DE  
COCHE



XP BACKPACK  
280



XP BACKPACK  
240



XP FINDS  
POUCH



ANTENA  
AÉREA



MALETA DE  
TRANSPORTE  
XP



GOLD PAN  
STARTER KIT



GOLD PAN  
PREMIUM KIT



GOLD BATEA  
KIT



SLUICE VS1

## MULETA S- TELESCOPIC

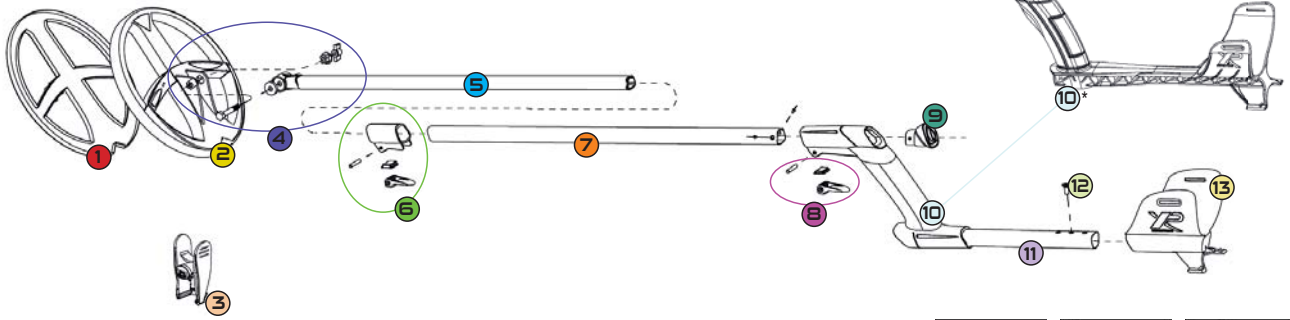

- 1 PROTECTOR PLATO
- 2 PLATO
- 3 D0894
- 4 D038D
- 5 TRAMO INFERIOR
- 6 D041
- 7 D04
- 8 D061
- 9 D05B-A
- 10 D06 / DO6BLACK\*
- 11 D042
- 12 D072
- 13 D07



## DEUS II

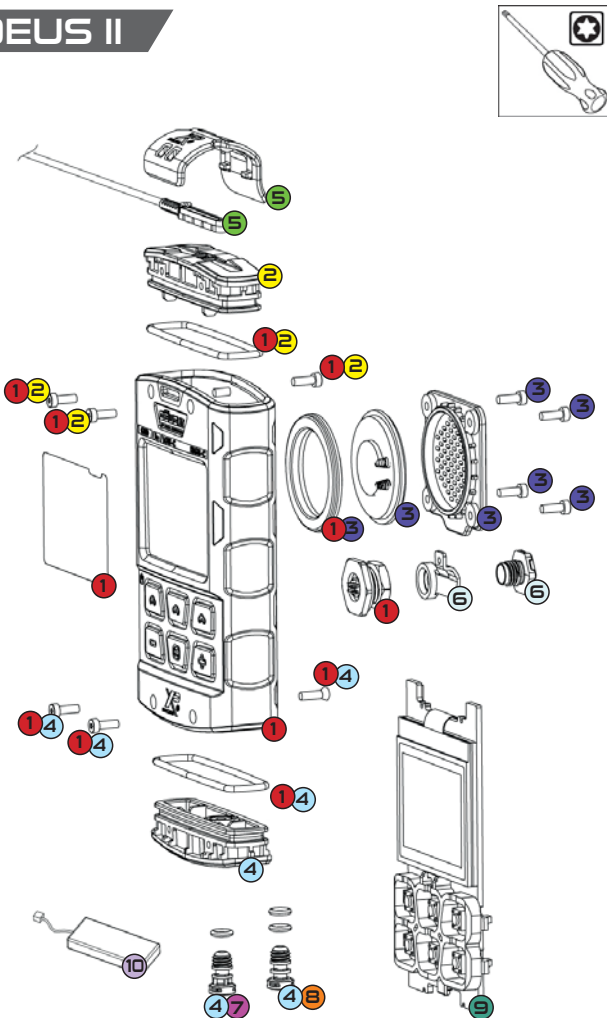

- 1 D2-RC1-MAIN
- 2 D2-RC1-TOP
- 3 D2-RC1-SPEAKER
- 4 D2-RC1-BOTTOM
- 5 D2-RC1-WAVE
- 6 D2-RC1-PLUG
- 7 D2-RC1-GREY1M
- 8 D2-RC1-RED20M
- 9 D2-RC1-PCBLCD(sin batería)
- 10 D088M-WTUBE (batería)

## WS6

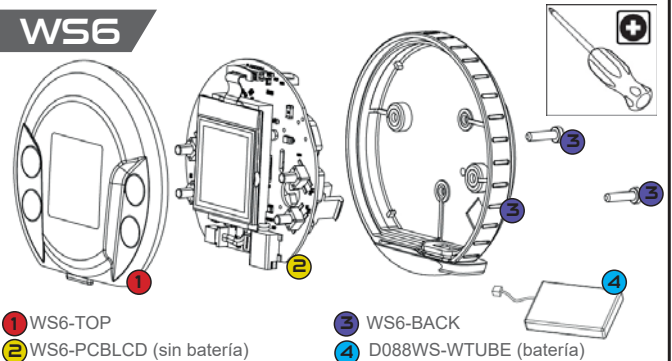

- 1 WS6-TOP
- 2 WS6-PCBLCD (sin batería)
- 3 WS6-BACK
- 4 D088WS-WTUBE (batería)

## WS AUDIO II

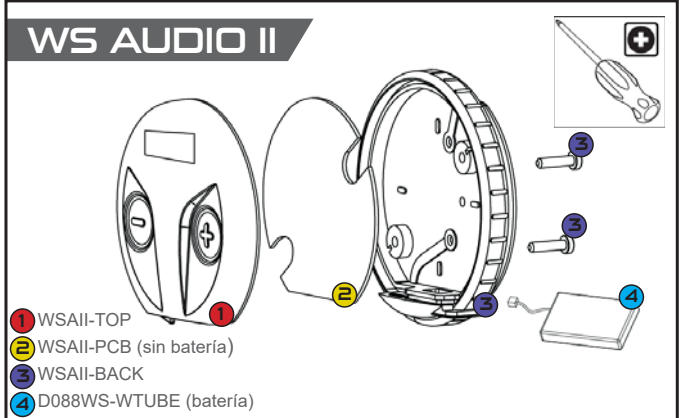

- 1 WSAIL-TOP
- 2 WSAIL-PCB (sin batería)
- 3 WSAIL-BACK
- 4 D088WS-WTUBE (batería)

## MI-6 / MI-4

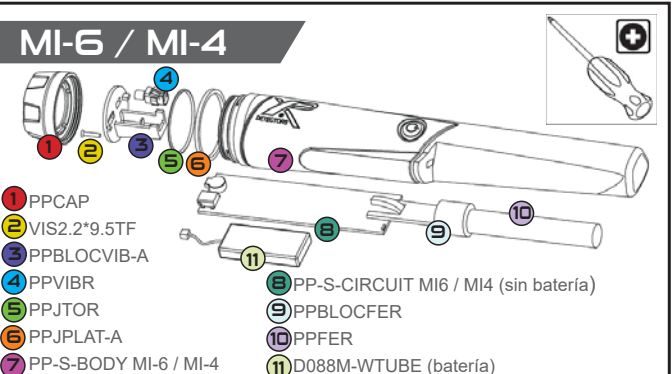

- 1 PPCAP
- 2 VIS2.2\*9.5TF
- 3 PPBLOCVIB-A
- 4 PPVIBR
- 5 PPJTOR
- 6 PPJPLAT-A
- 7 PP-S-BODY MI-6 / MI-4
- 8 PP-S-CIRCUIT MI6 / MI4 (sin batería)
- 9 PPBLOCFER
- 10 PPFER
- 11 D088M-WTUBE (batería)

# PROGRAMAS DE FÁBRICA

GENERAL    SENSIBLE    SENSI. FT    FAST    PARK    PROFUNDO    DEUS MOND    GOLD FIELD    RELIC    BUCED    PLAYA    SENS PLAYA

		PROG 1	PROG 2	PROG 3	PROG 4	PROG 5	PROG 6	PROG 7	PROG 8	PROG 9	PROG 10	PROG 11	PROG 12
MENU													
Discr	-6.4 a 99	7.0	6.8	-6.4	6.8	7	7	6.1	-	-	8.0	8.0	8.0
1 tono	100 a 993 Hz	202	202	-	-	202	202	202	-	-	202	202	202
2 tonos		518	518	-	-	518	644	518	-	-	518	518	518
3 tonos		644	644	-	-	644	-	644	-	-	644	644	644
4 tonos		-	-	-	-	-	-	-	-	-	-	-	-
5 tonos		-	-	-	-	-	-	-	-	-	-	-	-
PITCH	150 a 603 Hz	-	-	-	362	-	-	-	-	-	-	-	-
Full Tonos	ON /OFF	-	-	ON	-	-	-	-	-	-	-	-	-
Tap.Botella	0 a 5	0	0	0	0	5	0	-	-	-	0	0	0
Muesca 1	00-00 a 99-99	00-00	23-25	23-25	23-25	23-36	00-00	00-00	00-00	00-00	00-00	00-00	00-00
Muesca 2		-	-	-	-	-	-	-	-	-	-	-	-
Muesca 3		-	-	-	-	-	-	-	-	-	-	-	-
Discr IAR	0 a 5	-	-	-	-	-	-	-	0	0	-	-	-
Silenciador	0 a 6	1	1	1	1	3	2	0	-	-	0	0	0
Sens	0 a 99	95	90	90	90	90	93	90	95	95	93	95	95
Sens Sal	1 a 9										9	9	7
Ajuste Frec.	0 a 6	-	-	-	-	-	-	-	-	-	-	-	-
Frecuencia	FMF o 4 a 45 kHz	FMF	FMF	FMF	FMF	FMF	FMF	16,5	FMF	FMF	FMF	FMF	FMF
Vol. Hierro	0 a 5	3	3	-	3	3	3	3	3	3	3	3	3
Reactividad	0 a 5	2.5	2.5	3	3	2.5	2	2.5	2	1	1	0	0
Resp Acusti	0 a 7	5	4	4	4	4	5	4	3	5	5	5	5
Threshold	0 a 20	-	-	-	-	-	-	-	0	0	-	-	-
SUELO													
Grab / Manual	60 a 90	-	-	-	-	-	-	-	-	-	-	-	-
Compensación		OFF											
Estab. Suelo	1 a 3	2	2	2	2	3	2	-	-	-	-	-	-
Suelo Magnético	Aceptar / Rechazar	-	-	-	-						RECHAZAR	RECHAZAR	RECHAZAR
Audio Tipo	PWM/ SQUARE	PWM	PWM	PWM	SQUARE	SQUARE	PWM	PWM	SQUARE	SQUARE	SQUARE	PWM	PWM
PINPOINT	ON /OFF	AT ON											
GO TERR.	PULSE/ AUTO	PULSE											
FREQ SCAN	MANUAL / AUTO	MANUAL											

La detección es una actividad que, como la mayoría de actividades de recreo, requiere una línea de conducta general. Estas recomendaciones permitirán a todos vivir su pasión plenamente en el cumplimiento de las leyes, respetando el medio ambiente, lugares y personas.

¡Respetar la ley!

- Infórmese de la legislación existente sobre la detección de metales en su país.
- Pida permiso al propietario o vigilante del lugar, antes de detectar en él.
- Respete el entorno natural en el que está buscando y los lugares por los que se encontrará atravesando.
- Rellene de forma sistemática los agujeros para dejar los lugares como los encontró.
- Guarde los residuos que ha extraído y deséchelos correctamente.
- Evite la detección de zonas en las que se han producido combates en las últimas guerras. Sea extremadamente cauteloso con cualquier objeto sospechoso que pueda asemejarse a munición, granada, mina, obús o bomba, etc.
- Informe de cualquier objeto sospechoso que haya descubierto a las autoridades competentes.

Recuerde que usted es un embajador de la detección, es importante que dé una buena imagen.

## DECLARACIÓN DE CONFORMIDAD UE - FCC - IC - UKCA

Esta declaración se establece bajo la responsabilidad del fabricante:

XPLORER SARL - 8 rue du Développement - F-31320 CASTANET-TOLOSAN

Nosotros, Xplorer, certificamos que este detector cumple con los requisitos exigidos en la Directiva Europea: RED 2014/53/EU, SECURITE 2014/35/EU y CEM 2014/30/EU, destinados a cumplir las leyes de los estados miembros, sobre el uso del espectro de radio eléctrico, la compatibilidad de radio eléctrica y la seguridad eléctrica. La evaluación de conformidad del dispositivo se ha llevado a cabo conforme con los requisitos exigidos de la presente directiva y con las normas establecidas:

- EMF: EN 62311:2008
- DETECTION EU: ETSI EN 303454 V1.1
- RADIO EU: EN 300440 v2.1.1; ETSI EG 203367 V1.1
- RADIO USA: FCC 47 CFR part 15: 2019
- RADIO CANADA: RSS-210\_Issue 9: 08/2016 (Enmendado 2017)
- SAFETY: IEC 60950-1: 12/2005/AC1: 2006/A1: 2009/A2: 2013; IEC 62368-1: 2014
- EMC: ETSI EN 301489-1:2019 V2.2.3; ETSI EN 301489-9: 2019 V2.1.1; Draft ETSI EN 301489-17: 2019 V3.2.2

Acceso a la información de cumplimiento en el control remoto: ARRANQUE > OPCIÓN > CONFIG > INFOS.

Una copia del certificado puede ser proporcionada a petición:

XPLORER SARL - 8 rue du Développement - F-31320 CASTANET-TOLOSAN

FCC: Este dispositivo cumple con la parte 15 de las reglas de la FCC. El funcionamiento está sujeto a las dos condiciones siguientes:

- (1) Este dispositivo no puede causar interferencias perjudiciales y
- (2) Este dispositivo debe aceptar cualquier interferencia recibida, incluidas las interferencias que puedan provocar un funcionamiento no deseado.

NOTA: El concesionario no es responsable de ningún cambio o modificación que no haya sido aprobado expresamente por la parte responsable del cumplimiento. Tales modificaciones podrían anular la autoridad del usuario para operar el equipo.

IC: Este dispositivo contiene transmisores/receptores exentos de licencia que cumplen con los RSS exentos de licencia de Innovación, Ciencia y Desarrollo Económico de Canadá. El funcionamiento está sujeto a las dos condiciones siguientes:

- (1) Este dispositivo no puede causar interferencias.
- (2) Este dispositivo debe aceptar cualquier interferencia recibida, incluidas las interferencias que puedan provocar un funcionamiento no deseado del dispositivo.



## Seguridad relacionada con las ondas de radio electromagnéticas

Este producto cumple con los estándares de seguridad del usuario para las ondas electromagnéticas. A modo de comparación, las potencias de radio utilizadas son considerablemente más débiles y en una escala mucho menor que las emitidas por la telefonía móvil (2000 a 4000 veces menores). Además, cuando se utiliza el sistema completo, los auriculares de audio solo actúan como un receptor de radio pasivo.

Advertencia: Los accesorios suministrados con este detector pueden variar, así como los menús y algunas características descritas en este manual pueden diferir levemente del producto adquirido.

Este detector no es adecuado para aplicaciones peligrosas de búsqueda de objetivos tales como municiones o minas, etc.

## Reciclaje de desechos eléctricos y electrónicos en la Unión Europea y otros países/regiones de conformidad con los procedimientos de clasificación de residuos



Si este símbolo es mostrado en el producto o su envoltorio, significa que el producto no puede ser desechado con los residuos domésticos. Tiene que ser depositado en un punto de recogida de reciclaje de productos eléctricos y electrónicos. Esta clasificación selectiva de residuos y reciclaje ayuda a preservar los recursos naturales y evitar cualquier riesgo potencial para la salud humana y el medioambiente que pudiera resultar de un inapropiado desguace, debido a la posible presencia de sustancias peligrosas en los equipos eléctricos o electrónicos. Para obtener más información sobre los lugares donde se puedan depositar desechos eléctricos contacte con la tienda donde compró este producto. Alternativamente, puede devolverlo a su proveedor o directamente a XP. Lo mismo ocurre con las baterías de litio que deben reciclarse adecuadamente o ser devueltas a su proveedor.

© 2021 Xplorer sarl

Este documento contiene información protegida por la legislación existente de copyright marcas y derechos de autor. Cualquier reproducción, aunque sea parcial, de este documento, los logos de XP y marcas Dêus están prohibidos sin la conformidad de:

XPLORER SARL - 8 rue du Développement - F-31320 CASTANET-TOLOSAN

## PRECAUCIONES DE USO

**DÊUS II** es un equipo eléctrico sensible, diseñado para ser lo más robusto posible. Sin embargo, es importante cuidarlo y tomar algunas precauciones para prolongar la vida de su detector :

- No almacene su detector durante un largo período de tiempo con las baterías descargadas.
- Lo idóneo es que realice un ciclo de descarga/carga de baterías al menos una vez al mes y si es posible almacénelas con una carga de entre el 40 y el 80 % para extender su vida más allá de los 5 años.
- No exponga su detector a altas temperaturas, especialmente en un automóvil bajo el sol.
- No exponga su detector al sol si no va a utilizarlo.
- Utilice la caja de los auriculares, no los transporte en el fondo de la bolsa sin protegerlos.
- Utilice la funda proporcionada para proteger el control remoto durante el uso en un ambiente agresivo y al almacenar el detector.
- En función de su uso, puede ser recomendable limpiar regularmente los elementos de su detector. Para piezas no estancas (casco, estuche) es suficiente limpiar con un trapo húmedo.
- En un ambiente salado, es obligatorio enjuagar con agua dulce el control remoto, el plato y los auriculares BH-01. No utilice disolvente o alcohol.
- Después del uso, quite la suciedad de los elementos de bloqueo de la muleta.
- La fuente de alimentación está diseñada solo para uso en interiores. Conéctela en un lugar visible y accesible. Desconéctela después de usarla, en caso de sobrecalentamiento o cualquier otro acontecimiento sospechoso.
- El equipo debe recargarse mediante una fuente de alimentación LPS SELV.



**XP DEUS II - 5 AÑOS DE GARANTÍA**

Además de la garantía legal que se deriva de los artículos 1641 y siguientes del código civil y los artículos L. 211-1 y siguientes del código del consumidor, debido en todo caso a defectos y fallos latentes, XP asegura esta garantía contractual del detector **DEUS II** a 5 años a partir de la fecha de compra por el comprador original.

Esta garantía de piezas y mano de obra no cubre:

- Daños causados por accidente, caídas o golpes.
- Deterioro causado por un mal uso o debido al no cumplimiento de las condiciones de uso descritas en el manual de usuario.
- Uso del plato sin protector o con un protector defectuoso.
- Manipulación del circuito electrónico por personal no autorizado.
- La corrosión de circuitos debido a negligencias como mantener los elementos en ambientes húmedos.
- Una disminución en la vida útil de las baterías debido a su envejecimiento.
- La rotura de cables.

Las piezas de repuesto no están cubiertas por la garantía de 5 años:

- Protector de plato, auriculares, espumas, pernos y accesorios de los platos, fundas y estuches de transporte, etc. (estas piezas deben ser reemplazadas en caso de desgaste a fin evitar daños al equipo).
- Las baterías, cargadores y conectores disponen de 2 años de garantía.

En caso de cualquier fallo o mal funcionamiento, póngase en contacto con su distribuidor XP para que le asesore. Si el equipo requiere ser devuelto al concesionario o el distribuidor, deberá ir acompañado de la factura de compra y de una nota explicativa de la avería. Los costes de transporte correrán a cargo del cliente. Se requiere un comprobante de compra para realizar una reclamación en virtud de esta garantía. En caso de que el aparato sea reemplazado por uno nuevo o reacondicionado, la garantía continuará siendo la de la fecha original de compra.

**Contactos**

Sitio web: [www.xpmetaldetectors.com](http://www.xpmetaldetectors.com)  
e-mail: [contact@xpmetaldetectors-media.com](mailto:contact@xpmetaldetectors-media.com)

**XPLORER sarl**  
8 rue du développement  
F-31320 CASTANET TOLOSAN  
Tel.: 05.34.43.10.52  
Fax: 05.34.43.10.53

XP y Deus son marcas registradas de Xplorer sarl.

Xplorer se reserva el derecho de modificar las características o especificaciones de sus detectores sin previo aviso.

**Especificaciones de las baterías para transporte aéreo**

	Cant.	Tipo	Potencia	Peso
Platos FMF	1	700 mAh	2,60 Wh	12 g
Control remoto DEUS II	1	700 mAh	2,60 Wh	12 g
WS6 / WSA II / WSA II XL	1	320 mAh	1,1 Wh	6 g
Pinpointer MI-6	1	630 mAh	2,30 Wh	11 g
Pinpointer MI-4	1	630 mAh	2,30 Wh	11 g





¡Después de cargar su equipo!

## Encendido

**1** Encienda el control remoto, pulse 1 segundo el botón 



**2** Elija la salida de audio

**1** Auriculares inalámbricos  
**2** Altavoz

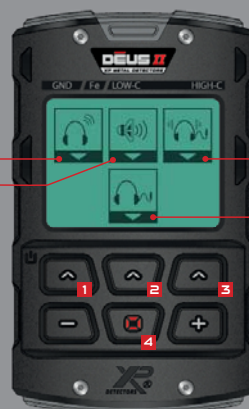

**3** BH-01: Auriculares de conducción ósea  
**4** Auriculares con cable

**3** El WS6 se enciende automáticamente si está vinculado con el CR. De lo contrario, encienda los auriculares pulsando durante 2 segundos sobre el botón  (WS6 / WSA II / WSA II XL)



**NOTA:** Los auriculares vinculados con el control remoto se encenderán y apagarán automáticamente.

El parpadeo del LED indica que el plato está operativo, y parpadea cada segundo.



De forma predeterminada, el DEUS II se inicia con el programa de fábrica N.º 1 GENERAL.

Utilice   para seleccionar uno de los 12 programas de fábrica opcionales.

## Apagado

Pulse el botón de la parte superior izquierda   durante 2 segundos para apagar el control remoto.

Los auriculares inalámbricos XP se apagan automáticamente (de lo contrario, apáguelos pulsando  y ).

Si desea cambiar la configuración de detección principal:

Pulse , desplácese por las funciones, ajuste con   y pulse  para volver al menú principal.

