

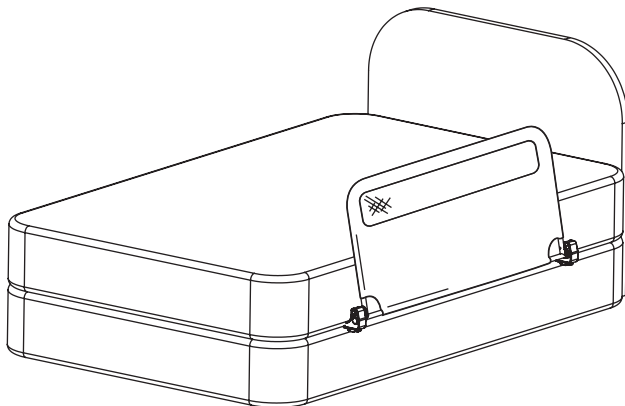

# Swing Down Bed Rail Barrière de Lit Rabattable Barandilla Abatible

Models / Modèles / Modelos: 2020 N, 2020 DS, 2220 DS, 2221



- READ ALL INSTRUCTIONS BEFORE ASSEMBLY AND USE OF BED RAIL. KEEP INSTRUCTIONS FOR FUTURE USE.
- LIRE TOUTES LES INSTRUCTIONS AVANT D'ASSEMBLER ET D'UTILISER LIT RABATTABLE. CONSERVER CES INSTRUCTIONS POUR UNE UTILISATION ULTÉRIEURE.
- LEA TODAS LAS INSTRUCCIONES ANTES DE MONTAR Y USAR BARANDILLA ABATIBLE. GUÁRDALAS PARA UTILIZARLAS COMO REFERENCIA.

 [www.regalo-baby.com](http://www.regalo-baby.com)

 Regalo International, LLC.  
3200 Corporate Center Drive, Suite 100 / Burnsville, MN 55306, USA / , É.-U. / , EE. UU.

 866.272.5274 (U.S. only / aux États-Unis seulement / solo en EE. UU.) or / ou / o 952.435.1080

Made in China / Fabriqué en Chine / Hecha en China

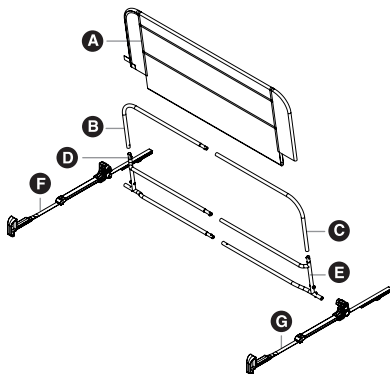

## BEFORE USING PRODUCT

Read and follow all instructions carefully to ensure that your product is properly installed. Failure to follow these instructions for the assembly or use of your bed rail could result in serious injury or death. The safety of your child is your responsibility. Please keep these instructions for your reference.

## IMPORTANT

- Do not use two separate bed rails on one bed. The bed rails will not function properly and could be a safety hazard. Should you need coverage on both sides of the bed, purchase the Regalo Double Sided Bed Rail.

## CARE AND MAINTENANCE

Periodically check the bed rail for signs of damage, wear or for missing components. Do not use if any part is missing, worn or damaged. Check the bed rail regularly to make sure all hardware and mountings are tight and secure. Do not use abrasive cleaners or bleach when cleaning. Proper cleaning of bed rail can be done by sponging it with warm water and mild detergent. Do not machine wash.

## PLEASE CHECK TO MAKE SURE YOU HAVE THE FOLLOWING PARTS:

- |                               |                               |
|-------------------------------|-------------------------------|
| <b>A</b> Mesh Wall            | <b>E</b> Bottom Support Bar B |
| <b>B</b> Upper Support Bar    | <b>F</b> Hinge Assembly A     |
| <b>C</b> Upper Support Bar    | <b>G</b> Hinge Assembly B     |
| <b>D</b> Bottom Support Bar A |                               |

## Assembling Your Bed Rail

### STEP 1

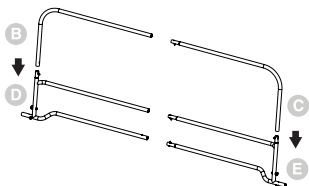

Insert the upper support bar (C) into the bottom support bar (E). Make sure the spring pin fits securely into the opposing hole so that the two pieces cannot pull apart. Repeat on the opposite side (B, D) of the bed rail.

### STEP 2

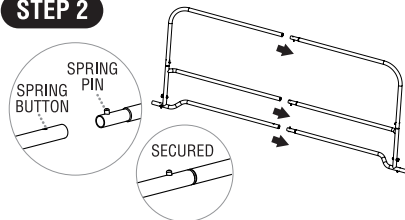

With the upper and bottom support bars assembled, connect the two sides.

**NOTE:** Make sure that the spring pins are secured into the opposing holes so that the bed rail cannot pull apart.

### STEP 3

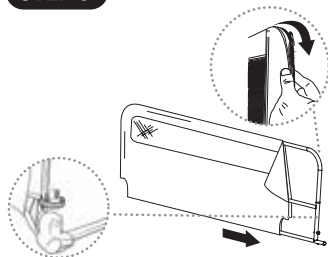

To install the mesh wall (A) on the bed rail, slide it over the frame until it reaches the other end, zip it shut, then attach the velcro strap over the zipper to complete the installation. Mesh wall must go over entire bed rail frame.

**NOTE:** If the zipper does not close securely, make the necessary adjustments to ensure proper closure. DO NOT use the bed rail without securely zipping the mesh wall properly.

### STEP 4

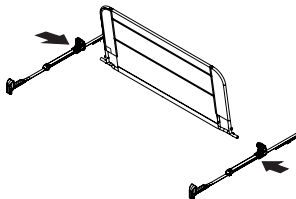

With the wall of the bed rail completely assembled, you will now connect the hinge assemblies (F, G).

### STEP 5

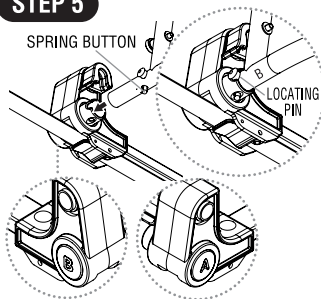

Insert one side of the wall frame with locating pin into the hinge assembly labeled "B". Press in the metal spring button to fully insert the tube into the hole in the plastic hinge. The spring button should line up with the access hole in the plastic sleeve on the hinge. The spring button will rebound and lock the tube in place. Repeat on opposite hinge assembly "A".

## Installing Your Bed Rail

### STEP 1

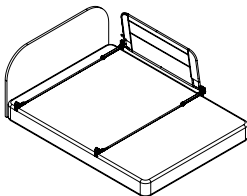

Start by placing the bed rail on the side of the bed you have chosen for installation. The left and right swing lock and strap assemblies should be placed on top of the box spring that will support the mattress. The 'T' shaped anchors and straps should be extended opposite the bed rail and mounted to the outer edge of the box spring or mattress support structure.

**NOTE:** The following steps may require the help of an additional person.

### STEP 2

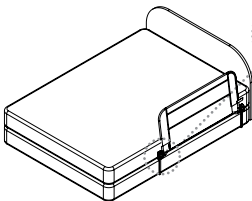

Once the bed rail is properly placed, check to make sure the left and right swing lock and strap assemblies are parallel to one another. Then, place the mattress on top of the assembly.

**NOTE:** In order for the bed rail mesh wall to be firmly held against the side of the mattress you MUST properly tighten the anchoring straps. Please follow the next STEPS 3 – 4 carefully.

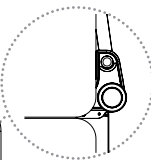

**NOTE:** You may need to release the strap locking buckles located on the under side of the plastic hinges. Ensure that the large end of the anchor is pointing up. The anchoring straps should not be twisted. If twisted, the anchoring straps will not tighten properly.

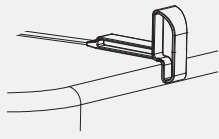

### STEP 3



Tighten the straps to bring the bed rail into its proper position. To tighten the straps, first release the strap locks on the under side of the left and right under bars. Pull the straps towards you until all the excess slack has been pulled out from under the mattress.

### STEP 4

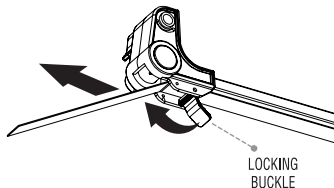

If the strap does not pull through smoothly, the strap may be twisted under the mattress. Correct this before continuing with the installation. Once you have taken the slack out of the straps, give one final pull on the strap end, hold it, and push down on the locking buckle to secure the strap tension. Use the same procedure for each side to properly secure the bed rail.

**NOTE:** When using this bed rail on a foam mattress with little or no internal structure, make sure not to over-tighten the mounting straps. If over-tightened, the mattress will likely fold or buckle in the middle and this will cause the bed rail to not provide your child with the highest level of safety. Make slight adjustments to find the best level of tightness on your mattress. The bed rail must be tight but should not buckle or fold.

### STEP 5

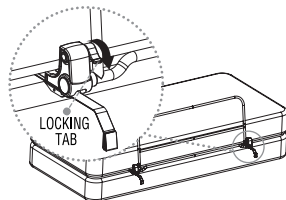

With your bed rail in the 'up' position push down on the locking tabs to secure your bed rail in place.

**NOTE:** After locking both buckles, check to make sure that the mesh wall of the bed rail is firmly up against the side of the mattress. There should be **NO GAPS**. If the mesh wall is not firmly against the side of the mattress, check to make sure the locking buckle is functioning properly and that the strap is not twisted beneath the mattress. Once this has been checked and corrected if needed, unlock the buckle, pull on the end of the strap tightly and lock the buckle again. Store the excess anchoring strap material by tucking it under the mattress. Do not cut excess strap, may cause strap to fray.

## Operating the Swing Down Feature

### STEP 1

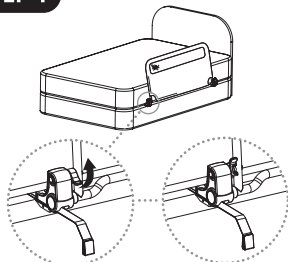

With the bed rail side in the 'up' position, release the locking tabs on each swing lock and arm assembly by pushing them up. This will allow the upper part of the bed rail to move freely.

**NOTE:** Be sure to continue to hold the upper part of the bed rail so that it does not drop down on its own.

### STEP 2

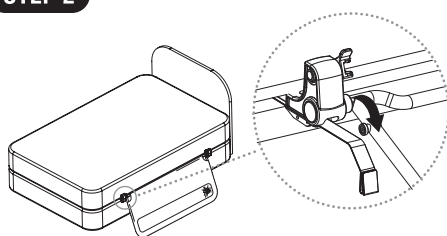

With both locking tabs turned to the 'open' position, hold the upper part of the bed rail firmly and swing it down. The bed rail should now be in the 'down' position. To return the bed rail to the 'up' position, reverse STEPS 1 – 2.

**NOTE:** Make sure that the bed rail is in the 'up' position and the locking tabs are securely closed before leaving a child alone in the bed.

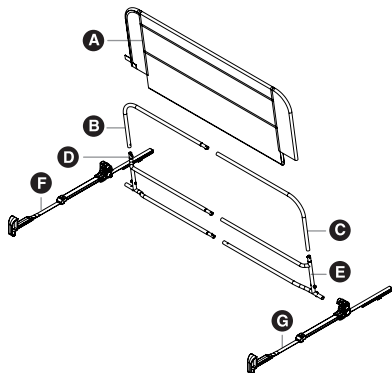

## AVANT D'UTILISER LE PRODUIT

Lire et suivre attentivement les instructions pour assurer une installation conforme du produit. Négliger les instructions de ce guide de montage et d'utilisation de la barrière de lit pourrait entraîner de graves blessures ou la mort. Vous êtes responsable de la sécurité de votre enfant. Conserver ces instructions pour consultation.

## IMPORTANT

- Ne pas utiliser deux barrières de lit séparées sur un lit. Les barrières de lit ne fonctionneront pas correctement et pourraient être dangereuses. Dans l'éventualité où il serait nécessaire de couvrir les deux côtés du lit, se procurer la barrière de lit double de Regalo.

## SOIN ET ENTRETIEN

Vérifiez régulièrement que la barrière de lit ne présente aucun signe de dommage ou d'usure ni aucune pièce manquante. Cessez l'utilisation si une pièce est manquante, usée ou endommagée. Examinez régulièrement la barrière de lit pour vous assurer que les pièces de quincaillerie et de montage sont solidement fixées. Pour nettoyer la barrière, n'utilisez pas d'abrasifs ni d'eau de Javel. Passez une éponge légèrement imbibée d'eau chaude et d'un détergent doux sur la barrière de lit pour la nettoyer. Ne lavez pas le produit à la machine.

## VEUILLEZ VÉRIFIER QUE VOUS DISEPOSEZ DES ARTICLES SUIVANTS :

- |  |  |
|--|--|
| <b>A</b> Housse en tissu               | <b>E</b> Barre de support inférieure B |
| <b>B</b> Barre de support supérieure   | <b>F</b> Assemblage de charnière A     |
| <b>C</b> Barre de support supérieure   | <b>G</b> Assemblage de charnière B     |
| <b>D</b> Barre de support inférieure A |  |

## Assemblage de la barrière de lit

### ÉTAPE 1

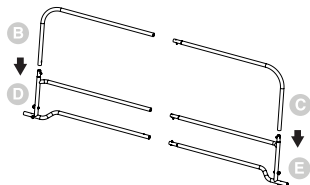

Insérez la barre de support supérieure (C) dans la barre de support inférieure (E). Assurez-vous que la cheville à ressort est bien insérée dans le trou opposé pour verrouiller les deux pièces. Répétez du côté contraire (B, D) du rail de lit.

### ÉTAPE 2

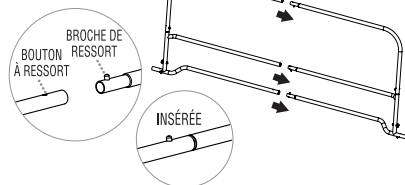

Enclenchez les barres de support supérieures et inférieures que vous venez de former pour les joindre.

**REMARQUE :** Assurez-vous que les chevilles à ressort sont bien insérées dans les trous opposés de la barrière de lit pour verrouiller les deux pièces.

### ÉTAPE 3

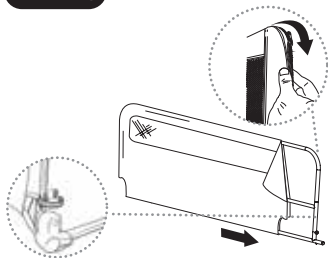

Pour installer la housse en tissu (A) sur la barrière de lit, glissez-la jusqu'à l'autre extrémité du cadre et fermez la fermeture éclair pour compléter la procédure. La paroi de mailles doit recouvrir entièrement le cadre du rail de lit.

**REMARQUE :** Si la fermeture éclair bloque, faites les ajustements nécessaires pour fermer la housse correctement sur le cadre. N'UTILISEZ PAS la barrière de lit si la fermeture éclair de la housse en tissu n'est pas correctement fermée.

### ÉTAPE 4

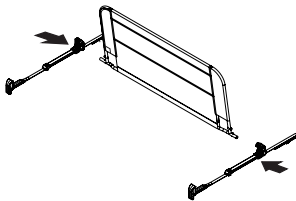

Avec la paroi de la barrière de lit complètement assemblée, vous devez maintenant connecter les ensembles de charnière (F, G).

### ÉTAPE 5

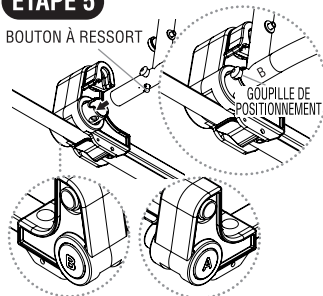

Insérez un côté du cadre mural avec la goupille de positionnement dans l'assemblage de charnière étiquetée «B». Appuyez sur le bouton à ressort métallique pour insérer complètement le tube dans l'ouverture de la charnière en plastique. Le bouton à ressort doit être aligné avec le trou d'accès du manchon de plastique de la charnière. Le bouton à ressort doit ressortir et se bloquer en place dans le tube. Répétez l'opération pour assemblage de charnière opposé «A».

## Installation de votre barrière de lit

### ÉTAPE 1

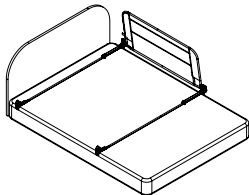

Placez d'abord la barrière de lit du côté du lit où vous avez choisi de l'installer. Les ensembles de verrous basculants gauche et droit et de sangle doivent être placés sur le dessus du sommier qui supportera le matelas. Allongez les sangles et les ancrages en forme de « T » jusqu'au côté opposé de la barrière de lit et montez-les du côté extérieur du sommier du matelas ou de la structure du support du matelas.

**REMARQUE :** Il est conseillé de demander l'aide d'une autre personne pour réaliser les prochaines étapes.

### ÉTAPE 2

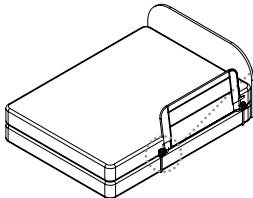

Une fois la barrière de lit correctement placée, assurez-vous que les ensembles de verrous droit et gauche et la sangle sont parallèles. Placez ensuite le matelas sur le dessus.

**REMARQUE :** Pour que la housse en tissu de la barrière de lit soit solidement fixée, les sangles de retenue DOIVENT être bien tendues. Veuillez suivre attentivement les ÉTAPES 3 à 4.

**REMARQUE :** Il se peut que vous ayez à relâcher les boucles de retenue situées sur les charnières en plastique. Assurez-vous que le côté le plus large de l'ancrage pointe vers le haut. Les sangles de retenue ne doivent pas être tordues, car elles ne pourront pas être tendues adéquatement.

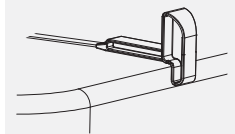

## ÉTAPE 3

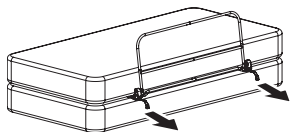

Serrez les sangles pour amener la barrière de lit à sa position adéquate. Pour les tendre, relâchez d'abord les boucles de retenue situées sous les barres de gauche et de droite. Tirez les sangles vers vous pour éliminer tout le jeu se trouvant sous le matelas.

## ÉTAPE 4

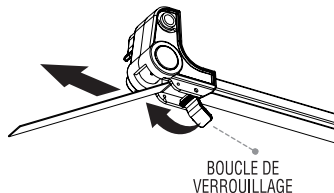

Si les sangles accrochent lorsque vous les tirez, elles sont peut-être tordues sous le matelas. Corrigez le problème avant de poursuivre l'installation. Une fois les sangles bien tendues, tirez d'un dernier coup sec l'extrémité des sangles et retenez-les, puis relevez avec le pouce la patte de blocage de la boucle de verrouillage pour les fermer. Faites de même de chaque côté afin de bien immobiliser la barrière de lit.

**REMARQUE :** Lorsque la barrière de lit est utilisée contre un matelas en mousse n'ayant pas ou peu de renfort interne, évitez de trop tendre les sangles de retenue. Si elles sont trop serrées, le matelas se courbera ou se creusera au milieu empêchant la barrière de lit de protéger correctement votre enfant. Modifiez légèrement la tension pour trouver celle qui convient le mieux au matelas. La barrière de lit doit être serrée contre le matelas, mais ne doit pas être courbée, ni penchée.

## ÉTAPE 5

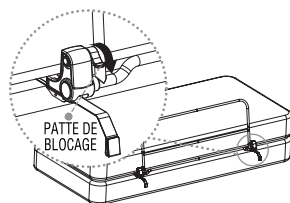

La barrière de lit étant en position verticale, poussez les pattes de blocage vers le bas pour fixer la barrière de lit en place.

**REMARQUE :** Une fois les boucles verrouillées, regardez si la housse en tissu de la barrière de lit est fermement appuyée contre le bord du matelas. Il ne doit y avoir AUCUN ESPACE. Si la housse en tissu ne repose pas fermement contre le bord du matelas, vérifiez le bon fonctionnement de la boucle de verrouillage et assurez-vous que la sangle n'est pas tordue sous le matelas. Après avoir vérifié et corrigé le problème, déverrouillez la boucle, tirez l'extrémité de la sangle pour la tendre, puis verrouillez de nouveau la boucle. Glissez l'excédent de la sangle de retenue sous le matelas. Ne coupez pas l'excédent des sangles pour éviter qu'elles s'effilochent.

## Fonctionnement du mécanisme de rabattement

### ÉTAPE 1

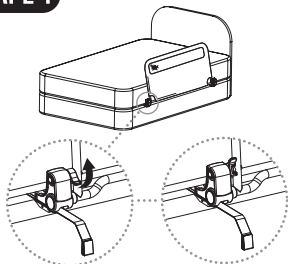

La barrière de lit étant en position relevée, libérez les pattes de blocage sur chaque ensemble de verrous basculants et bras en les poussant vers le haut. Le haut de la barrière de lit pourra alors bouger librement.

**REMARQUE :** Pensez à retenir le haut de la barrière de lit pour l'empêcher de tomber.

### ÉTAPE 2

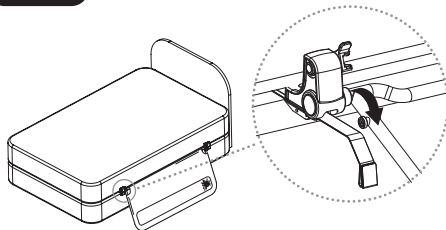

Après avoir ouvert les pattes de blocage saisissez fermement la partie supérieure de la barrière de lit puis rabattez-la. La barrière de lit devrait maintenant être en position abaissée. Pour redresser la barrière de lit suivez les ÉTAPES 1 à 2 en sens inverse.

**REMARQUE :** Assurez-vous que barrière de lit est complètement redressée et sur les pattes de blocage sont bien engagées avant de laisser l'enfant seul dans son lit.

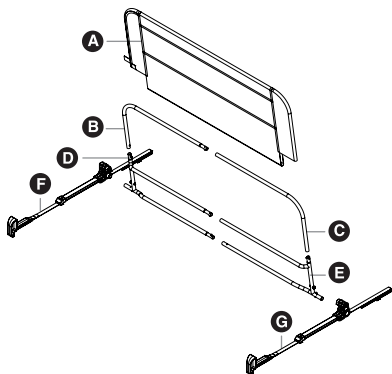

## CERCIÓRESE DE QUE ESTÉN LAS PIEZAS A CONTINUACIÓN:

- |                             |                                |
|-----------------------------|--------------------------------|
| <b>A</b> Pared de malla     | <b>E</b> Baranda inferior B    |
| <b>B</b> Baranda superior   | <b>F</b> Conjunto de bisagra A |
| <b>C</b> Baranda superior   | <b>G</b> Conjunto de bisagra B |
| <b>D</b> Baranda inferior A |                                |

## ANTES DE USAR EL PRODUCTO

Lea y siga todas las instrucciones cuidadosamente para garantizar que el producto quede correctamente instalado. El no seguir estas instrucciones de montaje o uso de la barandilla podría causar lesiones graves o letales. La seguridad de su niño es su responsabilidad. Conserve estas instrucciones para su referencia.

## IMPORTANTE

- No utilice dos barandillas individuales en una cama. Las barandillas para cama no funcionarán adecuadamente y podrían ser un riesgo para la seguridad. En caso de que necesite cubrir ambos lados de la cama, compre la barandilla doble para cama de Regalo.

## CUIDADO Y MANTENIMIENTO

Revise periódicamente la barandilla por si presenta indicios de daño, desgaste o le faltan componentes. No la use si le faltan piezas, está desgastada o dañada. Revise periódicamente la barandilla para cerciorarse de que todos los herrajes y montantes estén firmes y afianzados. No use limpiadores ni blanqueadores abrasivos al limpiarla. La barandilla puede limpiarse correctamente con una esponja y solución de detergente y agua tibia. No lave el producto en el lavarropas.

# Montaje de la barandilla

## PASO 1

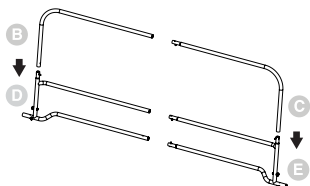

Introduzca la barra de apoyo superior (C) en la barra de apoyo inferior (E). Cerciérese de que el pasador de resorte encaje firmemente en el orificio opuesto de modo que las dos piezas no puedan separarse. Repita en el lado opuesto de la barandilla (B, D).

## PASO 2

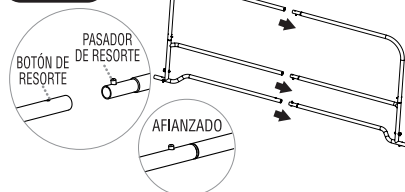

Con las barras de apoyo superior e inferior montados, conecte ambos lados.

**NOTA:** Cerciérese de que los pasadores de resorte queden afianzados en los orificios opuestos de modo que la barandilla no pueda separarse.



### PASO 3

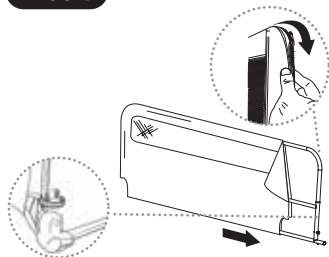

Para instalar la pared de malla (A) en la barandilla, deslicela sobre el marco hasta que llegue al extremo opuesto y cierre la cremallera para completar la instalación. La barrera de malla debe cubrir todo el marco del barandal para cama.

**NOTA:** Si la cremallera no cierra firmemente, haga los ajustes necesarios para afianzarla apropiadamente. NO use la barandilla sin cerrar firmemente la cremallera de la pared de malla.

### PASO 4

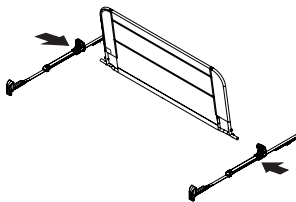

Con la pared de la barandilla completamente armada, ahora conecte los ensambles de la bisagra (F, G).

### PASO 5

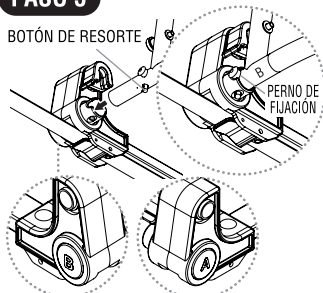

Inserte un lado del marco de la pared con el pasador de ubicación en el conjunto de la bisagra con la etiqueta "B". Presione el botón de resorte metálico para introducir completamente el tubo en el orificio de la bisagra plástica. El botón de resorte debe quedar alineado con el orificio de acceso en el manguito plástico de la bisagra. El botón de resorte rebotará y trabará el tubo en su lugar. Repita en el conjunto de bisagra opuesto "A".

## Instalación de la barandilla

### PASO 1

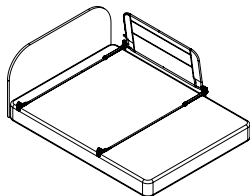

Comience colocando la barandilla en el lado de la cama que eligió para la instalación. Los conjuntos derecho e izquierdo de traba giratoria y correa deben ubicarse encima de la base que soportará al colchón. Las correas y los anclajes en forma de "T" deben extenderse en dirección opuesta a la barandilla y montarse hacia el borde externo de la base o estructura de soporte del colchón.

**NOTA:** Es posible que para los siguientes pasos requiera la ayuda de otra persona.

### PASO 2

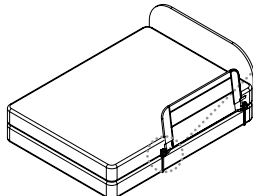

Una vez que la barandilla quede correctamente situada, verifique que los conjuntos derecho e izquierdo de traba giratoria y correa queden paralelos entre sí. Luego coloque el colchón sobre el conjunto.

**NOTA:** Para que la pared de malla de la barandilla quede firmemente afianzada contra el costado del colchón, DEBERÁ apretar correctamente las correas de anclaje. Siga los siguientes PASOS 3 al 4 cuidadosamente.

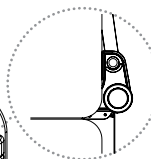

**NOTA:** Es posible que deba soltar las hebillas trabantes de la correa situadas debajo de las bisagras plásticas. Cerciórese de que el extremo grande del anclaje apunte hacia arriba. Las correas de anclaje no deben estar torcidas. Si se tuercen no apretarán correctamente.

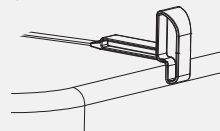

### PASO 3

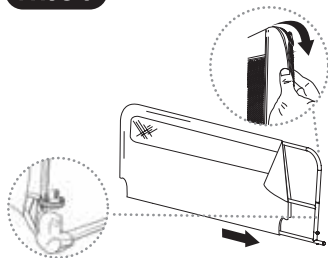

Para instalar la pared de malla (A) en la barandilla, deslicela sobre el marco hasta que llegue al extremo opuesto y cierre la cremallera para completar la instalación. La barrera de malla debe cubrir todo el marco del barandal para cama.

**NOTA:** Si la cremallera no cierra firmemente, haga los ajustes necesarios para afianzarla apropiadamente. NO use la barandilla sin cerrar firmemente la cremallera de la pared de malla.

### PASO 4

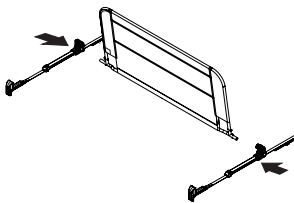

Con la pared de la barandilla completamente armada, ahora conecte los ensambles de la bisagra (F, G).

### PASO 5

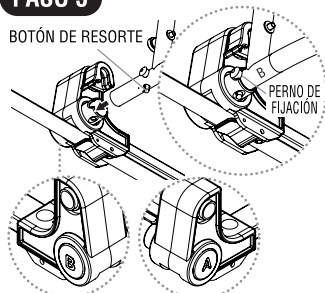

Inserte un lado del marco de la pared con el pasador de ubicación en el conjunto de la bisagra con la etiqueta 'B'. Presione el botón de resorte metálico para introducir completamente el tubo en el orificio de la bisagra plástica. El botón de resorte debe quedar alineado con el orificio de acceso en el manguito plástico de la bisagra. El botón de resorte rebotará y trabará el tubo en su lugar. Repita en el conjunto de bisagra opuesto 'A'.

## Instalación de la barandilla

### PASO 1

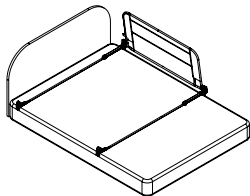

Comience colocando la barandilla en el lado de la cama que eligió para la instalación. Los conjuntos derecho e izquierdo de traba giratoria y correa deben ubicarse encima de la base que soportará al colchón. Las correas y los anclajes en forma de 'T' deben extenderse en dirección opuesta a la barandilla y montarse hacia el borde externo de la base o estructura de soporte del colchón.

**NOTA:** Es posible que para los siguientes pasos requiera la ayuda de otra persona.

### PASO 2

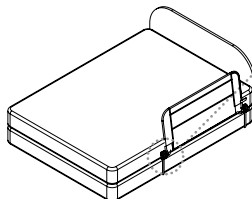

Una vez que la barandilla quede correctamente situada, verifique que los conjuntos derecho e izquierdo de traba giratoria y correa queden paralelos entre sí. Luego coloque el colchón sobre el conjunto.

**NOTA:** Para que la pared de malla de la barandilla quede firmemente afianzada contra el costado del colchón, DEBERÁ apretar correctamente las correas de anclaje. Siga los siguientes PASOS 3 al 4 cuidadosamente.

**NOTA:** Es posible que deba soltar las hebillas trabantes de la correa situadas debajo de las bisagras plásticas. Cerciórese de que el extremo grande del anclaje apunte hacia arriba. Las correas de anclaje no deben estar torcidas. Si se tuercen no apretarán correctamente.

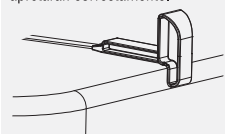

### PASO 3



Apriete las correas para situar la barandilla en su posición correcta. Para ello, suelte las trabas de las correas situadas debajo de las barras inferiores izquierda y derecha. Tire de las tiras hacia usted hasta que toda la porción sobrante haya salido de debajo del colchón.

### PASO 4

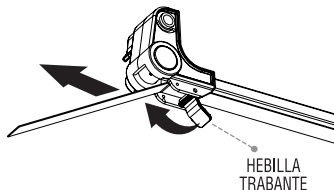

Si la correa no pasa suavemente, puede que esté torcida debajo del colchón. Corrija este problema antes de continuar con la instalación. Una vez que haya eliminado el huelgo de las correas, tire por última vez el extremo de la correa, sujételo y empuje hacia abajo la hebilla trabante para fijar la tensión de la correa. Use el mismo procedimiento para cada lado a fin de afianzar correctamente la barandilla.

**NOTA:** Cuando use esta barandilla en un colchón de espuma con poca o sin estructura interna, cerciórese de no apretar excesivamente las correas de montaje, ya que es probable que el colchón se pliegue o combe en el medio y haga que la barandilla no brinde al niño el mayor nivel de seguridad. Haga ajustes leves para determinar el mejor nivel de tensión en el colchón. La barandilla tiene que estar firme, pero no debe combarse ni plegarse.

### PASO 5

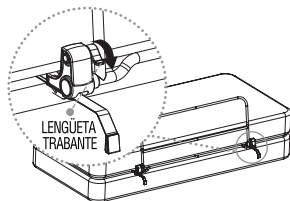

Con la barandilla en posición subida, empuje hacia abajo las lengüetas trabantes para fijar la barandilla en su lugar.

**NOTA:** Una vez trabadas las dos hebillas, verifique que la pared de malla de la barandilla esté firmemente afianzada contra el costado del colchón. NO debe haber SEPARACIONES. Si la pared de malla no está firmemente afianzada contra el costado del colchón, verifique que la hebilla trabante funcione correctamente y que la correa no esté torcida debajo del colchón. Una vez realizada la verificación y corrección correspondiente, destrabe la hebilla, jale el extremo de la correa para que quede apretada y vuelva a trabar nuevamente la hebilla. Guarde el exceso del material de la correa de anclaje metiéndolo debajo del colchón. No corte la porción sobrante de las correas pues se pueden deshilachar.

## Operación de la función abatible

### PASO 1

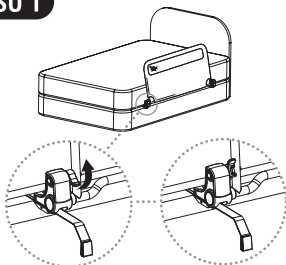

Una vez que la barandilla esté en posición subida, libere las lengüetas trabantes en cada conjunto de brazo y traba giratoria empujándolas hacia arriba. Esto permitirá que la parte superior de la barandilla se mueva libremente.

**NOTA:** Cerciórese de seguir sujetando la parte superior de la barandilla de modo que no se caiga por sí misma.

### PASO 2

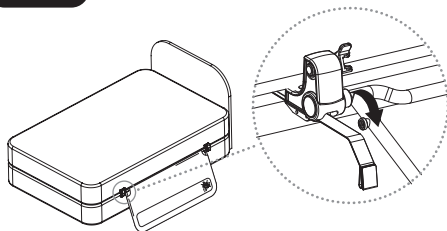

Con ambas lengüetas trabantes giradas hacia la posición 'abierta', sujete firmemente la parte superior de la barandilla y muévala hacia abajo. Ahora la barandilla debe estar en posición bajada. Para devolver la barandilla a la posición de 'arriba', invierta los PASOS 1 al 2.

**NOTA:** Cerciórese de que la barandilla esté en su posición de 'arriba' y que las lengüetas trabantes estén firmemente cerradas antes de dejar a un niño solo en la cama.

## Replacement Parts

---

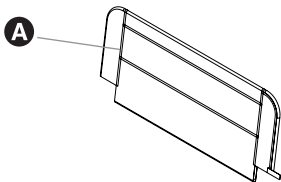

### A MODEL 2020 N & 2020 DS

**Swing Down Bed Rail**  
SD – Mesh Wall  
White = #23069

### MODEL 2220 DS & 2221

**Extra Long Swing Down Bed Rail**  
XLSD – Mesh Wall  
White = #23076

## Pièces de rechange

---

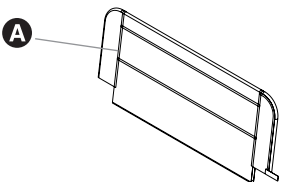

### A MODÈLE 2020 N & 2020 DS

**Barrière de lit rabattable**  
SD – Housse en tissu  
Blanche = no° #23069

### MODÈLE 2220 DS & 2221

**Barrière de lit rabattable extra longue**  
XLSD – Housse en tissu  
Blanche = no° #23076

## Piezas de repuesto

---

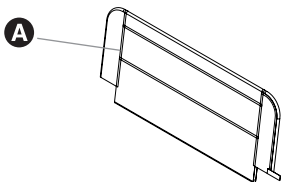

### A MODELO 2020 N & 2020 DS

**Barandilla abatible para cama**  
SD – Pared de malla  
Blanco = #23069

### MODELO 2220 DS & 2221

**Pared de malla**  
XLSD – Mesh Wall  
Blanco = #23076

### 90 DAYS LIMITED WARRANTY

If, during the first 90 days after consumer purchase of the item, under reasonable and non-commercial use and conditions of maintenance, it fails while owned by the original purchaser because of the quality of materials or workmanship of finish and assembly, Regalo International, LLC, will replace or repair it at Regalo's option. **PROOF OF PURCHASE REQUIRED.**

### GARANTIE LIMITÉE DE 90 JOURS

Si, au cours des 90 jours suivant l'achat de cet article, dans des circonstances raisonnables et dans des conditions d'utilisation et d'entretien non commerciales, l'article, qui appartient encore à l'acheteur original, s'avère défectueux en ce qui a trait à la qualité des matériaux ou aux travaux de finition et d'assemblage, Regalo International LLC le remplacera ou le réparera à son choix. **PREUVE D'ACHAT REQUISE.**

### GARANTÍA LIMITADA DE 90 DÍAS

Si durante los primeros 90 días después de la fecha de compra, bajo uso y condiciones de mantenimiento razonables y no comerciales, y mientras permanece en manos del comprador original, el artículo presenta fallas de calidad en los materiales o la mano de obra de acabado y montaje, Regalo International, LLC, lo reemplazará o reparará a discreción de Regalo. **SE REQUIERE EL RECIBO DE COMPRA.**

# **WARNING**

## **SUFFOCATION AND STRANGULATION HAZARD:**

- Gaps in and around bed rails have entrapped young children and killed infants.
- NEVER use with children younger than 2 years old. USE ONLY with older children who can get in and out of adult bed without help.
- NEVER use in place of crib.
- NEVER use unless bed rail is tight against mattress, without gaps, and at least 9 in. from headboard and footboard. Do not fill gaps with pillows, blankets, or other items that can suffocate children.
- NEVER use on toddler bed, bunk bed, water bed, or bed with inflatable mattress. Use ONLY on adult bed.
- Use ONLY on a bed ranging from twin size to queen size.
- Use ONLY on adult bed with box spring and mattress.
- This bed rail is NOT recommended to be used on a platform or similar style bed.
- This bed rail is intended for use with children 2 years to 5 years of age.
- Discontinue use if damaged, broken, or if parts are missing.
- Do not use if bed rail is not fully assembled.
- Periodically check that all spring pins are fully engaged on bed rail support bars

# MISE EN GARDE

## **DANGER DE SUFFOCATION ET D'ÉTRANGLEMENT :**

- De jeunes enfants se sont coincés dans l'écart à l'intérieur et autour des barrières du lit, et des nourrissons en sont morts.
- **NE JAMAIS** utiliser avec des enfants de moins de 2 ans. **UTILISER UNIQUEMENT** avec des enfants capables de se coucher dans un lit pour adulte et d'en sortir seuls, sans aide.
- **NE JAMAIS** utiliser à la place d'un lit d'enfant.
- **NE JAMAIS** utiliser si la barrière de lit n'est pas appuyée fermement contre le matelas, sans aucun écart, et éloignée d'au moins 23 cm (9 po) de la tête et du pied de lit. Ne pas combler l'écart avec des oreillers, des couvertures ou d'autres articles risquant d'étouffer l'enfant.
- **NE JAMAIS** utiliser sur un lit pour tout-petit, un lit superposé, un lit d'eau ou un lit avec un matelas gonflable. Utiliser **UNIQUEMENT** sur un lit pour adulte.
- Utiliser **UNIQUEMENT** sur un lit de dimension lit à une place à grand lit.
- Utiliser **UNIQUEMENT** sur un lit d'adulte avec sommier et matelas.
- L'utilisation de cette barrière de lit est **DÉCONSEILLÉE** sur un lit à plate-forme ou de style similaire.
- L'utilisation de cette barrière de lit est réservée à des enfants de 2 à 5 ans.
- Cesser l'utilisation si la barrière de lit est endommagée, cassée ou s'il manque des pièces.
- Ne pas utiliser si la barrière de lit n'est pas complètement assemblée.
- Vérifier périodiquement que toutes les broches de ressort sont complètement engagées sur les barres de support de barrière de lit.

# ADVERTENCIA

## **PELIGRO DE ASFIXIA Y ESTRANGULACIÓ:**

- Las aberturas en y alrededor de las barandillas han atrapado a niños pequeños y causado la muerte a bebés.
- **NUNCA** use la barandilla con niños menores de 2 años. **ÚSELA SOLAMENTE** con niños mayores que puedan subirse y bajarse de una cama para adultos sin ayuda. **NUNCA** la use en lugar de la cuna.
- **NUNCA** la use a menos que esté firmemente apretada contra el colchón, si no hay separaciones, y está a por lo menos a 9 pulg. (23 cm) de la cabecera o el pie de cama. No cubra las separaciones con almohadas, sábanas ni otros artículos que puedan asfixiar a los niños.
- **NUNCA** la use en una cama para niños pequeños, litera, cama de agua ni cama con colchón inflable. **Úsela SOLAMENTE** en una cama para adultos.
- **Úsela SOLAMENTE** en una cama de tamaño individual a “queen”.
- **Úsela SOLAMENTE** en una cama para adultos que tenga base y colchón.
- **NO** se recomienda usar esta barandilla en una cama de plataforma o estilo similar.
- Esta barandilla está diseñada para usarse con niños de 2 a 5 años de edad.
- Deje de usarla si está dañada, rota o le faltan piezas.
- No la use si la barandilla no está completamente montada.
- Compruebe periódicamente que todos los pasadores de resorte estén completamente enganchados en las barras de apoyo de la barandilla de la cama.