

ORECK

DISCOVER™ UPRIGHT VACUUM

USER'S MANUAL

MODEL: UK30500

IMPORTANT: READ ALL INSTRUCTIONS CAREFULLY BEFORE ASSEMBLY AND USE.

This product is intended for Household use only. If used Commercially warranty is VOID.

For assistance, please call Customer Service:
1-800-989-3535 Canada 1-800-989-3535,
Mon-Fri 9am-6pm EST.

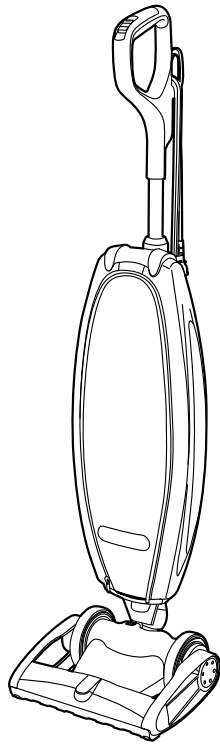

IMPORTANT SAFETY INSTRUCTIONS SAVE THESE INSTRUCTIONS

READ ALL SAFETY WARNINGS AND INSTRUCTIONS BEFORE USING THIS PRODUCT.

WARNING - WHEN USING AN ELECTRICAL PRODUCT, BASIC PRECAUTIONS SHOULD ALWAYS BE FOLLOWED TO AVOID ELECTRIC SHOCK, FIRE, AND/OR SERIOUS INJURY, INCLUDING THE FOLLOWING:

- Fully assemble product prior to use.
- Operate vacuum only at voltage specified on data plate on bottom of cleaner.
- Do not leave vacuum when plugged in. Unplug from outlet when not in use and before cleaning or servicing.
- Do not use outdoors or on wet surfaces.
- Do not allow to be used as a toy. Not intended for use by children age 12 and under. Close supervision is necessary when used by or near children. To avoid injury or damage, keep children away from product, and do not allow children to place fingers or other objects into any openings.
- Use only as described in this manual. Use only manufacturer's recommended attachments and products.
- Do not use with damaged power cord or plug. If vacuum is not working as it should, has been dropped, damaged, left outdoors, or dropped into water, have the product inspected by an Authorized Oreck® Service Center prior to continuing use. Call 1-800-989-3535 for the nearest service center or visit our website at www.oreck.com.
- Do not pull or carry by power cord, use cord as handle, close a door on cord, or pull cord around sharp edges or corners. Do not run vacuum over cord. Keep cord away from heated surfaces.
- Do not unplug by pulling on cord. To unplug, grasp the plug, not the cord.
- Do not handle plug or vacuum with wet hands.
- Do not put any objects into openings. Do not use with any opening blocked; keep free of dust, lint, hair, and anything that may reduce air flow.
- Keep hair, loose clothing, fingers, and all parts of body away from openings and moving

parts. Brushroll continues to operate when in the upright position.

- Turn off all controls before unplugging.
- Use extra care when cleaning on stairs. Do not place vacuum on stairs or furniture, as it may result in injury or damage.
- Do not use to pick up flammable or combustible liquids, such as gasoline, or fine wood sandings or use in areas where they may be present.
- Do not pick up anything that is burning or smoking, such as cigarettes, matches, or hot ashes.
- Do not use without inner filtration bag in place.

CAUTION - TO REDUCE THE RISK OF DAMAGE

- Avoid picking up hard, sharp objects with this product, as they may cause damage.
- Store appropriately indoors in a dry place. Do not expose machine to freezing temperatures.
- With brushroll on, do not allow product to sit in one location for an extended period of time, as damage to floor can result.
- Brush roll continues to turn while product is turned on and handle is in upright position. To avoid damage to carpet, rugs, and flooring, avoid tipping cleaner or setting it on furniture, fringed area rugs, or carpeted stairs during tool use.

WARNING - TO REDUCE THE RISK OF ELECTRIC SHOCK

- This appliance has a polarized plug (one blade is wider than the other). This plug will fit in a polarized outlet only one way. If the plug does not fit fully in the outlet, reverse the plug. If it still does not fit, contact a qualified electrician to install the proper outlet. Do not alter the plug in any way.

ASSEMBLY

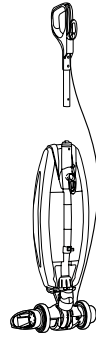

1. Your new Oreck Discover Vacuum will come with 2 pieces, the body and the handle.

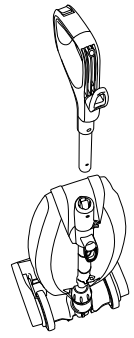

3. Attach vacuum handle to the upper tube with the power button facing away from the user.

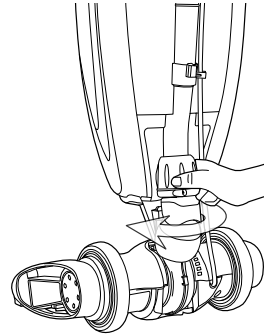

2. Ensure the lower tube connector is tightened clockwise.

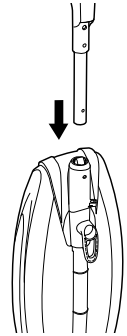

4. Insert the handle into the upper tube until you hear the "click" and the pushpin is fully through the hole on the upper tube.

OPERATION

Fully assemble or install product prior to use.

OPERATING THE ORECK DISCOVER™

Make sure the disposable inner bag is in place. Do not operate the vacuum without a disposable inner bag. Plug the power cord into an electrical outlet and press the ON/OFF switch on the back of the vacuum when ready to operate. Press the button once to turn the unit on high, press a second time for low speed, and a third time to turn the unit off.



1. **Up-Position Lock** - Place foot on power head and lean handle back gently to release lock for vacuum use. Return handle to the full upright position to engage lock.

NOTE: Do not operate the vacuum while in the upright and locked position. With brushroll on, do not allow cleaner to sit in one location for an extended period of time, as damage to floor can result.

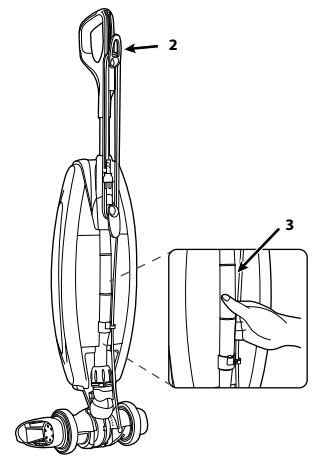

2. **Easy Power Cord Storage** - Turn cord release to the up position, wrap power cord around cord release and lower cord bracket located below the carry handle.

3. **Carry Handle** - The carry handle is located on back of the vacuum for easy lifting and carrying.

INNER BAG REMOVAL

WARNING: - To reduce the risk of personal injury - Unplug before cleaning or servicing.

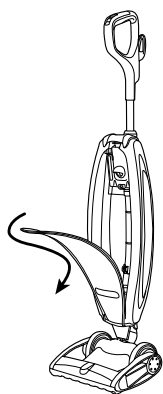

4. Unzip outer bag completely.

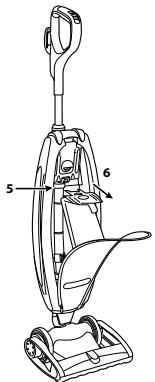

5. Pull tab on bag to release bag dock from connector. Bag dock door will hinge downward.

6. Gently pull bag cardboard collar outward from bag dock. The Saniseal® dust seal will close automatically.

INNER BAG INSTALLATION

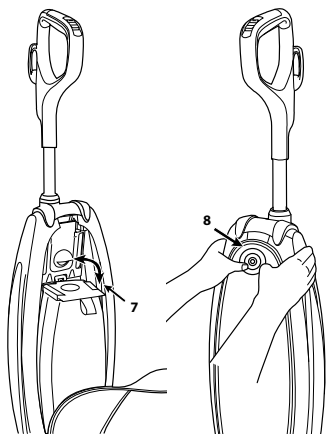

7. Slide the cardboard collar completely onto bag dock door.

8. Firmly push bag dock door with both thumbs on indication point until it snaps.

The performance of your new vacuum greatly depends upon care and maintenance. The instructions in this manual will guide you in performing basic care and maintenance. To obtain the most satisfying years of service read the instructions and keep them handy for future reference.

HEPA ODOR FIGHTING INNER BAG

Your Oreck includes HEPA Odor Fighting Inner Bag. The disposable inner bag plays a very important role in efficiency of your Oreck vacuum. The purpose of the disposable inner bag is to trap dirt, but at the same time it must be porous enough to allow air to pass through. If the disposable inner bag becomes clogged, no air can pass through the vacuum and cleaning cannot take place, regardless of the vacuum's power.

To keep your upright vacuum operating at maximum efficiency, change the disposable inner bag frequently.

- Do not fill above the line indicated on the disposable inner bag.
- Be sure the disposable inner bag is installed properly.

NOTE: All disposable inner bags are not the same.

Oreck offers HEPA and non-HEPA inner bags. Your Oreck HEPA or non-HEPA inner bags have been designed to be used with the Oreck upright vacuum. Using bags other than genuine Oreck HEPA or non-HEPA disposable inner bag will affect the cleaning ability of your vacuum and could cause damage to it.

STUFFING OR BLOCKAGE

IMPORTANT: On plush and new carpets, stuffing may occur inside the intake tube and the lower tube assembly. This is due to excessive fuzz and loose cuttings in the carpet. Stuffing could occur for the first few cleanings until all the loose material is removed. Due to the high efficiency of the vacuum, many older carpets will cause stuffing when the vacuum is first used on them. If your vacuum does not pick up properly, or makes unusual noise and the outer bag does not fluff up or balloon open, follow these steps:

WARNING: To reduce the risk of electric shock or injury from moving parts - Unplug before cleaning or servicing.

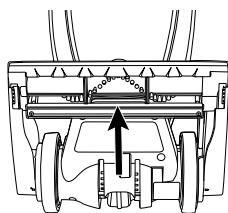

1. Check for blockage at the mouth of the intake opening. If there is blockage, remove it with long-nose pliers, a screwdriver or coat hanger.

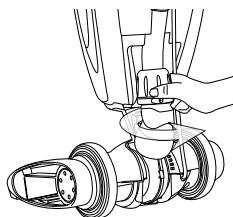

2. Twist lower collar counterclockwise to slide up. Pull tube out of base. Check for blockage. If blockage is in the tube, remove with a coat hanger.

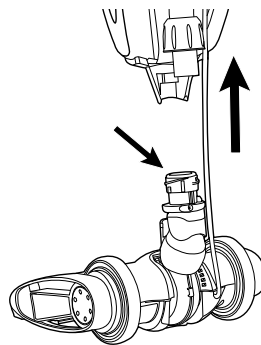

3. If tube is not blocked, look into fan housing. Remove debris with long-nose pliers, a screwdriver or coat hanger.

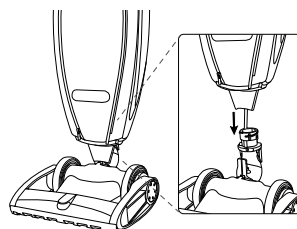

4. Insert tube and push down until the tube is seated. Make sure O-ring is in place against fan housing opening.

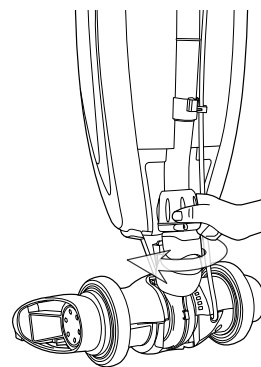

5. To finish reassembly, replace and tighten collar clockwise until collar locking tabs are locked in place.

NOTE: Many times, blockage occurs due to a full disposable inner bag causing dirt to back down the air flow system. When that happens, the blockage will be at the top of the system, starting in the area where the disposable inner bag connects to the connector assembly. If the above actions do not correct the problem, contact an Oreck authorized service center or call the customer service center.

US: 1-800-989-3535 Canada : 1-800-989-3535

MAINTENANCE

If appliance is not working as it should, has been dropped, damaged, left outdoors, or dropped into water, take it to a service center prior to continuing use.

Any other servicing should be done by an authorized service representative.

SIMPLE OPERATING TIPS

You'll love the way your Oreck cleans under things and is so lightweight and easy to use. The following are a few simple suggestions regarding its operations:

- When inserting a new disposable inner bag, first puff out and open the bag.
- When the disposal inner bag is full, replace it.
- Check the disposable inner bag at least once a month.
- Do not run the vacuum over the cord. The revolving brush could damage the cord.
- Use caution when vacuuming over area rug edges and fringe.
- If at any time the machine does not pick up properly or makes an unusual noise, stop operation and service.
- Although your upright will pick up pins, paper clips, and other small objects, it is recommended that these be removed from the floor before you vacuum. Failure to do so may result in permanent damage to the motor section fan and it's housing.

THE BELT

- Discover™ is equipped with the EnduroLife™ Belt, which is designed for a long life and doesn't need changing.

MOTOR PROTECTION/VACUUM SHUT DOWN

A thermal protector has been designed into your cleaner to protect it from overheating. When the thermal protector activates the cleaner will stop running and the headlights will flash.

If this happens proceed as follows:

1. Turn cleaner OFF and unplug it from the electrical outlet.
2. Check fullness of bag, change if needed.
3. Clear any large obstruction or blockage from the vacuum. (Stuffing or Blockage)
4. When cleaner is unplugged and motor cools for 30 minutes, the thermal protector will deactivate and cleaning may continue.

If the thermal protector continues to activate after following the above steps, your cleaner needs servicing.

LUBRICATION: The motor and brushroll are equipped with bearings which contain sufficient lubrication for their lifetime. The addition of lubricant could cause damage. Do not add lubricant to motor or brushroll.

CORD STORAGE

Wrap cord around hooks for convenient storage. Attach the plug end to the cord.

BRUSH ROLL MAINTENANCE

WARNING: To reduce the risk of electric shock or injury from moving parts - Unplug before cleaning or servicing.

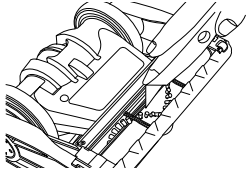

At least once a month, check for and remove excess lint, string or hair from the revolving brushroll. Patented cleaning grooves on the brushroll will allow easier cleaning. Wipe the outside of the vacuum with a damp cloth. Also clean the connector deflector assembly area base of vacuum and fan housing area. If there is dust in the outer bag, vacuum it or shake it out. A little preventative maintenance will keep your upright vacuum looking new and will ensure continued cleaning effectiveness.

REPLACING THE BRUSHROLL

The brush roll is designed for long life. Should it ever become worn or frayed, it can be replaced by an Oreck authorized service center.

TROUBLESHOOTING & PARTS

WARNING: To reduce the risk of personal injury - Unplug before cleaning or servicing.

Service problems that appear to be major can often be solved easily. You can be your own troubleshooting by reviewing this guide.

Any other servicing should be done by an authorized service representative.

If appliance is not working as it should, has been dropped, damaged, left outdoors, or dropped into water, take it to a service center prior to continuing use.

PROBLEM	CHECK	WHAT TO DO
Vacuum will not run.	<ol style="list-style-type: none">1. Not plugged in properly.2. No electricity in wall outlet.3. The Brushroll is blocked.	<ol style="list-style-type: none">1. Be sure power cord is firmly plugged into wall outlet.2. Check electrical source - fuse or circuit breaker in home.3. Clear blockage. Unit will reset. (refer to STUFFING OR BLOCKAGE)
Vacuum does not pick up.	<ol style="list-style-type: none">1. Did the vacuum shut down on very dense material or large obstruction, and did the lights flash?2. Disposable inner bag is full.3. Nozzle or intake pivot clog.4. Brush is worn.5. Bag tube clogged.6. Big pores are clogged with fine dust.7. Impeller fan is broken.8. Brushroll is not even at both ends.	<ol style="list-style-type: none">1. See steps on clearing an obstruction (refer to STUFFING OR BLOCKAGE). Turn cleaner OFF and unplug it from the electrical outlet. When cleaner is unplugged and motor cools for 30 minutes, the thermal protector will deactivate and cleaning may continue.2. Replace Disposable Inner Bag (refer to INNER BAG REMOVAL)3. Clear blockage (refer to STUFFING OR BLOCKAGE)4. Contact Oreck Authorized Service Center.5. Clear blockage (refer to STUFFING OR BLOCKAGE)6. Change Disposable Inner Bag (refer to INNER BAG REMOVAL)7. Contact Oreck Authorized Service Center.8. Contact Oreck Authorized Service Center.
Vacuum still does not operate properly.	<ol style="list-style-type: none">1. Check all the above points.	<ol style="list-style-type: none">1. Contact Oreck Authorized Service Center.

All accessories and replacement parts are sold separately. To order, call our customer service hot line or visit our website. Please have your model number from the data label on the bottom of the unit.

REPLACEMENT PARTS

ITEM	PART NUMBER
HEPA Oder Fighting Inner Bag, 6 Pack (For Discover Upright Vacuum Cleaner)	AK1LW6H
HEPA Oder Fighting Inner Bag, 3 Pack (For Discover Upright Vacuum Cleaner)	AK1LW3H

Customer Service Hot line | USA: 1-800-989-3535 | Canada: 1-800-989-3535 | Website: www.oreck.com

WARRANTY FOR UPRIGHT VACUUMS

(RESIDENTIAL)

ORECK MANUFACTURING COMPANY gives you the following limited warranty for this product only if it was originally purchased for residential use, not resale, from Oreck or an Oreck Authorized Retail Dealer.

Oreck will repair or replace, free of charge, to the original purchaser, any part that is found to be defective in material or workmanship within a limited time period based on the date of purchase and its specific product model number. This limited warranty applies to normal domestic use. Any commercial use of this

product will void this limited warranty.

This limited warranty does not cover the replacement of expendable or consumable parts such as carbon motor brushes, edge brushes, brushrolls drive belts, brushes, bulbs, disposable bags and other parts subject to normal wear unless they are defective in material or workmanship

This limited warranty does not apply to any part subjected to accident, abuse, commercial use, alteration, misuse, damage caused by a

fire or act of God, the use of voltages other than indicated on the serial number displayed on this product or service of this product by other than Oreck or a participating Factory Authorized Service Center. Oreck does not authorize any person or representative to assume or grant any other warranty obligation with the sale of this product.

Oreck's limited warranty is valid only if you retain proof of purchase from Oreck or an Oreck Authorized Retail Dealer for this product. If you purchase this product from any other

source, your purchase is "AS IS," which means Oreck grants you no warranty, and that you, not Oreck, assume the entire risk of the quality and performance of this product, including the entire cost of any necessary servicing or repairs of any defects.

ORECK'S LIABILITY FOR DAMAGES TO YOU FOR ANY COSTS WHATSOEVER ARISING OUT OF THIS STATEMENT OF LIMITED WARRANTY SHALL BE LIMITED TO THE AMOUNT PAID FOR THIS PRODUCT AT THE TIME OF ORIGINAL PURCHASE.

ORECK®

DISCOVER™ ASPIRATEUR VERTICAL

MANUEL DE L'UTILISATEUR

MODÈLE : UK30500

IMPORTANT : LIRE ATTENTIVEMENT TOUTES LES INSTRUCTIONS AVANT L'ASSEMBLAGE ET L'UTILISATION. Ce produit est destiné à un usage domestique uniquement. S'il est utilisé à des fins commerciales, la garantie est annulée. Pour obtenir de l'aide, veuillez appeler le service à la clientèle : 1-800-989-3535, Canada 1-800-989-3535 du lundi au vendredi de 9 h à 18 h, heure normale de l'Est.

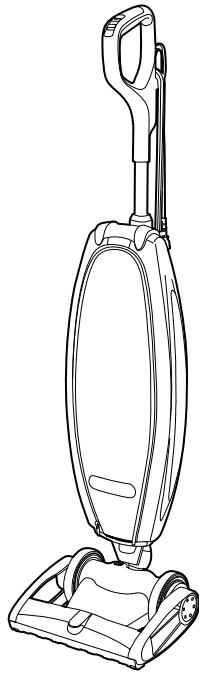

INSTRUCTIONS DE SÉCURITÉ IMPORTANTES SAUVEGARDER CES INSTRUCTIONS

LISEZ TOUS LES AVERTISSEMENTS ET INSTRUCTIONS DE SÉCURITÉ AVANT D'UTILISER CE PRODUIT.

AVERTISSEMENT - LORS DE L'UTILISATION D'UN PRODUIT ÉLECTRIQUE, DES PRÉCAUTIONS DE BASE DOIVENT TOUJOURS ÊTRE PRISES POUR ÉVITER LES CHOCS ÉLECTRIQUES, LES INCENDIES ET/OU LES BLESSURES GRAVES, NOTAMMENT LES SUIVANTES :

- Assemblez complètement le produit avant de l'utiliser.
- Ne faites fonctionner l'aspirateur qu'à la tension spécifiée sur la plaque signalétique située sous l'aspirateur.
- Ne laissez pas l'aspirateur branché. Débranchez-le de la prise lorsqu'il n'est pas utilisé et avant de le nettoyer ou de l'entretenir.
- Ne pas utiliser à l'extérieur ou sur des surfaces humides.
- Ne pas laisser l'appareil être utilisé comme un jouet. N'est pas destiné à être utilisé par des enfants de 12 ans et moins. Une surveillance étroite est nécessaire lorsque l'appareil est utilisé par ou à proximité d'enfants. Pour éviter toute blessure ou tout dommage, tenez les enfants éloignés du produit et ne les laissez pas mettre leurs doigts ou d'autres objets dans les ouvertures.
- N'utilisez que ce qui est décrit dans ce manuel. N'utilisez que les accessoires et produits recommandés par le fabricant.
- Ne pas utiliser un cordon d'alimentation ou une fiche endommagés. Si l'aspirateur ne fonctionne pas comme il le devrait, s'il est tombé, s'il a été endommagé, s'il a été laissé à l'air libre ou s'il est tombé dans l'eau, faites-le inspecter par un centre de service agréé Oreck® avant de continuer à l'utiliser. Appelez 1-800-989-3535 pour connaître le centre de service le plus proche ou visitez notre site Web à l'adresse www.oreck.com.
- Ne tirez pas ou ne portez pas le cordon d'alimentation, n'utilisez pas le cordon comme poignée, ne fermez pas une porte sur le cordon et ne tirez pas le cordon autour de bords ou de coins aigus. Ne passez pas l'aspirateur sur le cordon. Maintenez le cordon à l'écart des surfaces chauffées.
- Ne débranchez pas l'appareil en tirant sur le cordon. Pour débrancher l'appareil, saisissez la fiche et non le cordon.
- Ne manipulez pas la fiche ou l'aspirateur avec des mains mouillées.
- Ne mettez aucun objet dans les ouvertures. N'utilisez pas l'appareil si l'une de ses ouvertures est obstruée ; veillez à ce qu'elle soit exempte de poussière, de peluches, de cheveux et de tout ce qui pourrait réduire la circulation de l'air.
- Gardez les cheveux, les vêtements amples, les doigts et toutes les parties du corps à l'écart des ouvertures et des pièces mobiles. La brosse continue de fonctionner lorsqu'elle est en position verticale.
- Éteignez toutes les commandes avant de débrancher l'appareil.
- Faites très attention lorsque vous nettoyez des escaliers. Ne posez pas l'aspirateur sur des escaliers ou des meubles, car cela pourrait entraîner des blessures ou des dommages.
- Ne l'utilisez pas pour ramasser des liquides inflammables ou combustibles, tels que l'essence, ou des sablages fins pour le bois, ni dans des endroits où ils peuvent être présents.
- Ne ramassez rien qui brûle ou qui fume, comme des cigarettes, des allumettes ou des cendres chaudes.
- Ne pas utiliser l'appareil si le sac de filtration interne n'est pas en place.

ATTENTION - POUR RÉDUIRE LES RISQUES DE DOMMAGES

- Évitez de ramasser des objets durs et pointus avec ce produit, car ils pourraient

l'endommager.

- Stockez-le de manière appropriée à l'intérieur, dans un endroit sec. N'exposez pas la machine à des températures négatives.
- Lorsque le rouleau-brosse est en marche, ne laissez pas le produit reposer au même endroit pendant une période prolongée, car cela pourrait endommager le sol.
- Le rouleau-brosse continue de tourner tant que le produit est allumé et que la poignée est en position verticale. Pour éviter d'endommager la moquette, les tapis et les revêtements de sol, évitez de faire basculer le nettoyeur ou de le poser sur des meubles, des

MONTAGE

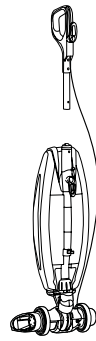

1. Votre nouvel aspirateur Oreck Discover est livré avec 2 pièces, le corps et la poignée.

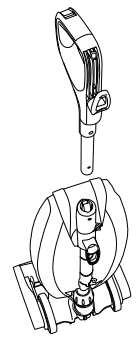

3. Fixez la poignée de l'aspirateur au tube supérieur, le bouton d'alimentation étant tourné vers l'utilisateur.

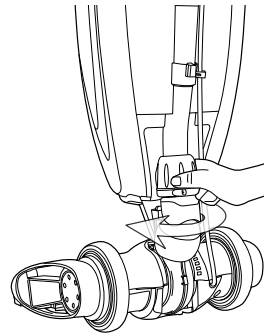

2. Assurez-vous que le connecteur inférieur du tube est serré dans le sens des aiguilles d'une montre.

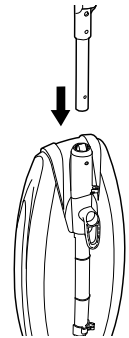

4. Insérez la poignée dans le tube supérieur jusqu'à ce que vous entendiez le "clac" et que la broche soit complètement passée dans le trou du tube supérieur.

OPERATION

Assemblez ou installez complètement le produit avant de l'utiliser.

UTILISATION DE L'ORECK DISCOVER™

Assurez-vous que le sac intérieur jetable est en place. N'utilisez pas l'aspirateur sans sac intérieur jetable. Branchez le cordon d'alimentation dans une prise électrique et appuyez sur l'interrupteur ON/OFF situé à l'arrière de l'aspirateur lorsque vous êtes prêt à fonctionner. Appuyez une fois sur le bouton pour mettre l'appareil en haute vitesse, une deuxième fois pour la basse vitesse, et une troisième fois pour éteindre l'appareil.



1. **Verrouillage de la position verticale** - Placez le pied sur le bloc moteur et penchez doucement la poignée vers l'arrière pour déverrouiller le verrou et utiliser l'aspirateur. Remettez la poignée en position verticale pour enclencher le verrouillage.

REMARQUE : Ne faites pas fonctionner l'aspirateur lorsqu'il est en position verticale et verrouillé. Lorsque le rouleau-brosse est

en place, ne laissez pas l'aspirateur reposer au même endroit pendant une période prolongée, car cela pourrait endommager le sol.

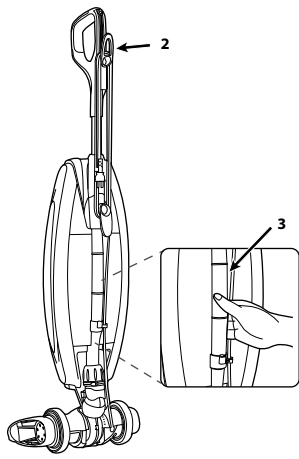

2. Rangement facile du cordon d'alimentation

- Tournez le dispositif de libération du cordon en position haute, enrroulez le cordon d'alimentation autour du dispositif de libération du cordon et abaissez le support du cordon situé sous la poignée de transport.

3. Poignée de transport

- La poignée de transport est située à l'arrière de l'aspirateur pour faciliter le levage et le transport.

RETRAIT DU SAC INTÉRIEUR

AVERTISSEMENT : Pour réduire les risques de blessures, débranchez l'appareil avant de le nettoyer ou de le réparer.

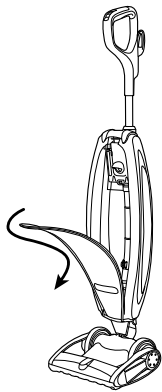

4.

Dézipper complètement le sac extérieur.

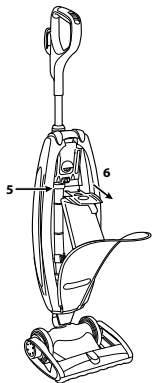

5.

Tirez sur la languette du sac pour libérer le dock du connecteur. La porte de la station d'accueil pivote vers le bas.

6.

Tirez doucement le collier en carton du sac vers l'extérieur de la station d'accueil. Le sceau anti-poussière Saniseal® se ferme automatiquement.

INSTALLATION DU SAC INTÉRIEUR

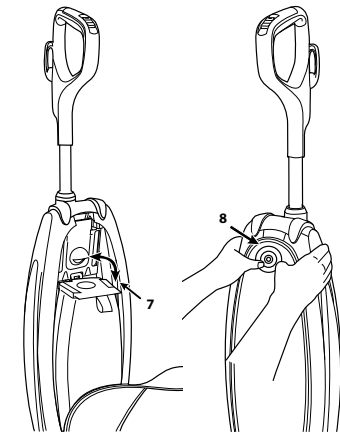

7.

Faites glisser le collier en carton complètement sur la porte du quai à sacs.

8.

Poussez fermement la porte du quai à sacs avec les deux pouces sur le point d'indication jusqu'à ce qu'elle s'enclenche.

Les performances de votre nouvel aspirateur dépendent grandement de son entretien et de sa maintenance. Les instructions de ce manuel vous guideront dans l'entretien et la maintenance de base. Pour obtenir les années de service les plus satisfaisantes, lisez les instructions et gardez-les à portée de main pour pouvoir les consulter ultérieurement.

SAC INTÉRIEUR HEPA ANTI-ODEURS

Votre Oreck comprend un sac intérieur HEPA anti-odeurs. Le sac intérieur jetable joue un rôle très important dans l'efficacité de votre aspirateur Oreck. L'objectif du sac intérieur jetable est de retenir la saleté, mais il doit également être suffisamment poreux pour permettre à l'air de passer. Si le sac intérieur jetable est obstrué, l'air ne peut pas passer à travers l'aspirateur et le nettoyage ne peut pas avoir lieu, quelle que soit la puissance de l'aspirateur.

Pour que votre aspirateur vertical fonctionne au maximum de son efficacité, changez fréquemment le sac intérieur jetable.

- Ne remplissez pas le sac au-delà de la ligne indiquée sur le sac intérieur jetable.
- Assurez-vous que le sac intérieur jetable est correctement installé.

REMARQUE : Tous les sacs intérieurs jetables ne sont pas identiques.

Oreck propose des sacs intérieurs HEPA et non-HEPA. Vos sacs intérieurs Oreck HEPA ou non-HEPA ont été conçus pour être utilisés avec l'aspirateur vertical Oreck. L'utilisation de sacs autres que les sacs intérieurs HEPA ou non-HEPA d'origine Oreck affectera la capacité de nettoyage de votre aspirateur et pourrait l'endommager.

Remplissage ou blocage

IMPORTANT : Sur les moquettes neuves et en peluche, il peut se produire un bourrage à l'intérieur du tube d'aspiration et du tube inférieur. Ce phénomène est dû à la présence excessive de duvet et de morceaux détachés dans le tapis. Un bourrage peut se produire lors des premiers nettoyages jusqu'à ce que toutes les matières détachées soient éliminées. En raison de l'efficacité élevée de l'aspirateur, de nombreux tapis plus anciens se bouchent dès

la première utilisation de l'aspirateur. Si votre aspirateur ne ramasse pas correctement, ou fait un bruit inhabituel et que le sac extérieur ne se gonfle pas ou ne s'ouvre pas en ballon, suivez ces étapes :

AVERTISSEMENT : Pour réduire le risque de choc électrique ou de blessure par des pièces mobiles, débranchez l'appareil avant de le nettoyer ou de le réparer.

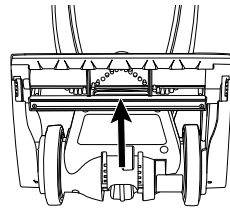

1.

Vérifiez qu'il n'y a pas de blocage à l'entrée de l'orifice d'admission. Si c'est le cas, retirez-le avec une pince à long bec, un tournevis ou un cintre.

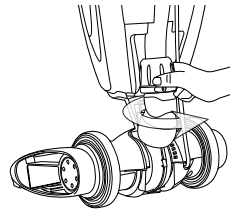

2.

Tournez le collier inférieur dans le sens inverse des aiguilles d'une montre pour le faire glisser vers le haut. Tirez le tube hors de la base. Vérifiez qu'il n'est pas bloqué. Si le tube est bloqué, retirez-le à l'aide d'un cintre.

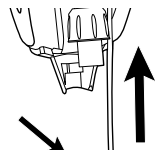

3.

Si le tube n'est pas bloqué, regardez dans le boîtier du ventilateur. Retirez les débris avec une pince à long bec, un tournevis ou un cintre.

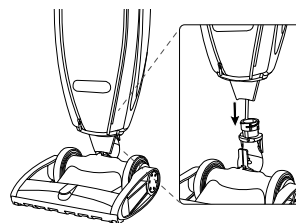

4.

Insérez le tube et poussez-le jusqu'à ce qu'il soit en place. Assurez-vous que le joint torique est en place contre l'ouverture du boîtier du ventilateur.

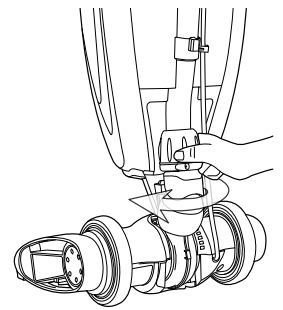

5.

Pour terminer le remontage, replacez et serrez le collier dans le sens des aiguilles d'une montre jusqu'à ce que les languettes de verrouillage du collier soient verrouillées en place.

REMARQUE : il arrive souvent que le blocage soit dû à un sac intérieur jetable plein, ce qui entraîne le refoulement de la saleté dans le système de circulation d'air. Dans ce cas, l'obstruction se situe en haut du système, à partir de la zone où le sac intérieur jetable se raccorde à l'assemblage du connecteur. Si les actions ci-dessus ne corrigent pas le problème, contactez un centre de service agréé Oreck ou appelez le centre de service à la clientèle.

États-Unis : 1-800-989-3535 Canada : 1-800-989-3535

ENTRETIEN

Si l'appareil ne fonctionne pas comme il le devrait, s'il est tombé, s'il a été endommagé, s'il a été laissé à l'extérieur ou s'il est tombé dans l'eau, apportez-le à un centre de service avant de continuer à l'utiliser.

Tout autre entretien doit être effectué par un représentant de service autorisé.

CONSEILS D'UTILISATION SIMPLES

Vous allez adorer la façon dont votre Oreck nettoie sous les choses et est si léger et facile à utiliser. Voici quelques suggestions simples concernant son fonctionnement :

- Lorsque vous insérez un nouveau sac intérieur jetable, soufflez d'abord et ouvrez le sac.
- Lorsque le sac intérieur jetable est plein, remplacez-le.
- Vérifiez le sac intérieur jetable au moins une fois par mois.
- Ne passez pas l'aspirateur sur le cordon. La brosse rotative pourrait endommager le cordon.
- Faites attention lorsque vous passez l'aspirateur sur les bords et les franges d'un tapis.
- Si, à tout moment, l'appareil ne ramasse pas correctement ou fait un bruit inhabituel, arrêtez de le faire fonctionner et faites-le réparer.
- Bien que votre aspirateur vertical puisse ramasser des épingles, des trombones et d'autres petits objets, il est recommandé de les retirer du sol avant de passer l'aspirateur. Le non-respect de cette consigne peut entraîner des dommages permanents au ventilateur de la section moteur et à son boîtier.

LA COURROIE

- Discover™ est équipé de la courroie Endurrolife™, qui est conçue pour une longue durée de vie et n'a pas besoin d'être changée.

PROTECTION DU MOTEUR/ARRÊT DU VIDE

Un protecteur thermique a été conçu dans votre aspirateur pour le protéger de la surchauffe. Lorsque le protecteur thermique s'active, le nettoyeur s'arrête de fonctionner et les phares clignotent.

Si cela se produit, procédez comme suit :

1. Éteignez l'aspirateur et débranchez-le de la prise électrique.
2. Vérifiez que le sac est plein, changez-le si nécessaire.
3. Dégagez l'aspirateur de toute obstruction ou blocage important. (Bourrage ou blocage)
4. Lorsque le nettoyeur est débranché et que

le moteur refroidit pendant 30 minutes, le protecteur thermique se désactive et le nettoyage peut continuer.

Si le protecteur thermique continue de s'activer après avoir suivi les étapes ci-dessus, votre nettoyeur doit être réparé.

Lubrification : Le moteur et la brosse sont équipés de roulements qui contiennent une lubrification suffisante pour leur durée de vie. L'ajout de lubrifiant pourrait causer des dommages. N'ajoutez pas de lubrifiant au moteur ou à la brosse."

RANGEMENT DU CORDON

Enroulez le cordon autour des crochets pour un rangement pratique. Fixez l'extrémité de la fiche au cordon.

ENTRETIEN DU ROULEAU DE BROSSSE

AVERTISSEMENT : Pour réduire le risque de choc électrique ou de blessure par des pièces mobiles, débranchez l'appareil avant de le nettoyer ou de l'entretenir.

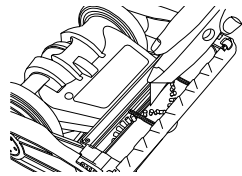

Au moins une fois par mois, vérifiez que la brosse rotative ne contient pas de peluches, de ficelles ou de cheveux en excès et retirez-les. Les rainures de nettoyage brevetées sur le rouleau-brosse permettent un nettoyage plus facile. Essayez l'extérieur de l'aspirateur avec

un chiffon humide. Nettoyez également la zone de l'assemblage du déflecteur de connecteur, la base de l'aspirateur et la zone du boîtier du ventilateur. S'il y a de la poussière dans le sac extérieur, aspirez-la ou secouez-la. Un peu d'entretien préventif vous permettra de conserver l'aspect neuf de votre aspirateur vertical et d'assurer une efficacité de nettoyage continue.

REPLACEMENT DU ROULEAU-BROSSSE

Le rouleau-brosse est conçu pour durer longtemps. S'il devient usé ou effiloché, il peut être remplacé par un centre de service agréé Oreck.

DÉPANNAGE & PIÈCES

AVERTISSEMENT : Pour réduire le risque de blessure, débranchez l'appareil avant de le nettoyer ou de le réparer.

Les problèmes d'entretien qui semblent majeurs peuvent souvent être résolus facilement. Vous pouvez être votre propre dépanneur en consultant ce guide.

Tout autre entretien doit être effectué par un représentant de service autorisé.

Si l'appareil ne fonctionne pas comme il le devrait, s'il est tombé, s'il a été endommagé, s'il a été laissé à l'extérieur ou s'il est tombé dans l'eau, apportez-le à un centre de service avant de continuer à l'utiliser.

PROBLÈME	VÉRIFIEZ	CE QU'IL FAUT FAIRE
L'aspirateur ne fonctionne pas.	<ol style="list-style-type: none">1. L'appareil n'est pas branché correctement.2. Pas d'électricité dans la prise murale.3. Le rouleau-brosse est bloqué.	<ol style="list-style-type: none">1. Vérifiez que le cordon d'alimentation est bien branché dans la prise murale.2. Vérifiez la source électrique - fusible ou disjoncteur dans la maison.3. Éliminez le blocage. L'appareil se réinitialisera. (voir la section EMPÎÈTEMENT OU BLOCAGE).
L'aspirateur ne ramasse pas.	<ol style="list-style-type: none">1. L'aspirateur s'est-il arrêté sur un matériau très dense ou une grande obstruction, et les lumières ont-elles clignoté ?2. Le sac intérieur jetable est plein.3. L'embout ou le pivot d'aspiration est obstrué.4. La brosse est usée.5. Le tube du sac est bouché.6. Les gros pores sont obstrués par de la poussière fine.7. Le ventilateur de la turbine est cassé.8. La brosse n'est pas égale aux deux extrémités.	<ol style="list-style-type: none">1. Voir les étapes de dégagement d'une obstruction (voir la section EMPAQUETAGE OU BLOCAGE). Éteignez le nettoyeur et débranchez-le de la prise électrique. Lorsque le nettoyeur est débranché et que le moteur refroidit pendant 30 minutes, le protecteur thermique se désactive et le nettoyage peut continuer.2. Remplacez le sac intérieur jetable (voir la section REMPLACEMENT DU SAC INTÉRIEUR).3. Éliminez les blocages (reportez-vous à la section REMPLISSAGE OU BLOCAGE).4. Contactez le centre de service agréé Oreck.5. Éliminez l'obstruction (reportez-vous à la section EMPÎETAGE OU BLOCAGE).6. Remplacez le sac intérieur jetable (voir RETRAIT DU SAC INTÉRIEUR).7. Contactez le centre de service agréé Oreck.8. Contactez le centre de service agréé Oreck.
L'aspirateur ne fonctionne toujours pas correctement.	<ol style="list-style-type: none">1. Vérifiez tous les points ci-dessus.	<ol style="list-style-type: none">1. Contactez le centre de service agréé Oreck.

Tous les accessoires et pièces de rechange sont vendus séparément. Pour commander, appelez notre service d'assistance téléphonique à la clientèle ou visitez notre site Web. Veuillez vous munir du numéro de modèle figurant sur l'étiquette de données située sous l'appareil.

PIÈCES DE RECHANGE

ARTICLE	NUMÉRO DE PIÈCE
Sac intérieur de lutte contre les odeurs HEPA, lot de 6 (pour l'aspirateur vertical Discover)	AK1LW6H
Sac intérieur de lutte contre les odeurs HEPA, lot de 3 (pour l'aspirateur vertical Discover)	AK1LW3H

Service clientèle Hot line | USA : 1-800-989-3535 | Canada : 1-800-989-3535 | Site Internet : www.oreck.com

GARANTIE POUR LES ASPIRATEURS VERTICAUX

(RÉSIDENTIEL)

ORECK MANUFACTURING COMPANY vous accorde la garantie limitée suivante pour ce produit uniquement s'il a été acheté à l'origine pour un usage résidentiel, et non pour la revente, auprès d'Oreck ou d'un revendeur agréé Oreck.

Oreck réparera ou remplacera gratuitement, pour l'acheteur d'origine, toute pièce présentant un défaut de matériau ou de fabrication dans un délai limité en fonction de la date d'achat et du numéro de modèle spécifique du produit. Cette garantie limitée s'applique à une utilisation domestique normale. Toute utilisation commerciale de ce produit annulera

cette garantie limitée.

Cette garantie limitée ne couvre pas le remplacement des pièces consommables telles que les balais de moteur en carbone, les balais de bord, les courroies d'entraînement des brosses, les brosses, les ampoules, les sacs jetables et autres pièces sujettes à une usure normale, sauf si elles présentent un défaut de matériau ou de fabrication.

Cette garantie limitée ne s'applique pas aux pièces soumises à un accident, à un abus, à une utilisation commerciale, à une modification, à une mauvaise utilisation, à des dommages

causés par un incendie ou un cas de force majeure, à l'utilisation de tensions autres que celles indiquées sur le numéro de série affiché sur ce produit ou à l'entretien de ce produit par une personne autre qu'Oreck ou un Centre de service agréé par l'usine participant. Oreck n'autorise aucune personne ou représentant à assumer ou accorder toute autre obligation de garantie avec la vente de ce produit.

La garantie limitée d'Oreck n'est valable que si vous conservez la preuve d'achat de ce produit auprès d'Oreck ou d'un revendeur agréé par Oreck. Si vous achetez ce produit auprès d'une

autre source, votre achat est " TEL QUEL ", ce qui signifie qu'Oreck ne vous accorde aucune garantie et que c'est vous, et non Oreck, qui assumez l'ensemble des risques liés à la qualité et aux performances de ce produit, y compris le coût total de tout entretien ou réparation nécessaire en cas de défaut.

LA RESPONSABILITÉ D'ORECK EN MATIÈRE DE DOMMAGES ET INTÉRÊTS À VOTRE ÉGARD, POUR QUELQUE COÛT QUE CE SOIT DÉCOULANT DE CETTE DÉCLARATION DE GARANTIE LIMITÉE, SERA LIMITÉE AU MONTANT PAYÉ POUR CE PRODUIT AU MOMENT DE L'ACHAT INITIAL.

ORECK

DISCOVER™ ASPIRADOR VERTICAL

MANUAL DEL USUARIO

MODELO: UK30500

IMPORTANTE: LEA ATENTAMENTE TODAS LAS INSTRUCCIONES ANTES DEL MONTAJE Y DEL USO. Este producto está destinado únicamente al uso doméstico. Si se utiliza comercialmente la garantía queda anulada.

Para obtener ayuda, llame al servicio de atención al cliente: 1-800-989-3535, Canadá 1-800-989-3535 de lunes a viernes de 9 a 18 horas, hora del este.

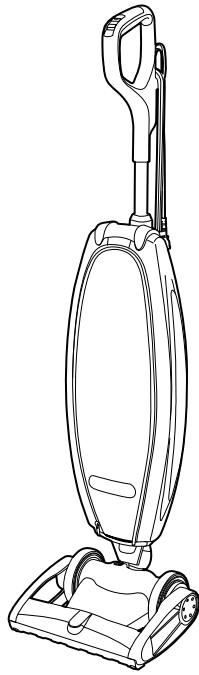

INSTRUCCIONES IMPORTANTES DE SEGURIDAD GUARDE ESTAS INSTRUCCIONES

LEA TODAS LAS ADVERTENCIAS E INSTRUCCIONES DE SEGURIDAD ANTES DE UTILIZAR ESTE PRODUCTO.

ADVERTENCIA - CUANDO SE UTILIZA UN PRODUCTO ELÉCTRICO, DEBEN SEGUIRSE SIEMPRE LAS PRECAUCIONES BÁSICAS PARA EVITAR DESCARGAS ELÉCTRICAS, INCENDIOS Y/O LESIONES GRAVES, INCLUYENDO LAS SIGUIENTES:

- Ensamble completamente el producto antes de usarlo.
 - Utilice la aspiradora sólo con el voltaje especificado en la placa de datos de la parte inferior de la aspiradora.
 - No deje la aspiradora cuando esté enchufada. Desenchufe la aspiradora de la toma de corriente cuando no la utilice y antes de limpiarla o repararla.
 - No utilice la aspiradora al aire libre ni en superficies húmedas.
 - No permita que se utilice como juguete. No está destinado a ser utilizado por niños de 12 años o menos. Es necesario supervisar estrechamente su uso por parte de los niños o cerca de ellos. Para evitar lesiones o daños, mantenga a los niños alejados del producto y no permita que introduzcan los dedos u otros objetos en las aberturas.
 - Utilice el producto sólo como se describe en este manual. Utilice únicamente los accesorios y productos recomendados por el fabricante.
 - No lo utilice con el cable de alimentación o el enchufe dañados. Si la aspiradora no funciona como debería, se ha caído, dañado, se ha dejado al aire libre o se ha caído al agua, haga que un Centro de Servicio Autorizado Oreck® inspeccione el producto antes de seguir usándolo. Llame a
 - 1-800-989-3535 para conocer el centro de servicio más cercano o visite nuestro sitio web en www.oreck.com.
 - No tire ni transporte el cable de alimentación, ni utilice el cable como asa, ni cierre una puerta sobre el cable, ni tire del cable alrededor de bordes o esquinas afilados.
 - No pase la aspiradora por encima del cable. Mantenga el cable alejado de las superficies calientes.
 - No desenchufe tirando del cable. Para desenchufar, sujete el enchufe, no el cable.
 - No manipule el enchufe ni la aspiradora con las manos mojadas.
 - No introduzca ningún objeto en las aberturas. No utilice el aparato con ninguna abertura bloqueada; manténgalo libre de polvo, pelusa, pelo y cualquier cosa que pueda reducir el flujo de aire.
 - Mantenga el pelo, la ropa suelta, los dedos y todas las partes del cuerpo alejados de las aberturas y de las piezas móviles. El rodillo del cepillo sigue funcionando cuando está en posición vertical.
 - Apague todos los controles antes de desenchufar.
 - Tenga mucho cuidado cuando limpie en escaleras. No coloque la aspiradora sobre las escaleras o los muebles, ya que puede provocar lesiones o daños.
 - No la utilice para recoger líquidos inflamables o combustibles, como gasolina, o lijas finas de madera, ni la utilice en zonas donde puedan estar presentes.
 - No recoja nada que esté ardiendo o humeando, como cigarrillos, cerillas o cenizas calientes.
 - No lo utilice sin la bolsa de filtración interior colocada.
- ### PRECAUCIÓN - PARA REDUCIR EL RIESGO DE DAÑOS
- Evite recoger objetos duros y afilados con este producto, ya que pueden causar daños.
 - Guárdelo adecuadamente en un lugar seco. No exponga la máquina a temperaturas de

congelación.

- Con el rodillo de cepillado encendido, no permita que el producto permanezca en un mismo lugar durante un período de tiempo prolongado, ya que puede dañar el suelo.
- El rodillo del cepillo sigue girando mientras el producto está encendido y el mango está en posición vertical. Para evitar daños en la moqueta, las alfombras y el suelo, evite volcar la limpiadora o ponerla sobre los muebles, las alfombras con flecos o las escaleras enmoquetadas durante el uso de la herramienta.

MONTAJE

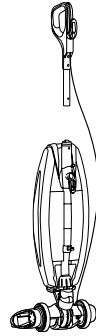

1. Su nuevo aspirador Oreck Discover vendrá con 2 piezas, el cuerpo y el mango.

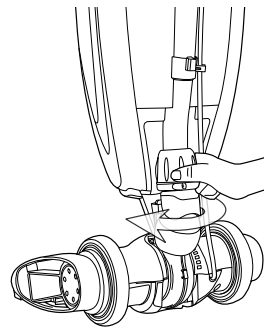

2. Asegúrese de que el conector del tubo inferior esté apretado en el sentido de las agujas del reloj.

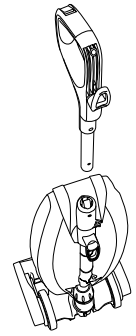

3. Coloque el mango de la aspiradora en el tubo superior con el botón de encendido en dirección contraria al usuario.

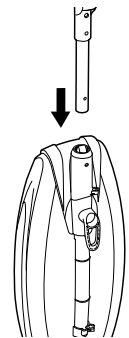

4. Introduzca el mango en el tubo superior hasta que oiga el "clic" y el pasador de empuje atraviese completamente el orificio del tubo superior.

OPERACIÓN

Ensamble o instale completamente el producto antes de usarlo.

MANEJO DE LA ORECK DISCOVER™

"Asegúrese de que la bolsa interior desechable está colocada. No utilice la aspiradora sin la bolsa interior desechable. Enchufe el cable de alimentación en una toma de corriente y pulse el interruptor ON/OFF de la parte posterior de la aspiradora cuando esté lista para funcionar. Presione el botón una vez para encender la unidad en alta, presione una segunda vez para baja velocidad y una tercera vez para apagar la unidad.

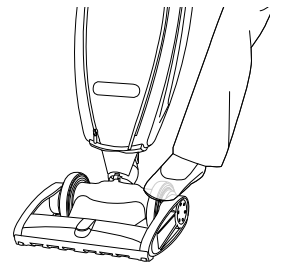

1. **Bloqueo en posición vertical** - Coloque el pie en el cabezal eléctrico e incline el mango suavemente hacia atrás para liberar el bloqueo para el uso de la aspiradora. Vuelva a colocar la empuñadura en posición totalmente vertical para activar el bloqueo.

NOTA: No haga funcionar la aspiradora mientras esté en posición vertical y bloqueada. Con el rodillo de cepillado encendido, no permita que la aspiradora permanezca en un lugar durante un período de tiempo prolongado, ya que podría dañar el suelo.

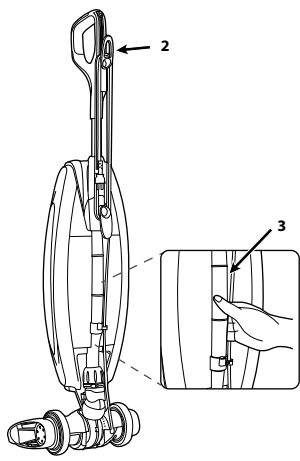

2. Fácil almacenamiento del cable de alimentación - Gire el liberador del cable a la posición superior, envuelva el cable de alimentación alrededor del liberador del cable y baje el soporte del cable situado debajo del asa de transporte.

3. Asa de transporte - El asa de transporte está situada en la parte trasera del aspirador para facilitar su elevación y transporte.

EXTRACCIÓN DE LA BOLSA INTERIOR

ADVERTENCIA: Para reducir el riesgo de lesiones personales - Desenchufe antes de limpiar o dar servicio.

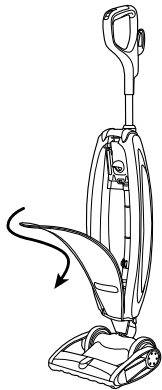

4. Abra completamente la cremallera de la bolsa exterior.

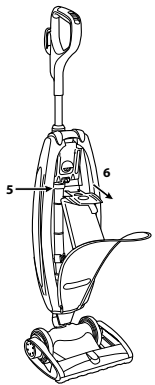

5. Tire de la lengüeta de la bolsa para liberar el acoplamiento de la bolsa del conector. La puerta de la base de la bolsa se abrirá hacia abajo.

6. Tire suavemente del collarín de cartón de la bolsa hacia fuera del muelle de la bolsa. El sello antipolvo Saniseal® se cerrará automáticamente.

INSTALACIÓN DE LA BOLSA INTERIOR

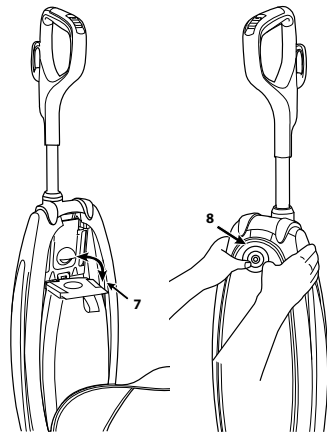

7. Deslice el collarín de cartón completamente en la puerta del muelle de la bolsa.

8. Empuje firmemente la puerta del muelle de la bolsa con ambos pulgares en el punto de indicación hasta que encaje.

El rendimiento de su nueva aspiradora depende en gran medida del cuidado y el mantenimiento. Las instrucciones de este manual le guiarán en la realización de los cuidados y el mantenimiento básicos. Para obtener los años de servicio más satisfactorios, lea las instrucciones y téngalas a mano para futuras consultas.

BOLSA INTERIOR HEPA QUE COMBATE LOS OLORES

Su Oreck incluye una bolsa interior HEPA que combate los olores. La bolsa interior desechable juega un papel muy importante en la eficiencia de su aspiradora Oreck. El propósito de la bolsa interior desechable es atrapar la suciedad, pero al mismo tiempo debe ser lo suficientemente porosa para permitir el paso del aire. Si la bolsa interior desechable se obstruye, el aire no puede pasar a través de la aspiradora y la limpieza no puede tener lugar, independientemente de la potencia de la aspiradora.

Para que su aspiradora vertical funcione con la máxima eficacia, cambie la bolsa interior desechable con frecuencia.

- No llene por encima de la línea indicada en la bolsa interior desechable.
- Asegúrese de que la bolsa interior desechable está instalada correctamente.

NOTA: No todas las bolsas interiores desechables son iguales.

Oreck ofrece bolsas interiores HEPA y no HEPA. Sus bolsas interiores HEPA o no HEPA de Oreck han sido diseñadas para ser utilizadas con la aspiradora vertical Oreck. El uso de bolsas que no sean HEPA originales de Oreck o bolsas interiores desechables sin HEPA afectará a la capacidad de limpieza de su aspiradora y podría dañarla.

RELLENO O BLOQUEO

IMPORTANTE: En las alfombras de felpa y en las nuevas, puede producirse relleno dentro del tubo de admisión y del conjunto del tubo inferior. Esto se debe a un exceso de pelusa y recortes sueltos en la alfombra. Podría producirse relleno durante las primeras limpiezas hasta que se elimine todo el material suelto. Debido a la alta eficiencia

de la aspiradora, muchas alfombras antiguas provocarán el relleno cuando la aspiradora se utilice por primera vez en ellas. Si su aspiradora no recoge correctamente, o hace un ruido inusual y la bolsa exterior no se esponja ni se abre, siga estos pasos:

ADVERTENCIA: Para reducir el riesgo de descarga eléctrica o de lesiones causadas por piezas móviles - Desenchufe antes de limpiar o reparar.

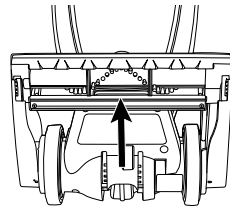

1. Compruebe si hay una obstrucción en la boca de la abertura de admisión. Si hay obstrucción, retírela con unos alicates de punta larga, un destornillador o una percha.

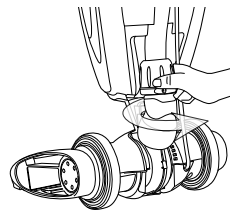

2. Gire el collarín inferior en sentido contrario a las agujas del reloj para que se deslice hacia arriba. Saque el tubo de la base. Compruebe si hay una obstrucción. Si la obstrucción está en el tubo, retírela con una percha.

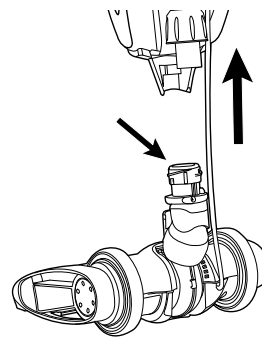

3. Si el tubo no está obstruido, busque en la carcasa del ventilador. Retire los residuos con unos alicates de punta larga, un destornillador o una percha.

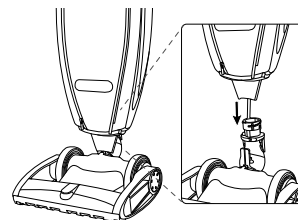

4. Inserte el tubo y empuje hacia abajo hasta que el tubo esté asentado. Asegúrese de que el anillo O esté en su lugar contra la abertura de la carcasa del ventilador.

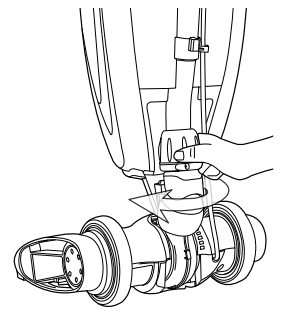

5. Para terminar el montaje, vuelva a colocar el collarín y apriételo en el sentido de las agujas del reloj hasta que las lengüetas de bloqueo del collarín queden bloqueadas en su lugar.

NOTA: Muchas veces, el bloqueo se produce debido a que una bolsa interior desechable llena hace que la suciedad retroceda por el sistema de flujo de aire. Cuando esto ocurre, la obstrucción se produce en la parte superior del sistema, empezando por la zona en la que la bolsa interior desechable se conecta al conjunto de conectores. Si las acciones anteriores no corrigen el problema, póngase en contacto con un centro de servicio autorizado por Oreck o llame al centro de servicio al cliente.

EE.UU.: 1-800-989-3535 Canadá: 1-800-989-3535

MANTENIMIENTO

Si el aparato no funciona como debería, se ha caído, se ha dañado, se ha dejado a la intemperie o se ha caído al agua, llévelo a un centro de servicio antes de seguir utilizándolo.

Cualquier otro tipo de mantenimiento debe ser realizado por un representante del servicio técnico autorizado.

SENCILLOS CONSEJOS DE USO

Le encantará la forma en que su Oreck limpia debajo de las cosas y es tan ligera y fácil de usar. A continuación le ofrecemos algunas sugerencias sencillas sobre su funcionamiento:

- Le encantará la forma en que su Oreck limpia debajo de las cosas y es tan ligera y fácil de usar. A continuación le ofrecemos algunas sugerencias sencillas sobre su funcionamiento:
- Cuando introduzca una nueva bolsa interior desechable, primero hinche y abra la bolsa.
- Cuando la bolsa interior desechable esté llena, cámbiela.
- Compruebe la bolsa interior desechable al menos una vez al mes.
- No pase la aspiradora por encima del cable. El cepillo giratorio podría dañar el cable.
- Tenga cuidado al aspirar sobre los bordes y flecos de las alfombras.
- Si en algún momento la máquina no recoge correctamente o hace un ruido inusual, interrumpa el funcionamiento y realice el mantenimiento.
- Aunque su aspirador vertical recogerá alfileres, clips y otros objetos pequeños, se recomienda retirarlos del suelo antes de aspirar. Si no lo hace, puede dañar permanentemente el ventilador de la sección del motor y su carcasa.

LA CORREA

- Discover™ está equipada con la correa Endurrolife™, que está diseñada para una larga vida y no necesita ser cambiada.

PROTECCIÓN DEL MOTOR/ APAGADO DEL VACÍO

Se ha diseñado un protector térmico en su limpiadora para protegerla del sobrecalentamiento. Cuando el protector térmico se activa, la limpiadora dejará de funcionar y los faros parpadearán.

Si esto ocurre, proceda de la siguiente manera:

1. Apague la limpiadora y desenchúfela de la toma de corriente.
2. Compruebe el llenado de la bolsa, cámbiela si es necesario.
3. Despeje cualquier obstrucción o bloqueo grande de la aspiradora. (Relleno u obstrucción)
4. Cuando la limpiadora esté desenchufada y el motor se enfríe durante 30 minutos, el protector térmico se desactivará y la

limpieza podrá continuar.

Si el protector térmico continúa activándose después de seguir los pasos anteriores, su limpiador necesita servicio.

Lubricación: El motor y el rodillo de cepillado están equipados con cojinetes que contienen suficiente lubricación para su vida útil. La adición de lubricante podría causar daños. No añada lubricante al motor ni al rodillo de cepillado.

ALMACENAMIENTO DEL CORDÓN

Enrolle el cable alrededor de los ganchos para guardarlo cómodamente. Coloque el extremo del enchufe en el cable.

MANTENIMIENTO DEL RODILLO DEL CEPILLO

ADVERTENCIA: Para reducir el riesgo de descarga eléctrica o de lesiones causadas por las piezas móviles - Desenchufe el aparato antes de limpiarlo o darle servicio.

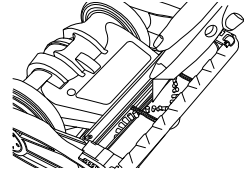

Al menos una vez al mes, compruebe si hay exceso de pelusa, hilo o pelo en el rodillo de cepillado giratorio y elimínelo. Las ranuras de limpieza patentadas en el rodillo del cepillo permitirán una limpieza más fácil. Limpie el exterior de la aspiradora con un paño húmedo. Limpie también la zona del conjunto del deflector del conector de la base de la aspiradora y la zona de la carcasa del ventilador. Si hay polvo en la bolsa exterior, aspirelo o sacúdalo. Un poco de mantenimiento

preventivo mantendrá su aspiradora vertical como nueva y asegurará una eficacia de limpieza continua.

SUSTITUCIÓN DEL RODILLO DE CEPILLADO

El rodillo del cepillo está diseñado para una larga vida útil. Si alguna vez se desgasta o se deshilacha, puede ser sustituido por un centro de servicio autorizado por Oreck.

SOLUCIÓN DE PROBLEMAS Y PIEZAS

ADVERTENCIA: Para reducir el riesgo de lesiones personales - Desenchufe antes de limpiar o dar servicio.

Los problemas de servicio que parecen ser importantes a menudo pueden resolverse fácilmente. Usted puede ser su propio solucionador de problemas revisando esta guía.

Cualquier otro tipo de servicio debe ser realizado por un representante de servicio autorizado.

Si el aparato no funciona como debería, se ha caído, se ha dañado, se ha dejado a la intemperie o se ha caído al agua, llévelo a un centro de servicio antes de seguir usándolo.

PROBLEMA	COMPRUEBE	QUÉ HACER
El vacío no funciona.	<ol style="list-style-type: none">1. No está bien enchufado.2. No hay electricidad en la toma de corriente.3. El Brushroll está bloqueado.	<ol style="list-style-type: none">1. Asegúrese de que el cable de alimentación está firmemente enchufado a la toma de corriente.2. Compruebe la fuente eléctrica: fusible o disyuntor de la casa.3. Elimine la obstrucción. La unidad se reiniciará. (consulte la sección de obstrucciones)
El vacío no recoge.	<ol style="list-style-type: none">1. ¿La aspiradora se ha apagado con material muy denso o con una obstrucción grande, y las luces han parpadeado?2. La bolsa interior desechable está llena.3. La boquilla o el pivote de aspiración están obstruidos.4. El cepillo está desgastado.5. El tubo de la bolsa está obstruido.6. Los poros grandes están obstruidos con polvo fino.7. El ventilador del impulsor está roto.8. El rodillo de la escobilla no es uniforme en ambos extremos.	<ol style="list-style-type: none">1. Consulte los pasos para eliminar una obstrucción (consulte RELLENO O BLOQUEO). Apague la limpiadora y desenchúfela de la toma de corriente. Cuando la limpiadora esté desenchufada y el motor se enfríe durante 30 minutos, el protector térmico se desactivará y la limpieza podrá continuar.2. Sustituya la bolsa interior desechable (consulte la sección RETIRADA DE LA BOLSA INTERIOR)3. Elimine la obstrucción (consulte Relleno u obstrucción)4. Póngase en contacto con el centro de servicio autorizado de Oreck.5. Despeje la obstrucción (consulte RELLENO O BLOQUEO)6. Cambie la bolsa interior desechable (consulte la sección RETIRADA DE LA BOLSA INTERIOR)7. Póngase en contacto con el Centro de Servicio Autorizado de Oreck.8. Póngase en contacto con el centro de servicio autorizado de Oreck.
El vacío sigue sin funcionar correctamente.	<ol style="list-style-type: none">1. Compruebe todos los puntos anteriores.	<ol style="list-style-type: none">1. Póngase en contacto con el centro de servicio autorizado de Oreck.

Todos los accesorios y piezas de repuesto se venden por separado. Para hacer un pedido, llame a nuestra línea de atención al cliente o visite nuestro sitio web. Tenga a mano su número de modelo de la etiqueta de datos de la parte inferior de la unidad.

PIEZAS DE REPUESTO

ARTÍCULO	NÚMERO DE PIEZA
Bolsa interior HEPA para combatir el polvo, paquete de 6 (Para aspirador vertical de Discover)	AK1LW6H
Bolsa interior HEPA para combatir el polvo, paquete de 3 (Para aspirador vertical de Discover)	AK1LW3H

Línea de atención al cliente | Estados Unidos: 1-800-989-3535 | Canadá: 1-800-989-3535 | Sitio web: www.oreck.com

GARANTÍA DE LOS ASPIRADORES VERTICALES

(RESIDENCIAL)

ORECK MANUFACTURING COMPANY le ofrece la siguiente garantía limitada para este producto sólo si fue comprado originalmente para uso residencial, no para reventa, a Oreck o a un distribuidor minorista autorizado de Oreck.

Oreck reparará o reemplazará, sin cargo, al comprador original, cualquier pieza que resulte defectuosa en material o mano de obra dentro de un período de tiempo limitado basado en la fecha de compra y su número de modelo de producto específico. Esta garantía limitada se aplica al uso doméstico normal. Cualquier uso comercial de este producto anulará esta

garantía limitada.

Esta garantía limitada no cubre la sustitución de las piezas fungibles o consumibles, como las escobillas de carbón del motor, las escobillas de los bordes, las correas de transmisión de las escobillas, los cepillos, las bombillas, las bolsas desechables y otras piezas sujetas a un desgaste normal, a menos que sean defectuosas en cuanto a materiales o mano de obra.

Esta garantía limitada no se aplica a ninguna pieza que haya sido sometida a un accidente, abuso, uso comercial, alteración, mal uso, daños

causados por un incendio o un acto de Dios, el uso de voltajes diferentes a los indicados en el número de serie mostrado en este producto o el servicio de este producto por alguien que no sea Oreck o un Centro de Servicio Autorizado de Fábrica participante. Oreck no autoriza a ninguna persona o representante a asumir u otorgar cualquier otra obligación de garantía con la venta de este producto.

La garantía limitada de Oreck sólo es válida si usted conserva el comprobante de compra de este producto a Oreck o a un distribuidor autorizado de Oreck. Si usted adquiere este

producto de cualquier otra fuente, su compra es ""TAL CUAL"", lo que significa que Oreck no le otorga ninguna garantía, y que usted, no Oreck, asume todo el riesgo de la calidad y el rendimiento de este producto, incluyendo el costo total de cualquier servicio o reparación necesaria de cualquier defecto.

LA RESPONSABILIDAD DE ORECK POR DAÑOS A USTED POR CUALQUIER COSTO QUE SURJA DE ESTA DECLARACIÓN DE GARANTÍA LIMITADA ESTARÁ LIMITADA A LA CANTIDAD PAGADA POR ESTE PRODUCTO EN EL MOMENTO DE LA COMPRA ORIGINAL.