

E N G L I S H

# ORECK<sup>®</sup> XL<sup>®</sup>

S I M P L Y   A M A Z I N G<sup>®</sup>



USA: 1-888-768-2014



WWW.ORECKCOMMERCIAL.COM

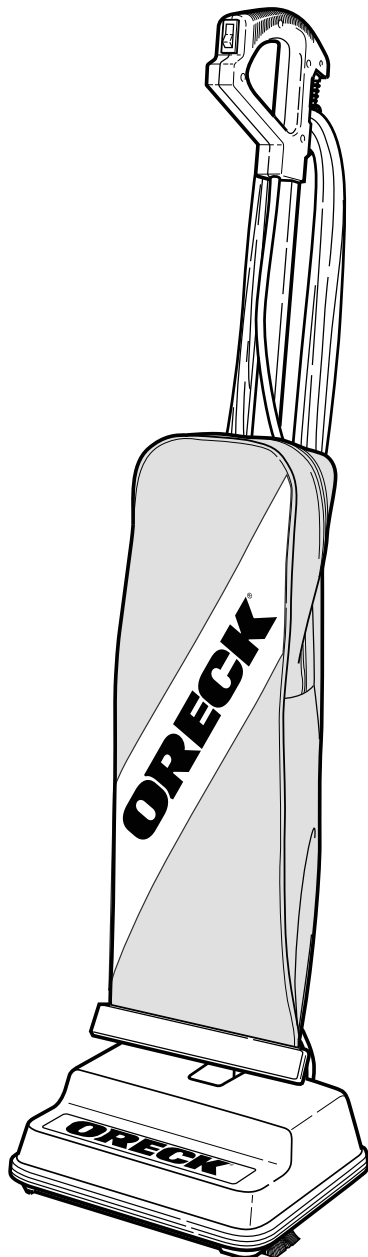

## USER'S GUIDE COMMERCIAL XL2100RHS

HIGH SPEED UPRIGHT VACUUM  
CLEANER WITH

**MicroSweep<sup>®</sup>**  
CLEANING SYSTEM

• **IMPORTANT** •  
SAVE THIS BOOKLET!

Includes:

- Safety Warnings
- Warranty
- Operating Instructions
- Trouble Diagnosis
- Accessories

**BEFORE OPERATING  
CLEANER, READ ALL  
INSTRUCTIONS IN THIS  
MANUAL CAREFULLY.**

**Table of Contents**

Maintenance and Customer Service,  
Important Safety Instructions . . . . . page 2

Warranty,  
Troubleshooting Guide . . . . . page 3

Assembly,  
Operating Instructions . . . . . page 4

Operating Instructions cont.,  
To Replace Paper Filter Dust Bag . . . . . page 5

How to Replace a Worn Belt,  
Stuffing or Blockage . . . . . page 6

Using an Oreck Fresh Air Tab®,  
Grounding Instructions,  
To Adjust or Replace Brush . . . . . page 7

**Français Guide D'utilisation**  
**Español Guia Del Usuario**

**Maintenance and  
Customer Service**

Your ORECK vacuum cleaner is a product of precise engineering. The motor bearings are permanently lubricated and should not be oiled. If you require additional information or have problems with your ORECK appliance, you may call ORECK commercial customer service at:

**USA** 1-888-768-2014

Please specify the model number and serial/code number which can be found on the data plate on the back of the vacuum.

Save your sales or purchase slip. Should your ORECK appliance require warranty service in the U.S.A., present this slip to the Authorized Service Center as your proof of purchase date or, in Canada, call customer service.

**Accessories  
Sold Separately**

ITEM	PART #
1. Dust Bag, Pack, Regular	PK800025
2. Belts, 3 Pack	0300604
3. Oreck Fresh Air® Tabs	AIRTABS

**IMPORTANT  
SAFETY INSTRUCTIONS**

When using an electrical appliance, basic precautions should always be followed, including the following:

**READ ALL INSTRUCTIONS BEFORE  
USING THIS VACUUM CLEANER**



**WARNING**

**To reduce the risk of fire,  
electric shock, or injury:**

- Do not leave appliance unattended when plugged in. Unplug from outlet when not in use and before servicing.
- Do not use outdoors or on wet surfaces.
- Do not operate the unit while in the upright and locked position.
- Do not let the unit run while in any one stationary position for any period of time. Keep the unit moving while in operation.
- Do not allow to be used as a toy. Close attention is necessary when used by or near children.
- Use only as described in this manual. Use only manufacturer's recommended attachments.
- Do not use with damaged cord or plug. If appliance is not working as it should, has been dropped, damaged, left outdoors, or dropped into water, return it to a service center or call customer service at US: 1-888-768-2014
- Do not pull or carry by cord, use cord as a handle, close door on cord, or pull cord around sharp edges or corners. Keep cord away from heated surfaces.
- Do not run appliance over cord.
- Do not unplug by pulling on cord. To unplug, grasp the plug, not the cord.
- Do not handle plug or appliance with wet hands.
- Do not put any object into openings. Do not use with any opening blocked; keep free of dust, lint, hair and anything that may reduce air flow.
- Keep hair, loose clothing, fingers and all parts of body away from openings and moving parts.
- Do not use to pick up anything that is burning or smoking, such as cigarettes, matches, or hot ashes.
- Do not use without filter bag assembly in place.
- Turn off all controls before unplugging.
- Use extra care when cleaning on stairs.
- Do not use to pick up flammable or combustible liquids, such as gasoline or lighter fluid, or use in areas where they may be present.
- Do not use appliance in an enclosed space where flammable, explosive or toxic vapors are given off by oil base paint, paint thinner, some mothproofing substances, or in an area where flammable dust is present.
- Do not pick up toxic material such as chlorine bleach, drain cleaner, gasoline, etc. with this appliance.
- Use caution when vacuuming over area rug edges and fringe.
- Product contains chemicals known to the State of California to cause cancer and birth defects or other reproductive harm.
- Keep cord away from heated surfaces.

**SAVE THESE INSTRUCTIONS  
For Commercial Use**

## Warranty

### 1 Year LIMITED WARRANTY

#### WHAT THIS WARRANTY COVERS

When used and maintained in normal Commercial use and in accordance with the User's Manual, your Royal Appliance Manufacturing Company product is warranted against original defects in material and workmanship for a full one year from date of purchase (the "Warranty Period"). During the Warranty Period, as described in this Warranty, Royal Appliance Manufacturing Company will provide labor and parts, at no cost to you, to correct any such defect in products purchased in the United States, U.S. Military Exchanges and Canada.

#### HOW TO MAKE A WARRANTY CLAIM

If this product is not as warranted, take or send the product to an Authorized Warranty Service Dealer along with proof of purchase. If the batteries are not as warranted, either take or send the batteries along with proof of purchase to an authorized dealer or contact Oreck Commercial Customer Services at 1-888-768-2014.

#### WHAT THIS WARRANTY DOES NOT COVER

This warranty does not cover filters, improper maintenance of the product, damage due to misuse, acts of God, nature, vandalism or other acts beyond the control of Royal Appliance Manufacturing Company, owner's acts or omissions, use outside the country in which the product was initially purchased and resales of the product by the original owner. This warranty does not cover pick up, delivery, transportation or house calls. However, if you mail your product to a Service Center for warranty service, cost of shipping will be paid one way. Please call Oreck Commercial Customer Services at 1-888-768-2014 for instructions on how to ship this product. This warranty does not apply to products purchased outside the United States (including its territories and possessions), a U.S. Military Exchange and Canada.

#### OTHER IMPORTANT TERMS

This warranty is not transferable and may not be assigned. This Warranty shall be governed and construed under the laws of the state of Ohio. The Warranty Period will not be extended by any replacement of batteries or parts or repair performed under this Warranty. THIS WARRANTY IS THE EXCLUSIVE WARRANTY AND REMEDY ALL OTHER WARRANTIES, EXPRESSED OR IMPLIED, INCLUDING WARRANTIES OF MERCHANTABILITY OR FITNESS FOR PARTICULAR PURPOSE, ARE DISCLAIMED. IN NO EVENT WILL Oreck Commercial BE LIABLE FOR ANY SPECIAL, INDIRECT, INCIDENTAL OR CONSEQUENTIAL DAMAGES OF ANY KIND OR NATURE TO OWNER OR ANY PARTY CLAIMING THROUGH OWNER, WHETHER BASED IN CONTRACT, NEGLIGENCE, TORT OR STRICT PRODUCTS LIABILITY OR ARISING FROM ANY CAUSE WHATSOEVER. Some states do not allow the exclusion of consequential damages, so the above exclusion may not apply to you. This warranty gives you specific rights; you may also have others that vary from state to state.

## Troubleshooting Guide



**WARNING: Unplug cord from electrical outlet before servicing.**

SAVE SERVICE CALLS...CHECK THESE FIRST:

- Is the disposable filter dust bag full?
- Are pores of filter dust bag clogged with powder or fine dust?
- Is anything clogging the revolving brush, lower tube, intake opening, fan housing or connector assembly opening?
- Is the belt in place and turning the brush?
- Are the brush ends in the proper location?
- Does the brush turn freely? Are hair, string or rug fibers wound around the brush?

PROBLEM	POSSIBLE SOURCE	AREAS TO CHECK
CLEANER WILL NOT RUN	Not plugged in properly.	Be sure cleaner is firmly plugged into wall outlet.
	No electricity in wall outlet.	Check electrical source—fuse or circuit breaker.
CLEANER DOES NOT PICK UP	Filter bag is full.	Replace filter bag. See "To Install Paper Filter Dust Bag."
	Nozzle or intake pivot clogged.	Clear obstruction.
	Belt is broken or stretched.	Replace belt.
	Brush is worn.	See "To Adjust or Replace Brush."
	Bag tube clogged.	Clear obstruction.
	Bag pores are clogged with fine dust.	Change bag.
Impeller fan is broken.	Impeller fan is broken.	Return to Service Center for repair.
	Revolving brush is not even at both ends.	Check brush roll end cards. Make sure words "old" or "new" match at each end.

**ALL OTHER SERVICING SHOULD BE DONE BY AN ORECK AUTHORIZED SERVICE CENTER.**

**CALL COMMERCIAL CUSTOMER SERVICE HOT LINE  
US: 1-888-768-2014**

Whenever calling, please be sure to have your model and serial number from data plate.

## Assembly

To assist you in identifying components of your vacuum, the parts have been numbered as follows:

- 1 Handle section, upper
- 2 Tube, lower
- 3 Power head
- 4 Outer bag
- 5 Paper filter dust bag
- 6 Power cord
- 7 Retaining spring
- 8 Bag tension bar
- 9 Zip fastener
- 10 On/off switch
- 11 Cord hook
- 12 Plastic loop/cable clamp
- 13 Connector assembly/cord wrap
- 14 Fan housing
- 15 Cord assembly

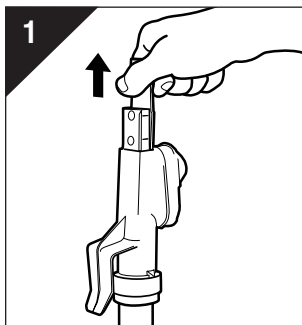
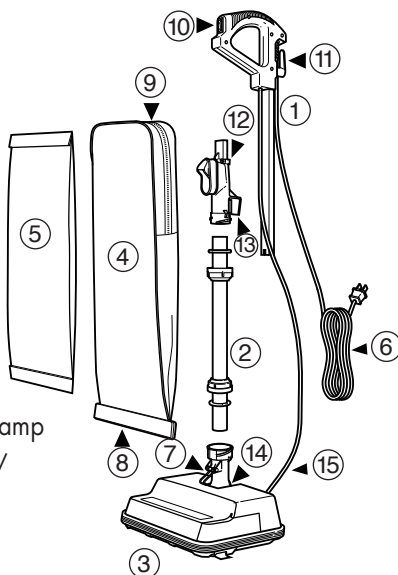

Before assembling appliance, remove two screws from the connector assembly. Remove plastic insert by pulling upward.

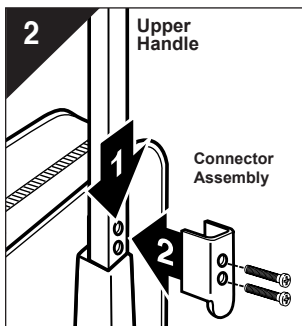

With ON/OFF switch facing the front of the unit, slide upper handle section over matching section of the connector assembly. Hold handle brace against upper handle and align screw holes. Insert one screw into top hole and one screw into the bottom hole then tighten firmly until handle is no longer loose.

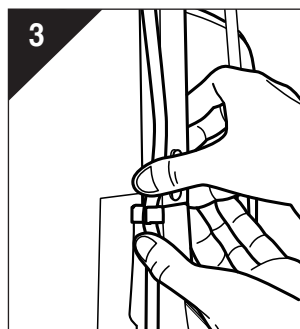

Attach cord to cord clip by pressing cord above and below clip ensuring the cord is fully rested in clip.

## Operating Instructions

### To Operate

Make sure disposable paper filter dust bag is in place. DO NOT operate the cleaner without a paper filter dust bag. Plug the power cord into an electrical outlet and press the On (I) - OFF (O) switch on Helping Handle Assembly.

### General Information

The performance of your new cleaner greatly depends upon care and maintenance. The instructions in this manual will guide you in performing basic care and maintenance. To obtain the most satisfying years of service, read the instructions and keep them handy for future reference.

### Operating Recommendations

This new ORECK XL High-Speed Upright is one of the finest, fastest, and strongest units in its class. You'll love the way it cleans, gets under things, and it's SO lightweight and easy to use.

The following are a few simple suggestions regarding its operation:

1. When inserting a new disposable paper filter dust bag—FIRST PUFF OUT and OPEN THE BAG.
2. When the disposable filter dust bag is full, REPLACE IT.
3. If at any time the machine does not pick up properly or makes an unusual noise, STOP OPERATION and service.
4. Although your upright will pick up pins, paper clips, and other small objects, it is recommended that these be removed from the floor before you vacuum. Failure to do so may result in permanent damage to the motor suction fan and its housing.
5. **WARNING:** Do not use your vacuum cleaner on damp or wet surfaces. This will cause damage to the vacuum cleaner and is dangerous to the user. Damage caused by use on wet or damp surfaces is not covered under warranty.

6. REPLACE THE BELT EVERY 6 MONTHS.
7. Change the disposable filter dust bag at least once a month—even if it is not full! The collected dust in the dust filter can cause odor, attract moisture, act as a breeding area and can affect the efficiency of the cleaner.
8. **DO NOT** run the vacuum cleaner over the cord. The revolving brush could damage the cord.
9. Use caution when vacuuming over area rug edges and fringe.

**Disposable Paper Filter Dust Bags**

Disposable paper filter dust bags play a very important role in the efficiency of your ORECK vacuum cleaner. The purpose of the filter bag is to trap dirt, but at the same time it must be porous enough to allow air to pass through. If the filter bag becomes clogged, no air can pass through the cleaner and cleaning cannot take place, regardless of the cleaner's power.

To keep your cleaner operating at maximum efficiency, change the dust bag frequently. **DO NOT FILL ABOVE THE LINE INDICATED ON THE DUST BAG.**

Be sure the disposable paper filter dust bag is installed properly.

**All paper dust bags are not the same. Your ORECK disposable dust bags have been designed to be used with the ORECK cleaner. Using bags other than genuine ORECK disposable bags will affect the cleaning ability of your cleaner and could cause damage to it.**

**The Belt**

The belt on your vacuum cleaner controls the speed of the revolving brush and is very important for the effective operation of the cleaner. If the belt becomes stretched or cut, it will cause the revolving brush to stop completely or slow down. See instructions in the manual for replacing belt.

**An extra belt is stored in the base plate of your cleaner. When buying replacement belts, use ONLY ORECK genuine belts. Belts other than ORECK belts will not operate the revolving brush correctly and may create undue stress which will cause damage to the motor and brush bearings. Using belts other than ORECK belts will void the warranty.**

**Lubrication**

The vacuum cleaner motor bearings are factory lubricated and sealed. Further lubrication is not required.

**General Cleaner Care**

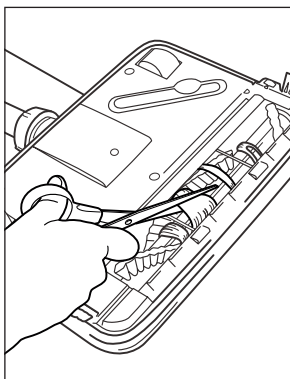

At least once a month, check for and remove excessive lint, string or hair from the revolving brush.

Wipe the outside of the cleaner with a damp cloth. Also, clean the connector deflector assembly area, base of cleaner and fan housing area. If there is dust in the outer bag, vacuum it or shake it out.

A little preventative maintenance will keep your cleaner looking new and will ensure continued cleaning effectiveness.

**CAUTION—Wood Floors, Soft (Vinyl, Asphalt Tile, etc.) Floor Surfaces and Polished Floor Finishes**

Use floor and floor finish manufacturer's recommended methods of cleaning. The metal strip on the base of the cleaner could be damaged if used on concrete or abrasive surfaces, and, therefore, cause damage to wood floors, soft (vinyl, asphalt tile, etc.) floor surfaces and polished floor finishes. The roller brush may also scuff very soft finishes. Do not operate the unit while

in the upright and locked position. Do not let the unit run while in any one stationary position for any period of time. Keep the unit moving while in operation.

**To Replace Filter Dust Bag**



**WARNING: Unplug cord from electrical outlet before servicing.**

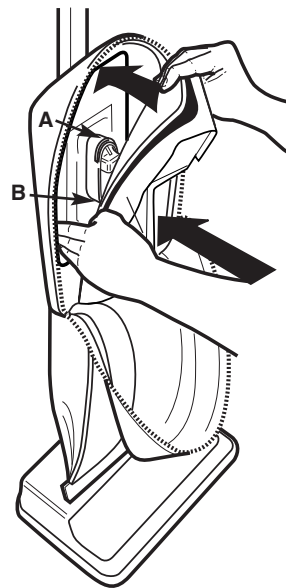

**BAG INSTALLATION:**

1. Hook bottom of bag collar opening under lip "B" of connector assembly. Pull up on bag collar and snap over lip "A" of connector.

2. Press on edges of bag collar to insure bag is completely installed.

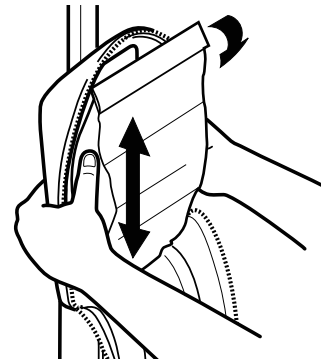

**IMPORTANT:** Check to make sure bag collar is behind lips "A" and "B". If it is not, dust will leak into outer bag. When filter bag is in place, close outer bag with zipper fastener.

## How to Replace a Worn Belt

**! WARNING: Unplug cord from electrical outlet before servicing.**

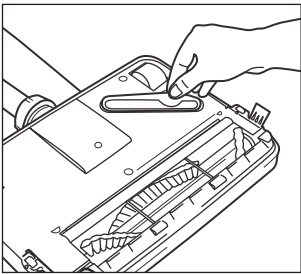

Remove the replacement belt from the storage channel.

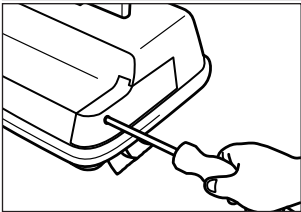

Remove the door by removing the hold down screw located on side of power head.

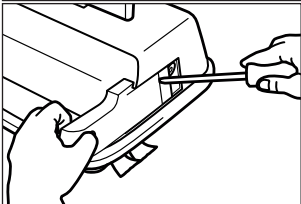

Slide the door forward by prying open with a screwdriver or coin.

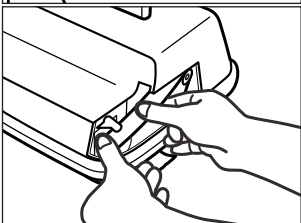

Remove the belt from the brush roll pulley and the motor drive shaft.

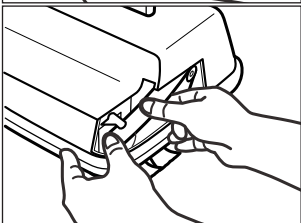

Loop the new belt over the motor drive shaft. Place the opposite end of the belt on the brush roll pulley.

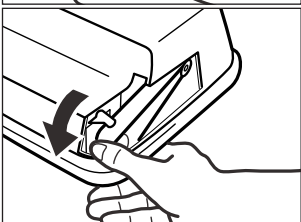

Rotate the brush roll three (3) complete revolutions to ensure that no part of the belt is overhanging the end of the motor drive shaft.

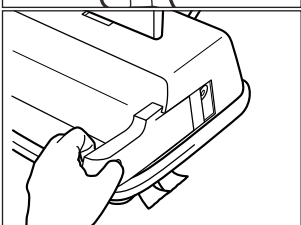

Replace the door by sliding it into the groove at the bottom of the housing. Replace the hold down screw.

## Stuffing or Blockage

Under certain conditions, it is possible to stuff or block the intake tube and the lower tube assembly. If your vacuum cleaner does not pick up properly, or makes unusual noise and the outer bag does not fluff up or balloon open, follow the following steps:

**! WARNING: Unplug cord from electrical outlet before servicing.**

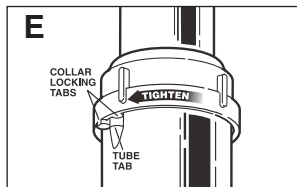
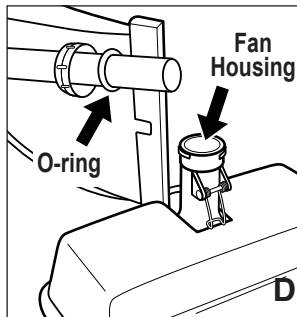
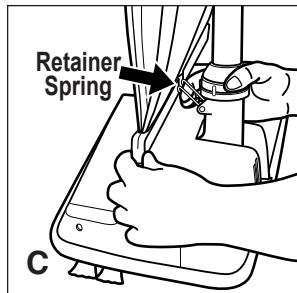
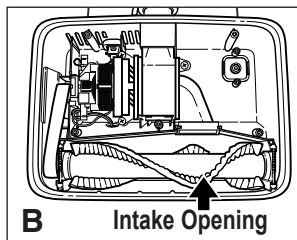
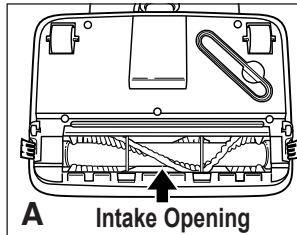

1. Check for blockage at the mouth of the intake opening. See illustration A. If there is blockage, remove it with long-nose pliers, a screwdriver or coat hanger. If you can not reach the blockage, remove base plate. See illustration B.
2. If the blockage is not at the base, remove lower tube. See illustration C. Unhook retainer spring, releasing bottom of bag. Twist lower collar counter clockwise to slide up. Pull tube out of base. Check for blockage. If blockage is in the tube, remove with a coat hanger.
3. If tube is not blocked, look into fan housing. See illustration D. Remove debris with long-nose pliers, a screwdriver or coat hanger.
4. To reassemble, check O-ring on tube, and replace if damaged. Vacuum will not operate properly without the tube O-ring. Slide O-ring to approximately 2" from base of tube. Replace tube by first lining up slot at base of tube with inner tab inside fan housing. Then reinsert tube and push down until the tube is seated. Make sure O-ring is in place against fan housing opening. Replace and tighten collar until collar locking tabs are locked in place. See illustration E. Make sure collar is not cross threaded on housing.

5. Many times blockage occurs due to a full dust bag causing dirt to back down the air flow system. When that happens, the blockage will be at the top of the system, starting in the area where the dust bag connects to the connector assembly. See illustration F.

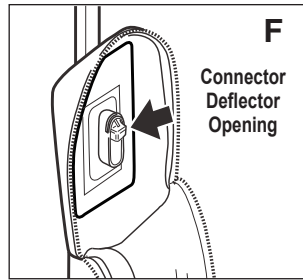

**NOTE:** If the above actions do not correct the problem, contact an ORECK authorized service center or call the commercial customer service center. US: 1-888-768-2014

**IMPORTANT:** On plush and new carpets, stuffing may occur due to excessive fuzz and loose cuttings in the carpet. Stuffing could occur for the first few cleanings until all the loose material is removed. Due to the high efficiency of the cleaner, many older carpets will cause stuffing when the cleaner is first used on them.

### Using An Oreck Fresh Air® Tab

Your ORECK XL vacuum cleaner has a special FRESH AIR tab pocket. This pocket is located inside the outer bag in the area where the disposable paper bag attaches to the connector assembly. Insert tablet in pocket.

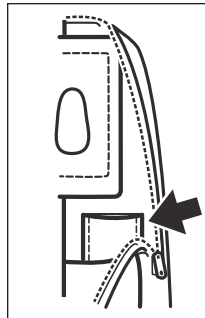

### Grounding Instructions

This appliance must be grounded. If it should malfunction or break down, grounding provides a safe path of least resistance for electrical current, reducing the risk of electric shock. The cord for this appliance has an equipment-grounding conductor and a grounding plug. It must only be plugged into an electrical outlet that is properly installed and grounded in accordance with all local codes and ordinances.

**DANGER:** Improper connection of the equipment-grounding conductor can result in a risk of electrical shock. Check with a qualified electrician or service person if you are in doubt as to whether the outlet is grounded. If not, have a proper outlet installed by a qualified electrician.

This appliance is for use on a nominal 120-volt circuit. It has a grounding plug similar to the example shown. Make sure the appliance is connected to an outlet with the same configuration as the plug. No adapter should be used with this appliance.

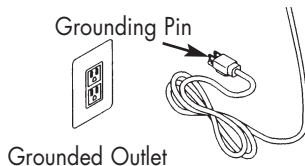

### To Adjust or Replace Brush



**WARNING:** Unplug cord from electrical outlet before servicing.

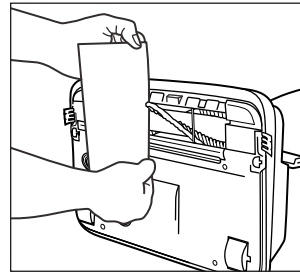

To determine if the brush is worn, place a firm straight edge across the nozzle opening. If brush bristles do not extend beyond base plate, brush should be adjusted.

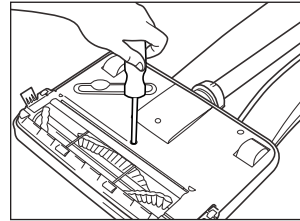

Remove the baseplate by removing 5 screws. Then, remove the belt and brush roll from the housing.

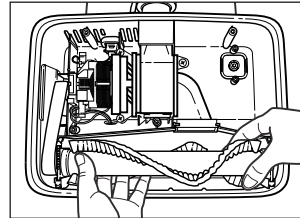

Rotate both bearing assemblies at ends of brush roll to show "old" and replace in the holding channels in the housing.

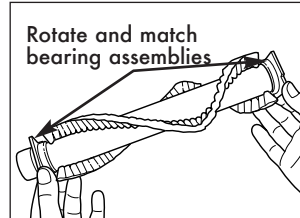

Rotate and match bearing assemblies

**NOTE:** The bearing assembly setting marked "OLD" has a smooth side. The one marked "NEW" is notched. When rotating bearings, make sure both bearing assembly settings are the same and face up when replacing the brush roll.

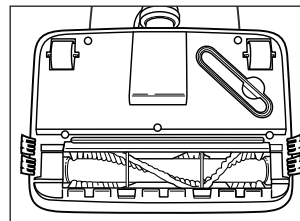

Reassemble the belt and the baseplate and check bristle height above baseplate at each end of brush.

**IMPORTANT:** Unless the brush is worn as indicated above, both bearings must be in the "NEW" position. When rotating, both bearings must be in the "OLD" position. Unmatched settings will cause damage to your machine.

If a previous adjustment has already been made and bristle height does not extend above baseplate, a new brush assembly should be ordered.

# ORECK<sup>®</sup> XL

SIMPLY AMAZING<sup>®</sup>

## GUIA DEL USUARIO E S P A Ñ O L



### COMERCIAL XL2100RH

ASPIRADORA VERTICAL DE ALTA  
VELOCIDAD CON EL SISTEMA DE LIMPIEZA

**MicroSweep<sup>®</sup>**

**• IMPORTANTE •  
¡GUARDE ESTE FOLLETO!**

**Incluye:**

Advertencias de seguridad

Garantía

Instrucciones de operación

Diagnóstico de problemas

Accesorios



**ANTES DE OPERAR LA  
ASPIRADORA, LEA CON CUIDADO  
TODAS LAS INSTRUCCIONES  
INCLUIDAS EN ESTE MANUAL.**

**Índice**

Mantenimiento y servicio a clientes,  
Accesorios, Instrucciones importantes  
de seguridad, . . . . . página 2

Garantía, Guía para la identificación  
de problemas . . . . . página 3

Ensamblaje, Para reemplazar la  
bolsa para polvo de filtro . . . . . página 4

Instrucciones de operación . . . . . página 5

Cómo reemplazar una correa  
desgastada, Para ajustar o  
reemplazar el cepillo . . . . . página 6

Relleno o bloqueo, Uso de una  
tableta de Oreck Fresh Air®,  
Instrucciones para el aterrizado . . . . . página 7

**Mantenimiento y servicio  
a clientes**

Su aspiradora ORECK es un producto de diseño preciso. Los cojinetes del motor están lubricados permanentemente y no debe ponerles aceite. Si requiere información adicional o si tiene problemas con su aparato ORECK, llame al servicio a clientes comerciales de ORECK al:

**USA 1-888-768-2014**

Por favor especifique el número de modelo y el número de serie/código, el cual se puede encontrar en la placa de datos en la parte posterior de la aspiradora.

Guarde su recibo de ventas o de compra. En caso que su aparato ORECK necesitara servicio de garantía en los EE. UU., presente este recibo en el centro de servicio autorizado como su comprobante de fecha de compra, o en Canadá, llame a servicio a clientes.

**Accesorios Vendi  
Por separado**

**USA: 1-888-768-2014**

ITEM	PART #
1. Paquete de 25 bolsas para polvo, regulares	PK800025
2. Correas, paquete de 3	0300604
3. Tabletas Oreck Fresh Air®	AIRTABS

**INSTRUCCIONES IMPORTANTES DE  
SEGURIDAD**

Cuando utilice un aparato eléctrico, siempre debe seguir precauciones básicas, incluyendo las siguientes:

**LEA TODAS LAS INSTRUCCIONES ANTES DE  
USAR ESTA ASPIRADORA**



**ADVERTENCIA**

**Para reducir el riesgo de incendio,  
descarga eléctrica o lesiones:**

- No deje el aparato sin atender cuando esté conectado. Desconéctelo de la toma de corriente cuando no esté en uso y antes de darle servicio.
- No la use en exteriores ni en superficies mojadas.
- No operar la unidad mientras está en posición vertical y trabada.
- No permitir que la unidad funcione mientras esté en cualquier posición fija por cualquier período de tiempo. Mientras esté en funcionamiento, mantener la unidad en movimiento.
- No permita que se use como juguete. Es necesario poner mucha atención cuando la usen los niños o cuando se use cerca de ellos.
- Usela solamente como se describe en este manual. Utilice solamente los aditamentos recomendados por el fabricante.
- No la use con el cordón o clavija dañados. Si la aspiradora no funciona como debería, si se ha caído, dañado, dejado en exteriores, o dejado caer en agua, envíela a un centro de servicio o llame a servicio a clientes al:  
US: 1-888-768-2014
- No tire de ella ni la mueva por el cordón, ni use el cordón como asa, no cierre la puerta sobre el cordón, ni jale el cordón alrededor de bordes o esquinas afiladas. Mantenga el cordón lejos de las superficies calientes.
- No opere el aparato sobre el cordón.
- No lo desconecte jalando el cordón. Para desconectarlo, tome la clavija, no el cordón.
- No manipule la clavija ni el aparato con las manos mojadas.
- No ponga objetos pesados en las aberturas. No lo use con alguna abertura bloqueada; manténgalo libre de polvo, pelusa, cabello y cualquier cosa que pueda reducir el flujo de aire.
- Mantenga el cabello, ropa suelta, dedos y todas las partes del cuerpo lejos de las aberturas y partes móviles.
- No la use para que aspire cualquier cosa que se esté quemando o arrojando humo, como cigarrillos, cerillos o cenizas calientes.
- No la use sin el ensamblaje de la bolsa de filtro en su lugar.
- Apague todos los controles antes de desconectarla.
- Tenga cuidado especial cuando limpie alguna escalera.
- No la use para aspirar líquidos inflamables o combustibles, como gasolina o líquido para encendedores, ni la use en áreas donde puedan estar presentes.
- No use el aparato en espacios cerrados donde puedan emanarse vapores inflamables, explosivos o tóxicos por pintura a base de aceite, adelgazador de pintura, algunas sustancias a prueba de moho, o en un área donde haya presente polvo inflamable.
- No aspire con este aparato material tóxico como blanqueador con cloro, limpiador de drenajes, gasolina, etc.
- Tenga cuidado al limpiar los bordes y la franja excesivos de la manta con la aspiradora del área.
- Mantenga el cable alejado de las superficies calientes

**GUARDE ESTAS INSTRUCCIONES  
Para uso comercial**

ADVERTENCIA: El producto contiene sustancias químicas conocidas por el Estado de California como causantes de cáncer y defectos de nacimiento, u otros daños en el sistema reproductor.

## Garantía

### GARANTÍA LIMITADA DE 1 AÑO

#### COBERTURA DE LA GARANTÍA

En casos de uso y mantenimiento comercial en condiciones normales y conforme al Manual del propietario, su producto Royal Appliance Manufacturing Company tiene garantía contra defectos originales de fábrica de materiales y mano de obra por un año entero desde la fecha de compra (en adelante, el "Plazo de la garantía"). Durante el plazo de la garantía, como se describe en esta Garantía, Royal Appliance Manufacturing Company le proporcionará la mano de obra y los repuestos, sin ningún costo, a los fines de reparar cualquier falla del producto adquirido en los Estados Unidos, en tiendas de intercambios militares de los EE. UU. y en Canadá.

#### CÓMO REALIZAR UN RECLAMO POR LA GARANTÍA

Si este producto no presentara las características garantizadas, llévelo o envíelo a un Distribuidor Técnico Oficial autorizado junto con el comprobante de compra. Si las baterías no presentaran las características garantizadas, llévelas o envíelas junto con el comprobante de compra a un Distribuidor autorizado o póngase en contacto con los servicios al cliente de Oreck Commercial al llamando al 1-888-768-2014.

#### NO CUBIERTO POR LA PRESENTE GARANTÍA

Esta garantía no cubre los filtros, el mantenimiento inadecuado del producto, daños por uso indebido, actos de Dios, naturales, vandalismo u otros actos que estén más allá del control de Royal Appliance Manufacturing Company, actos u omisiones del propietario, el uso fuera del país en el que se compró el producto originalmente y las reventas del producto por parte del comprador original. Esta garantía no cubre la recolección, la entrega, el transporte ni el servicio a domicilio del producto. No obstante, si envía el producto por correo postal al Centro para obtener servicio técnico de garantía, se pagará el costo de ida solamente. Llame a los Servicios al Cliente de Oreck Commercial al 1-888-768-2014 para obtener instrucciones sobre cómo enviar este producto. Esta garantía no se aplica a los productos adquiridos fuera de los Estados Unidos (incluidos sus territorios y posesiones), fuera de tiendas de intercambios militares de los EE. UU., y Canadá.

#### OTROS TÉRMINOS IMPORTANTES

Esta garantía no es transferible y no podrá ser cedida. Esta garantía se regirá e interpretará de conformidad con las leyes del Estado de Ohio. El Plazo de la garantía no se prolongará por el reemplazo de las baterías o piezas, ni por cualquier reparación realizada conforme a esta garantía. ESTA GARANTÍA TIENE PREVALENCIA EXCLUSIVA COMO TAL Y COMO RECURSO LEGAL. SE RECHAZARÁN TODAS LAS DEMÁS GARANTÍAS, EXPRESAS O IMPLÍCITAS, INCLUIDAS LAS GARANTÍAS DE APTITUD PARA LA VENTA O ADECUACIÓN A FINES ESPECÍFICOS. EN NINGÚN CASO Oreck Commercial SERÁ RESPONSABLE POR LOS DAÑOS ESPECIALES, INDIRECTOS, INCIDENTALES O MEDIATOS DE NINGUNA CLASE, QUE SUFRA EL PROPIETARIO O CUALQUIER PARTE QUE RECLAME POR INTERMEDIO DE ESTE, YA SEA CON BASE EN UN CONTRATO, POR NEGLIGENCIA, HECHO ILÍCITO CIVIL O RESPONSABILIDAD OBJETIVA, NI POR NINGUNA OTRA CAUSA. En algunos estados, la exclusión de los daños mediatos no está permitida, de modo que la exclusión precedente puede no serle aplicable. Esta garantía le otorga derechos específicos. También puede tener otros derechos, que varían según el estado.

## Guía para identificación de problemas



### ADVERTENCIA: Desconecte el cordón de la toma eléctrica antes de dar servicio.

AHORRESE LAS LLAMADAS DE SERVICIO... REVISE PRIMERO LO SIGUIENTE:

- ¿Está llena la bolsa para polvo de filtro desechable?
- ¿Hay poros de la bolsa para polvo de filtro tapados con polvo fino?
- ¿Hay algo que tape el cepillo revolvente, el tubo inferior, la abertura de admisión, el bastidor del ventilador, o la abertura de ensamblaje de la conexión?
- ¿Los extremos del cepillo están en la ubicación adecuada?
- ¿El cepillo gira libremente? ¿Hay cabellos, hilos o fibras de tapete alrededor del cepillo?

PROBLEMA	POSIBLE CAUSA	AREAS A VERIFICAR
<b>LA ASPIRADORA NO FUNCIONA</b>	No está bien conectada.	Asegúrese que la aspiradora esté firmemente conectada en la toma de corriente de la pared.
	No hay electricidad en la toma de corriente en la pared.	Revise el fusible de la fuente de electricidad o el interruptor automático del circuito.
<b>EL APARATO NO ASPIRA</b>	La bolsa del filtro está llena.	Reemplace la bolsa del filtro. Vea la sección "Cómo instalar la bolsa para polvo de filtro de papel."
	La boquilla o el pivote de admisión está tapado.	Limpie las obstrucciones.
	La correa está rota o estirada.	Reemplace la correa.
	El cepillo está desgastado.	Vea "para ajustar o para substituir el cepillo."
	El tubo de la bolsa está tapado.	Limpie la obstrucción.
	Los poros de la bolsa están tapados con polvo fino.	Cambie la bolsa.
	El impulsor del ventilador está roto.	Envíe al Centro de Servicio para su reparación.
	El cepillo revolvente no está uniforme en ambos extremos.	Verifique el sello del cojinete. Asegúrese que las palabras "old" o "new" correspondan en cada extremo.

**TOUTES LES AUTRES RÉPARATIONS DOIVENT ÊTRE FAITES DANS UN CENTRE DE RÉPARATION AUTORISÉ.**

**LLAME AL SERVICIO A CLIENTES  
COMERCIALES DE ORECK AL:  
US: 1-888-768-2014**

Lorsque vous téléphonez, n'oubliez pas de noter le numéro de modèle et le numéro de série de l'appareil, lesquels figurent sur sa plaque signalétique.

## Ensamblaje

Para ayudarle a identificar los componentes de su aspiradora, las piezas se han numerado como sigue:

- 1 Sección del asa, superior
- 2 Tubo inferior
- 3 Cabeza motriz
- 4 Bolsa exterior
- 5 Bolsa para polvo con filtro de papel
- 6 Cordón de alimentación
- 7 Resorte retenedor
- 8 Barra para tensión de la bolsa
- 9 Sujetador de cremallera
- 10 Interruptor de encendido/apagado
- 11 Abrazadera para el cable
- 12 Gancho de plástico/ abrazadera para el cable
- 13 Ensamblaje de la conexión
- 14 Bastidor del ventilador
- 15 Système du cordon électrique

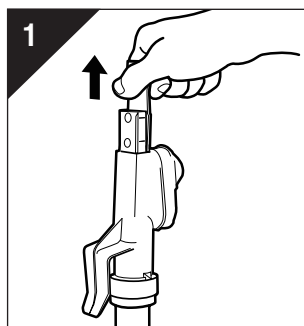
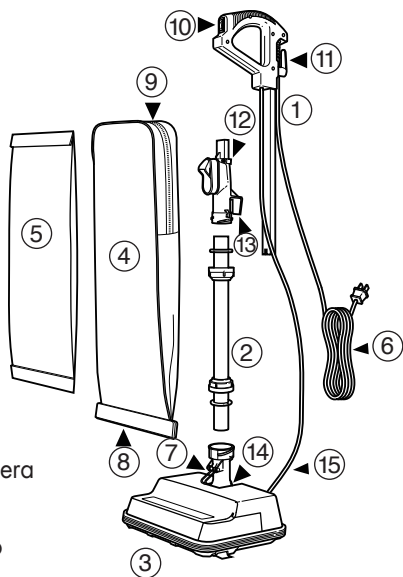

Antes de armar la máquina, retire los dos tornillos del conjunto conector. Remueva el inserto plástico halando hacia arriba.



Deslice la sección del mango superior sobre la sección correspondiente del conjunto conector. Inserte un tornillo en el agujero superior y un tornillo en el agujero inferior, y luego apriete firmemente hasta que el mango quede ajustado.

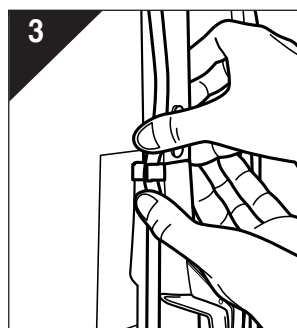

Fije el cordón en la grapa oprimiéndolo encima y debajo de la grapa para asegurarse que quede completamente metido en ella.

## Para reemplazar la bolsa para polvo de filtro



**ADVERTENCIA:** Desconecte el cordón de la toma eléctrica antes de dar servicio.

### INSTALACION DE LA BOLSA:

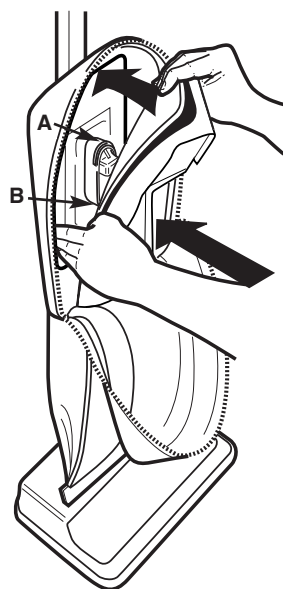

1. Enganche la parte inferior de la abertura del collarín de la bolsa sobre el reborde "B" del ensamblaje de la conexión. Jale sobre el collarín de la bolsa y encaje sobre el reborde "A" de la conexión.
2. Oprima sobre los bordes del collarín de la bolsa para asegurarse que la bolsa esté totalmente instalada.

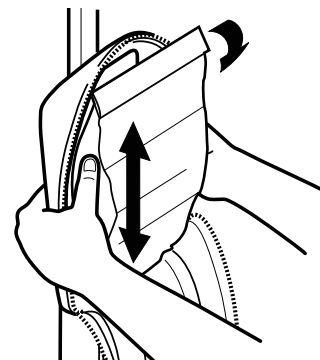

**IMPORTANTE:** Verifique para asegurarse que el collarín de la bolsa esté detrás de los rebordes "A" y "B". Si no, el polvo se filtrará hacia la bolsa exterior. Cuando la bolsa de filtro está en su lugar, cierre la bolsa exterior con el sujetador de cremallera.

## Instrucciones de operación

### Cómo operarla

Asegúrese que la bolsa para polvo de filtro de papel esté en su lugar. NO opere la aspiradora sin una bolsa para polvo de filtro de papel. Conecte el cordón de alimentación en una toma eléctrica y cuando esté listo para operarla oprima el interruptor de encendido/apagado (On/Off) sobre el ensamblaje del mango de ayuda o en la parte superior de la base para los modelos con mango vertical.

### Información general

El desempeño de su nueva aspiradora depende en gran parte del cuidado y el mantenimiento. Las instrucciones de este manual le guiarán para realizar el cuidado y mantenimiento básico. Para obtener muchos años de servicio satisfactorio, lea las instrucciones y manténgalas a la mano para futura referencia.

### Recomendaciones de operación

Esta nueva aspiradora vertical ORECK XL de alta velocidad es una de las mejores, más rápidas y fuertes unidades en su clase. Le encantará la manera como limpia, cómo cabe por debajo de las cosas, y que es TAN ligera y fácil de usar.

### Las siguientes son sólo algunas sugerencias sencillas relacionadas con su operación:

1. Cuando inserte una nueva bolsa desechable para polvo con filtro de papel, PRIMERO INFLELA y ABRA LA BOLSA.
2. Cuando la bolsa para polvo con filtro desechable esté llena, CAMBIELA.
3. Si en cualquier momento la máquina no absorbe adecuadamente o hace un ruido inusual, DEJE DE OPERARLA y déle servicio.
4. Aunque su aspiradora vertical absorbe alfileres, sujetadores de papel y otros objetos pequeños, se recomienda que los retire del suelo antes de aspirar. En caso de no hacerlo el ventilador de succión del motor y el bastidor pueden quedar con daños permanentes.
5. **ADVERTENCIA:** No use su aspiradora en superficies húmedas o mojadas. Esto provocará daños en la aspiradora y es peligroso para el usuario. Los daños provocados por el uso en superficies húmedas o mojadas no están cubiertos por la garantía.
6. REEMPLACE LA CORREA CADA 6 MESES.
7. Cambie la bolsa para polvo con filtro desechable por lo menos una vez al mes, aunque no esté llena. El polvo recolectado en la bolsa de polvo puede provocar olores, atraer la humedad, actuar como área de multiplicación, y puede afectar la eficiencia de la aspiradora.
8. **NO opere la aspiradora por encima del cordón. El cepillo revolvente puede dañar el cordón.**
9. Tenga cuidado al limpiar los bordes y la franja excesivos de la manta con la aspiradora del área.

### Bolsas para polvo con filtro de papel desechables.

Las bolsas para polvo con filtro de papel desechables tienen una función muy importante en la eficiencia de su aspiradora ORECK. El objetivo de la bolsa de papel es atrapar la mugre, pero al mismo tiempo debe ser lo suficiente porosa para que el aire pase a través de ella. Si se tapa la bolsa de papel, no puede pasar el aire a través de la aspiradora y no se puede aspirar, independientemente de la potencia de la aspiradora.

Para mantener su aspiradora operando con la máxima eficiencia, cambie la bolsa de polvo con frecuencia. **NO LLENE LA BOLSA SOBRE LA LÍNEA INDICADA EN LA BOLSA PARA POLVO.**

Asegúrese que la bolsa para polvo de filtro de papel esté en la posición adecuada.

No todas las bolsas para polvo de papel son iguales. Sus bolsas para polvo desechables de ORECK han sido diseñadas para utilizarse con la aspiradora ORECK y si usa otras bolsas que no sean las bolsas desechables genuinas de ORECK se afectará la capacidad de limpieza de su aspiradora y podría dañarse.

### La correa

La correa de su aspiradora controla la velocidad del cepillo revolvente y es muy importante para la operación eficaz de la aspiradora. Si la correa se corta o se estira, provocará que el cepillo revolvente se detenga completamente o que se haga más lento. Vea las instrucciones en el manual para la correa revolvente.

**En la placa base de su aspiradora se almacena una correa extra. Cuando compre las correas de repuesto, use SOLAMENTE correas genuinas de ORECK. Otras correas que no sean de ORECK no operarán el cepillo revolvente de manera correcta y pueden provocar tensión indebida, la cual provocará daños al motor y a los cojinetes del cepillo. Si utiliza otras correas que no sean de ORECK se anulará la garantía.**

### Lubricación

Los cojinetes del motor de la aspiradora se lubrican y sellan en la fábrica. No se requiere lubricación adicional.

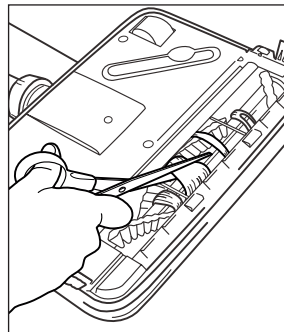

### Cuidados generales de la aspiradora

Por lo menos una vez al mes, revise y retire el exceso de pelusa, hilos o cabello del cepillo revolvente.

Limpie el exterior de la aspiradora con una tela húmeda. También limpie el área de ensamblaje del deflector de la conexión, la base de la aspiradora y el área del

bastidor del ventilador. Si hubiera polvo en la bolsa exterior, aspirelo o sacúdalo.

Un poco de mantenimiento preventivo mantendrá su aspiradora como nueva y asegurará la eficacia continua de limpieza.

### PRECAUCION-Pisos de madera, superficies suaves de madera (vinilo, baldosas de asfalto, etc.) y pisos encerados

Utilizar los métodos de limpieza para pisos y terminaciones de pisos recomendados por el fabricante. La tira de metal en la base del limpiador puede dañarse si se utiliza en concreto o en superficies abrasivas, y por lo tanto, puede causar daño a los pisos de madera, superficies suaves de madera (vinilo, baldosas de asfalto, etc.) y pisos encerados. El cepillo del rodillo también puede manchar las terminaciones muy suaves. No operar la unidad mientras que se encuentre en posición vertical o trancada. No permitir que la unidad funcione mientras que esté en cualquier posición estacionaria por cualquier plazo de tiempo. Mantener la unidad en movimiento mientras que esté funcionando.

## Cómo reemplazar una correa desgastada



**ADVERTENCIA:** Desconecte el cordón de la toma eléctrica antes de dar servicio.

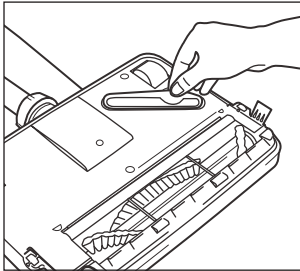

Retire la correa de reemplazo del canal de almacenamiento.

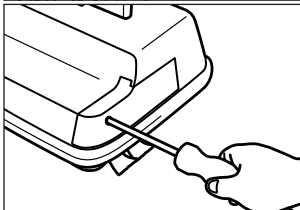

Retire la puerta retirando el tornillo de sujeción localizado por un lado de la cabeza motriz.

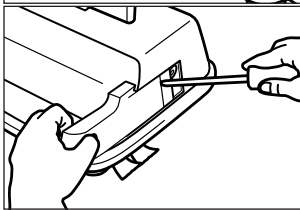

Deslice la puerta hacia adelante haciendo palanca con un de stornilador o una moneda.

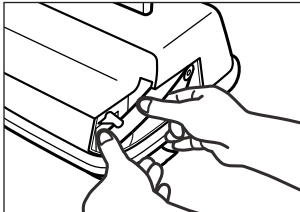

Retire la correa de la polea del rodillo del cepillo y el eje de impulsión del motor.

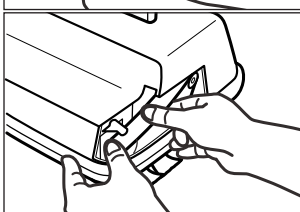

Haga pasar la nueva correa sobre el eje de accionamiento del motor. Coloque el extremo opuesto de la correa sobre la polea del rodillo del cepillo.

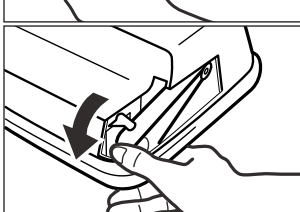

Haga girar el rodillo del cepillo tres (3) revoluciones completas, para asegurar que ninguna parte de la correa sobresalga del extremo del eje de accionamiento del motor.

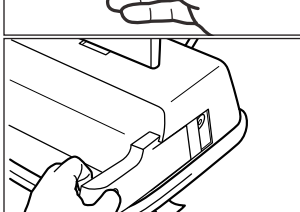

Regrese a su lugar la puerta deslizándola sobre la ranura en la parte interior del bastidor. Regrese a su lugar el tornillo de sujeción.

## Para ajustar o reemplazar el cepillo



**ADVERTENCIA:** Desconecte el cordón de la toma eléctrica antes de dar servicio.

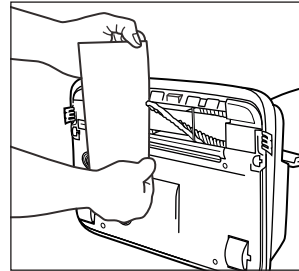

Para determinar si el cepillo está desgastado, coloque un borde recto firme a través de la abertura de la boquilla. Si las cerdas del cepillo no se extienden más allá de la placa base, debe de ajustar el cepillo.

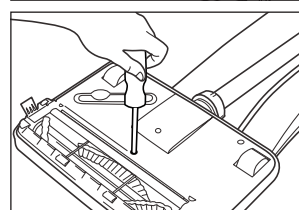

Quite la placa base retirando 5 tornillos. Luego quite la correa y el rodillo del cepillo del bastidor.

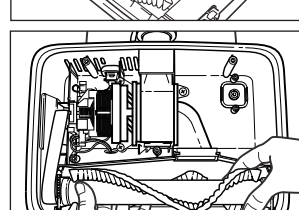

Gire ambos ensamblajes de cojinetes en los extremos del rodillo del cepillo hasta que aparezca "OLD" y reemplácelo en los canales de ensamblaje del bastidor.

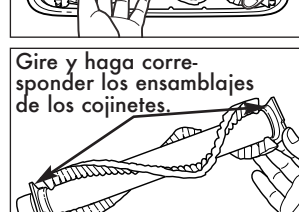

Gire y haga corresponder los ensamblajes de los cojinetes.

NOTA: El  $\hat{a}$  oeOLD $\hat{a}$  marcado configuración del conjunto de cojinetes tiene una cara lisa. El un  $\hat{a}$  oeNEW $\hat{a}$  marcado tiene una muesca. Cuando se den vuelta los cojinetes, asegurarse que los dos ajustes del conjunto de cojinetes sean iguales y estén hacia arriba al reponer el rodillo de cepillo.

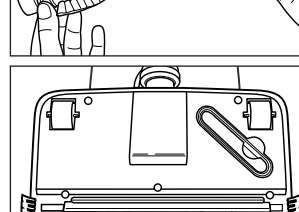

**IMPORTANTE:** A menos que el cepillo esté gastado como se indica más arriba, ambos apoyos deben encontrarse en la posición 'NUEVO' ('NEW'). Al hacer la rotación, ambos apoyos deben encontrarse en la posición 'VIEJO' ('OLD'). Si las posiciones no coinciden, su máquina sufrirá daños.

Monte nuevamente la correa y la placa base y verifique la altura de las cerdas por arriba de la placa base en cada extremo del cepillo.

Si ya se ha hecho el ajuste previo y la altura de las cerdas no se extiende más allá de la placa base, deberá ordenar un nuevo ensamblaje de cepillo.

## Relleno o bloqueo

Bajo ciertas condiciones, es posible que se rellene o se bloquee el ensamblaje del tubo de admisión y del tubo inferior. Si su aspiradora no aspira adecuadamente, o si hace ruidos inusuales y la bolsa exterior no se esponja o infla, siga los siguientes pasos:

**ADVERTENCIA: Desconecte el cordón de la toma eléctrica antes de dar servicio.**

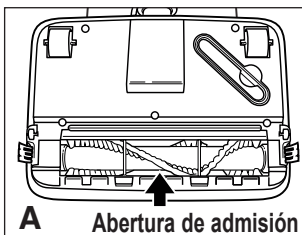

**A** Abertura de admisión

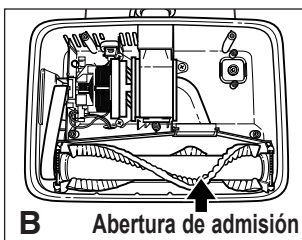

**B** Abertura de admisión

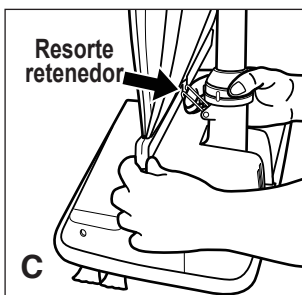

**C** Resorte retenedor

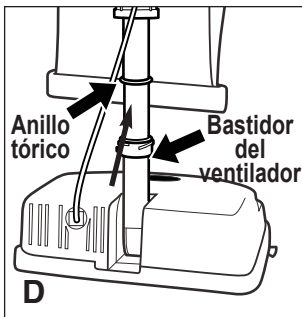

**D** Anillo tórico Bastidor del ventilador

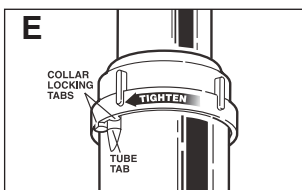

**E** COLLAR LOCKING TABS TIGHTEN TUBE TAB

1. Revise que la boca de la abertura de entrada no esté bloqueada. Vea la ilustración A. Si hubiera un bloqueo, retirelo con unos alicates largos, un destornillador o una percha para ropa. Si no puede alcanzar el bloqueo, quite la placa base. Vea la ilustración B.
2. Si el bloqueo no está en la base, retire el tubo inferior. Vea la ilustración C. Desenganche el resorte retenedor, liberando la parte inferior de la bolsa. Gire el collarín en sentido contrario de las agujas del reloj para deslizarlo hacia arriba. Jale el tubo fuera de su base. Verifique el bloqueo. Si está en el tubo, retirelo con una percha para ropa.
3. Si el tubo no está bloqueado, vea el bastidor del ventilador. Vea la ilustración D. Retire los residuos con unos alicates largos, un destornillador o una percha para ropa.
4. Para armar nuevamente, verifique el anillo tórico en el tubo, y reemplácelo si está dañado. La aspiradora no operará adecuadamente sin el anillo tórico del tubo. Deslice el anillo tórico aproximadamente 2" de la base del tubo. Coloque otra vez el tubo alineando primero la ranura en la base del tubo con la lengüeta interior dentro del bastidor del ventilador. Luego inserte nuevamente el tubo y empuje hacia abajo hasta que el tubo esté asentado. Asegúrese que el anillo tórico esté en su lugar en la abertura del bastidor del ventilador. Reponer y apretar el collar hasta que las orejetas de fijación estén trabadas en su lugar. Ver la ilustración E. Asegurarse que el collar no estropee las roscas en la caja.

5. Muchas veces ocurre un bloqueo debido a que la bolsa para polvo está llena, lo que provoca que el polvo baje al sistema de flujo de aire. Cuando eso sucede, el bloqueo estará en la parte superior del sistema, comenzando en el área donde la bolsa para polvo se conecta al ensamblaje de la conexión. Vea la ilustración F.

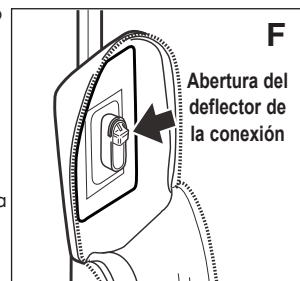

**F** Abertura del deflector de la conexión

**NOTA:** Si las medidas anteriores no corrigen el problema, llame al servicio a clientes comerciales de ORECK al:

US: 1-888-768-2014

**IMPORTANTE:** En alfombras nuevas y afelpadas, puede ocurrir un bloqueo por el exceso de pelusa y de cortes sueltos en la alfombra. El bloqueo puede ocurrir en las primeras limpiezas, hasta que se retire todo el material suelto. Debido a la alta eficiencia de la aspiradora, muchas alfombras más viejas provocarán bloqueos cuando se use en ellas la aspiradora por primera vez.

## Uso de una tableta Oreck Fresh Air®

Su aspiradora ORECK XL tiene un bolsillo para una tableta FRESH AIR. Este bolsillo de color claro se localiza dentro de la bolsa de vinilo, en el área donde la bolsa desechable de papel se fija al tubo de entrada. Inserte la tableta en el bolsillo.

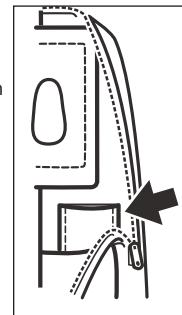

## Instrucciones para el aterrizado

Este dispositivo debe aterrizar. Si tuviera un mal funcionamiento o si se descompusiera, el aterrizado ofrece una trayectoria segura de menor resistencia para la corriente eléctrica, lo que reduce el riesgo de una descarga eléctrica. El cordón de este aparato tiene un conductor para el aterrizado del equipo y una clavija para el aterrizado. Deberá conectarse solamente en una toma eléctrica que esté adecuadamente instalada y aterrizada en conformidad con todos los códigos y reglamentos locales.

**PELIGRO:** La conexión inadecuada del conductor de aterrizado del equipo puede dar como resultado el riesgo de una descarga eléctrica. Verifique con un electricista o personal de servicio calificado en caso que tenga duda respecto a si la toma de corriente es correcta, y pida a un electricista calificado que le instale una toma adecuada.

Este aparato es para usarse en un circuito nominal de 120 voltios. Tiene una clavija de aterrizado similar al ejemplo mostrado. Asegúrese que el aparato esté conectado a una toma con la misma configuración que la clavija. No deberá usar adaptadores en este aparato.

Espiga de aterrizado



Salida de aterrizado

## Réglage ou remplacement du balai



**AVERTISSEMENT:** Avant d'exécuter cette opération, débranchez le cordon d'alimentation de la prise murale.

Pour savoir si le balai est utilisé, placez un rebord droit sur l'ouverture du bec. Si les poils du balai ne dépassent pas la plaque de base, le balai doit être réglé.

Enlevez les 5 vis de la plaque de base, puis la plaque de base. Enlevez ensuite la courroie et le balai rouleau dans le boîtier.

Faites tourner les deux paliers aux extrémités du balai rouleau jusqu'à l'indication «old» et replacez-les dans les rainures de retenue du boîtier.

NOTE : Le à oeOLDà

marqué par configuration d'ensemble des roulements

à un côté lisse. L'un à oeNEWà marqué a une entaille. Lors de la rotation des roulements, s'assurer que les deux réglages de roulement soient les mêmes et qu'ils soient tournés vers le haut lors de la mise en place du rouleau brosse.

Réassemblez la courroie et la plaque de base, puis assurez-vous que les poils dépassent la plaque de base aux deux extrémités du balai.

Si le réglage ci-dessus est effectué et que les poils ne dépassent toujours pas la plaque de base, un nouveau balai doit être commandé.

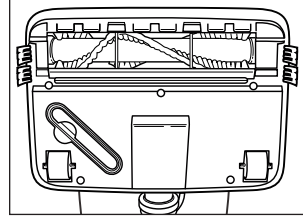
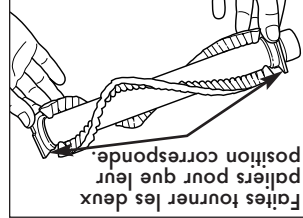
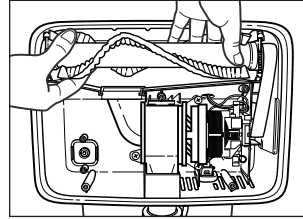
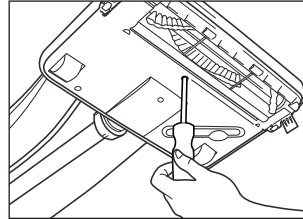
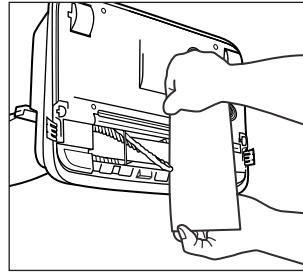

**IMPORTANT :** Sauf si la brosse est usée comme indiqué ci-dessus, les deux roulements doivent être dans la position « NEW ». En procédant à une rotation, les deux roulements doivent être dans la position « OLD ». Des positionnements non appropriés endommageraient votre machine.

## Blocage ou bourrage

### AVERTISSEMENT: Avant d'exécuter cette opération, débranchez le cordon d'alimentation de la prise murale.

Sous certaines conditions, il est possible que le tube d'admission et le tube inférieur se bloquent ou se bourrent. Si votre appareil aspire mal, s'il produit un bruit inhabituel ou si le sac extérieur ne se gonfle pas, exécutez les opérations suivantes:

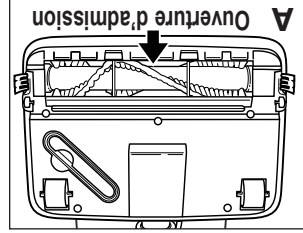

1. Vérifiez s'il y a un blocage à l'entrée de l'admission d'air (voir l'illustration A). S'il y a un blocage, enlevez-le avec des pinces à bec long, un tournevis ou un cintree. Si vous ne pouvez pas atteindre le blocage, enlevez la plaque de base (voir l'illustration B).

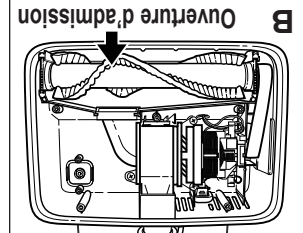

2. Si le blocage ne se situe pas à la base, enlevez le tube inférieur (voir l'illustration C). Déconnectez le ressort de maintien pour relâcher le bas du sac. Tournez le collier inférieur dans le sens contraire des aiguilles d'une montre pour le glisser vers le haut. Tirez le tube de la base. Si le bouchon est dans le tube, retirez-le avec un porte-manteaux.

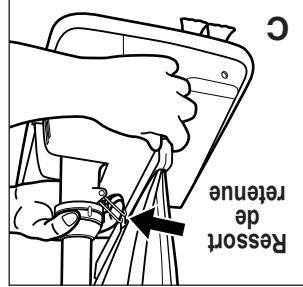

3. Si le tube n'est pas bloqué, regardez dans le boîtier du ventilateur (voir l'illustration D). Enlevez les débris avec des pinces à bec long, un tournevis ou un cintree.

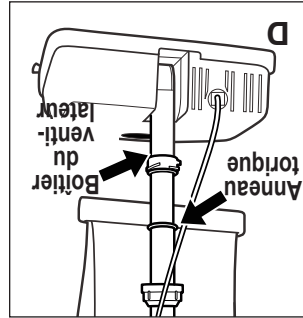

4. Avant de réassembler les composants, vérifiez l'anneau torique sur le tube et remplacez-le s'il est endommagé. L'aspirateur ne peut pas fonctionner sans l'anneau torique du tube. Faites glisser l'anneau torique jusqu'à environ 2 pouces (5cm) de la base du tube. Remplacez le tube en alignant d'abord la fente sur la base du tube avec la patte intérieure dans le boîtier du ventilateur. Insérez ensuite le tube et poussez jusqu'au fond. Assurez-vous que l'anneau torique est correctement installé sur l'ouverture du ventilateur. Remettez en place et serrez le collier jusqu'à ce que les languettes de verrouillage de la base soient bloquées en place. Voir l'illustration E. Vérifiez que le collier n'est pas contrevisé sur le cadre.

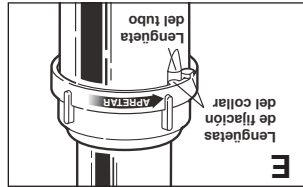

Assurez-vous que l'anneau torique est correctement installé sur l'ouverture du ventilateur. Remettez en place et serrez le collier jusqu'à ce que les languettes de verrouillage de la base soient bloquées en place. Voir l'illustration E. Vérifiez que le collier n'est pas contrevisé sur le cadre.

5. Il arrive souvent que des blocages surviennent parce que le sac à poussière est plein et que les saletés revolent dans le système de circulation d'air. Dans ces situations, le blocage se concentre dans la partie supérieure du système, particulièrement là où le sac à poussière est raccordé au connecteur (voir l'illustration F).

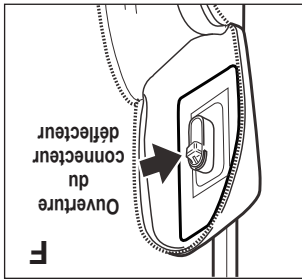

**REMARQUE :** Si les opérations ci-dessus ne corrigent pas le problème, appelez le centre de service à la clientèle commerciale de la société ORECK au:

US - 1-888-768-2014

**IMPORTANT:** Sur les moquettes neuves ou de peluche, un blocage peut survenir à cause d'un surplus de peluche ou de fils non fixés sur la moquette. Un blocage pourrait survenir durant les premiers nettoyages, jusqu'à ce que tous les matériaux libres soient enlevés. Étant donné le niveau élevé d'efficacité de l'aspirateur, plusieurs anciennes moquettes peuvent causer des blocages les premières fois qu'elles sont nettoyées avec cet aspirateur.

## Utilisation d'une tablette Oreck Fresh Air®

Votre aspirateur ORECK XL possède une poche spéciale pour y placer une tablette FRESH AIR. Cette poche de couleur claire est située à l'intérieur du sac en vinyle, là où le sac jetable en papier se fixe au tube d'admission. Insérez la tablette dans la poche.

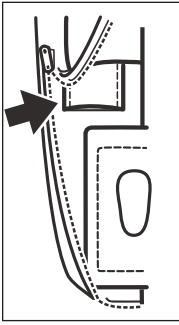

## Instructions de mise à la terre

Cet appareil doit être relié à la terre. S'il venait à mal fonctionner ou tomber en panne, la mise à la terre procure une trajectoire sûre de faible résistance pour faire passer le courant électrique, réduisant ainsi les risques d'électrocution. Le cordon d'alimentation de cet appareil est équipé d'un fil conducteur de mise à la terre et d'une fiche assortie. Cette dernière ne doit être branchée que sur une prise électrique installée et mise à la terre conformément à la réglementation en vigueur. **DANGER :** Une mauvaise connexion du conducteur de mise à la terre peut amener des risques d'électrocution. Si vous avez des doutes sur la convenance de la prise, vérifiez auprès d'un électricien ou d'un technicien qualifié. Si nécessaire, demandez à un électricien qualifié d'installer une prise adéquate. Cet appareil est conçu pour fonctionner sur un circuit utilisant une tension nominale de 120 volts. Il est équipé d'une fiche de mise à la terre semblable à l'exemple illustré. Assurez-vous que la fiche est branchée dans une prise ayant la même configuration. Cet appareil ne doit jamais être utilisé avec un adaptateur.

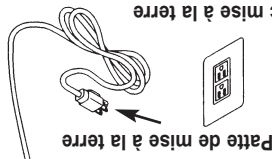



# Remplacem<sup>ent</sup> d'une courroie usée

**AVERTISSEMENT: Avant d'exécuter cette opération, débranchez le cordon d'alimentation de la prise murale.**

Enlevez la courroie de remplacement du compartiment de rangement.

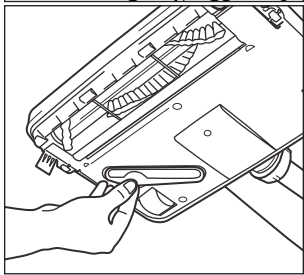

Enlevez la vis de retenue sur le côté de la tête de nettoyage, puis faites sortir la porte.

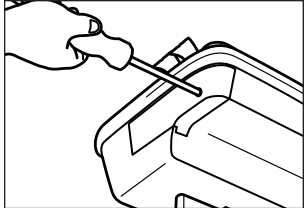

Faites glisser la porte vers l'avant en la soulevant avec un tournevis ou une pièce de monnaie.

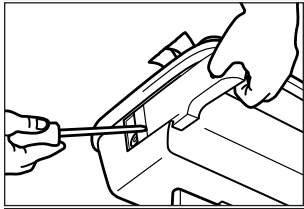

Enlevez la courroie sur la poulie du balai et sur l'arbre d'entraînement du moteur.

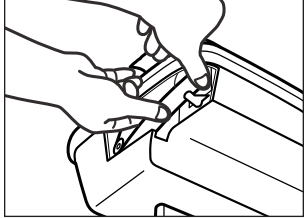

Enrouler la nouvelle courroie autour de l'arbre d'entraînement du moteur. Placer l'extrémité opposée de la courroie sur la poulie de brosse rotative.

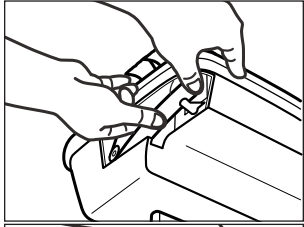

Faire tourner la brosse rotative pour trois (3) révolutions complètes afin de s'assurer qu'aucune partie de la courroie ne déborde de l'arbre d'entraînement du moteur.

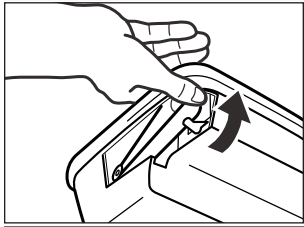

Remplacez la porte en la faisant glisser dans la rainure au fond du boîtier. Remplacez la vis de retenue.

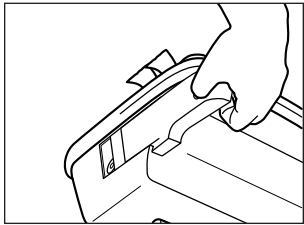

Un peu d'entretien préventif permettra à votre aspirateur de conserver une apparence neuve et une grande efficacité. **ATTENTION-Planchers, revêtements de sols souples (dalles PVC, carreaux à base de bitume) et sols cirés** Employez les méthodes de finition de sols et revêtements de sols préconisées par le fabricant. La bande métallique à la base de l'aspirateur peut être endommagée en frottant contre du ciment ou une surface abrasives et, par la suite, rayer des sols cirés ou en matières souples (dalles en PVC, carreaux à base de bitume). La brosse peut aussi marquer les finis délicats. Ne pas opérer avec l'appareil verrouillé et en position verticale. Ne pas laisser l'appareil tourner à la même place pendant longtemps. Il faut toujours le déplacer quand le moteur est en marche.

# Remplacem<sup>ent</sup> du sac à poussières filtrant

**AVERTISSEMENT: Avant d'exécuter cette opération, débranchez le cordon d'alimentation de la prise murale.**

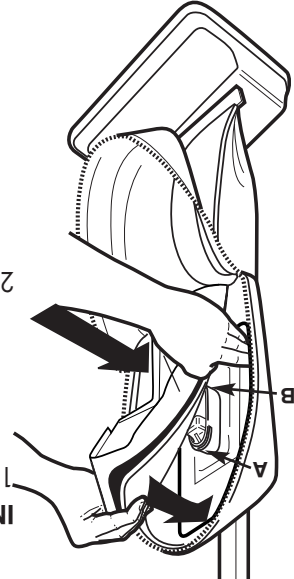

**INSTALLATION DU SAC:**  
1. Accrochez le fond de l'ouverture du sac sur la lèvre «A» du connecteur. Tirez le collier du sac et faites-le passer sur la lèvre «A» du connecteur.  
2. Appuyez sur les rebords du collier du sac pour vous assurer que le sac est correctement installé.

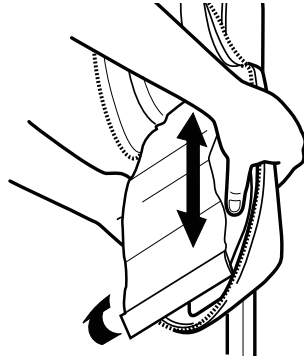

**IMPORTANT :** Assurez-vous que le collier du sac est passé derrière les lèvres «A» et «B». Si le collier n'est pas passé, la poussière s'infiltrera dans le sachet extérieur. Lorsque le sac filtrant est installé, refermer la fermeture à glissière du sac extérieur.

Alors que l'interrupteur est orienté vers l'avant de l'appareil, faites glisser la section du manche par dessus la section correspondante de l'assemblage du connecteur. Visser une vis dans le trou supérieur et l'autre dans le trou inférieur. Bien les serrer jusqu'à ce que la poignée ne bouge plus.

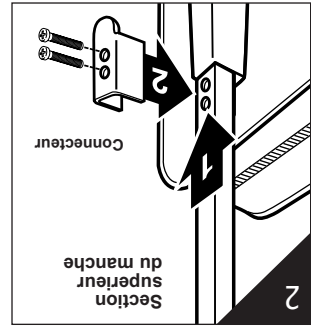

Fixez le cordon sur la pince en le faisant passer au-dessus et au-dessous de la pince, puis assurez-vous qu'il est solidement enfoncé dans la pince.

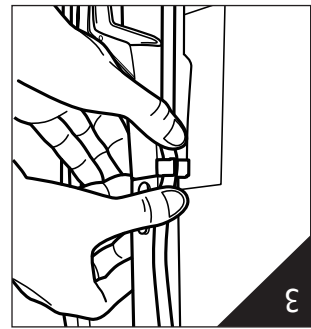

## Mode d'emploi

### Utilisation

Assurez-vous que le sac à poussières jetable en papier filtre est correctement installé. N'utilisez jamais l'aspirateur sans un sac à poussières en papier filtre. Lorsque l'appareil est prêt à l'emploi, branchez le cordon d'alimentation dans une prise électrique et appuyez sur l'interrupteur du manche (ou sur le dessus de la base si vous avez un modèle à manche droit.)

### Informations générales

Les performances de votre nouvel aspirateur dépendent considérablement de l'entretien et des soins que vous lui accorderez. Les instructions fournies dans ce manuel vous aideront à exécuter les procédures d'entretien appropriées. Pour que votre appareil fonctionne de façon satisfaisante pendant de nombreuses années, lisez les instructions et gardez-les à portée de main pour référence future.

### Recommandations de fonctionnement

Ce nouvel aspirateur vertical rapide ORECK XL est l'un des appareils les plus solides, rapides et sophistiqués de sa catégorie. Vous apprécierez sa façon de nettoyer et de passer sous les meubles. Vous constaterez également qu'il est très léger et facile à utiliser.

### Saïon:

1. Lorsque vous insérez un nouveau sac à poussières jetable, commencez par le secouer, puis ouvrez-le.
2. Lorsque le sac à poussières jetable est plein, REMPLACEZ-LE.
3. Si l'appareil yient à mal nettoyer ou à produire un bruit inhabituel, DÉBRANCHEZ-LE et faites les réparations nécessaires.
4. Même si votre aspirateur vertical ramasse les épingles à cheveux, les trombones à papier et d'autres petits objets, il est préférable de les ramasser à la main avant de passer l'aspirateur. Autrement, vous risquez d'endommager le sac à poussières de façon permanente le mécanisme de succion et son boîtier.
5. **AVERTISSEMENT:** N'utilisez jamais l'aspirateur sur une surface mouillée ou humide. Cela pourrait endommager l'aspirateur et blesser l'utilisateur. Les dommages causés par

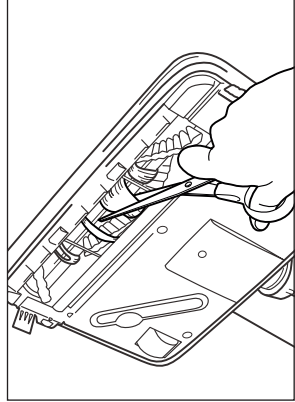

**Entretien général de l'aspirateur**  
Au moins une fois par mois, vérifiez le balai rotatif et enlevez-y la charpie, les bouts de fil et les cheveux. Essayez l'extérieur de l'aspirateur avec un chiffon humide. Nettoyez également le déflecteur du connecteur, la base de l'aspirateur et le boîtier du ventilateur. S'il y a de la poussière dans le sac extérieur, passez-y l'aspirateur.

**Lubrification**  
Les paliers du moteur de l'aspirateur ont été lubrifiés en usine et fermés hermétiquement. Aucune lubrification supplémentaire n'est nécessaire.

**Garantie**  
Un courroie de rechange est rangée dans la plaque de base de votre aspirateur. Lorsque vous achetez une courroie de marque ORECK, choisissez uniquement une courroie ORECK ne feront pas fonctionner correctement le balai tournant et peuvent créer une résistance capable d'endommager le moteur et les paliers du balai. L'utilisation d'une courroie ne portant pas la marque ORECK annule la garantie.

**Courroie**  
La courroie de votre aspirateur contrôle la vitesse de votre balai rotatif et constitue un élément très important du fonctionnement efficace de l'appareil. Si la courroie s'étire ou se coupe, le balai rotatif ralentira ou s'arrêtera complètement. Pour le remplacement de la courroie, suivez les instructions du manuel.

**Courroie**  
Un courroie de rechange est rangée dans la plaque de base de votre aspirateur. Lorsque vous achetez une courroie de marque ORECK, choisissez uniquement une courroie ORECK ne feront pas fonctionner correctement le balai tournant et peuvent créer une résistance capable d'endommager le moteur et les paliers du balai. L'utilisation d'une courroie ne portant pas la marque ORECK annule la garantie.

**Sacs à poussières jetables en papier filtre**  
Les sacs à poussières jetables en papier filtre sont un élément très important de l'efficacité de votre aspirateur ORECK. Le sac à poussières doit attraper les saletés, mais il doit également être suffisamment poreux pour laisser passer l'air. Si le sac en papier se bouche, aucun air ne peut passer et le nettoyage ne peut se faire, quelle que soit la puissance de l'aspirateur.

Assurez-vous que le sac à poussières jetable en papier filtre est correctement installé.  
Les sacs à poussières jetables ORECK ont été spécialement conçus pour les aspirateurs ORECK et l'utilisation d'appareil et même de l'endommager.

- Le sac à poussières jetable en papier filtre**  
Assurez-vous que le sac à poussières jetable en papier filtre est correctement installé.
6. REMPLACEZ LA COURROIE TOUTS LES SIX MOIS.
  7. Remplacez le sac à poussières jetable au moins une fois par mois, même s'il n'est pas plein! Les poussières accumulées dans le sac peuvent dégager des odeurs, attirer la moisissure, favoriser le développement des bactéries et nuire au bon fonctionnement de l'appareil.
  8. Ne passez pas l'aspirateur sur son cordon d'alimentation. Le balai rotatif pourrait endommager le cordon d'alimentation.
  9. Faites attention en nettoyant à l'aspirateur les bords et la frange fins de couverture de zone.

## Guide de dépannage



**AVERTISSEMENT: Avant d'exécuter cette opération, débranchez le cordon d'alimentation de la prise murale.**

NÉ CONSULTEZ PAS INUTILEMENT UN RÉPARATEUR...  
VÉRIFIEZ D'ABORD CE QUI SUIT:

- Est-ce que le sac jetable en papier filtre est plein?
- Est-ce que les pores du sac filtrant sont bouchés avec de la poudre ou de la poussière fine?
- Quelque chose bloque-t-il le balai tournant, le tube inférieur, l'ouverture d'admission, le ventilateur ou l'ouverture du connecteur?
- Est-ce que la courroie est en place et fait tourner le balai?
- Est-ce que les extrémités du balai sont correctement placées?
- Est-ce que le balai tourne librement? Y a-t-il des cheveux, des fils ou des fibres de moquette enrôlées autour du balai?

PROBLÈME	CAUSE POSSIBLE	VÉRIFICATIONS
----------	----------------	---------------

<b>L'ASPIRATEUR NE FONCTIONNE PAS</b>	L'appareil est mal branché. Assurez-vous que l'aspirateur est correctement branché dans la prise murale. Vérifiez le fusible ou le disjoncteur du circuit utilisé.	
---------------------------------------	--	--

<b>L'ASPIRATEUR NE RAMASSE PAS LES SALETÉS</b>	Le sac filtrant est plein. Remplacez le sac filtrant (voir «Installation du sac à poussières en papier filtre»).	Dégagez les blocages. Blocage au niveau du bec d'aspiration ou du pivot d'admission. La courroie est endommagée ou étirée. Le balai est usé. Voyez "pour ajuster ou substituer la brosse." Dégagez le blocage. Remplacez le sac. Les pores du sac sont bouchés par de la poussière fine. Le ventilateur d'aspiration est défectueux. Le balai rotatif n'est pas à égalité aux deux extrémités. Assurez-vous que les mots «old» ou «new» correspondent à chaque extrémité.
--	--	---

**TOUTES LES AUTRES RÉPARATIONS DOIVENT ÊTRE FAITES DANS UN CENTRE DE RÉPARATION AUTORISÉ.**

**APPELEZ LE SERVICE TÉLÉPHONIQUE GRATUIT D'AIDE AUX CLIENTS COMMERCIAUX**

**US: 1-888-768-2014**

Lorsque vous téléphonez, n'oubliez pas de noter le numéro de modèle et le numéro de série de l'appareil, lesquels figurent sur sa plaque signalétique.

Pour vous aider à identifier les composants de votre aspirateur, les pièces ont été numérotées comme suit:

## Assemblage

1 Section supérieure du manche

2 Tube inférieur

3 Tête motorisée

4 Sac extérieur

5 Sac à poussières en papier filtre

6 Cordon d'alimentation

7 Ressort de retenue

8 Barre de tension

9 Fermeture à glissière du sac

10 Interrupteur principal

11 Crochet pour cordon d'alimentation

12 Boucle en plastique/ fixation du cordon

13 Connecteur

14 Boîtier du ventilateur

15 Système du cordon électrique

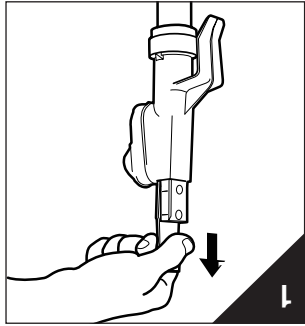
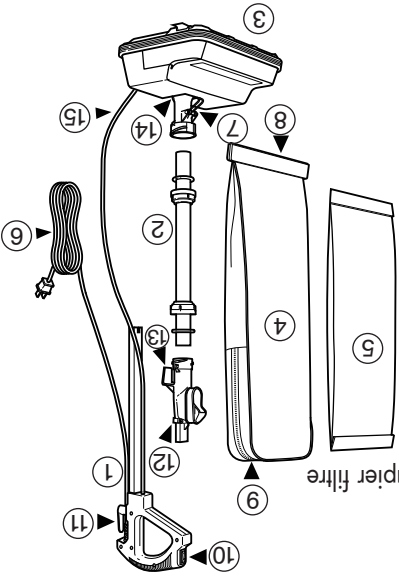

Avant d'assembler l'appareil, enlever les deux vis sur l'assemblage du connecteur. Enlever l'insert en plastique en le tirant vers le haut.

# CONSIGNES DE SÉCURITÉ IMPORTANTES

Lorsque vous utilisez un appareil électroménager, vous devez toujours prendre certaines précautions de base, y compris les suivantes:

## LIRE TOUTES LES INSTRUCTIONS AVANT D'UTILISER CET ASPIRATEUR



## Pour réduire les risques d'incendie, d'électronique et de blessure:

- Ne jamais laisser l'appareil branché sans surveillance. L'appareil doit être débranché après chaque utilisation et avant toute réparation.
- Ne jamais utiliser à l'extérieur ou sur une surface humide.
- Ne faites pas fonctionner l'unité dans la position verticale vertouillée.
- Le faites pas fonctionner l'unité pendant une longue période en position stationnaire. Continuez de déplacer l'unité lorsqu'elle est en marche.
- Ne doit pas servir de juret. Une surveillance attentive est nécessaire lorsque l'appareil est utilisé par ou à proximité d'un enfant.
- Utilisez uniquement selon les instructions figurant dans ce manuel. Utilisez uniquement les accessoires recommandés par le fabricant.
- Ne jamais utiliser si le cordon d'alimentation ou la fiche de connexion sont endommagés. Si l'appareil ne fonctionne pas normalement, s'il a été échappé, s'il a été endommagé, s'il a été laissé à l'extérieur ou s'il est tombé dans l'eau, il faut le retourner à un centre de service après-vente ou appelez le centre de service à la clientèle commerciale de la société ORECK au:  
US: 1-888-768-2014 CANADA: 1-888-676-7325
- Ne jamais tirer ou transporter l'appareil par le cordon d'alimentation, ni utiliser le cordon en guise de poignée, ni fermer une porte sur le cordon, ni tirer le cordon autour d'un coin à angle pointu. Garder le cordon à l'écart des surfaces chaudes.
- Ne pas faire avancer l'appareil sur le cordon.
- Ne jamais débrancher l'appareil en tirant sur le cordon. Pour débrancher, saisissez la fiche et non le cordon.
- Ne jamais manipuler la fiche de connexion et l'appareil avec les mains humides.
- Ne jamais insérer d'objet dans les ouvertures. Ne pas utiliser si des ouvertures sont bloquées. Elles doivent être exemptes de poussière, de charpie, de cheveux et de toute autre substance pouvant réduire le débit d'air.
- Garder les cheveux, les vêtements amples, les doigts et toutes les parties du corps à bonne distance des ouvertures et des pièces mobiles.
- Ne jamais utiliser pour ramasser des substances chaudes ou fumantes, comme des cigarettes, des allumettes ou des cendres chaudes.
- Ne jamais utiliser sans sac filtrant.
- Avant de débrancher, arrêter toutes les commandes.
- Redoubler de prudence lors du nettoyage d'escaliers.
- Ne jamais utiliser pour ramasser des liquides inflammables ou combustibles, comme de l'essence à moteur ou à briquet.
- Ne jamais utiliser l'appareil dans un espace clos où se dégage des vapeurs inflammables, explosives ou toxiques provenant d'une peinture à l'huile, d'un diluant à peinture, de substances antimites, ni dans un espace où il y a des poussières inflammables.
- Cet appareil ne doit jamais servir à ramasser des substances toxiques comme la javel, les produits de débouchage, l'essence, etc.
- Faites attention en nettoyant à l'aspirateur les bords et la frange fins de couverture de zone.
- Gardez le cordon à l'écart des surfaces chaudes.
- Contient des produits chimiques reconnus par l'état de la Californie comme pouvant causer le cancer, entraîner des malformations à la naissance ou affecter le système reproductif.

## CONSERVER CES INSTRUCTIONS Usage commercial

## Garantie

GARANTIE LIMITÉE DE UN (1) AN

### COUVERTURE DE LA GARANTIE

Lorsqu'ils sont utilisés et entretenus dans des conditions normales commerciales, conformément au guide d'utilisation, votre produit Royal Appliance Manufacturing Company est garanti contre les défauts de matériaux et de fabrication pendant une période de un an à partir de la date d'achat (ci-après la « période de garantie »). Pendant la période de garantie, conformément à ce qui est décrit dans la présente garantie, Royal Appliance Manufacturing Company fournira sans frais la main-d'œuvre et les pièces nécessaires pour corriger de tels défauts dans les produits achetés aux États-Unis et au Canada, ainsi que dans les produits vendus dans le cadre d'échanges millitaires avec les États-Unis.

### RÉCLAMATION AU TITRE DE LA GARANTIE

Si le produit n'est pas dans l'état prévu par la garantie, apportez ou envoyez le produit chez un fournisseur autorisé de service sous garantie avec une preuve d'achat. Si les piles ne sont pas dans l'état prévu par la garantie, envoyez-les, avec une preuve d'achat, chez un fournisseur de services client autorisé ou en appelant le service à la clientèle au 1-888-768-2014.

### ÉLÉMENTS NON COUVERTS PAR LA GARANTIE

Cette garantie ne couvre pas les filtres, un entretien inadéquat du produit, la nature, le vandalisme ou d'autres actes n'étant pas sous le contrôle de Royal Appliance Manufacturing Company, les actes ou omissions du propriétaire, l'utilisation à l'extérieur du pays où le produit a été acheté et la revente du produit par le premier propriétaire. La présente garantie ne couvre pas le ramassage, la livraison, le transport, ni les réparations à domicile. Toutefois, si vous envoyez votre produit par courrier à un centre de services pour une réparation sous garantie, les frais de livraison de retour seront payés une seule fois. Veuillez appeler les services client de Oreck Commercial au 1-888-768-2014 pour obtenir les renseignements d'expédition du produit. Cette garantie ne s'applique pas aux produits achetés à l'extérieur des États-Unis, y compris ses territoires et possessions, dans les boutiques d'échanges millitaires aux E.-U. et au Canada.

### AUTRES CONDITIONS IMPORTANTES

La présente garantie n'est pas transférable et ne peut pas être cédée. La présente garantie sera régie et interprétée selon les lois de l'état de l'Ohio. La période de garantie ne peut pas être prolongée par une réparation ou un remplacement des batteries ou des pièces exécutées en vertu de la présente garantie, quels qu'ils soient. CETTE GARANTIE EST VOTRE SEUL RECOURS ET VOTRE SEULE VOIE DE DROIT. TOUTES AUTRES GARANTIES, EXPRESSES OU TACITES, Y COMPRIS LES GARANTIES DE QUALITÉ MARCHANDE OU D'ADAPTATION À UN USAGE PARTICULIER, SONT DÉCLINÉES. EN AUCUN TEMPS, ORECK COMMERCIAL NE POURRA ÊTRE TENUE RESPONSABLE DE TOUTES LES DOMMAGES-INTÉRÊTS SPÉCIAUX, INDIRECTS, ACCIDENTELS OU ACCESSOIRES D'AUCUNE SORTE OU D'AUCUNE NATURE ENVERS LE PROPRIÉTAIRE OU DE TOUTES PARTIES RÉCLAMANT AU NOM DU PROPRIÉTAIRE, QUE CE SOIT PAR CONTRAT, NÉGLIGENCE, TORT OU RESPONSABILITÉ STRICTE DES PRODUITS OU SURVENUS PAR QUELQUE CAUSE QUE CE SOIT. Certains États ne permettent pas l'exclusion des dommages consécutifs. Par conséquent, l'exclusion précédente pourrait ne pas être applicable dans votre cas. La présente garantie vous donne des droits précis. Vous pouvez également avoir d'autres droits, lesquels varient d'une province à l'autre.

# •IMPORTANT• CONSERVEZ CE FASCICULE

Comprend:  
Avertissements de sécurité  
Garantie  
Mode d'emploi  
Guide de dépannage  
Accessoires

**MicroSweep®**  
ASPIRATEUR VERTICAL RAPIDE  
A VEC SYSTEME DE NETTOYAGE

## UTILISATION COMMERCIALE XL2100RH

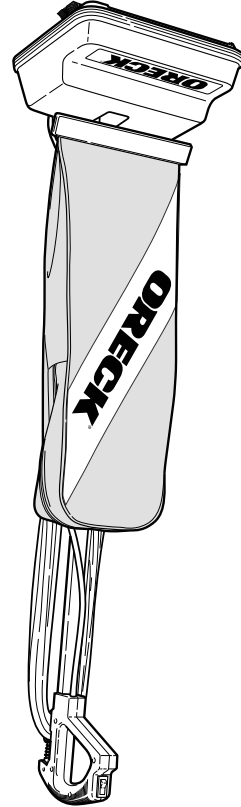

FRANÇAIS  
GUIDE D'UTILISATION

SIMPLY AMAZING®

**ORECK XL®**

**AVANT D'UTILISER L'ASPIRATEUR,  
LIRE ATTENTIVEMENT TOUTES LES  
INSTRUCTIONS DE CE MANUEL.**

### Table des matières

Entretien et service à la clientèle, page 1

Accessoires ..... page 1

Consignes de sécurité importantes, page 2

Garantie ..... page 2

Guide de dépannage, page 3

Assemblage ..... page 3

Mode d'emploi, ..... page 4

Remplacement du sac à poussières en papier filtrant, Remplacement d'une courroie usée ..... page 5

Blocage ou bourrage, Utilisation d'une tablette Oreck Fresh Air®, Instructions de mise à la terre ..... page 6

Réglage ou remplacement du balai.....page 7

### Entretien et service à la clientèle

Votre aspirateur ORECK est un produit utilisant des mécanismes précis. Les paliers du moteur sont lubrifiés de façon permanente et ne doivent pas être huilés. Si vous avez besoin d'informations supplémentaires ou si vous avez des problèmes avec votre appareil ORECK, vous pouvez appeler le service à la clientèle commerciaux ORECK au: **USA 1-888-768-2014**

Veuillez indiquer le numéro de modèle et le numéro de série/code apparaissant sur la plaque signalétique derrière l'aspirateur. Conservez votre reçu de vente ou de caisse. Si votre appareil ORECK a un jour besoin d'une réparation sous garantie aux États-Unis, présentez ce coupon au centre autorisé de service après-vente comme preuve d'achat datée. Au Canada, appelez le service à la clientèle.

### Accessoires Vendu séparément

USA: 1-888-768-2014

ITEM

PART #

PK800025

0300604

AIR TABS