



Catellani & Smith®

Lederam W

Ø 17 cm

wall or ceiling



ISTRUZIONI DI MONTAGGIO / ASSEMBLY INSTRUCTIONS / INSTRUCTIONS DE MONTAGE / MONTAGEANLEITUNGEN / INSTRUCCIONES DE MONTAJE

## I AVVERTENZE

- Si raccomanda che l'installazione venga eseguita da un elettricista abilitato.
  - Togliere la tensione di alimentazione prima di effettuare l'installazione e per interventi di manutenzione o in caso di cattivo funzionamento.
  - Si consiglia l'utilizzo dei guanti in dotazione. Per la pulizia della superficie utilizzare un piumino rimuovi-polvere.
-  Rischio di scossa elettrica! La sorgente luminosa di questo apparecchio deve essere sostituita esclusivamente dal produttore, dal suo servizio di assistenza o da personale qualificato equivalente.

## GB WARNINGS

- Only a qualified electrician should execute the installation.
  - Switch off the power supply before installing, servicing or in case of malfunctioning.
  - We suggest you to use the gloves provided. We recommend using a feather duster to clean the surfaces.
-  Risk of electrical shock! The lighting source of this appliance must be replaced by the manufacturer, by its technical service or by a qualified electrician.

\* PER INFORMAZIONI/MORE INFO: [WWW.CATELLANISMITH.COM/MEDIA/UPLOAD/PDF/PDF/LEDERAM-DIMMING.PDF](http://WWW.CATELLANISMITH.COM/MEDIA/UPLOAD/PDF/PDF/LEDERAM-DIMMING.PDF)

tensione di rete / voltage	lampadine / bulbs	trasformatore / transformer	dimmerazione / dimming
220V - 240V	1 x 17W modulo LED 230V	-	Triac / IGBT*
	1 x 17W LED module 230V	-	Triac / IGBT*
110V	1 x 17W modulo LED 110V	-	Triac / IGBT*
	1 x 17W LED module 110V	-	Triac / IGBT*

GRUPPO DI RISCHIO ESENTE IN ACCORDO ALLA NORMA EN 62471 / RISK EXEMPTION GROUP COMPLIANT WITH EN 62471

REGISTERED COMMUNITY MODEL

I classe class	IP20 classe di protezione protection class	 persone suggerite per il montaggio people required for mounting	 MADE IN ITALY
----------------------	--	---	--

PER RAGIONI DI SICUREZZA, SI CONSIGLIA DI SPELARE IL CAVO PER MAX 7 MM.  
FOR SAFETY REASONS WE SUGGEST NOT TO UNSHEATHE THE WIRE MORE THAN 7 MM.

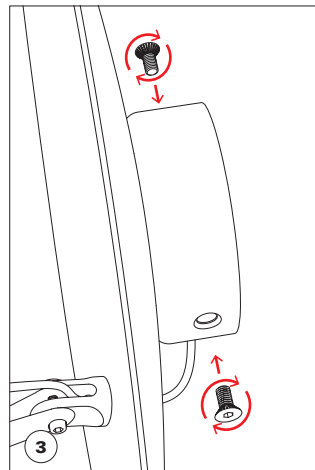
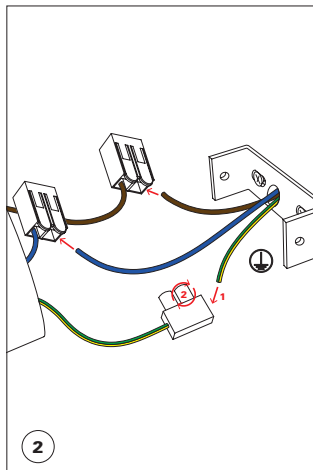
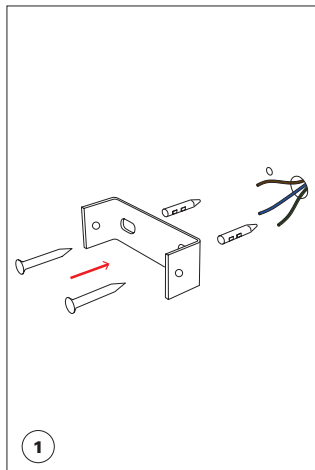

**ORIENTARE IL DISCO  
A LAMPADA SPENTA**

**ATTENZIONE!**

la posizione del disco di Lederam W17 può essere orientata SOLO allentando, senza togliere completamente, le viti di sicurezza A e B.

**PLEASE MOVE THE DISC ONLY  
WHEN THE LAMP IS SWITCHED OFF**

**WARNING!**

the position of the disc of Lederam W17 can be adjusted ONLY by loosening the screws A and B. please avoid to unscrew them completely

Si possono scegliere diverse posizioni di fissaggio. Per bloccare il disco nella posizione desiderata, stringere la vite

You can choose different fastening positions. In order to fix the disc in the wished position, tighten the screw

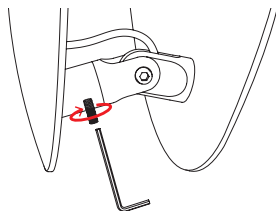

**A** Rotazione del disco / Disc rotation

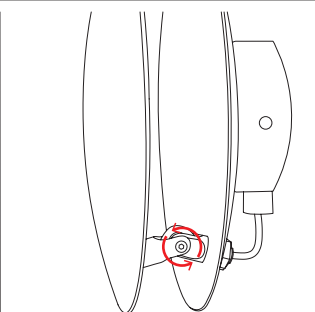

**B** Apertura del disco / Disc opening

**!WARNING!**

**IL DISCO NON PUÒ  
RUOTARE DI 360**

**THE DISC CAN NOT  
ROTATE AT 360°**

**A**

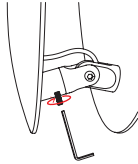

Allentare la vite  
Loosen the screw

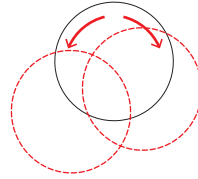

Orientare il disco a proprio piacimento  
facendo attenzione a non superare il blocco di sicurezza  
Adjust the disc as you prefer, paying attention not to force the  
safety rotation lock

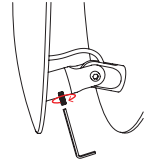

Stringere la vite  
Fasten the screw

**B**

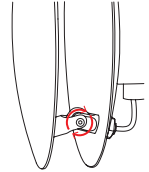
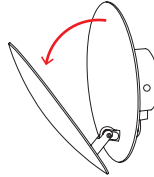
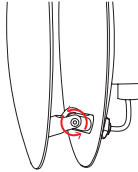

Questa apparecchiatura non deve essere smaltita come un normale rifiuto urbano, ma deve essere portata nel punto di raccolta appropriato per il riciclaggio di apparecchiature elettriche ed elettroniche. Provvedendo a smaltire questo prodotto in modo appropriato, si contribuisce ad evitare potenziali conseguenze negative per l'ambiente e per la salute umana, che potrebbero derivare da uno smaltimento inadeguato del prodotto. Per informazioni più dettagliate sul riciclaggio di questo prodotto, contattare l'ufficio comunale, il servizio locale di smaltimento rifiuti o il rivenditore presso il quale è stato acquistato il prodotto.

This equipment may not be treated as household waste. Instead it shall be handed over to the applicable collection point for the recycling of electrical and electronic equipment. By ensuring this product is disposed of correctly, you will help prevent potential negative consequences for the environment and human health, which could otherwise be caused by inappropriate waste handling of this product. For more detailed information about the recycling of this product, please contact your local city office, your household waste disposal or the dealer where you purchased this product.

