

AURA

Bedieningsgids

Lees vóór het gebruik van het product de Gebruiksaanwijzing zorgvuldig door.

Dank voor uw aankoop en gebruik van de producten van Chengdu XGIMI Technology Co., Ltd. (hierna: 'XGIMI Technology' of 'XGIMI'). Lees voor uw eigen veiligheid en grip voor gebruik de Gebruiksaanwijzing zorgvuldig door.

XGIMI Technology is in geen geval aansprakelijk voor persoonlijk letsel, schade aan eigendommen of ander verlies dat ontstaat als gevolg van onjuist of onveilig gebruik van dit product.

Over de gebruiksinstructies (hierna: de 'Gebruiksaanwijzing')

Het auteursrecht op de Gebruiksaanwijzing is eigendom van XGIMI Technology.

Handelsmerken en -namen die in de Gebruiksaanwijzing worden genoemd, zijn eigendom van hun respectieve eigenaren.

In het geval dat de inhoud van de Gebruiksaanwijzing tegenstrijdigheden vertoont ten opzichte van het product, prevaleert het product.

Eventuele bezwaren tegen de inhoud of bepalingen in de Gebruiksaanwijzing moeten binnen zeven dagen na de aankoop schriftelijk aan XGIMI Technology worden gemeld. Anders wordt aangenomen dat u instemt met de inhoud van de Gebruiksaanwijzing, deze begrijpt en accepteert.

Google, Android TV en Chromecast built-in zijn handelsmerken van Google LLC.

Google Assistant is niet beschikbaar in bepaalde talen en landen. De beschikbaarheid van services verschilt per land en taal.



High-Definition Multimedia Interface (HDMI) en het HDMI-logo zijn handelsmerken of gedeponeerde handelsmerken van HDMI Licensing Administrator, Inc.



Zie <http://patents.dts.com> voor patenten van DTS. Vervaardigd onder licentie van DTS Licensing Limited. DTS, DTS-HD, DTS Studio Sound en het logo van DTS-HD zijn gedeponeerde handelsmerken of handelsmerken van DTS, Inc. in de Verenigde Staten en andere landen. © 2020 DTS, Inc. ALLE RECHTEN VOORBEHOUDEN.



Geproduceerd onder licentie van Dolby Laboratories. Dolby, Dolby Audio en het double-D-symbool zijn handelsmerken van Dolby Laboratories Licensing Corporation.

* Model: XM03A

* XGIMI Technology behoudt zich het recht voor de Gebruiksaanwijzing te interpreteren en te wijzigen.

Wat er is inbegrepen

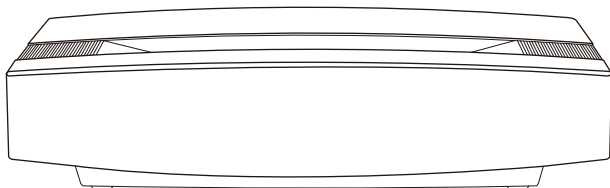

XGIMI AURA

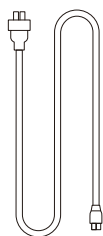

Stroomkabel

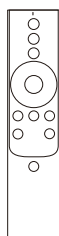

Afstandsbediening

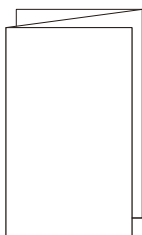

Gebruiksaanwijzing

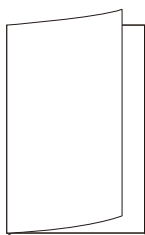

Garantiekaart

Opmerking: bewaar de originele verpakking voor het geval u het product in de toekomst moet vervoeren. Verpak het product zoals u het hebt ontvangen om het te beschermen.

Overzicht

Voor- en bovenkant

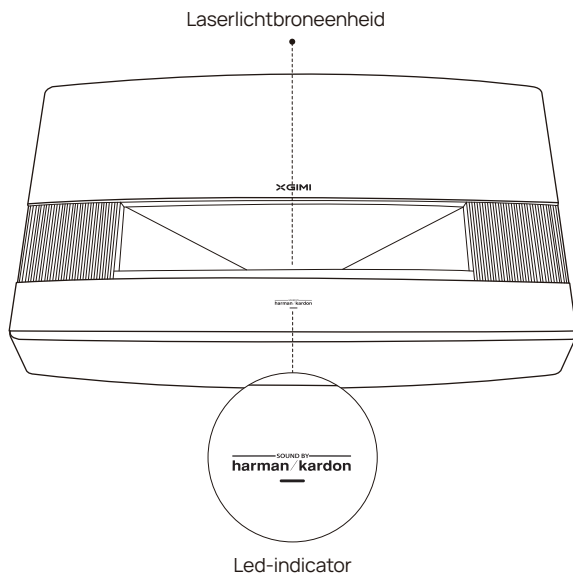

	Led-status	Beschrijving
1	Oranje licht Brandt gedurende enkele seconden	Het apparaat is ingeschakeld nadat de stroomkabel in het stopcontact is gestoken.
2	Wit licht Knippert	Het apparaat schakelt in/uit
3	Wit licht Brandt voortdurend	Het apparaat is ingeschakeld met 'Display Off' (Scherm uit).
4	Oranje licht Knippert	De firmware wordt bijgewerkt.

Achterkant

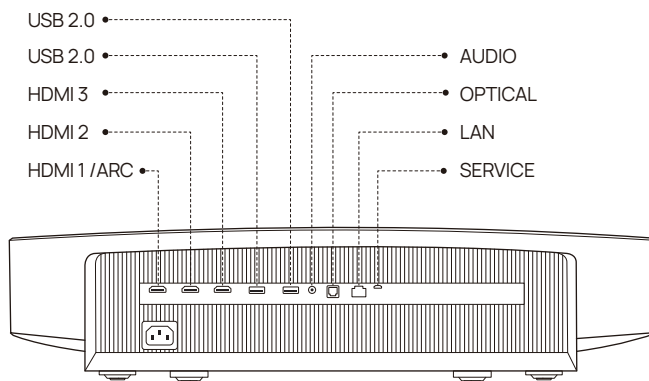

Zijkant (rechts)

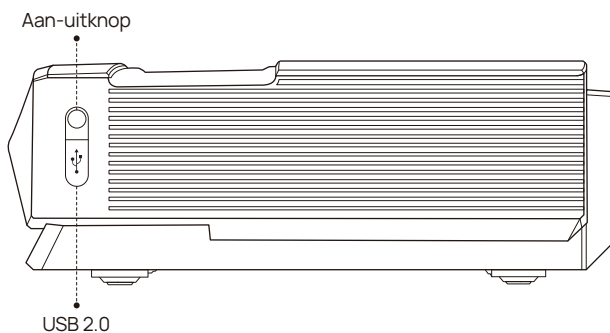

Opmerking: gebruik HDMI 2.0-kabels bij koppelingen via HDMI 2.0.

Afstandsbediening

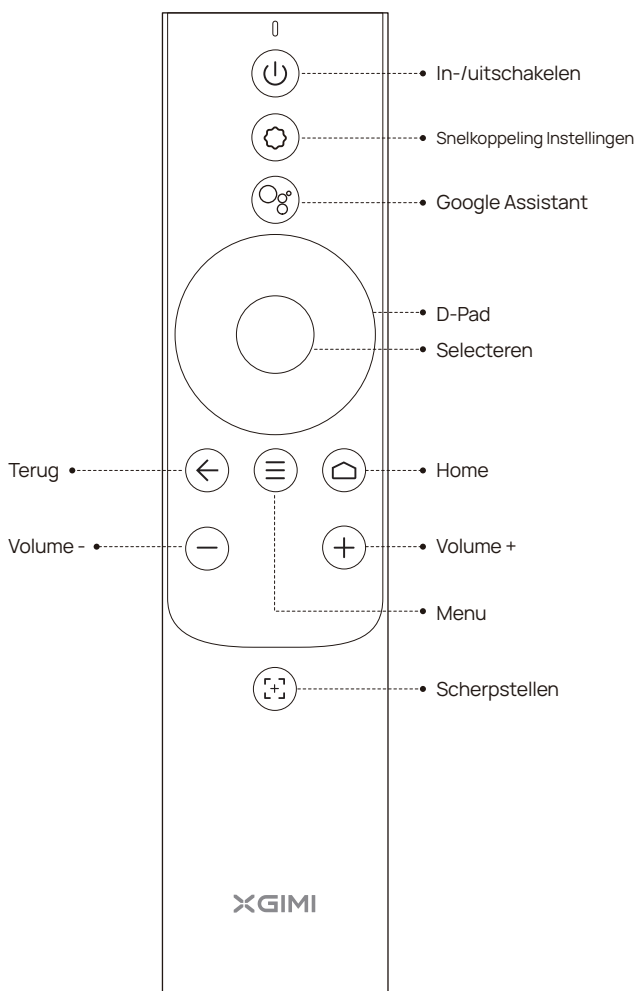

Aan de slag

1 Plaatsing

Plaats de projector op een stabiele, vlakke ondergrond en zorg ervoor dat de lens is uitgelijnd met het projectievlak (schermwand/oppervlak). De achterkant van de projector moet evenwijdig zijn aan het projectievlak.

Voor een optimale projectie moet u ervoor zorgen dat het projectievlak wit en vlak is. U kunt ook een projectiescherm gebruiken. De projectiewand moet groter zijn dan het formaat van uw gewenste afbeelding.

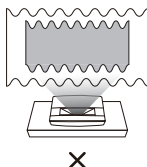
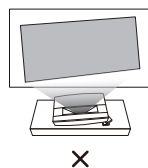
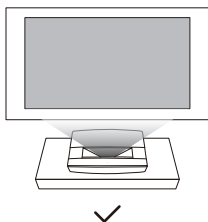
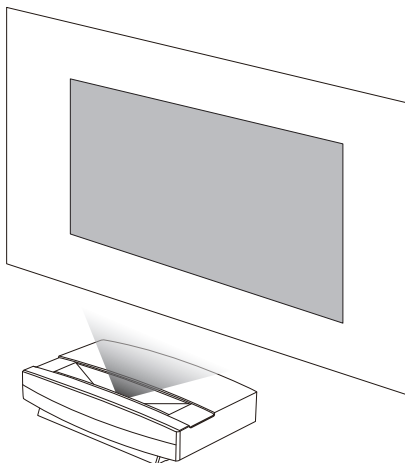

De schermformaten voor elke projectieafstand kunnen verschillen, afhankelijk van de installatieomgeving.

C	X	Y	D	H
80"	177.1cm (69.7")	99.6cm (39.2")	10.9cm (4.3")	32.9cm (13.0")
90"	199.3cm (78.4")	112.1cm (44.1")	15.4cm (6.1")	34.0cm (13.4")
100"	221.4cm (87.2")	124.5cm (49.0")	20.9cm (8.2")	38.8cm (15.3")
110"	243.5cm (95.9")	137.0cm (53.9")	24.7cm (9.7")	39.5cm (15.6")
120"	265.7cm (104.6")	149.4cm (58.8")	29.8cm (11.7")	42.0cm (16.5")
130"	287.8cm (113.3")	161.9cm (63.7")	36.1cm (14.2")	44.3cm (17.4")
150"	332.1cm (130.7")	186.8cm (73.5")	44.1cm (17.3")	49.3cm (19.4")

Yksikkö: cm (tuumaa)

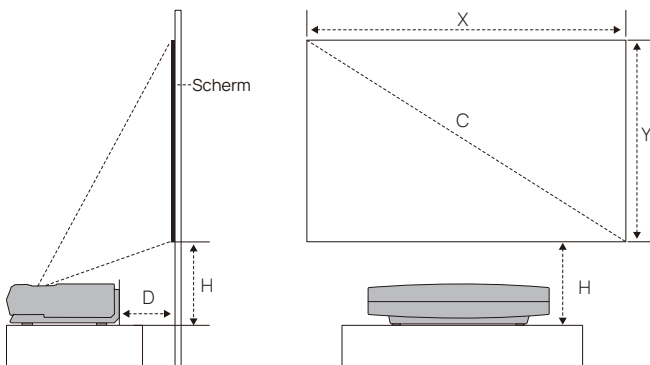

2 De afstandsbediening gebruiken

- 1 Druk bij het eerste gebruik op de ontgrendelingsknop van het batterijvakje aan de achterkant van de afstandsbediening om het batterijvakje te verwijderen. Plaats vervolgens twee AAA-batterijen.

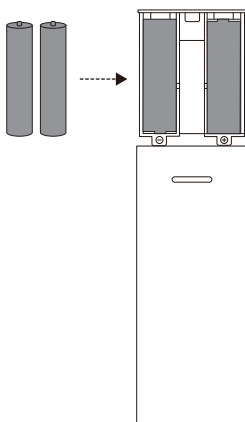
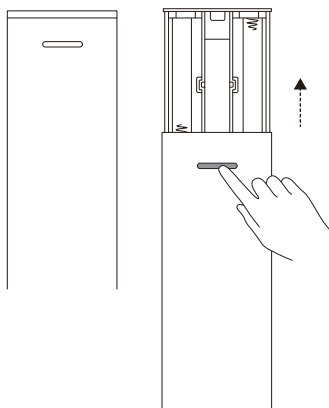

- 2 Wanneer u de batterijen plaatst, moet u ervoor zorgen dat de plus- en minsymbolen op de batterijen overeenkomen met de plus- en minsymbolen in het batterijvakje. Druk vervolgens het batterijvakje weer in de afstandsbediening. Wanneer u de batterijen later moet vervangen, herhaalt u de bovenstaande instructies.

3 Het apparaat inschakelen



- ① Sluit de stroomkabel aan op de XGIMI AURA.

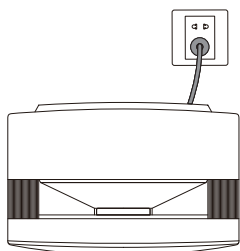
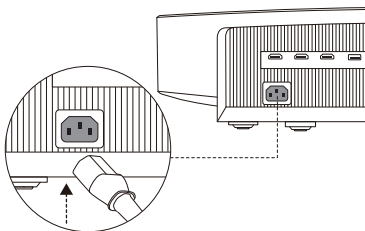

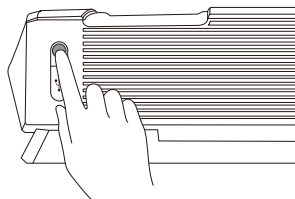

- ② Sluit de stroomkabel aan op een stopcontact.



- ③ Druk op de aan-uitknop om het apparaat in te schakelen.

4 De afstandsbediening koppelen

Zorg ervoor dat de afstandsbediening zich binnen tien cm van het apparaat bevindt en druk tegelijkertijd op  en  tot het indicatorlampje begint te knipperen. Dit betekent dat de afstandsbediening in de koppelingsmodus is. Zodra u een geluidssignaal hoort, is de koppeling tot stand gebracht.

Als het koppelen mislukt, verlaat de afstandsbediening na 30 seconden de koppelingsmodus.

Herhaal vervolgens de bovenstaande stappen.

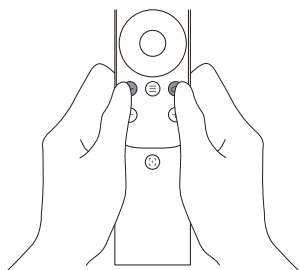

5 Scherpstellen

Druk op de knop  om handmatig scherpstellen in te schakelen. U kunt handmatig scherpstellen door op de knop 'Left/Right' (Links/Rechts) of de knop 'VOL+/-' te drukken. Na het instellen, drukt u op een willekeurige knop om dit gedeelte te verlaten.

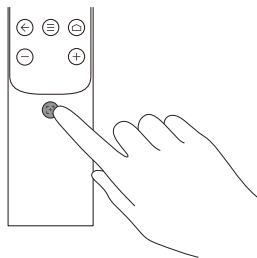
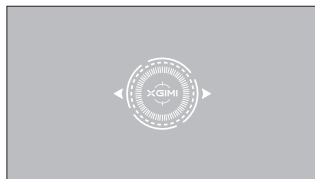

6 Android TV instellen

Nadat de afstandsbediening is gekoppeld, volgt u de instructies op het scherm om de installatie van Android TV te voltooien.

Snelle installatie (Android)

Android-gebruikers kunnen de instructies op het scherm volgen om Android TV snel in te stellen met hun smartphones.

XGIMI AURA (iOS) instellen

Voor iOS-gebruikers volgt u onderstaande instructies om de installatie te voltooien:

- ① Sla de snelle-installatieprocedure over.
- ② Verbind XGIMI AURA met uw netwerk.
- ③ Meld u aan met uw Google-account.

Uw XGIMI AURA wordt aangestuurd door Android TV nadat de installatieprocedure is voltooid.

7 Het projectiebeeld aanpassen

Pas de beeldhoek aan door de projector naar links of rechts te bewegen of door de kantelhoekinstelvoet aan de onderkant te wijzigen om het scherm rechthoekig te maken.

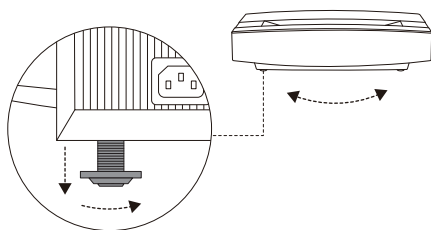
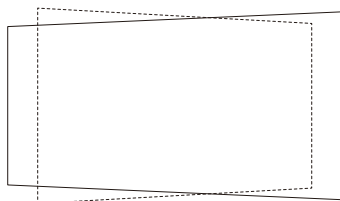

Wanneer u het projectiebeeld nog niet vierkant genoeg vindt, gebruikt u de afstandsbediening om [Settings] (Instellingen) te openen. Selecteer vervolgens [Projector Settings] (Projectorinstellingen) → [Keystone Correction] (Keystone-correctie) → [Manual Keystone Correction] (Handmatige keystone-correctie) en kies de aanpassingspunten om het projectiebeeld verder te wijzigen.

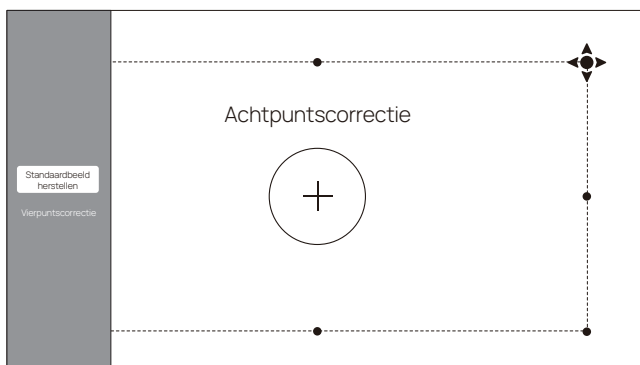

Pas het projectiebeeld handmatig aan door middel van een van de volgende twee methoden:

Vierpuntscorrectie:
corrigeer handmatig het projectiebeeld door de vier punten aan te passen. Druk op OK (OK) voor het omschakelen van de afstellingspunten.

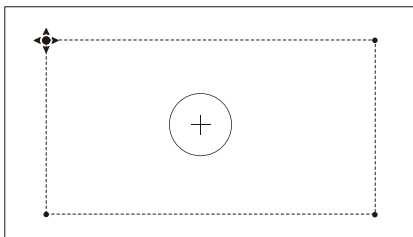

Vierpuntscorrectie

Achtpuntscorrectie:
hiermee kunt u het projectiebeeld beter verfijnen dan met een vierpuntscorrectie. Naast de aanpassingspunten 1, 3, 5 en 7, kunt u de rand van het beeld wijzigen door de punten 2, 4, 6 en 8 aan te passen.

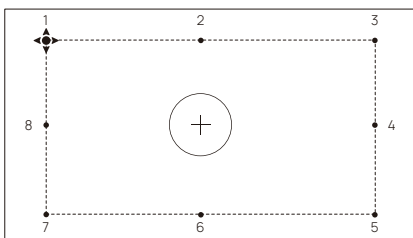

Achtpuntscorrectie

XGIMI AURA gebruiken

1 Android TV-functies

Nadat de projector op een draadloos netwerk is aangesloten, hebt u toegang tot online Android TV-services en kunt u genieten van films, muziek en foto's. Naast de voorgeïnstalleerde apps kunt u ook andere apps uit de Google Play Store installeren en Google Assistant om hulp vragen met behulp van verschillende spraakopdrachten.

Druk op uw afstandsbediening op de knop Google Assistant om films en series te zoeken, aanbevelingen en antwoorden te krijgen, smarthome-apparaten te bedienen en meer!

U kunt foto's, video's en muziek van uw smartphone of pc rechtstreeks op uw projector projecteren.

- 1 Speel een videoclip af met een smartphone- of pc-app die Chromecast built-in™ ondersteunt en selecteer vervolgens  op het scherm.
- 2 Selecteer 'XGIMI AURA' als doelapparaat om te beginnen met het projecteren van de inhoud van uw smartphone.

Opmerking: zorg ervoor dat de projector en uw smartphone of pc op hetzelfde netwerk zijn aangesloten.

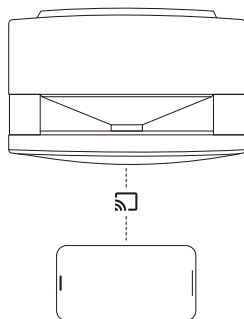

2 Bluetooth

Verbinding maken met een Bluetooth-speaker

- 1 Open [System Settings] (Systeeminstellingen) en kies [Remotes & Accessories] (Afstandsbedieningen en accessoires) → [Add New Device] (Nieuw apparaat toevoegen).
- 2 Een Bluetooth-speaker zoeken en koppelen.
Om terug te schakelen naar de projectorluidspreker terwijl de Bluetooth-speaker is aangesloten, drukt u op  en kiest u vervolgens [Sound Output] (Geluidsuitvoer) → [Internal Speaker] (Interne luidspreker).

Muziek afspelen via Bluetooth

Gebruik de Bluetooth-instellingen van uw smartphone om naar 'XGIMI AURA' te zoeken, het apparaat te koppelen en nummers af te spelen.

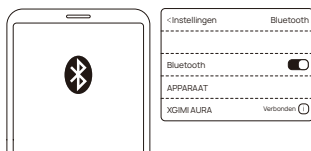

3 XGIMI-apps

XMusic Player

XMusic Player is een ingebouwde muziekspeler voor XGIMI AURA en kan lokale muziek afspelen via Bluetooth. In de XMusic Player-app kunt u verschillende afspeelachtergronden selecteren voor een meeslepende luisterervaring.

Als u tijdens het afspelen van muziek het geprojecteerde beeld wilt uitschakelen, drukt u op de knop  en selecteert u 'Display Off' (Scherm uitschakelen).

Bluetooth-muziek

wanneer de Bluetooth van uw smartphone is verbonden met XGIMI AURA opent de XMusic Player-app automatisch. U kunt ook  selecteren op de startpagina om naar de lijst met apps te gaan en de app te openen.

Lokale muziek

u hebt toegang tot een intern of extern opslagapparaat via de ingebouwde app File Manager (Bestandsbeheer). Open een muziekbestand, waarna het standaard wordt afgespeeld in de XMusic Player-app.

Opmerking: sommige achtergronden kunnen knipperende lichten en spectrums bevatten die epileptische aanvallen kunnen uitlokken. Als u duizeligheid, stuip trekkingen of gezichtsveranderingen ervaart, schakel de achtergrond dan naar 'Classic CD' en zoek medische hulp.

File Manager (Bestandsbeheer)

Gebruik de app File Manager (Bestandsbeheer) om bestanden op de apparaatopslag of externe opslag te bekijken.

- 1 Klik op de startpagina op  Apps om de lijst met apps te openen. Selecteer File Manager (Bestandsbeheer) en selecteer vervolgens de apparaatopslag of het externe opslagapparaat.
- 2 Houd de knop 'Settings' (Instellingen) ingedrukt om bestanden te beheren. Druk op de knop 'Menu' voor meer acties.

Opmerking: volgens de beveiligingsvereisten van Android TV kunt u alleen bestanden van externe opslagapparaten lezen, maar deze bestanden niet kopiëren en plakken.

4 Instellingen

Op elke interface kunt u op de knop  van de afstandsbediening drukken om snel de instellingen op uw apparaten te wijzigen. Om meer instellingen te configureren, gaat u naar de pagina [All Settings] (Alle instellingen).

De hoofdininstellingen zijn:

Helderheid

Selecteer een stand voor de helderheid, zoals standaard, helder, of een stand die prettig is voor de ogen, en pas het helderheidsniveau aan.

Om de helderheid en kleur van het beeld aan te passen, kunt u 'Custom Mode' (Aangepaste modus) selecteren.

- **Standard (Standaard)**: wordt gebruikt voor het kijken van films.
- **Bright (Helder)**: helderder dan de standaardmodus.
- **Eye-protection (Oogbescherming)**: minder blauw licht, waardoor vermoeide of overbelaste ogen worden voorkomen.
- **Performance (Prestaties)**: aanbevolen wanneer u hoge eisen stelt aan de helderheid.
- **Custom (Aangepast)**: hiermee past u de RGB-waarde en het helderheidsniveau van 10 klassen aan.

Beeldmodus

Wanneer u inhoud bekijkt via HDMI of video's bekijkt, selecteert u verschillende beeldmodi voor verschillende situaties, zoals film, voetbal, presentaties en games, om van een optimale kijkervaring te genieten.

- **Movie (Films)**: ideaal voor het bekijken van films of tv-series dankzij de filmische beeldkwaliteit.
- **Football (Voetbal)**: ideaal voor het bekijken van voetbalwedstrijden.
- **Office (Presentaties)**: ideaal voor kantoorgebruik.
- **Game (Games)**: ideaal voor het spelen van videogames dankzij de lage latentie.
- **Custom (Aangepast)**: hiermee past u de beeldparameters aan, zoals het contrast, de verzadiging, de scherpte, het ruisonderdrukingsniveau en het bewegingscompensatieniveau.

Geluidseffect

XGIMI AURA biedt u professionele geluidskwaliteit met DTS Studio Sound en Harman Kardon. Voor een optimale geluidservaring selecteert u verschillende geluidseffecten voor verschillende situaties, zoals film, muziek en sport.

5 Systemupgrade

Controleer of de laatste versie beschikbaar is en upgrade het systeem door [Settings] (Instellingen) → [Device Preferences] (Apparaatvoorkeuren) → [About] (Over) → [System Update] (Systeemupdate) te selecteren.

Belangrijke voorzorgsmaatregelen

Correct gebruik van het apparaat:

- Schijn niet met de lens in uw ogen, het sterke licht uit de projector kan uw ogen namelijk beschadigen.
- Plaats geen objecten voor de ventilatie van het apparaat om schade aan interne elektronische onderdelen als gevolg van storingen in de normale warmteafvoer van het apparaat te voorkomen.
- Veeg, om schade aan de lens te voorkomen, de lens niet direct af met reinigingsmiddelen zoals papieren of stoffen doekjes. Blaas in plaats daarvan het stof van de lens.
- Was het apparaat niet met chemische reinigingsmiddelen, afwasmiddelen of andere vloeistoffen, om te voorkomen dat corrosie van de printplaat optreedt als gevolg van contact met water, vocht of vloeistoffen die mineralen bevatten.
- Houd het apparaat en bijbehorende onderdelen en accessoires uit de buurt van kinderen.
- Gebruik het apparaat in een droge en geventileerde ruimte.
- Bewaar het niet op te warme of te koude plekken, omdat extreme temperaturen de levensduur van elektronische apparatuur aantasten. Bewaar en gebruik het apparaat op een temperatuur tussen 0 °C en 40 °C.
- Droog het niet in verwarmende apparaten (zoals een droger of magnetron).
- Duw, om schade aan het apparaat te voorkomen, er niet te hard tegenaan en zet er geen objecten op.
- Voorkom schade aan de interne printplaat door niet met het apparaat te gooien of te slaan en door het niet heftig te laten trillen.
- Probeer het apparaat niet zelf uit elkaar te halen en weer in elkaar te zetten. Als er iets mee aan de hand is, neem dan contact op met de klantenservice van XGIMI.
- Repareer het product niet zelf. Als het apparaat of een onderdeel ervan niet goed werkt, raadpleeg dan tijdig de klantenservice van XGIMI of stuur het voor reparatie terug naar de fabriek.

FCC-waarschuwing

Het apparaat voldoet aan de bepalingen van paragraaf 15 van de FCC-regulering. Het gebruik voldoet aan de onderstaande twee voorwaarden:

- (1) het apparaat mag geen schadelijke interferentie veroorzaken, en
- (2) het apparaat moet alle interferentie die het ontvangt accepteren, waaronder interferentie die kan leiden tot onbedoelde werking. De Gebruikershandleiding of Gebruiksaanwijzing moet gebruikers eraan herinneren dat bedoelde of onbedoelde wijziging en vervanging van straling veroorzakende apparatuur, zonder dat de verantwoordelijke nalevingspartij daar uitdrukkelijk toestemming voor heeft gegeven, ertoe kan leiden dat de gebruiker het apparaat niet meer kan gebruiken. Als de handleiding anders dan in papieren vorm gepresenteerd wordt, bijvoorbeeld online, dan kan de informatie die vereist is in de betreffende paragraaf op de alternatieve manier worden opgenomen in de handleiding, mits gebruikers toegang hebben tot deze informatie.

Opmerkingen:

het apparaat is getest op en voldoet aan de beperkingen van paragraaf 15 van de FCC-regulering op het gebied van digitale apparaten van klasse B. Deze beperkingen zijn gericht op het effectief voorkomen van schadelijke interferentie met apparaten in huis. Als het apparaat niet volgens de Gebruiksaanwijzing wordt geïnstalleerd en gebruikt, zal het radiofrequentie-energie genereren en uitstralen en kan het schadelijke interferentie veroorzaken met radiocommunicatie. Er is echter geen garantie dat er geen interferentie ontstaat bij een bepaalde installatie. Als het apparaat schadelijke interferentie met radio- of televisieontvangst veroorzaakt (vastgesteld door het uit- en weer aanzetten van het apparaat), wordt aangeraden dat gebruikers de interferentie proberen te corrigeren op één van de onderstaande manieren:

- Antenne een andere kant op laten wijzen.
- De afstand tussen het apparaat en de ontvanger vergroten.
- Sluit het apparaat aan op een stopcontact van een ander circuit dan het circuit waarop de ontvanger is aangesloten.
- De hulp van de distributeur of een ervaren radio-/televisietechnicus inroepen.
- Dit apparaat werkt als slaaf en werkt in de 2,4 GHz- (2402-2480 MHz, 2412-2462 MHz) of de 5 GHz-band (5,180 GHz-5,240 GHz, 5,260 GHz-5,320 GHz, 5,500 GHz-5,700 GHz, 5,745 GHz-5,825 GHz).

CE Onderhoud

1. Wees voorzichtig met de oortelefoon; een te hoge geluidsdruk van oortelefoons en koptelefoons kan tot gehoorverlies leiden.
2. Als u het product via USB op een interface wilt aansluiten, mag dat alleen via USB2.0.
3. Temperatuurbereik voor gebruik van elektronische apparaten: 0°C - 40°C .
4. Stroomvoorziening en ADP (vermogen)
AC 100 V-240 V, 50/60 Hz 3,5 A
5. Luister om gehoorschade te voorkomen niet langere tijd op hoog volume.
6. Het apparaat voldoet aan de RF-specificaties als het wordt gebruikt op minimaal twintig centimeter van het lichaam.



Conformiteitsverklaring

Chengdu XGIMI Technology Co., Ltd. verklaart hierbij dat dit product voldoet aan de minimumvereisten en andere relevante bepalingen van de Europese richtlijn 2014/53/EU.

Dit product mag gebruikt worden in bepaalde lidstaten van de Europese Unie. Het apparaat kan bijvoorbeeld in de volgende lidstaten worden gebruikt:

Gebruik op de 5,15-5,25 GHz-band mag alleen binnenshuis plaatsvinden. Deze frequentie geldt voor de volgende lidstaten of geografische regio's binnen een lidstaat waar gebruiksbepalingen of autorisatievereisten van toepassing zijn.

Als de apparaatkoppeling als uitschakelinrichting wordt gebruikt, moet de uitschakelinrichting eenvoudig te bedienen blijven.

BE	EL	LT	PT
BG	ES	LU	RO
CZ	FR	HU	SI
DK	HR	MT	SK
DE	IT	NL	FI
EE	CY	AT	SE
IE	LV	PL	UK

IC-waarschuwing

Dit apparaat voldoet aan de licentievrije RSS-norm(en) van Industry Canada. De werking is onderworpen aan de volgende twee voorwaarden:

- (1) Dit apparaat mag geen interferentie veroorzaken en
- (2) Dit apparaat moet interferentie accepteren, inclusief interferentie die een ongewenste werking van het apparaat kan veroorzaken.

Verklaring inzake blootstelling aan straling

Voor afstandsbediening voldoet dit apparaat aan de FCC- en IC-stralingslimieten die zijn vastgesteld voor een ongecontroleerde omgeving.

De zender mag niet geplaatst of gebruikt worden in combinatie met een andere antenne of zender.

Wat betreft de laserprojector, voldoet het apparaat aan de beperkingen van de FCC en IC op het gebied van blootstelling aan straling voor ongecontroleerde omgevingen. Wanneer u het apparaat installeert of gebruikt, moet de zender zich op minimaal twintig centimeter van het lichaam bevinden.

Opmerkingen: het frequentiebereik van 5150 tot 5250 MHz is alleen voor gebruik binnenshuis.

Deze frequentie geldt voor de volgende lidstaten of geografische regio's binnen een lidstaat waar gebruiksbeperkingen of autorisatievereisten van toepassing zijn.

Instructies voor afvoer voor gebruikte producten:



Het product is ontworpen en geproduceerd met kwaliteitsmaterialen en -onderdelen die recyclebaar zijn.



Dit symbool op het product geeft aan dat het is beschermd onder de Europese richtlijn 2012/19/EU.



Waarschuwing

- Niet openen om het risico op elektrische schokken te vermijden.
- Neem voor alle interne controles contact op met het erkende klantenservicecentrum.
- Mogelijk gevaarlijke optische straling van dit product. Kijk niet naar de bedieningsstraal. Dit kan de ogen beschadigen.

Zoals bij elke heldere bron, mag u niet rechtstreeks in de lichtbundel staren, RG2 IEC 62471-5:2015.

Voldoet aan 21 CFR 1040.10 en 1040.11, behalve voor conformiteit met IEC 60825-1 Ed. 3., zoals beschreven in de Laser Notice nr.56 van 8 mei 2019.



IEC 60825-1:2014



* Gebruik uitsluitend door de fabrikant gespecificeerde of verstrekte hulpstukken/accessoires.

* Houd er rekening mee dat dit product mogelijk schadelijk licht uitstraalt.

Chengdu XGIMI Technology Co., Ltd.
Building A4, No. 1129 Century City Road, New and High-tech
zones, Chengdu City China

400 002 8960 www.xgimi.com