



Model Number:
CBCB4850 CBCS4850



www.ciarraappliances.com



Make life easier

Caro cliente:

Congratulazioni per l'acquisto di questo dispositivo. Per un funzionamento corretto e sicuro dell'apparecchio, leggere attentamente questo manuale di istruzioni prima dell'installazione e dell'uso.

In caso di domande:

E-mail: info@ciarraappliances.com

INDICE

Sicurezza -----	3-4
Specifiche -----	5
Componenti -----	5
Installazione -----	6-11
Preparasi all'installazione-----	6
Strumenti consigliati per l'installazione-----	7
Installare la cappa-----	8-10
Installazione del filtro a carboni attivi-----	11
Operazione -----	12-16
Pulizia e manutenzione -----	17-19
MOTORE	
FILTRI DEI GRASSI	
VENTOLA LAMA	
FILTRO A CARBONI ATTIVI	
PULIZIA DELL'ACCIAIO INOSSIDABILE	
PULIZIA FINITURA VERNICIATA:	
SOSTITUZIONE DELLA LAMPADINA	
Risoluzione dei problemi -----	20
Protezione ambientale -----	21

AVVERTENZA



PER RIDURRE IL RISCHIO DI INCENDI, SCOSSE ELETTRICHE O LESIONI A PERSONE, OSSERVARE QUANTO SEGUE:



- Utilizzare questo apparecchio solo nel modo previsto dal produttore. In caso di domande, contattare il produttore all'indirizzo o al numero di telefono indicato nella garanzia.
- Prima di eseguire la manutenzione o la pulizia dell'unità, spegnere l'alimentazione dal pannello di servizio e bloccare i mezzi di scollegamento del servizio per impedire l'accensione accidentale. Quando i mezzi di disconnessione del servizio non possono essere bloccati, fissare saldamente un dispositivo di avvertimento ben visibile, come un'etichetta, al pannello di servizio.
- Il lavoro di installazione e il cablaggio elettrico devono essere eseguiti da una persona qualificata in conformità con tutti i codici e gli standard applicabili, inclusa la costruzione antincendio.
- È necessaria aria sufficiente per una corretta combustione e scarico dei gas attraverso la canna fumaria (camino) delle apparecchiature che bruciano carburante per evitare il ritorno di correnti d'aria.
- Quando si taglia o si fora la parete o il soffitto, non danneggiare i cavi elettrici e altre utilità nascoste.
- I ventilatori intubati devono essere sempre ventilati verso l'esterno.
- Non utilizzare questo apparecchio con altri dispositivi di controllo della velocità a stato solido.
- Questo apparecchio deve essere collegato a terra.
- Quando le normative locali applicabili comprendono requisiti di installazione e / o certificazione più restrittivi, i requisiti di cui sopra prevalgono su quelli del presente documento e l'installatore accetta di conformarsi a questi a proprie spese.

PER RIDURRE IL RISCHIO DI UN INCENDIO PER I GRASSI DELL'OLIO:



1) Non lasciare mai le unità di superficie incustodite a impostazioni elevate. Gli oli surriscaldati causano fumo e macchie di grasso che possono incendiarsi. Riscaldare gli oli lentamente a impostazioni basse o medie.



2) Accendere sempre la cappa quando si cucina a fuoco alto o quando si usa il flambé.

3) Pulire frequentemente la ventola di ventilazione. Evitare l'accumulo di grasso su ventole, filtri o condotti di scarico.

4) Utilizzare la dimensione della padella corretta. Utilizzare sempre pentole adeguate alle dimensioni dell'elemento di superficie.

Sicurezza

AVVERTENZA

PER RIDURRE IL RISCHIO DI LESIONI A PERSEONE IN CASO DI INCENDIO PER I GRASSI DELL'OLIO, OSSERVARE QUANTO SEGUE *:

1. ALLEVIARE LE FIAMME con un coperchio aderente, una teglia o un vassoio di metallo, quindi spegnere il bruciatore. FARE ATTENZIONE A PREVENIRE USTIONI. SE LE FIAMME NON SI SPEGNONO IMMEDIATAMENTE EVACUARE E CHIAMARE I VIGILI DEL FUOCO.
2. NON PRENDERE MAI UNA PADELLA IN FIAMME - Potresti scottarti.
3. NON USARE ACQUA, inclusi strofinacci o asciugamani bagnati - Ciò potrebbe causare una violenta esplosione di vapore.
4. Utilizzare un estintore SOLO se:
 - a) Possiedi un estintore di classe ABC e sai come farlo funzionare.
 - b) L'incendio è piccolo e contenuto nell'area in cui è iniziato.
 - c) Sono stati chiamati i vigili del fuoco.
 - d) Puoi combattere il fuoco dando le spalle a un'uscita.

ATTENZIONE

- Solo per uso interno.
- Solo per ventilazione generale. Non utilizzare per aspirare materiali e vapori pericolosi o esplosivi.
- Per evitare danni ai cuscinetti del motore e pale del ventilatore rumorose e / o sbilanciate, tenere gli spruzzi del muro a secco, la polvere di costruzione, ecc. Fuori dalla cappa.
- Il motore della cappa ha un sovraccarico termico che spegnerà automaticamente il motore se si surriscalda. Il motore si riavvierà quando si raffredda. Se il motore continua a spegnersi e riavviarsi, far riparare la cappa.
- Per una migliore cattura dei fumi di cottura, il fondo della cappa NON DEVE ESSERE A MENO di 18" e ad un massimo di 24" sopra la superficie di cottura.
- Seguire sempre i requisiti del produttore dell'attrezzatura da cucina riguardo alle esigenze di ventilazione
- Per ridurre il rischio di incendio e per espellere adeguatamente l'aria, assicurarsi di canalizzare l'aria all'esterno - Non scaricare l'aria negli spazi all'interno delle pareti o del soffitto o in soffitte, spazi ristretti o garage.
- Durante l'installazione, la manutenzione o la pulizia dell'apparecchio, si consiglia di indossare occhiali e guanti di sicurezza.
- Leggere l'etichetta delle specifiche sul prodotto per ulteriori informazioni e requisiti.

Specifiche

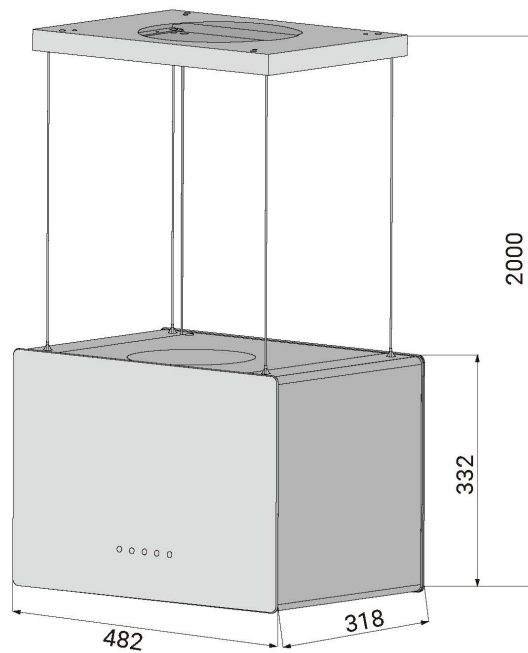

Tensione	220V-240V~ 50Hz
Potenza del motore	1 x 85W
Potenza delle lampade	2x1W+2.5W(UV)
Dimensioni apparecchio	482*318*2000mm MAX (W x D x H)
Nota: il produttore si riserva il diritto di modificare qualsiasi miglioramento tecnologico o modifica senza preavviso.	

Componenti

No.	Description	QTY	Drawing	No.	Description	QTY	Drawing
1	Wall Plug	6		6	Hanging Plate	1	
2	6*40mm Screws	6		7	Decorative Plate	1	
3	Expansion Bolt	6		8	Installation Manual	1	
4	Activated Carbon Filter	2		9	Hood Body	1	
5	Steel Cables	4		10			

Installazione

Preparasi all'installazione:

a) Se hai uno scarico verso l'esterno, la tua cappa può essere collegata come in foto sotto tramite un condotto di aspirazione (smalto, alluminio, tubo flessibile o materiale infiammabile con diametro interno di 150mm). Scegliere un condotto corto e dritto per consentire alla cappa di funzionare in modo più efficiente. Lunghe corse dei condotti, gomiti e transizioni ridurranno le prestazioni della cappa. Usare il minor numero possibile. Quando possibile, usare almeno 2 piedi rettilinei prima di ogni curva. Potrebbe essere necessario un condotto più grande per ottenere le migliori prestazioni con tratti di condotto più lunghi.

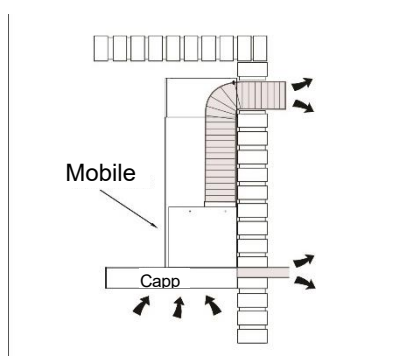

b) Prima dell'installazione, spegnere l'apparecchio e scollegarla dalla presa.

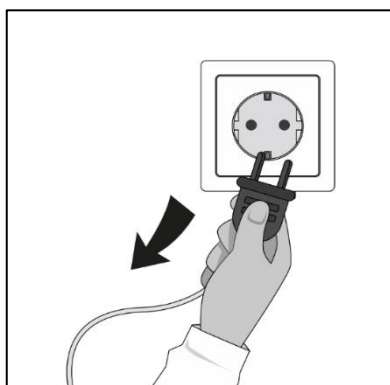

c) La cappa deve essere posizionata a una distanza di 65 ~ 75 cm sopra il piano di cottura per ottenere i migliori risultati.

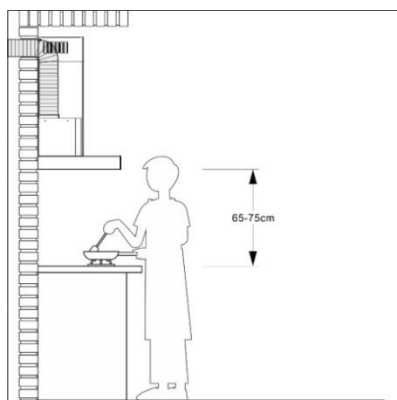

Strumenti consigliati per l'installazione

- Nastro di misurazione
- Cacciavite Phillips n. 2
- Cacciavite a lama piatta (per aprire i fori ciechi)
- Trapano, punta da trapano da 1/8 "e sega a tazza da 1½" (per contrassegnare i fori per la canalizzazione e tagliare il foro di accesso elettrico)
- Spessori per legno (2) e viti per legno (4) (necessari per l'installazione standard sull'armadio con telaio)
- Sega (per tagliare fori per applicazioni canalizzate)
- Cesoia per lamiera (solo installazione canalizzata, per regolazione canale)
- Pinza (solo installazione canalizzata, per regolazione canale)
- Nastro adesivo in lamina metallica (per applicazioni canalizzate)
- Forbici (per tagliare il nastro adesivo in lamina metallica)
- Matita
- Spogliafili
- Pressacavo, diametro 1/2 "(per fissare il cavo di cablaggio della casa alla cappa)

ATTENZIONE: Prima di procedere all'installazione, controllare il contenuto della confezione. Se gli elementi sono mancanti o danneggiati, contattare il produttore.

Osserva tutti i codici e le ordinanze. Far installare la cappa da un tecnico qualificato. È responsabilità dell'installatore rispettare gli spazi di installazione specificati sulla targhetta del modello / numero di serie. Il produttore declina ogni responsabilità per installazione impropria e declina ogni responsabilità per la garanzia dell'apparecchio in caso di danni causati da un'installazione errata.

Installazione

Attenzione: Rispettare le avvertenze nel foglio istruzioni relative al funzionamento dell'apparecchio quando l'aria viene scaricata dall'ambiente.

Quando la cappa da cucina e l'apparecchio alimentato con energia diversa dall'elettricità sono contemporaneamente in funzione, la pressione negativa nel locale non deve essere superiore a 4 Pa (4×10^{-5} Bar).

Installare la cappa:

- 1) Se presente, rimuovere tutta la pellicola protettiva in polietilene dalla cappa e / o dalle parti.
- 2) Di seguito è riportato il disegno di installazione della perforazione del foro:

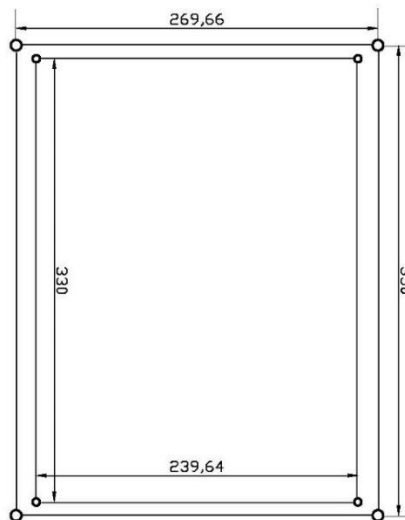

- 3) In base al disegno dei fori 1: 1, praticare 4 fori da $\varnothing 8$ mm per accogliere la piastra di sospensione, serrare la staffa di supporto al soffitto con i fori dei bulloni di espansione forniti. Attenzione: se il soffitto è in legno, non è necessario praticare fori e la piastra di sospensione viene fissata direttamente sul soffitto con viti autofilettanti 4 pezzi 6 * 40 mm.

Attenzione: se il soffitto è in legno, non è necessario praticare fori e la piastra di sospensione viene fissata direttamente sul soffitto con viti autofilettanti 4 pezzi 6 * 40 mm.

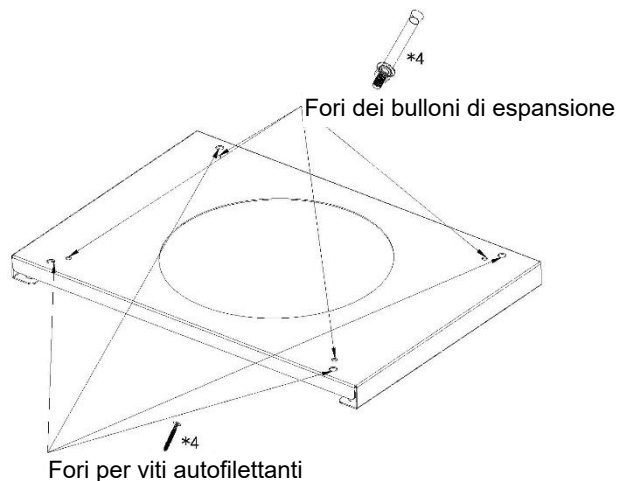

Installazione

- 4) Porre i quattro cavi d'acciaio e il cavo di alimentazione attraverso la piastra decorativa.

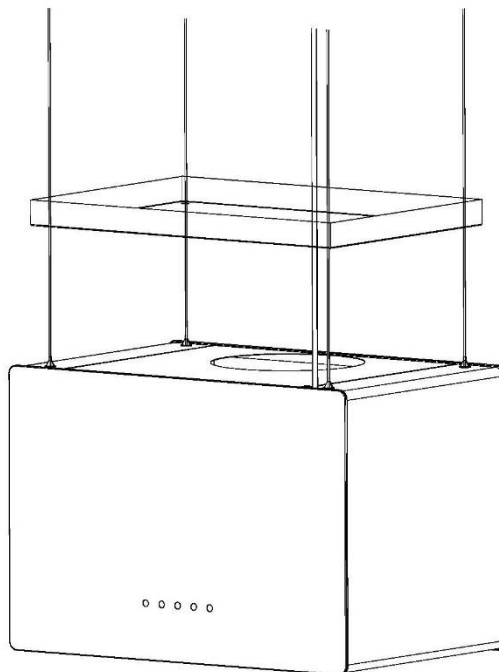

- 5) Sollevare la cappa (almeno due persone), passare i quattro cavi in acciaio attraverso l'apposito passacavi sulla piastra di sospensione. Regolare l'altezza della cappa in base alla scena reale e il cavo verrà automaticamente bloccato dal passacavi.

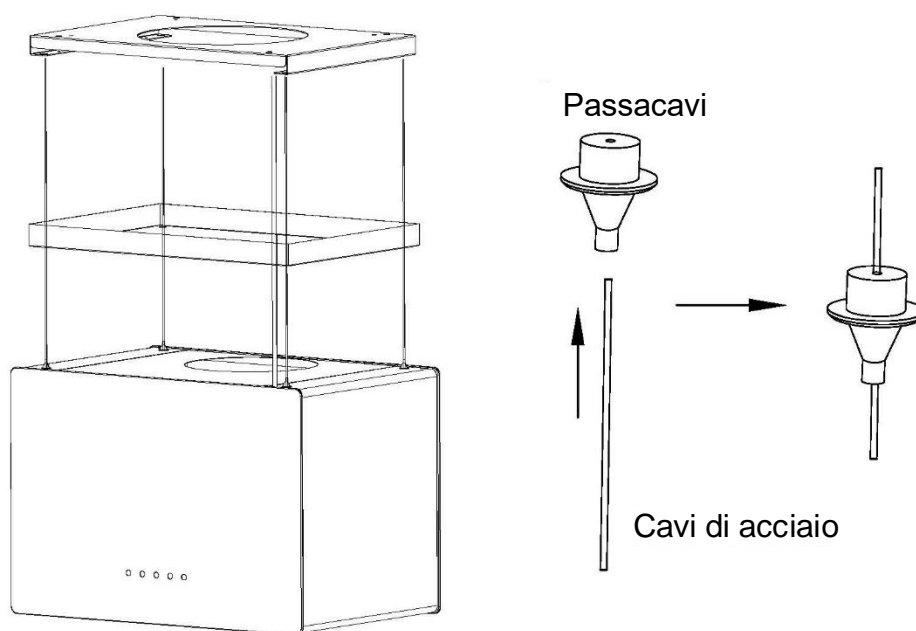

Installazione

NOTA: i cavi possono essere regolati solo quando vengono premute le punte del passacavi.

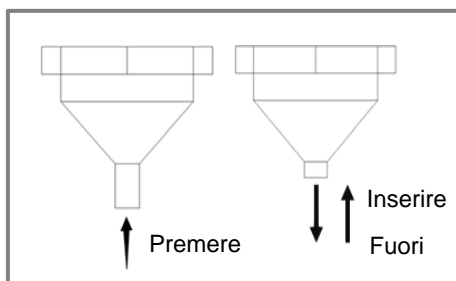

- 6) Collegare il cavo di alimentazione della cappa. Se è presente un connettore di alimentazione sul soffitto, è necessario far passare il cavo di alimentazione attraverso la piastra decorativa e collegare il cavo di alimentazione al connettore di alimentazione sul soffitto. Se non è presente alcun connettore di alimentazione sul soffitto, collegare il cavo di alimentazione al connettore di alimentazione senza passare attraverso la piastra decorativa.



Attenzione:

Per installare il cavo di alimentazione sono necessari elettricisti qualificati. Si prega di prestare attenzione alla sicurezza personale per evitare scosse elettriche

- 7) Spingere la piastra decorativa verso l'alto in modo che sia fissata ai magneti della piastra di sospensione.

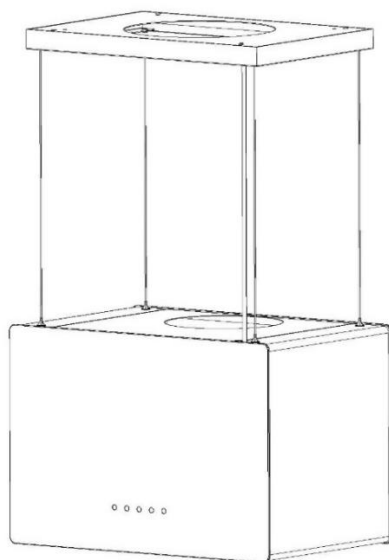

Installazione del filtro a carboni attivi :

1. Il filtro a carbone attivo può essere utilizzato per intrappolare gli odori. Per installare il filtro a carboni attivi, è necessario rimuovere prima il filtro antigrasso. Premere il blocco e tirarlo verso il basso.

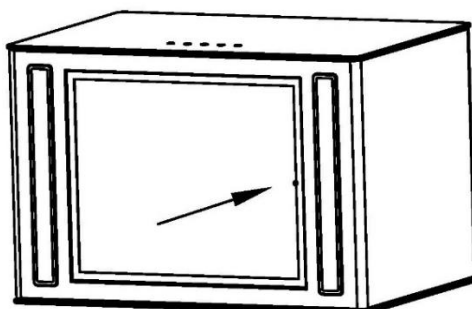

2. Inserire il filtro a carboni attivi nell'unità e ruotarlo in senso orario. Ripetere lo stesso sull'altro lato.

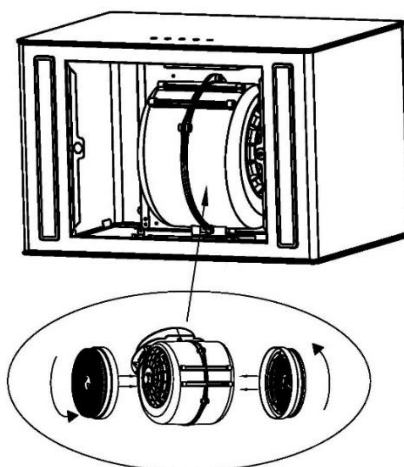

3. Installare il filtro antigrasso. In caso di sostituzione, ruotarlo in senso antiorario.

NOTA:

- Verificare che il filtro sia saldamente bloccato. Altrimenti, si allenterebbe e causerebbe pericolo.
- Quando il filtro a carbone attivo è collegato, la potenza di aspirazione sarà inferiore.
- Il filtro a carbone attivo deve essere cambiato ogni 3 mesi a seconda delle nostre condizioni.

Operazione

Accendi sempre la cappa prima di iniziare a cucinare per stabilire un flusso d'aria in cucina.

Pulsante elettronico

Azionare la cappa come segue:

1 **2** **3** **B** 

MODALITÀ STANDBY

Dopo il collegamento, quando il buzzer emette un suono e tutti gli indicatori luminosi si accendono per 1 secondo, quindi si spengono, la cappa entra in modalità standby. L'indicatore del pulsante [1] continua a lampeggiare regolarmente. Se non viene eseguita alcuna operazione per 60 secondi, la cappa entra in modalità pausa; Se è necessario operare, premere brevemente un pulsante qualsiasi per avviare la cappa.

Premere il pulsante [1] per più di 1 secondo, la cappa entrerà in modalità di lavoro. Premere il pulsante funzione corrispondente per avviare la modalità funzione corrispondente e premere di nuovo per disattivare la modalità funzione corrispondente.

1 Pulsante di bassa velocità

È adatto per cuocere a fuoco lento e per cotture che non producono molto vapore.

2 Pulsante di velocità media

La velocità del flusso d'aria è ideale per la ventilazione durante le operazioni di cottura standard.

3 Pulsante di velocità alta

Quando viene prodotta un'alta densità di fumo o vapore, premere il pulsante ad alta velocità per la massima ventilazione efficace.

B Pulsante Booster

Premere questo pulsante per accedere alla velocità massima.

Pulsante della luce

Quando le luci sono spente, premere una volta questo pulsante per accenderle. Premere di nuovo questo pulsante per spegnere le luci.



ATTENZIONE:

Funzione della lampada UV

1. La lampada UV non può essere toccata da mani nude e non può essere rimossa.
2. Quando il pannello frontale è aperto, la lampada UV non può essere accesa. Questo dispositivo contiene un emettitore UV, non guardare direttamente la luce per evitare danni agli occhi.
3. La lampada UV può avviarsi lentamente in un ambiente a bassa temperatura. Si prega di attendere. La lampada tornerà al funzionamento normale dopo che la temperatura sarà aumentata.

La lampada UV viene utilizzata principalmente per la sterilizzazione e la disinfezione. Si consiglia di accendere la lampada UV quando la cappa è in funzione (soprattutto quando si utilizza la modalità di circolazione interna a carboni attivi).

Nella modalità di lavoro, premere a lungo il pulsante [3] e il pulsante [B] contemporaneamente per accendere la lampada UV e la spia del pulsante della luce inizia a lampeggiare;

Premere a lungo il pulsante [3] e il pulsante [B] contemporaneamente per spegnere la lampada UV e l'indicatore del pulsante della luce smetterà di lampeggiare.

APP Smart Life

Download e installazione dell'APP Smart Life

1. È necessario utilizzare un telefono Android o iPhone per scaricare e utilizzare questa APP.
2. Cerca "Smart Life" nel Play Store di Google per Android o nell'App Store IOS per scaricare e installare l'APP.



Video Guide



Associazione cappa aspirante e APP Smart Life

1. Quando accedi all'APP Smart Life per la prima volta, devi creare un nuovo account. Quando crei un nuovo account, segui le istruzioni dell'app per registrarti.
2. Se hai già un account, puoi utilizzare l'account esistente per accedere.
3. Dopo aver effettuato correttamente l'accesso, seguire i passaggi seguenti per collegare la cappa (le procedure operative dei sistemi Android e IOS sono le stesse).

Operazione

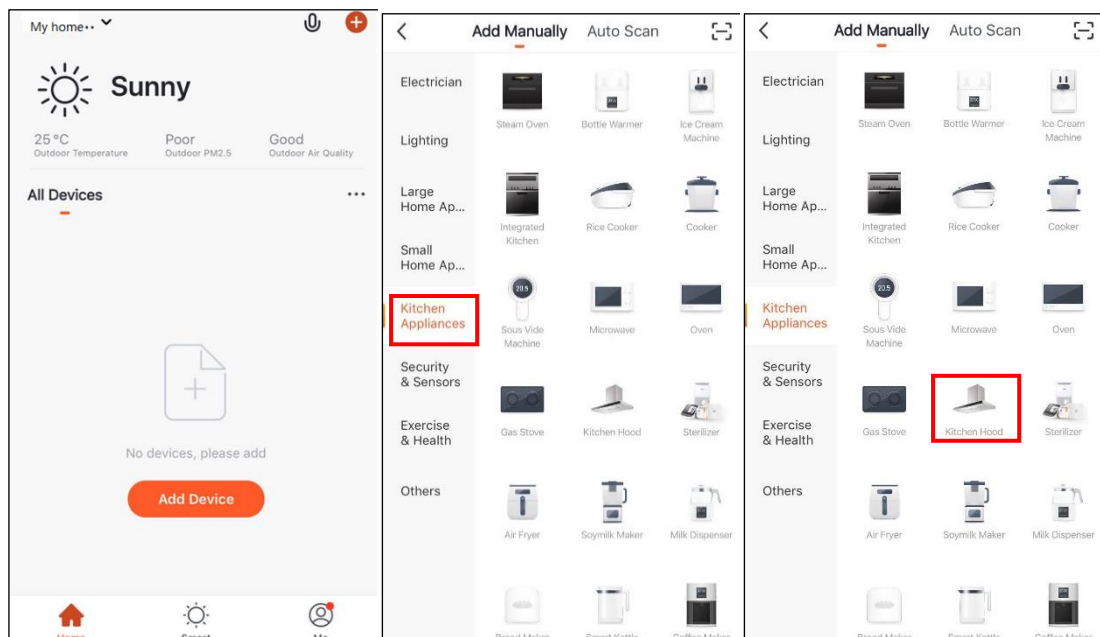

1. Aprire l'app smart life, fare clic su Aggiungi dispositivo.

2. Scegliere gli elettrodomestici da cucina dalla barra dei menu a sinistra.

3. Scegliere la cappa da cucina.

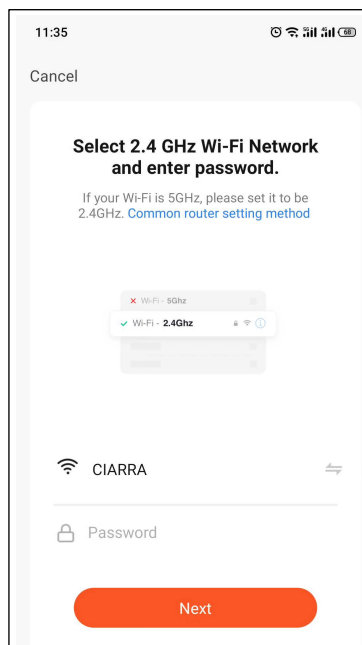

4. Inserire l'hotspot WiFi e la password, quindi fare clic su Conferma.

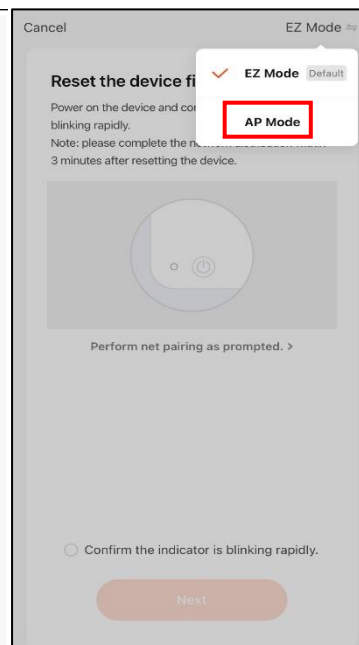

5. Quando si accede a questa interfaccia, scegliere Modalità AP nell'angolo in alto a destra.

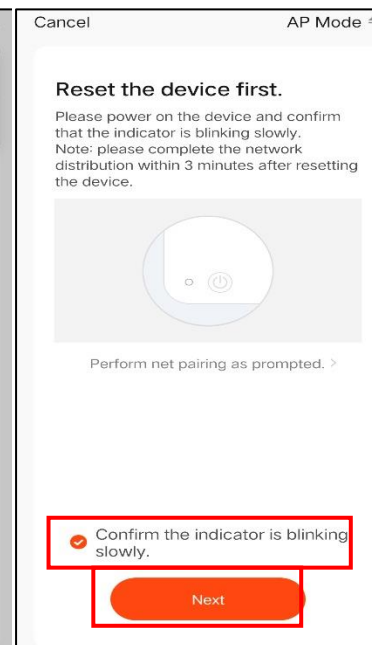

6. Fare clic su “Conferma che l'indicatore lampeggi lentamente” e poi su “Avanti”.

IT

Operazione

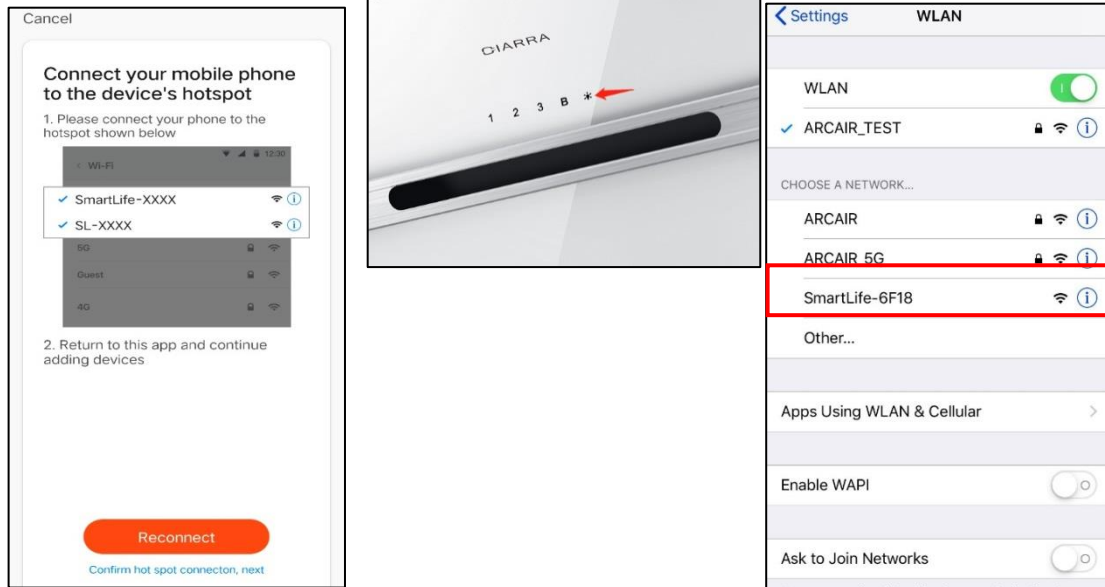

7. Dopo aver cliccato su “Riconnetti”, premere a lungo il tasto luce per comporre il numero sull'interfaccia del display della cappa. Il processo di composizione lampeggerà per 2 minuti. Se la composizione ha successo, “smartlife-xxxx” apparirà nelle impostazioni WiFi del telefono cellulare.

8. Accedi alle Impostazioni WLAN del tuo telefono, scegli SmartLife-xxxx e connettiti.

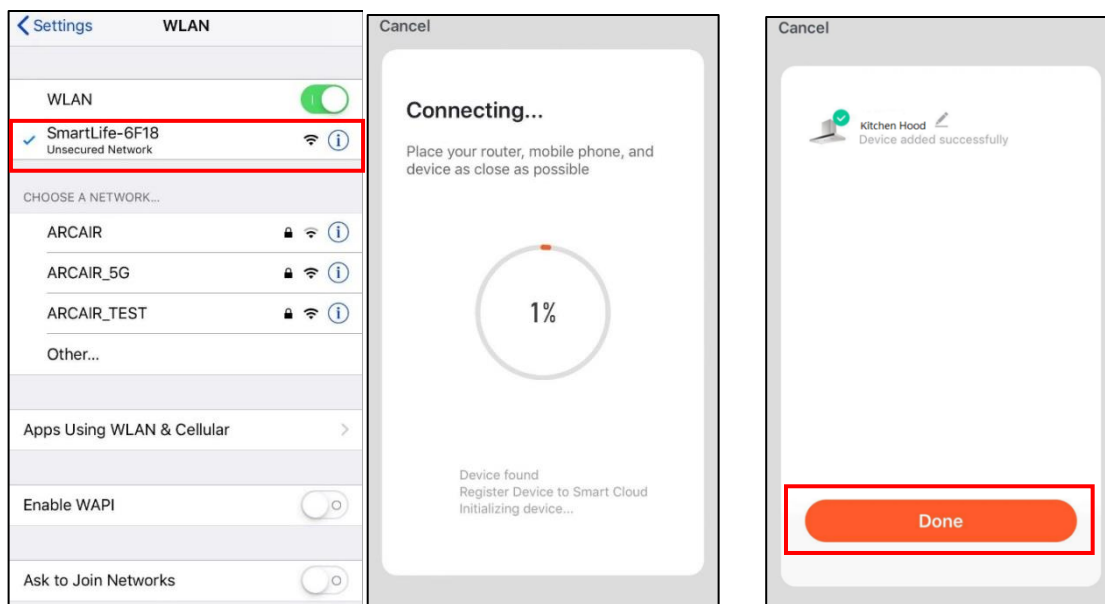

9. Dopo essersi connessi a SmartLife-xxxx, tornare all'APP.

10. Connessione all'hotspot WiFi entro 1 minuto.

11. La visualizzazione di questa interfaccia significa che la connessione è riuscita.

Operazione

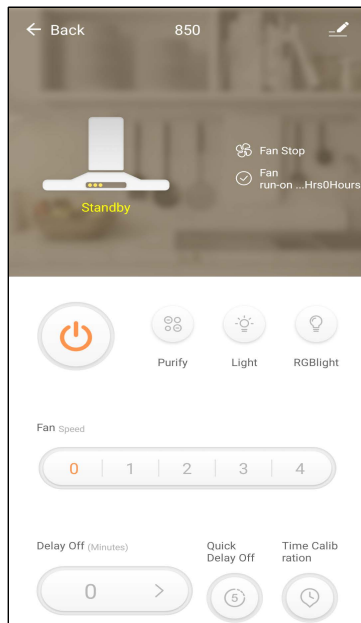
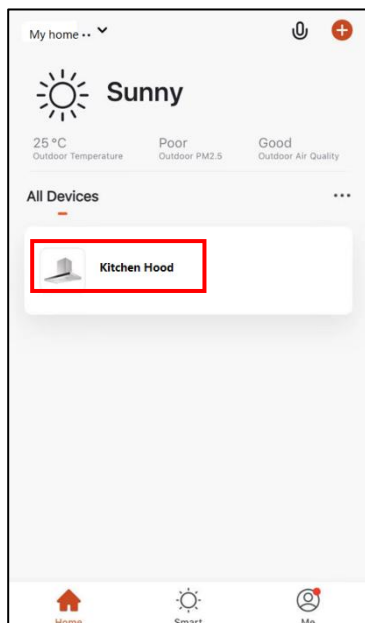

12. Fare clic su "Fine" mostrato al passaggio 11. Tornare all'interfaccia principale. Se la cappa da cucina viene aggiunta nell'elenco di "Tutti i dispositivi", significa che la connessione è riuscita.

13. Fare clic su "Cappa della cucina" per accedere all'interfaccia operativa.

Riguardo l'interfaccia operativa:



Pulsante ON/Off



Light

Pulsante della Luce

Quando la luce è OFF, premere una volta questo pulsante per accenderla. Premere di nuovo questo pulsante per spegnere la luce.



Purify

Purify ON/Off

Fan speed



Pulsante velocità ventola

È possibile controllare le posizioni corrispondenti di 1-2-3-P sulla cappa da cucina.

Delay Off (Minutes)



Impostazione ritardo rapido

Quando la cappa da cucina è in funzione, potrebbe impostare la funzione di ritardo.

Premere questo pulsante, la cappa smetterà di funzionare in 5 minuti.

Pulizia e manutenzione

Una corretta manutenzione della cappa assicurerà il corretto funzionamento dell'apparecchio.

MOTORE

Il motore è permanentemente lubrificato e non necessita di lubrificazione. Se i cuscinetti del motore emettono un rumore eccessivo o insolito, sostituire il motore con il motore di servizio esatto. Anche la pala della ventola dovrebbe essere sostituita.

FILTRI DEI GRASSI

I filtri antigrasso devono essere puliti frequentemente. Utilizzare una soluzione detergente per piatti calda. I filtri antigrasso sono lavabili in lavastoviglie. Pulire i filtri interamente in metallo in lavastoviglie utilizzando un detergente senza fosfati. Lo scolorimento dei filtri può verificarsi se si utilizzano detersivi a base di fosfati o come conseguenza delle condizioni dell'acqua locali, ma ciò non influirà sulle prestazioni del filtro. Questo scolorimento non è coperto dalla garanzia. Per ridurre al minimo o prevenire lo scolorimento, lavare a mano i filtri utilizzando un detergente delicato.

VENTOLA LAMA

La pala della ventola deve essere pulita frequentemente. Utilizzare un panno pulito imbevuto di una soluzione detergente calda.

FILTRO A CARBONI ATTIVI

Il filtro a carboni attivi deve essere cambiato ogni 3 mesi a seconda delle condizioni di utilizzo. Sostituisci più spesso se il tuo stile di cucina genera grasso extra, come la frittura e la cottura nel wok. Questi filtri non sono lavabili e non possono essere ripristinati. Fare riferimento alle istruzioni di installazione incluse con il filtro a carbone attivo.

PULIZIA DELL'ACCIAIO INOSSIDABILE

Fare:

- Lavare regolarmente con un panno pulito o uno straccio imbevuto di acqua tiepida e sapone neutro o detersivo liquido per piatti.
- Pulire sempre nella direzione delle linee di lucidatura originali.
- Sciacquare sempre bene con acqua pulita (2 o 3 volte) dopo la pulizia. Asciugare completamente.
- È inoltre possibile utilizzare un detergente domestico specifico per acciaio inossidabile.

Pulizia e manutenzione

Non:

- Utilizzare lana d'acciaio o acciaio inossidabile o altri raschietti per rimuovere lo sporco ostinato.
- Utilizzare detergenti aggressivi o abrasivi.
- Lasciar accumulare lo sporco.
- Lasciare che la polvere di intonaco o altri residui di costruzione raggiungano la cappa. Durante la costruzione / ristrutturazione, coprire la cappa per assicurarsi che la polvere non si attacchi alla superficie in acciaio inossidabile.

Evitare quando scegli un detergente:

- Eventuali detergenti che contengono **candeggina** attaccheranno l'acciaio inossidabile.
- Qualsiasi prodotto contenente: **cloruro, fluoruro, ioduro, bromuro** deteriorerà rapidamente le superfici.
- Tutti i prodotti combustibili utilizzati per la pulizia come **acetone, alcol, etere, benzolo**, ecc. Sono altamente esplosivi e non devono mai essere utilizzati in prossimità di una portata.

PULIZIA FINITURA VERNICIATA:

Pulire solo con acqua calda e un detergente delicato. In caso di scolorimento, utilizzare un lucido per finiture come il lucido per automobili. (NON utilizzare un detergente abrasivo ruvido o un detergente per porcellana.)

SOSTITUZIONE LED

- Lampada LED circolare/rettangolare:



Pulizia e manutenzione

1. Se è necessario sostituire la lampada LED, rimuovere prima il filtro antigrasso. Premere il blocco e tirarlo verso il basso.

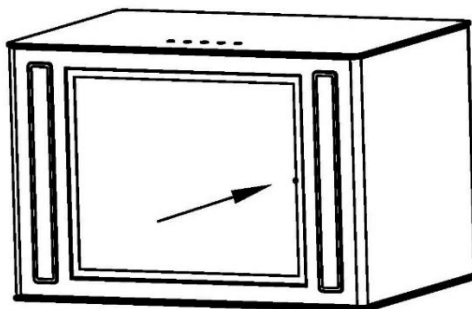

2. Spingere manualmente il portalampana LED fuori dall'armadio, estrarre la lampada LED e il cavo insieme, aprire il coperchio di protezione dell'alimentazione, estrarre la spina e sostituire la lampada LED del modello corrispondente.

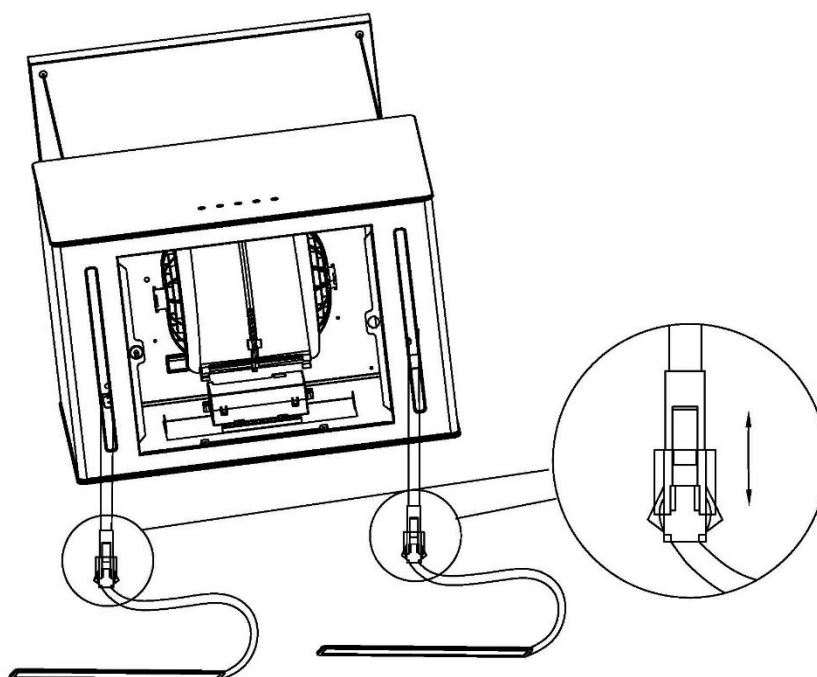

ATTENZIONE:

Prima di pulire o riparare e sostituire gli accessori, assicurarsi di spegnere l'alimentazione prima del funzionamento, in modo da evitare scosse elettriche, danni al corpo umano e persino mettere in pericolo la sicurezza della vita!

Risoluzione dei problemi

Problema	Possibile causa	Soluzione
La cappa aspirante non funziona	Manca l'alimentazione elettrica	Verificare che la spina sia collegata e che l'interruttore di alimentazione principale sia acceso
Scarsa circolazione dell'aria	Filtri antigrasso ostruiti da accumuli di grasso	Pulire i filtri antigrasso e rimontarli quando sono asciutti
	Filtri a carbone attivo intasati da accumulo di grasso	Sostituire i filtri a carbone con set nuovi
L'aspirazione della cappa non è efficace	Ventilazione inadeguata	Assicurarsi che la cucina sia sufficientemente ventilata per consentire l'ingresso di aria fresca
	I filtri al carbone non sono installati	Installare filtri al carbone per impostare la modalità di ricircolo
Il motore funziona ma non c'è flusso d'aria	Scarico povero	Contattare il Servizio Clienti CIARRA
Ronzio	Un oggetto estraneo può essere in contatto con la pala della ventola	Contattare il Servizio Clienti CIARRA
Le luci non funzionano	Le barre luminose sono bruciate	Sostituire la luce danneggiata
	I collegamenti della barra luminosa sono allentati	Ripristinare il collegamento

Se il problema persiste dopo i controlli di cui sopra, contattare il Centro assistenza clienti CIARRA per assistenza.

Protezione ambientale

I prodotti elettrici di scarto non devono essere smaltiti con i rifiuti domestici. Si prega di riciclare dove esistono strutture. Verificare con l'autorità locale o il rivenditore per consigli sul riciclaggio.



Questo apparecchio è contrassegnato in conformità alla direttiva europea 2012/19 / UE sui rifiuti di apparecchiature elettriche ed elettroniche (RAEE).

Garantendo che questo prodotto sia smaltito correttamente, aiuterai a prevenire potenziali conseguenze negative per l'ambiente e la salute umana, che potrebbero altrimenti essere causate da una gestione inappropriata dei rifiuti di questo prodotto.

Il simbolo sul prodotto indica che questo prodotto non può essere trattato come rifiuto domestico. Deve invece essere consegnato al punto di raccolta appropriato per il riciclaggio di apparecchiature elettriche ed elettroniche.

Lo smaltimento deve essere effettuato in conformità con le normative ambientali locali per lo smaltimento dei rifiuti.

Per informazioni più dettagliate sul trattamento, recupero e riciclaggio di questo prodotto, contattare l'ufficio comunale locale, il servizio di smaltimento dei rifiuti domestici o il negozio in cui è stato acquistato il prodotto.