

WALRUS

© *design by dirk wynants*

READ INSIDE

ASSEMBLY INSTRUCTIONS,
HOW TO USE, USEFUL TIPS
FOR KEEPING YOUR TOOL FOR
TOGETHERNESS IN SHAPE

LANGUAGES

EN – NL – DE – FR – IT – ES

MORE

WWW.EXTREMIS.BE

PRODUCT

COFFEE TABLE – CORNER SQUARE TABLE – MAINTENANCE

LANGUAGES

ENGLISH P. 3

contents	p. 3
assembly coffee table	p. 4
assembly corner square table	p. 4
maintenance	p. 5

NEDERLANDS P. 7

inhoud	p. 7
montage salontafel	p. 8
montage vierkante hoektafel	p. 8
onderhoud	p. 9

DEUTSCH P. 11

inhalt	p. 11
montage kaffeetisch	p. 12
montage quadratischen eck-tisch	p. 12
pflege	p. 13

FRANÇAIS P. 15

contenu	p. 15
montage table basse	p. 16
montage table d'angle carré	p. 16
entretien	p. 17

ITALIANO P. 19

contenuto	p. 19
montaggio tavolo basse	p. 20
montaggio tavolo ad angolo quadrato	p. 20
manutenzione	p. 21

ESPAÑOL P. 23

contenido	p. 23
montaje mesa baja	p. 24
montaje esquinero cuadrada	p. 24
mantenimiento	p. 25

CONTENTS

COFFEE TABLE

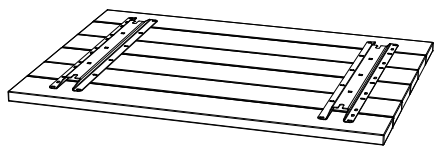

1 x tabletop

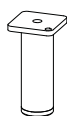

4 x feet

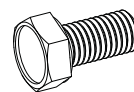

4 x M10x20 bolts

CORNER SQUARE TABLE

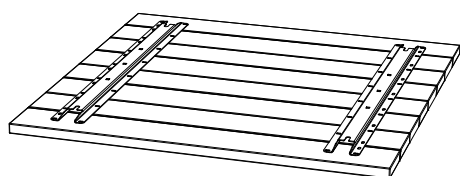

1 x tabletop

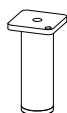

4 x feet

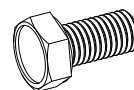

4 x M10x20 bolts

ASSEMBLING THE COFFEE TABLE / CORNER SQUARE TABLE

WHAT YOU NEED



1 person



no. 17 spanner



+/- 5 min.

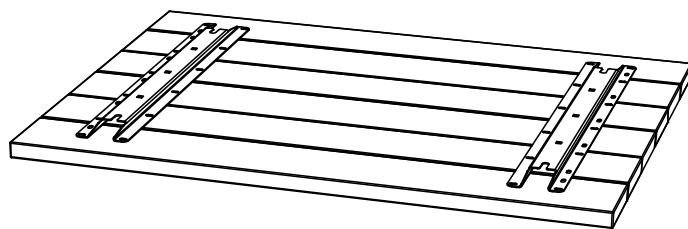

1. Put the tabletop upside down on a soft surface with the frames facing upwards so that you do not damage it.

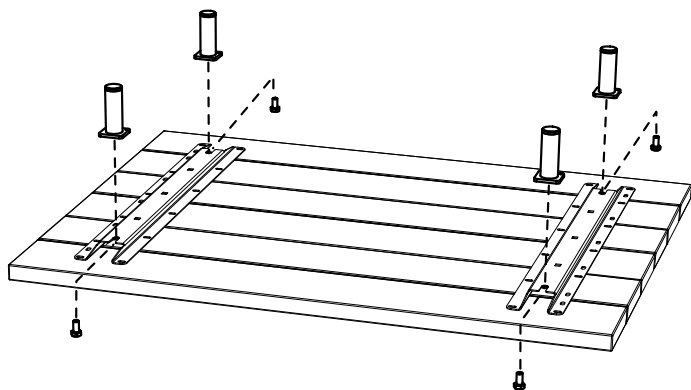

2. Attach the 4 feet to each corner of the frame with an M10x20 bolt. Tighten them using a no. 17 spanner.

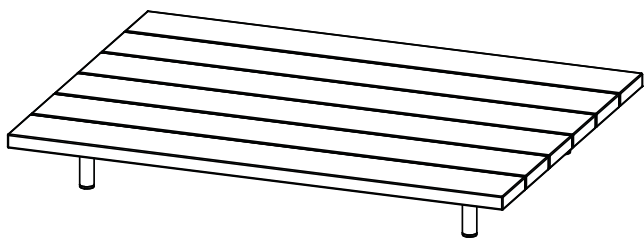

coffee table

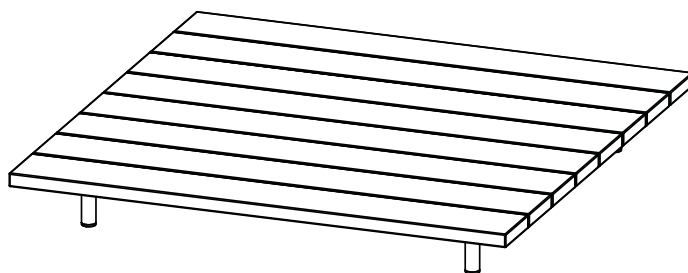

corner square table

MAINTENANCE

IROKO / H.O.T.WOOD

Iroko wood and H.O.T.wood requires little or no maintenance. However, we strongly advise you to remove persistent dirt. To clean the wood you can use special products (www.rmc-extremis.be) or simply a stiff bristle brush and some water. Be careful not to irreparably damage the wood fibres. For this reason, **never use a high pressure cleaner** as this will roughen the wood's smooth surface and irreparably damage the wood's fibres.

At first, the wood will give off this red dye every time it comes into contact with water. The dye that drips onto the frame and the surface will remain water-soluble and will disappear entirely after a while.

We strongly recommend that you treat your wood for indoor use with wood oil to protect it from stains.

When delivered, the wooden parts of our products are **untreated**. Exposure to sun and rain will gradually change their colour to silvery grey, and also roughen the surface. If you want to somewhat retain their original colour, you should oil them once a year. We recommend using **RMC Hybrid Wood Protector** (www.rmc-extremis.com). RMC products for wood treatment are available all over the world. Visit the website www.rmc-extremis.com to find a reseller near you.

IMPORTANT!

Wood is a living matter and, in spite of the superior quality provided by Iroko and H.O.T.wood, outdoors it constantly has to adapt to extreme changes in temperature and humidity. Due to internal stress resulting from these constant adaptations the wood "warps". This warping can among other things lead to cracking. Changes in colour or wood structure may also appear. These characteristics are typical of the material and by choosing this material you accept them.

Should any cracks appear, you can simply sand them down either by hand using sandpaper or by means of a hand sander. To protect any galvanised or painted parts, cover the edges with highly robust masking tape. Use 80-grit sandpaper and start at the vertical side of the tabletop. Keep the hand sander parallel to the edge of the tabletop. Lightly sand the edge until it is smooth again. Now sand the rest of the tabletop. Make sure that you always hold the hand sander parallel to the tabletop. Do not only sand the crack, but the entire tabletop to obtain a uniform result. To avoid burrs, sand the top edge of the tabletop by hand. When you have removed all the burrs, you can treat the wood with hardwood furniture oil or leave it untreated, depending on the desired effect.

GALVANISED FRAME + FEET

Galvanisation, or applying a hot-dipped zinc coating, is the most durable way of protecting metal from rusting. If the zinc layer is damaged, however, the exposed metal may begin to rust. This can be dealt with simply using zinc paint, which will automatically have the same colour as the frame and can be bought from shops.

Galvanisation is a form of heat treatment that may slightly distort the material. Other metal protection methods do not have this drawback, but the quality they provide is unsatisfactory.

LANGUAGES

ENGLISH P. 3

contents	p. 3
assembly coffee table	p. 4
assembly corner square table	p. 4
maintenance	p. 5

NEDERLANDS P. 7

inhoud	p. 7
montage salontafel	p. 8
montage vierkante hoektafel	p. 8
onderhoud	p. 9

DEUTSCH P. 11

inhalt	p. 11
montage kaffeetisch	p. 12
montage quadratischen eck-tisch	p. 12
pflege	p. 13

FRANÇAIS P. 15

contenu	p. 15
montage table basse	p. 16
montage table d'angle carré	p. 16
entretien	p. 17

ITALIANO P. 19

contenuto	p. 19
montaggio tavolo basse	p. 20
montaggio tavolo ad angolo quadrato	p. 20
manutenzione	p. 21

ESPAÑOL P. 23

contenido	p. 23
montaje mesa baja	p. 24
montaje esquinero cuadrada	p. 24
mantenimiento	p. 25

INHOUD

SALONTAFEL

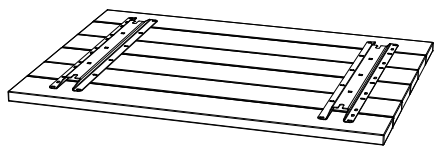

1 x tafelblad

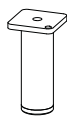

4 x pootjes

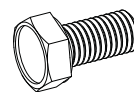

4 x bout M10x20

VIERKANTE HOEKTAFEL

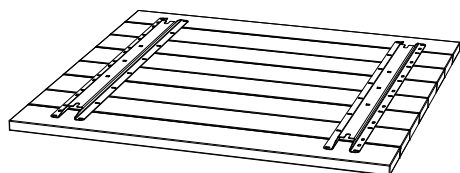

1 x tafelblad

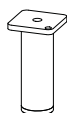

4 x pootjes

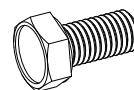

4 x bout M10x20

MONTAGE SALONTAFEL / VIERKANTE HOEKTAFEL

BENODIGDHEDEN



1 persoon



steeksleutel nr. 17



+/- 5 min.

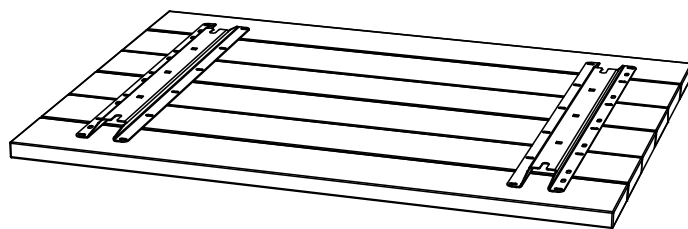

1. Leg het tafelblad omgekeerd op een zachte ondergrond met de frames naar boven gericht zodat je deze niet beschadigt.

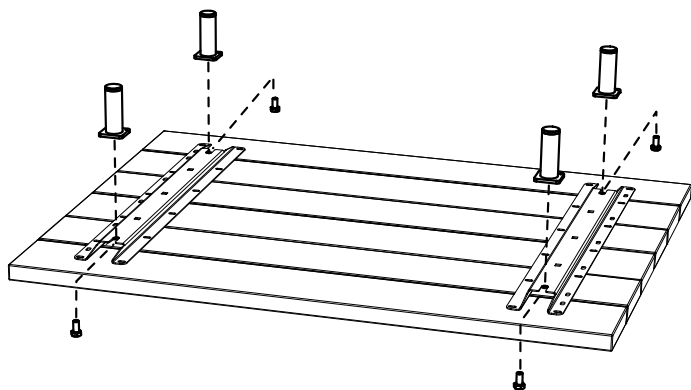

2. Bevestig de 4 pootjes telkens in de hoeken van het frame met een bout M10x20. Draai deze aan m.b.v. een steeksleutel nr. 17.

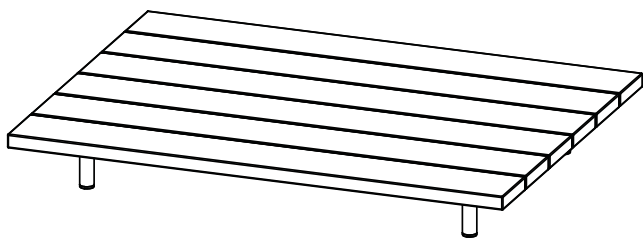

coffee table

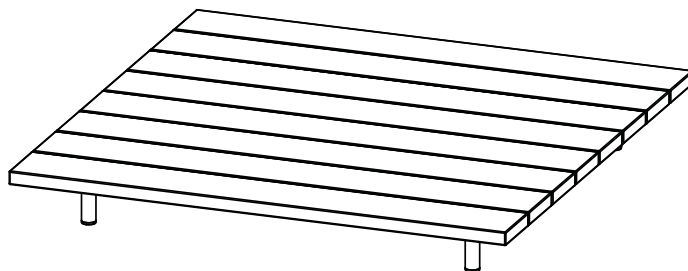

corner square table

ONDERHOUD

IROKO / H.O.T.WOOD

Iroko en H.O.T. wood vragen weinig tot geen onderhoud. Wij raden u echter wel aan om hardnekkige vuilresten te verwijderen. Om het hout te reinigen, kunt u speciale producten (www.rmc-extremis.be) gebruiken of gewoon een harde borstel en wat water. Zorg er echter voor dat u de houtvezels niet beschadigt. **Gebruik daarom nooit een hogedrukreiniger.** Hierdoor wordt het gladde oppervlak van het hout immers ruwer en raken de houtvezels onherstelbaar beschadigd.

Zoals vele andere houtsoorten bevat Iroko een wateroplosbare gomstof. In het begin zal het hout deze fel rode kleurstof afscheiden telkens het met water in contact komt. De op het onderstel en de ondergrond afgedropen kleurstof blijft wateroplosbaar en zal na zekere tijd volledig verdwijnen.

We raden ten sterkste aan het hout voor binnen gebruik in te oliën tegen vlekken.

Bij levering zijn de houten onderdelen van onze producten onbehandeld. Door blootstelling aan zonlicht en regen zullen ze geleidelijk een grijs patina krijgen en zal hun oppervlak ook ruwer worden. Als u de oorspronkelijke kleur min of meer wilt behouden, moet u ze jaarlijks oliën. Hiervoor raden wij **RMC Hybrid Wood Protector** (www.rmc-extremis.com) aan. De houtbeschermingsproducten van RMC zijn overal ter wereld verkrijgbaar. Kijk op www.rmc-extremis.com voor een verkooppunt in uw buurt.

BELANGRIJK!

Hout is een levende materie, en ondanks de superieure kwaliteiten van Iroko en H.O.T.wood, moet het zich buiten steeds aanpassen aan extreme schommelingen van temperatuur en vochtigheid. Hierdoor opgebouwde interne spanningen doet het materiaal “werken” of vervormen en kan er mogelijk o.a. scheurvorming veroorzaken. Ook kunnen er kleuren en structuurverschillen voorkomen. Deze kenmerken zijn typisch voor het materiaal, die u door uw keuze hiervoor accepteert.

U kan mogelijke scheuren eenvoudig glad schuren met de hand en een vel schuurpapier of met een handschuurmachine. Om de gegalvaniseerde of gelakte onderdelen te beschermen, moet u hun randen vooraf afplakken met stevige afplakband. Gebruik schuurpapier met korrel 80 en begin bij de verticale zijde van het tafelblad. Houd de machine evenwijdig aan de tafeland. Schuur lichtjes tot de rand weer egaal glad is. Schuur nu het bovenblad. Let er op dat u de machine evenwijdig aan het tafelblad houdt. Behandel niet enkel de gescheurde plaats, maar gans uw blad om een egaal resultaat te bekomen. Om bramen te vermijden schuurt u de bovenste rand van het tafelblad glad. Doe dit deel met de hand. Als alle bramen verwijderd zijn kan u, afhankelijk van het gewenste effect, de tafel inoliën met hardhout olie.

GE GALVANISEERD FRAME + POTEN

Galvanisatie, of thermische verzinking, is de meest duurzame manier om metaal te beschermen tegen roestvorming. Als de zinklaag wordt beschadigd, kan het blootgekomen metaal toch roesten. Dit is eenvoudig bij te werken met zinkverf, die automatisch dezelfde kleur heeft en in de handel verkrijgbaar is.

Galvanisatie is een thermisch proces en kan het materiaal licht vervormen. Daardoor zijn er altijd kleine hoogteverschillen te bemerken als alle banken op hun hoogste positie worden geplaatst. Andere metaalbeschermings-methodes hebben dit nadeel niet, maar leveren onvoldoende kwaliteit. Aangezien het vergroten van de tafel enkel een bijkomende mogelijkheid is, kozen wij voor de meest degelijke oplossing.

LANGUAGES

ENGLISH P. 3

contents	p. 3
assembly coffee table	p. 4
assembly corner square table	p. 4
maintenance	p. 5

NEDERLANDS P. 7

inhoud	p. 7
montage salontafel	p. 8
montage vierkante hoektafel	p. 8
onderhoud	p. 9

DEUTSCH P. 11

inhalt	p. 11
montage kaffeetisch	p. 12
montage quadratischen eck-tisch	p. 12
pflege	p. 13

FRANÇAIS P. 15

contenu	p. 15
montage table basse	p. 16
montage table d'angle carré	p. 16
entretien	p. 17

ITALIANO P. 19

contenuto	p. 19
montaggio tavolo basse	p. 20
montaggio tavolo ad angolo quadrato	p. 20
manutenzione	p. 21

ESPAÑOL P. 23

contenido	p. 23
montaje mesa baja	p. 24
montaje esquinero cuadrada	p. 24
mantenimiento	p. 25

INHALT

KAFFEETISCH

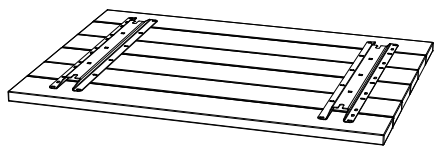

1 x Tischplatte

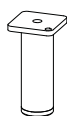

4 x FüÙe

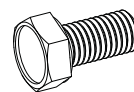

4 x Schrauben M10x20

QUADRATISCHEN ECK-TISCH

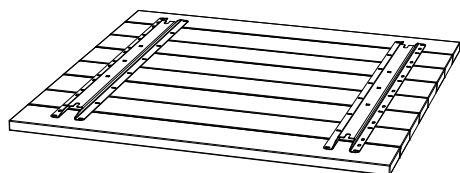

1 x Tischplatte

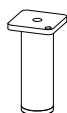

4 x FüÙe

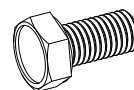

4 x Schrauben M10x20

MONTAGE KAFFEETISCH / QUADRATISCHEN ECK-TISCH

WAS SIE BRAUCHEN



1 Person



Maulschlüssel Nr. 17



+/- 5 min.

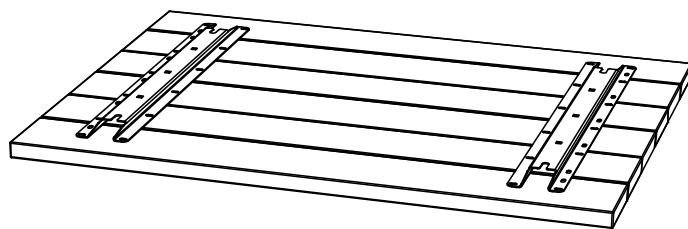

1. Legen Sie die Tischplatte umgekehrt mit die Rahmen nach oben auf einen weichen Untergrund, sodass Sie die Tischplatte nicht beschädigen.

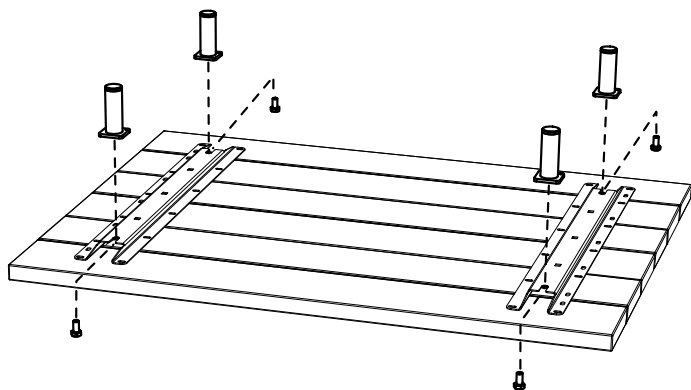

2. Befestigen Sie die 4 FüÙe mit je einer Schraube M10x20 in den Ecken des Rahmens. Ziehen Sie die Schrauben mit einem Nr. 17 Maulschlüssel an.

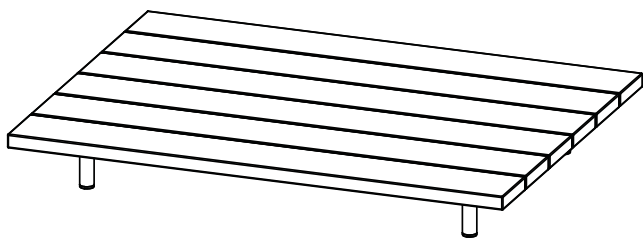

coffee table

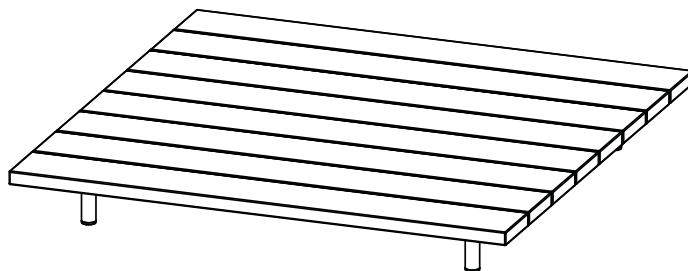

corner square table

PFLEGE

IROKO / H.O.T.WOOD

Iroko und Thermoholz benötigen wenig oder gar keine Pflege. Wir empfehlen Ihnen jedoch nachdrücklich, anhaftenden Schmutz zu entfernen. Zur Reinigung des Holzes können Sie Spezialprodukte (www.rmc-extemis.be) oder einfach nur eine harte Bürste und etwas Wasser verwenden. Achten Sie darauf, die Holzfasern nicht irreparabel zu beschädigen. Aus diesem Grund sollten Sie **niemals einen Hochdruckreiniger verwenden**, da dadurch die glatte Oberfläche des Holzes aufgeraut wird und die Holzfasern irreparabel beschädigt werden.

Am Anfang kann das Holz, wenn es mit Wasser in Kontakt kommt, diesen hellroten Farbstoff ausscheiden. Der auf das Gestell und die Unterfläche getropfte Farbstoff ist nach wie vor wasserlöslich und ist nach einiger Zeit völlig verschwunden.

Wir raten unbedingt dazu, das Holz für die Verwendung in Innenräumen zum Schutz vor Flecken einzuölen.

Bei der Lieferung sind die Holzteile unserer Produkte unbehandelt. Wenn sie Sonne und Regen ausgesetzt sind, werden sie mit der Zeit eine silbergraue Farbe annehmen und ihre Oberfläche wird rauer. Wenn Sie ihre ursprüngliche Farbe zu einem gewissen Grad bewahren wollen, sollten Sie sie einmal jährlich ölen. Wir empfehlen die Verwendung von **RMC Hybrid Wood Protector** (www.rmc-extemis.be). RMC-Produkte zur Holzbehandlung sind weltweit erhältlich. Auf der Webseite www.rmc-extemis.com finden Sie einen Händler in Ihrer Nähe

WICHTIG!

Irokoholz und H.O.T.wood ist ein lebendes Material, das sich trotz seiner vorzüglichen Eigenschaften ständig an extreme Temperatur- und Feuchtigkeitsschwankungen anzupassen hat, was für Spannungen im Holz sorgt. Aufgrund dieser Spannungen fängt das Holz zu „arbeiten“ an, was zu Rissen sowie Farb- und Strukturunterschieden führt. Diese Eigenschaften sind charakteristisch für das Material.

Wenn Sie sich für diese Holzart entscheiden, müssen Sie diese Eigenschaften einfach in Kauf nehmen.

Eventuelle Risse können Sie einfach mit der Hand und einem Blatt Schleifpapier oder mit einer Handschleifmaschine abschleifen. Um verzinkte und gestrichene Teile zu schützen, decken Sie die Kanten mit sehr robustem Abdeckband. Verwenden Sie Schleifpapier mit 80er Körnung und beginnen Sie an der senkrechten Seite der Tischplatte. Halten Sie die Maschine plan an den Tischrand. Leicht anschleifen, bis der Rand wieder gleichmäßig glatt ist. Danach die Oberseite der Tischplatte schleifen. Achten Sie darauf, dass Sie die Maschine plan auf die Tischplatte aufsetzen. Schleifen Sie nicht nur die gerissene Stelle, sondern die gesamte Platte, um ein gleichmäßiges Ergebnis zu erzielen. Um Grate zu vermeiden, schleifen Sie den oberen Rand der Tischplatte glatt. Schleifen Sie diesen Teil mit der Hand. Wenn alle Grate entfernt sind, können Sie den Tisch je nach gewünschtem Effekt mit Hartholzöl einölen.

VERZINKTER RAHMEN + FÜSSE

Verzinkung ist die haltbarste Methode, um Metall vor Rostbildung zu schützen. Wenn die Zinkschicht beschädigt wird, kann das blanke Metall darunter trotzdem rosten. Das lässt sich einfach mit Zinkfarbe verhindern, die automatisch dieselbe Farbe hat und im Handel erhältlich ist.

Verzinkung ist ein thermischer Prozess und kann das Material leicht verformen. Andere Metallschutzmaßnahmen haben diesen Nachteil nicht, ihre Qualität ist jedoch unzureichend.

LANGUAGES

ENGLISH P. 3

contents	p. 3
assembly coffee table	p. 4
assembly corner square table	p. 4
maintenance	p. 5

NEDERLANDS P. 7

inhoud	p. 7
montage salontafel	p. 8
montage vierkante hoektafel	p. 8
onderhoud	p. 9

DEUTSCH P. 11

inhalt	p. 11
montage kaffeetisch	p. 12
montage quadratischen eck-tisch	p. 12
pflege	p. 13

FRANÇAIS P. 15

contenu	p. 15
montage table basse	p. 16
montage table d'angle carré	p. 16
entretien	p. 17

ITALIANO P. 19

contenuto	p. 19
montaggio tavolo basse	p. 20
montaggio tavolo ad angolo quadrato	p. 20
manutenzione	p. 21

ESPAÑOL P. 23

contenido	p. 23
montaje mesa baja	p. 24
montaje esquinero cuadrada	p. 24
mantenimiento	p. 25

CONTENU

TABLE BASSE

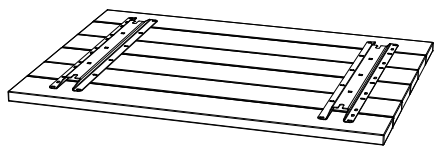

1 x plateau de table

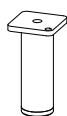

4 x pied

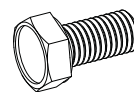

4 x boulon M10x20

TABLE D'ANGLE CARRÉ

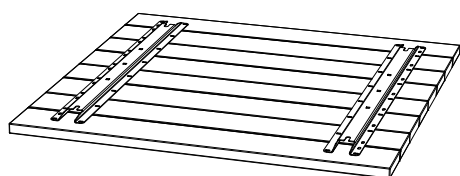

1 x plateau de table

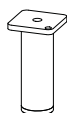

4 x pied

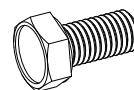

4 x boulon M10x20

MONTAGE TABLE BASSE / TABLE D'ANGLE CARRÉ

OUTILS



1 personne



clé plate n° 17



+/- 5 min.

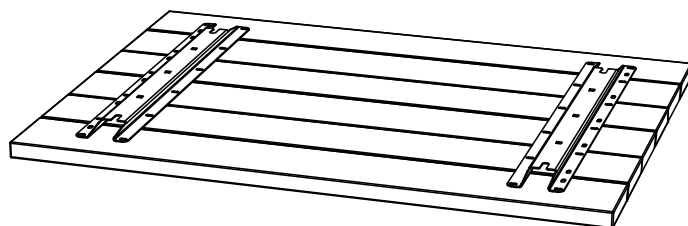

1. Déposez le plateau de table à l'envers sur une surface douce et sans aspérités, avec le cadre vers le haut, pour ne pas l'endommager.

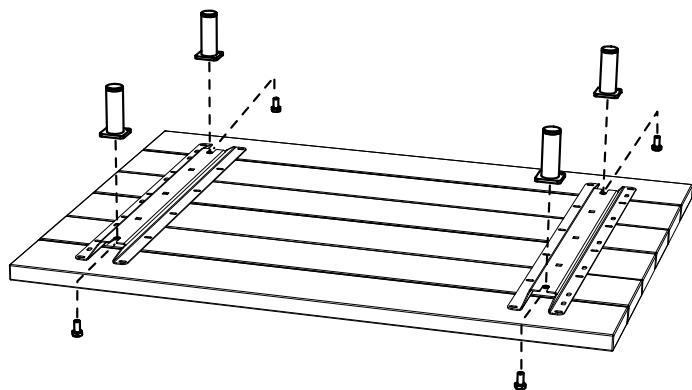

2. Fixez les 4 pieds aux coins du cadre avec les boulons M10x20. Serrez les boulons au moyen d'une clé plate n° 17.

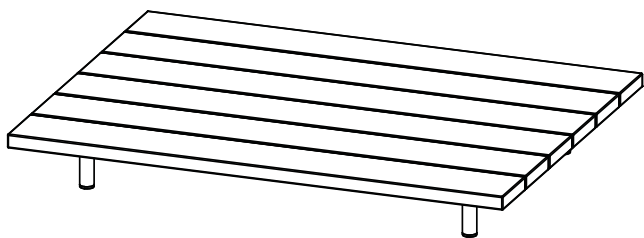

coffee table

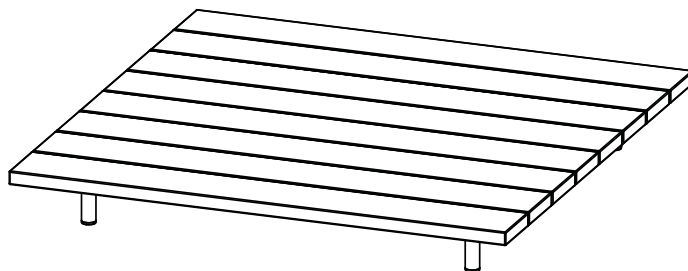

corner square table

ENTRETIEN

IROKO / H.O.T.WOOD

Les bois Iroko et H.O.T. ne demandent que peu ou pas d'entretien, mais nous recommandons néanmoins fortement d'enlever la saleté persistante. Pour nettoyer le bois, vous pouvez utiliser des produits spéciaux (www.rmc-extremis.be) ou tout simplement une brosse à poils durs et un peu d'eau. Soyez attentif à ne pas endommager les fibres du bois. **N'utilisez dès lors jamais de nettoyeur à haute pression** car cela rendrait la surface lisse du bois rugueuse et endommagerait irrémédiablement les fibres du bois.

Comme beaucoup d'autres essences, le Iroko contient une gomme soluble à l'eau. Au début, le bois sécrètera ce colorant rouge chaque fois qu'il entre en contact avec l'eau. Le colorant ainsi tombé sur le piétement et sur le sol reste soluble à l'eau et disparaîtra complètement après quelque temps.

Il est fortement recommandé de huiler le bois à usage intérieur pour le protéger contre les taches.

À la livraison, les parties en bois de nos produits sont non traitées. L'exposition au soleil et à la pluie modifiera progressivement leur aspect et les rendra grisâtres. Leur surface deviendra aussi plus rugueuse. Si vous souhaitez leur conserver leur couleur d'origine, il faut les huiler une fois par an. Nous recommandons l'utilisation de **RMC Hybrid Wood Protector** (www.rmc-extremis.com). Les produits d'entretien du bois RMC sont disponibles dans le monde entier. Rendez-vous sur le site Web www.rmc-extremis.com pour trouver un revendeur dans vos environs

IMPORTANT !

Le bois est un matériau vivant; bien que l'Iroko et H.O.T.wood soit un bois de qualité supérieure, il doit s'adapter à des variations extrêmes de températures et à l'humidité. Cela crée des tensions internes qui font "travailler" le matériau et peuvent causer entre autres des fissures. Des différences de couleur et de structure peuvent aussi apparaître. Ces caractéristiques sont typiques du matériau, et vous les acceptez par votre choix.

Vous pouvez poncer d'éventuelles griffes simplement à la main avec une feuille de papier émeri ou avec une ponceuse manuelle. Protégez les parties galvanisées ou peintes avec du ruban de masquage. Utilisez du papier émeri de grain 80, et commencez sur la face verticale du plateau de table. Tenez la machine parallèlement au bord de la table. Poncez légèrement jusqu'à ce que le bord soit à nouveau parfaitement lisse. Poncez à présent le dessus du plateau. Veillez à tenir la machine bien parallèle au plateau de table. Ne vous limitez pas à la partie griffée mais poncez l'ensemble du plateau afin d'obtenir un résultat égal. Pour éviter les arêtes, lissez l'arête supérieure du plateau. Effectuez cette partie-là à la main. Une fois que toutes les barbes ont été enlevées, vous pouvez, en fonction de l'effet souhaité, huiler la table avec de l'huile pour bois dur.

CADRE + PIEDS GALVANISÉS

La galvanisation ou zingage thermique est la manière la plus durable de protéger le métal contre la formation de rouille. Si la couche de zinc est endommagée, le métal risque de rouiller malgré tout. Il est facile d'y remédier, en appliquant une peinture au zinc (qui a la même couleur), disponible dans le commerce.

La galvanisation est un procédé thermique qui peut légèrement déformer le matériau. Les autres techniques de protection du métal ne présentent pas cet inconvénient, mais leur qualité est insuffisante.

LANGUAGES

ENGLISH P. 3

contents	p. 3
assembly coffee table	p. 4
assembly corner square table	p. 4
maintenance	p. 5

NEDERLANDS P. 7

inhoud	p. 7
montage salontafel	p. 8
montage vierkante hoektafel	p. 8
onderhoud	p. 9

DEUTSCH P. 11

inhalt	p. 11
montage kaffeetisch	p. 12
montage quadratischen eck-tisch	p. 12
pflege	p. 13

FRANÇAIS P. 15

contenu	p. 15
montage table basse	p. 16
montage table d'angle carré	p. 16
entretien	p. 17

ITALIANO P. 19

contenuto	p. 19
montaggio tavolo basse	p. 20
montaggio tavolo ad angolo quadrato	p. 20
manutenzione	p. 21

ESPAÑOL P. 23

contenido	p. 23
montaje mesa baja	p. 24
montaje esquinero cuadrada	p. 24
mantenimiento	p. 25

CONTENUTO

TAVOLO BASSE

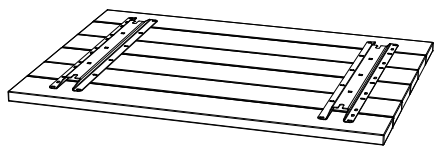

1 x piano del tavolo

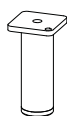

4 x gambe

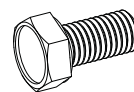

4 x bulloni M10x20

TAVOLO AD ANGOLO QUADRATO

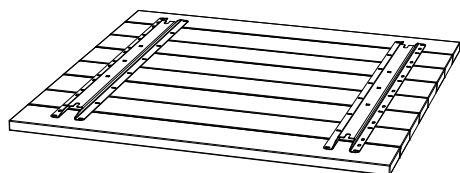

1 x piano del tavolo

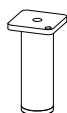

4 x gambe

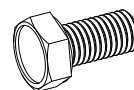

4 x bulloni M10x20

MONTAGGIO TAVOLO BASSE / TAVOLO AD ANGOLO QUADRATO

NECESSARIO PER IL MONTAGGIO



1 persona



chaive n. 17



+/- 5 min.

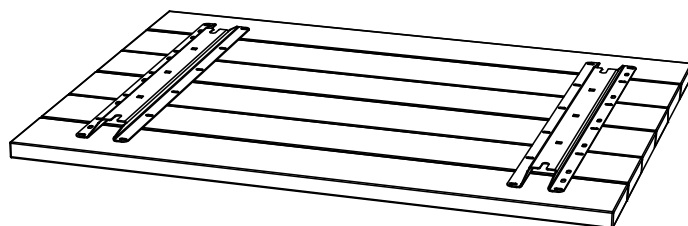

1. Appoggiare il piano capovolto su una base morbida con il telaio rivolto verso l'alto di modo da non danneggiarlo.

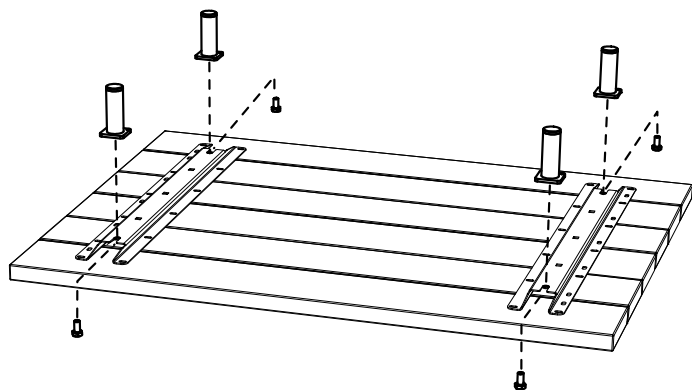

2. Fissare i 4 piedini negli angoli del telaio con un bullone M10x20. Serrare con una chiave a tubo n. 17.

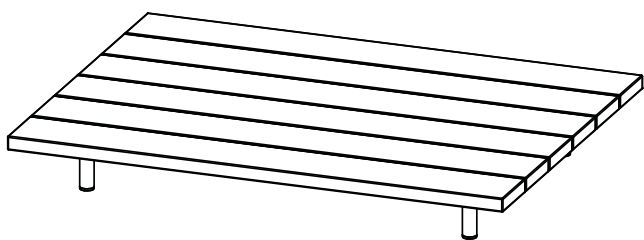

coffee table

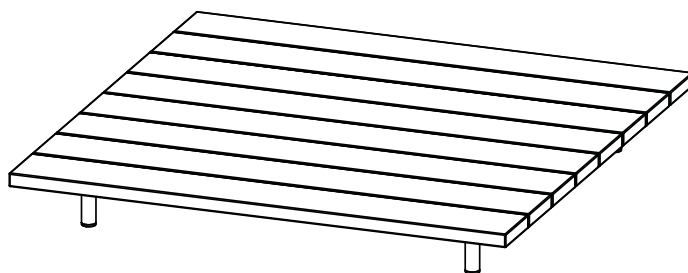

corner square table

MANUTENZIONE

IROKO / H.O.T.WOOD

Il legno di Iroko e il legno H.O.T. non richiedono particolare manutenzione. Tuttavia, consigliamo vivamente di rimuovere lo sporco persistente. Per pulire il legno è possibile utilizzare prodotti specifici (www.rmc-extremis.be) o semplicemente una spazzola a setole dure con un po' d'acqua. Fare attenzione a non danneggiare irrimediabilmente le fibre del legno. Per evitarlo, **non utilizzare mai un idropulitrice ad alta pressione**, che graffierebbe la superficie liscia del legno danneggiandone irrimediabilmente le fibre.

Come molte altre essenze, la Iroko contiene una gomma idrosolubile. Nel primo tempo dopo l'acquisto questo colorante rosso si libera ogni volta che la Jatoba entra a contatto con l'acqua. Il colorante sulle gambe e sul suolo resta idrosolubile e sparisce dunque completamente dopo qualche tempo.

Consigliamo vivamente di oliare il legno da utilizzare all'interno per evitare le macchie.

Al momento della consegna, le parti in legno dei nostri prodotti sono non trattate. L'esposizione al sole e alla pioggia ne modificherà gradualmente il colore a un grigio argentato, rendendone inoltre ruvida la superficie. Per preservarne il più possibile il colore originale, le parti andrebbero trattate con olio una volta all'anno. Consigliamo di utilizzare il prodotto **RMC Hybrid Wood Protector** (www.rmc-extremis.com). I prodotti RMC per la cura del legno sono disponibili in tutto il mondo. Per trovare il rivenditore più vicino, visitare il sito web www.rmc-extremis.com.

IMPORTANTE!

Il legno è un materiale vivo e, nonostante sia un legno di qualità superiore, all'aperto Iroko e H.O.T.wood deve costantemente adattarsi alle oscillazioni estreme di temperatura e umidità. A causa delle tensioni interne derivanti da questi adattamenti il legno "si deforma" ed è anche possibile che si creino delle crepe. Possono anche determinarsi variazioni nel colore e nella struttura.

Queste caratteristiche sono tipiche del materiale: scegliendolo, accettate anche queste possibili variazioni.

Eventuali graffi possono essere eliminati semplicemente a mano utilizzando della carta vetrata oppure servendosi di una levigatrice manuale. Per proteggere le parti galvanizzate o verniciate, coprirne i bordi con scotch di carta molto resistente. Utilizzare carta vetrata a grana 80 iniziando dal lato verticale del piano del tavolo. Tenere la levigatrice in posizione parallela rispetto al bordo del tavolo. Levigare leggermente finché il bordo è di nuovo liscio e omogeneo. Levigare quindi il ripiano. Fare attenzione a mantenere la levigatrice in posizione parallela rispetto alla superficie del tavolo. Per ottenere un risultato uniforme, non trattare soltanto le parti danneggiate, ma l'intera superficie. Per evitare imperfezioni, levigare il bordo superiore del piano del tavolo a mano. Quando tutte le imperfezioni saranno state rimosse, sarà possibile, a seconda dell'effetto desiderato, trattare il tavolo con olio per legno duro.

TELAIO E GAMBE GALVANIZZATI

Il trattamento di galvanizzazione, o zincatura a caldo, è la soluzione migliore e più duratura per proteggere il metallo dalla corrosione. Tuttavia, se lo strato di zinco si danneggia, il metallo sottostante può essere soggetto a corrosione; per rimediare, è sufficiente applicare vernice allo zinco sulla parte esposta, sempre di colore grigio e facilmente reperibile nei negozi.

La galvanizzazione è un processo termico e può dunque alterare leggermente la forma del materiale. Altri metodi di protezione dei metalli non comportano questo svantaggio, ma sono di qualità insufficiente.

LANGUAGES

ENGLISH P. 3

contents	p. 3
assembly coffee table	p. 4
assembly corner square table	p. 4
maintenance	p. 5

NEDERLANDS P. 7

inhoud	p. 7
montage salontafel	p. 8
montage vierkante hoektafel	p. 8
onderhoud	p. 9

DEUTSCH P. 11

inhalt	p. 11
montage kaffeetisch	p. 12
montage quadratischen eck-tisch	p. 12
pflege	p. 13

FRANÇAIS P. 15

contenu	p. 15
montage table basse	p. 16
montage table d'angle carré	p. 16
entretien	p. 17

ITALIANO P. 19

contenuto	p. 19
montaggio tavolo basse	p. 20
montaggio tavolo ad angolo quadrato	p. 20
manutenzione	p. 21

ESPAÑOL P. 23

contenido	p. 23
montaje mesa baja	p. 24
montaje esquinero cuadrada	p. 24
mantenimiento	p. 25

CONTENIDO

MESA BAJA

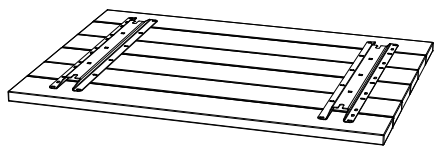

1 x tablero

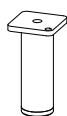

4 x pata

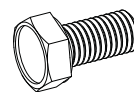

4 x tornillo M10x20

MESA ESQUINERO CUADRADA

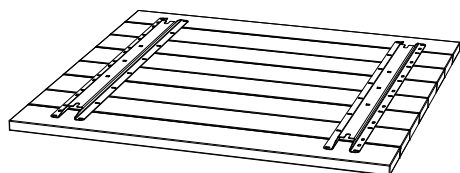

1 x tablero

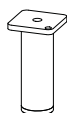

4 x pata

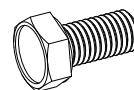

4 x tornillo M10x20

MONTAJE MESA BAJA / MESA ESQUINERO CUADRADA

UTENSILOS



1 persona



llave fija no. 17



+/- 5 min.

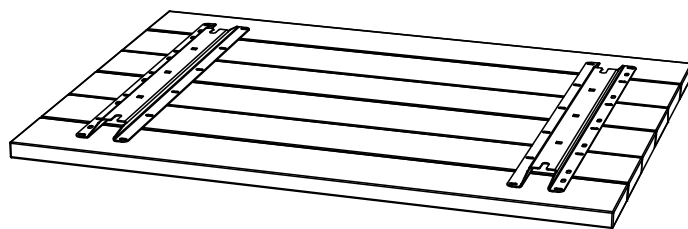

1. Ponga el tablero en una superficie blanda con el chasis hacia arriba, para evitar daños.

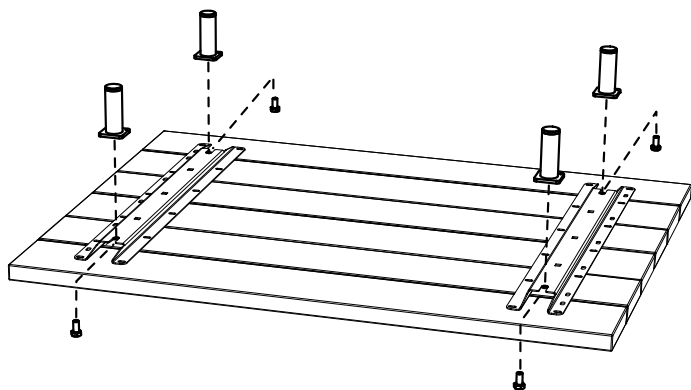

2. Fije los 4 pies en los 4 rincones del chasis mediante los pernos M10x20. Apriételos mediante una llave fija n° 17.

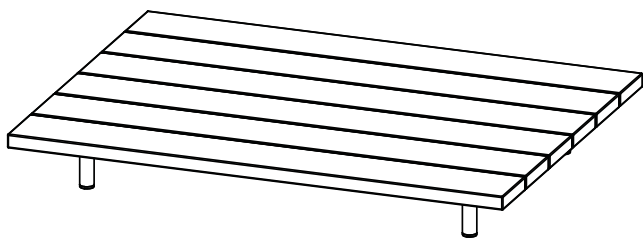

coffee table

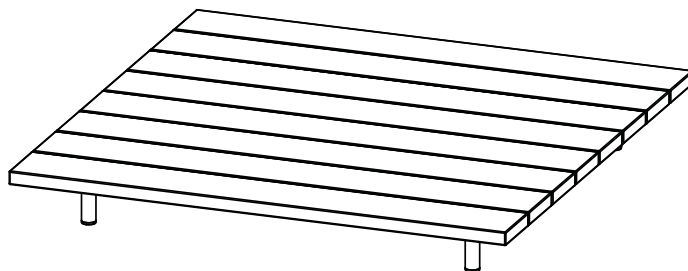

corner square table

MANTENIMIENTO

IROKO / H.O.T.WOOD

La madera de Iroko y H.O.T. wood necesitan poco o ningún mantenimiento. Sin embargo, está fuertemente recomendado eliminar la suciedad persistente. Para limpiar la madera, puede emplear productos especiales (www.rmc-extremis.be) o simplemente un cepillo de cerdas duras y agua. Evite dañar irreparablemente las fibras de la madera. Por eso, **nunca emplee una manguera a presión**; la superficie lisa de la madera se puede volver áspera y puede dañar irreparablemente las fibras de la madera.

Al principio, la madera liberará un tinte rojo cada vez que entre en contacto con agua. El tinte que se pueda filtrar a la estructura o la superficie inferior sigue siendo soluble, por lo que desaparecerá por completo al cabo de cierto tiempo.

Es fuertemente recomendado aceitar la madera para uso interior; así se evitan manchas.

Las partes de madera de nuestros productos se suministran sin tratamiento. Expuestas al sol y a la lluvia, adquirirán una pátina gris plateada. Si quiere mantener más o menos el color original, trátelas con aceite una vez al año. Recomendamos emplear **RMC Hybrid Wood Protector** (www.rmc-extremis.com). Los productos para el tratamiento de madera RMC se venden en el mundo entero. Visite el sitio web www.rmc-extremis.be para buscar un revendedor cerca de usted.

¡¡¡IMPORTANTE!

La madera es un material vivo, por lo que, a pesar de la calidad superior de la Iroko y H.O.T.wood, se ve afectada por los cambios bruscos de temperatura y por la humedad. Como consecuencia de las tensiones internas provocadas por estas constantes adaptaciones, la madera se alabea. Entre otras cosas, este alabeo puede provocar la aparición de grietas. Asimismo, puede producirse cambios en el color y en la estructura. Dado que estas características son inherentes al material, quien lo elige debe aceptarlas.

Es posible lijar grietas a mano y con papel de lija, o con una lijadora. Para proteger las partes galvanizadas o pintadas, cubra los bordes con cinta de enmascarar muy robusta. Emplee papel de lija de grano 80 y empiece por el lado vertical del tablero. Mantenga la lijadora paralela al borde de la mesa. Lije ligeramente hasta que el borde sea plano. Ahora lije la parte superior. Cuide de mantener la lijadora paralela al tablero. No sólo trate la parte agrietada, pero todo el tablero. Esto asegura que el resultado es llano. Para evitar barbas, lije a mano el borde superior del tablero. Una vez eliminadas las barbas, puede tratar la mesa con aceite para madera dura, en función del efecto deseado.

CHASIS + PATAS GALVANIZADOS

La galvanización, o el zincado en caliente, es la manera más eficaz de evitar la formación de óxido en el metal. Sin embargo, cuando la capa de zinc está dañada, el metal expuesto se oxidará. Este daño es fácilmente remediable mediante la pintura de zinc, de color idéntico y de venta en tiendas.

La galvanización es un proceso en caliente y puede deformar ligeramente el material. Otros métodos de protección anticorrosiva no presentan esta desventaja, pero proporcionan una calidad insuficiente.

{extremis
tools for togetherness

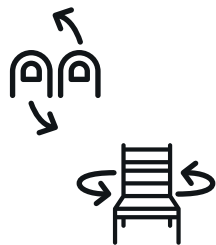
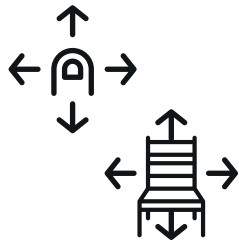

3D PLANNER & CONFIGURATOR

Check out the Extremis app:
Take a picture of your garden
and drag&drop tools for
togetherness in it!

WWW.EXTREMIS.BE

{extremis

tools for togetherness

Extremis NV
Couthoflaan 20b
B - 8972 Poperinge
t +32 57 346020
info@extremis.be
www.extremis.be



for more products go to
WWW.EXTREMIS.BE

All images, ideas, designs and design content are the intellectual property of Extremis and may not be copied, imitated or used, in whole or in part, without the prior written permission of Extremis.