

Blueair HealthProtect™

User Manual

Manuel utilisateur

Manual del usuario

Manuale per l'utente

Bedienungsanleitung

Gebruikshandleiding

Podręcznik użytkownika

Korisničko uputstvo

Kullanım Kılavuzu

Bruksanvisning

Brukerhåndbok

Käyttöohje

Brugervejledning

دليل المستخدم





Blueair HealthProtect™ 7400/7700 Series

Product name:	Model number:	Model number:
10-models	100-127VAC	220-240VAC
7410i	7411371000	7421371000
7710i	7711371000	7721371000
40-models		
7440i	7412371000	7422371000
7740i	7712371000	7722371000
70-models		
7470i	7413352000	7423352000
7475i	7413352000	7423352000
7770i	7713352000	7723352000
7775i	7713352000	7723352000

Hereby, Blueair AB, declares that the radio equipment types in the above table is in compliance with Directive 2014/53/EU.

The full text of the EU declaration of conformity is available at the following internet address:
www.blueair.com/customer-support

Please read this user manual carefully and keep it for future reference.
The latest version of this user manual can be found on www.blueair.com

Note: There may be local variations of these models.

Contents

Blueair HealthProtect™	6
Safety instructions	8
Get started	10
Control panel	11
Filters	20
Move the air purifier	22
Cable winder	22
Care and maintenance	23
Troubleshooting	24
Disposal and recycling	25
Help and support	25
Warranty information	25
Specifications	26

Blueair HealthProtect™

Blueair HealthProtect™ air purifiers are available in three models, the 10-models, the 40-models and the 70-models. All models are Wi-Fi enabled, have a GermShield™ function to prevent bacterial growth, pre-filters and a main filter to purify air.

All HealthProtect™ models have control functions and built in sensors. The 40-models and the 70-models have additional indications for air quality data. The 40-models have a display for particulate matter data. The 70-models have a dynamic screen control, with additional functions for particles, gases (tVOC), temperature, relative humidity and filter lifetime.

You can change the air purifier settings at any time, using the control panel on the air purifier or remotely using the Blueair app. Additional functions are available for all models through the Blueair app.

Recommendations for best performance

- Use the air purifier in a room that does not exceed the room size recommendation.
- Place the air purifier in a location where air can circulate freely in, out and around the air purifier.
- Do not place the air purifier closer than 10cm to another object.
- During operation, keep doors and windows in the room with the air purifier closed.
- Run the air purifier 24 hours per day with the GermShield™ function on.
- Only use genuine Blueair filters.
- Change the main filter when the filter replacement indicator appears on the control panel.
- Follow the maintenance instructions in this user manual.

Blueair air purifiers are mainly composed of a motor, a fan and a filter. The air purifier removes contaminants from the air in a room to improve indoor air quality.

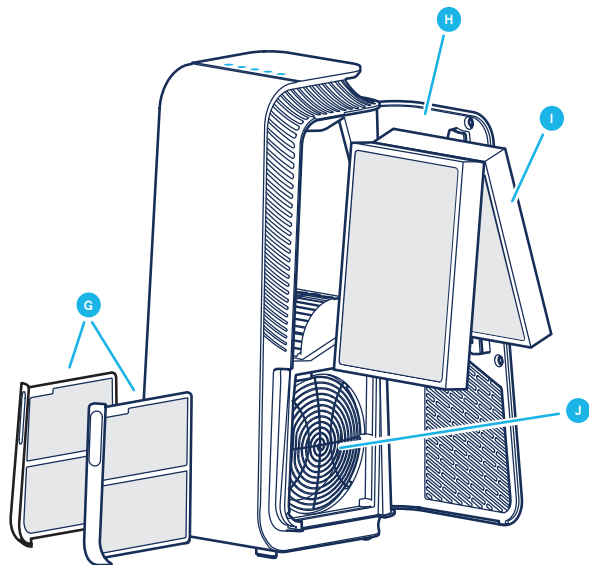
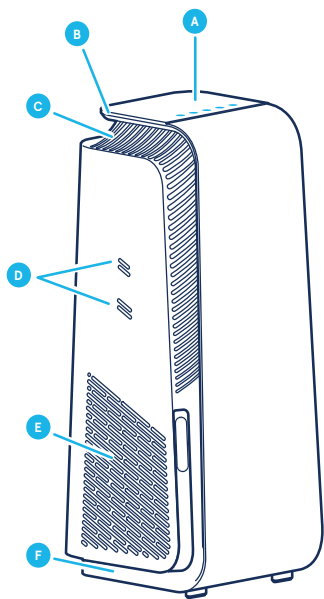

- A** Control panel
- B** Handle
- C** Air outlet
- D** Air quality sensor inlets
- E** Air inlet
- F** Feet and wheels

- G** Pre-filters
- H** Filter door
- I** Main filter
- J** Fan and motor
- K** Power cable (not in picture)
- L** User Manual (not in picture)

Safety instructions

Blueair HealthProtect™ air purifiers are electrical appliances for indoor use only, take the necessary precautions to reduce the risk of fire, electric shock or injury.

- This appliance can be used by children aged from 8 years and above and persons with reduced physical, sensory or mental capabilities or lack of experience and knowledge if they have been given supervision or instruction concerning use of the appliance in a safe way and understand the hazards involved.
- Children shall not play with the appliance.
- Always disconnect the appliance from the power supply before maintenance.
- Do not alter the power plug in any way and do not attempt to open or service the appliance yourself. Service must be done by the manufacturer, service agent or similarly qualified person using only genuine Blueair spare parts.
- Ensure that the power cable and the power plug are not at risk of getting damaged. To avoid hazard, a damaged power cable must always be replaced by the manufacturer, service agent or similarly qualified person.
- If the appliance is damaged or malfunctions, turn it off, disconnect it from the power supply and contact Blueair.
- The power plug must be firmly inserted in the power socket.
- When disconnecting the unit from the power supply, do not pull the power cord, pull the power plug.
- Use the grounded power cable provided with your Blueair air purifier to plug directly and firmly into an appropriate, grounded electrical outlet. Refer to the rating label on your appliance.

- Do not use an extension cord or a power strip. Refer to the rating label on your appliance.
- Do not alter the power plug in any way. If the plug does not fit into the outlet, contact qualified personnel to install the proper outlet.
- Do not use the included power cord for anything else but the appliance.
- Do not allow objects to enter or block the air inlets and air outlets as this can cause electric shock or damage the appliance.
- Do not place any objects on top of or directly against the appliance.
- Do not sit on, stand, climb onto or hang from the appliance.
- Keep the appliance, including the power cable, at a safe distance from heated surfaces and open fire.
- Keep the appliance and power plug away from water and other liquids.
- Keep the appliance and power plug away from chemicals such as pesticides and deodorants.
- Place the appliance on the floor. The appliance must be placed on a stable surface.
- Do not use the appliance outdoors or in wet environments such as bathrooms, laundry rooms or pool areas.
- Cleaning and maintenance shall not be made by children without supervision.

Get started

Step 1

Open the filter door, pull out the main filter and remove the protective wrapping.

Step 2

Put the main filter back into the air purifier and close the filter door.

See section Filters for more information regarding filter handling.

Plug into the power supply

Step 1

If your air purifier has a removable power cable, plug the cable firmly into the power cable socket on the air purifier.

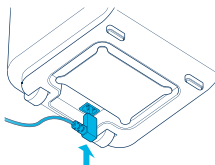

Step 2

Plug the power cable into a grounded wall outlet.

Step 3

Press the On/Off button to turn the air purifier on.

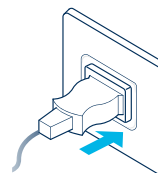

Note! For some markets, the air purifier is equipped with a fixed power cable due to regulatory requirements.

Tip! Store any excess cable length in the cable winder under the air purifier.

Connect to the Blueair app

Connecting the air purifier to the Blueair app allows you to control the air purifier and change the settings remotely. The app adds additional functions to the air purifier.

Step 1

Download the Blueair app from the App store or Google play.

Step 2

Open the Blueair app and follow the instructions to connect the air purifier.

Control panel

All HealthProtect™ models have controls, a filter indicator and air quality information. The 40-models and the 70-models have additional indications for air quality data. The 40-models have a display for particulate matter data. The 70-models have a dynamic screen control, with additional functions for particles, gases (tVOC), temperature, relative humidity and filter lifetime.

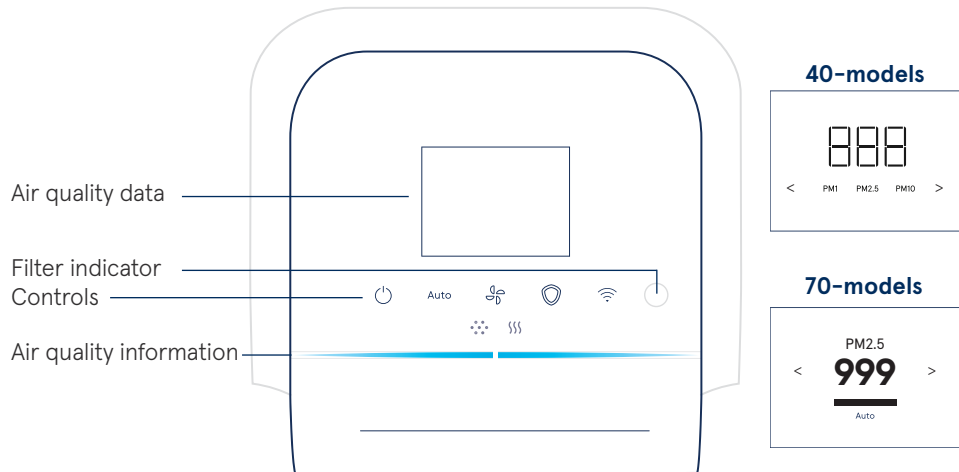

Controls

Control the air purifier using the buttons on the control panel or by using the Blueair app.



On/Off

Auto

Auto mode



Airflow speed



GermShield™



Wi-Fi

On/Off



Press to turn On or Off.

Note! Wi-Fi, sensors and the GermShield™ function continue to be in operation when the air purifier is turned off.

Auto mode

In auto mode the air purifier automatically controls the airflow based on air quality information from the sensor.

Auto Press to Activate or Deactivate.

Indicators 10-models/40-models



Status White light
On.



Status No light
Off.

Indicators 70-models



Status checkmark
On.



Status cross
Off.

Airflow speed

Available airflow speed options are: 1, 2, 3 and 0.



Press to switch between the different airflow speeds.

Indicators 10-models/40-models



Indicators 70-models

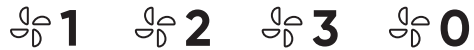

GermShield™

The air purifier has a GermShield™ function that activates when a germ-prone environment is detected. The 70-models have an additional indicator on the screen for showing when the GermShield™ function is in operation.



Press to Activate or Deactivate.

Indicators 10-models/40-models

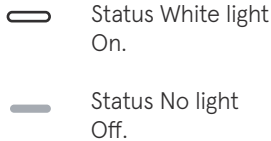

Indicators 70-models

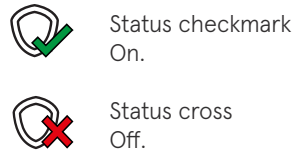

Note! When GermShield™ is activated, a light draft can come from the air purifier when detecting a germ prone environment.

Wi-Fi Connection

A Wi-Fi function is available on all models and allows the air purifier to connect to the Blueair app and to receive functional updates. If you do not wish to be connected to Wi-Fi, press the Wi-Fi button to disable the Wi-Fi function.

Button



Press for >15s to turn Wi-Fi on or off.

Indicators (10-models and 40-models)



Status White light
Connected to Wi-Fi network.



Status White fast "blinking" light
Failed to connect.



Status White "pulsating" light
Wi-Fi On, ready for onboarding.



Status No light
Wi-Fi functionality Off.

Indicators LCD screen (70-models)



Status Green checkmark
On.



Status Red cross
Off.



Status Red exclamation
Connection error.

Indicators Buttons (70-models)



Status White light
Connected to Wi-Fi network.



Status White "pulsating" light
Wi-Fi On, ready for onboarding.



Status dimmed light
Wi-Fi functionality Off.



Status White fast "blinking" light
Connection error.

See the Blueair app for further information regarding Wi-Fi connection.
For support, visit www.blueair.com/customer-support

Filter indicator

The air purifier calculates the remaining lifetime of the filter based on usage and sensor readings, and indicates when it is time to replace the filter.

Indicators (10-models and 40-models)



Status Filter replacement
No lifetime left of the filter.



Status Filter replacement “blinking”
Cannot recognize a Blueair filter
/No filter detected.

Indicators (70-models)



Status Filter replacement
No lifetime left of the filter.



Status New filter
Filter change completed.



Status Filter warning
Cannot detect a Blueair filter.



Status No filter
No filter detected.

See Troubleshooting for more information on filter indicators.

Category indicators (70-models)

The categories of the different functions are indicated on the top of the screen- press the buttons on the control panel or on the left and right arrow to view the data for the chosen category.

PM1

Particle data



Gas data



Temperature



Filter lifetime



Relative humidity

Air quality information

The air quality levels for particulate matter (PM) and gases (tVOC) are indicated using a color scale on the control panel.

PM1	Particulate matter, particles with diameter of size 1 micrometer or less.	PM2.5	Particulate matter, particles with diameter of size 2.5 micrometers or less.
PM10	Particulate matter, particles with diameter of size 10 micrometers or less.	VOC	Volatile organic compounds, gases found in both outdoor and indoor air.

Indicators



Particulate matter indicator



Gases (tVOC) indicator

Air quality level

The air quality indicator bar for particles will show the highest pollution level out of PM1, PM2.5 and PM10.

	Very Polluted
	Slightly Polluted
	Moderate
	Good
	Excellent
	Data not available

See the Blueair app for further information regarding air quality.

Air quality data 40-models and 70-models

The 40-models have an additional display that shows measured values for PM1, PM2.5 and PM10. Press the left or right arrow to switch between the different particulate matter sizes.

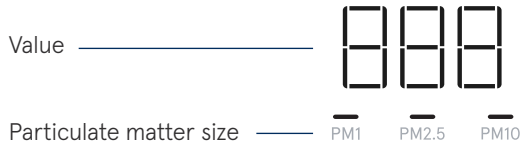

Indicators

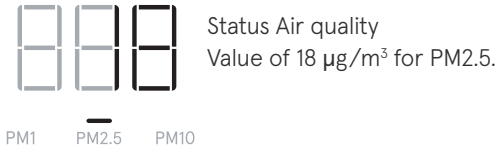

The 70-models have a dynamic screen control that shows additional values and statuses for different categories, and have additional indications to show active categories. Press the left or right arrow to switch between the different categories.



Particle data indicator

The air quality data for particles are indicated on the screen. Press the left or right arrow to switch to the Particle data category page. The screen shows measured values for PM1, PM2.5 and PM10, with its related air quality information indicated in the status bar.

PM1
5

Category PM1
Value of 5 $\mu\text{g}/\text{m}^3$.
Status Excellent air quality.

PM2.5
15

Category PM2.5
Value of 15 $\mu\text{g}/\text{m}^3$.
Status Good air quality.

PM10
55

Category PM10
Value of 55 $\mu\text{g}/\text{m}^3$.
Status Moderate air quality.



Loading data
/No data available.

See the Blueair app for more information.

Temperature indicator

The room temperature is indicated on the screen. Press the left or right arrow to switch to the Temperature category page.

17°C

Category Temperature
Value of 17 degrees Celsius/63 degrees Fahrenheit in the room.

Relative humidity indicator

The relative humidity of the room is indicated on the screen. Press the left or right arrow to switch to the Relative humidity category page.

36%

Category Relative humidity
Value of 36% in the room.

Gas data indicator

The air quality data for gases (tVOC) is indicated on the screen. Press the left or right arrow to switch to the Gas data category page. The screen shows the different sensor readings of gases over time.

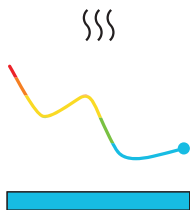

Category Gas data

Value of air quality levels for gases (tVOC) in the room over time.

Status Excellent air quality.

Filter lifetime indicator

The remaining lifetime of the filter is indicated on the screen. Press the left or right arrow to switch to the Filter lifetime category page. The air purifier will count down from 100% with a new filter, and indicate when it is time to change filter.



Category Filter lifetime

Value of 90% left of the filter.

Status bar counting down.



Category Filter lifetime

Value of 9% left of the filter.

Status bar counting down.

Filters

The air purifier is delivered with two pre-filters and one SmartFilter installed. The filters purify the air from both particles and gases. For best performance, clean the pre-filters regularly and change the main filter when the air purifier indicates filter change. To find the correct main filter for your air purifier, use the Blueair app or visit www.blueair.com.

The model number of your air purifier can be found on the rating label on the air purifier.

Blueair filter subscription program

Use the Blueair app or visit www.blueair.com to sign up for the Blueair filter subscription program. (Not available in all markets)

Important! Always turn off and disconnect the appliance from the power supply before changing filters, cleaning or carrying out maintenance procedures.

Clean the pre-filters

For best performance, clean the pre-filters regularly.

Step 1

Push the left or right side frame indent of the air purifier to release the pre-filter.

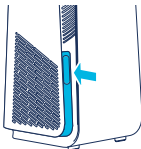

Step 2

Pull out the pre-filter from the slot.

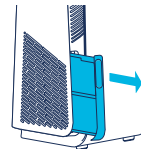

Step 3

Clean the pre-filter, by wiping with a dust cloth or vacuuming with a soft brush attachment.



Step 4

Place the pre-filter back into the slot.

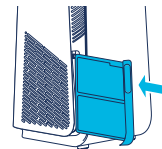

Step 5

Push the pre-filter to lock it in position.



Change the main filter

The air purifier calculates the remaining lifetime of the filter based on usage and sensor readings, and indicates when it is time to change filter. The recommended time for filter change is between 6-12 months depending on the indoor conditions. A filter replacement indicator appears on the control panel when it is time to change filter.



Filter replacement indicator
(10-models and 40-models)



Filter replacement indicator
(70-models)

Important! Use only original Blueair filters suitable for the model to ensure proper function and performance of the air purifier, and to qualify for full warranty coverage.

Step 1

Open the filter door.

Note! The air purifier will turn off when the filter door is opened.

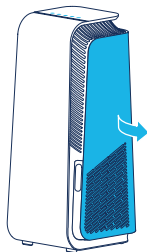

Step 2

Remove the old main filter by pulling gently on to the two tabs.

Close the main filter to seal the pollutants inside.

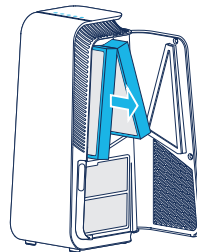

Step 3

Note! Remember to remove the protective plastic from the new main filter before use.

Insert the new main filter.

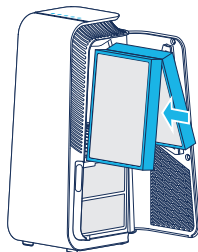

Step 4

Close the filter door.

Note! The filter door needs to be closed for the air purifier to start again.

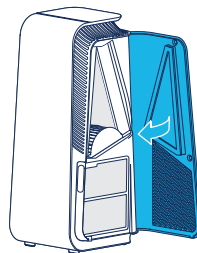

Move the air purifier

The air purifier has feet and wheels to enable moving.

Important!

- Unplug the air purifier before moving it.
- Make sure that the filter door on the air purifier is securely closed.
- Move the air purifier by holding onto the handle at the top of the air purifier with two hands.
- Move the air purifier by tilting it backwards and rolling it on its wheels.

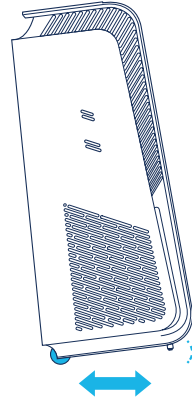

Cable winder

The air purifier has a manual cable winder to store away any excess cable length. The cable winder is at the bottom of the air purifier. Store any excess cable by wrapping it around the cable winder.

Care and maintenance

General

- Disconnect the air purifier from the power supply before maintenance.
- Do not allow foreign objects to enter the air inlets or air outlets. This may cause electric shock or damage the air purifier.
- Never clean with gasoline, chemical solvents or corrosive materials as these agents may damage the air purifier.
- Make sure the air purifier is completely dry before connecting it to power.
- Do not wash the main filter. The main filter is not washable or reusable.

Cleaning

- Clean the pre-filters by wiping with a dust cloth or vacuuming with a soft brush attachment.
- Wipe the exterior of the air purifier with a soft, clean, damp cloth.
- Open the door, clean the inside of the door with a soft, clean cloth.
- Vacuum the small air inlets with a soft brush attachment.
- Vacuum the inside of the air purifier with a soft brush attachment.
- Clean and check the power cable and power plug for wear or damages.
- Clean the sensor when changing the main filter.

Air quality sensor

The inlet for the air quality sensor is located on the side of the air purifier. Vacuum the inlet with a soft brush attachment.

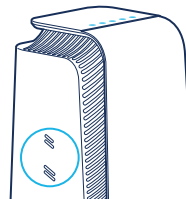

Troubleshooting

Trouble	Possible cause	Action
The air purifier does not work.	The power cable is not connected to the power supply.	Connect the power cable to the power supply.
	The filter door is not closed on the air purifier.	Gently close the filter door completely.
The connection is not working.	The Wi-Fi does not meet the requirements of the device.	Contact Blueair customer service.
	The Blueair app does not have an updated version or have a temporary bug.	Check for updates.
	The Blueair app has user account issues.	Contact Blueair customer service.
The air purifier is indicating that no data is available.	The sensor values are updating.	Wait 30 seconds for update.
		Disconnect the power cable from the wall outlet and wait approximately five seconds before reconnecting the power cable.
The filter indicator is blinking on the control panel and/or the air purifier has reduced airflow speed /or a filter warning is indicated on the screen.	The main filter, or an original Blueair filter, is not detected.	Insert a main filter and/or check it is inserted properly in the air purifier.
		Change to an original Blueair filter.
The buttons on the control panel are blinking when pressed or the display indicates Child lock (not on all models).	The Child lock function is activated.	Turn off Child lock in the Blueair app.
The air purifier have lost Wi-Fi connection and Child lock is activated in the app.	-	Disconnect the power cable from the wall outlet and wait approximately five seconds before reconnecting the power cable.

For further support, please visit www.blueair.com/customer-support

Disposal and recycling

This air purifier should be disposed or recycled as electrical waste and the filter may be recycled as plastic. If you have questions regarding the disposal and recycling of this air purifier, please contact your local recycling facility for availability or Blueair dealer and ask for the correct method of recycling.



The crossed-out waste bin symbol on the appliance or on its packaging means that at the end of its useful lifespan, the product must be disposed of separately from ordinary household wastes.

Help and support

If you have questions about your product, please visit www.blueair.com or contact your local Blueair retailer.

To contact Blueair for personalized support, please visit www.blueair.com/customer-support

Warranty information

The Blueair Limited Warranty applies only if the air purifier is installed, used and maintained according to the instructions in this manual.

For warranty conditions visit www.blueair.com/warranty

Warranty and returns

If you purchased the air purifier at one of our authorized retailers, please contact the same store to request assistance.

Specifications

	7400-series	7700-series
Input voltage, Frequency	100-127VAC/220-240VAC, 50/60Hz	100-127VAC/220-240VAC, 50/60Hz
Power consumption ¹	43W	72W
Operating frequency	2402-2480 MHz, 13.56 MHz	2402-2480 MHz, 13.56 MHz
Output power	Max 5mW	Max 5mW
Sound level (min-max) ²	25dB(A)-45dB(A)	27dB(A)-55dB(A)
Recommended room size ³	38 m ²	62 m ²
CADR Smoke ³	455 m ³ /h	735 m ³ /h
CADR Dust ³	465 m ³ /h	>675 m ³ /h
CADR Pollen ³	475 m ³ /h	735 m ³ /h

¹ According to IEC 60335-1:2010

² Sound pressure according to GB4214.1-2017

³ According to ANSI/AHAM AC-1-2019



Blueair HealthProtect™, séries 7400/7700

Nom du produit :	Numéro de modèle :	Numéro de modèle :
Modèles 10	100-127 VAC	220-240 VAC
7410i	7411371000	7421371000
7710i	7711371000	7721371000
Modèles 40		
7440i	7412371000	7422371000
7740i	7712371000	7722371000
Modèles 70		
7470i	7413352000	7423352000
7475i	7413352000	7423352000
7770i	7713352000	7723352000
7775i	7713352000	7723352000

Par la présente, Blueair AB déclare que les types d'équipements radioélectriques du tableau ci-dessus sont conformes à la directive 2014/53/UE.

Le texte intégral de la déclaration UE de conformité est disponible à l'adresse Internet suivante : www.blueair.com/customer-support

Veuillez lire attentivement ce manuel d'utilisation et le conserver pour vous y reporter ultérieurement.
La dernière version de ce manuel d'utilisation est disponible sur www.blueair.com

Remarque : il peut exister des variantes locales de ces modèles.

Contenu

Blueair HealthProtect™	30
Consignes de sécurité	32
Prise en main	34
Panneau de contrôle	35
Filtres	44
Déplacement du purificateur d'air	46
Enrouleur de câble	46
Entretien et maintenance	47
Dépannage	48
Élimination et recyclage	49
Aide et support	49
Informations de garantie	49
Caractéristiques techniques	50

Blueair HealthProtect™

Les purificateurs d'air Blueair HealthProtect™ sont proposés en trois modèles : les modèles 10, les modèles 40 et les modèles 70. Tous les modèles sont compatibles Wi-Fi, ont une fonction GermShield™ pour empêcher la prolifération bactérienne, des pré-filtres et un filtre principal pour purifier l'air.

Tous les modèles HealthProtect™ ont des fonctions de commande et des capteurs intégrés. Les modèles 40 et 70 offrent des indications supplémentaires pour les données sur la qualité de l'air. Les modèles 40 disposent d'un écran pour les données de matière particulaire. Les modèles 70 disposent d'un écran de contrôle dynamique, avec des fonctions supplémentaires pour les particules, les gaz (tVOC), la température, l'humidité relative et la durée de vie du filtre.

Vous pouvez modifier les paramètres du purificateur d'air à tout moment, en utilisant le panneau de contrôle du purificateur d'air ou à distance à l'aide de l'application Blueair. Des fonctions supplémentaires sont disponibles pour tous les modèles grâce à l'application Blueair.

Recommandations pour des performances optimales

- Utilisez le purificateur d'air dans un espace qui ne dépasse pas la taille de pièce recommandée.
- Placez le purificateur d'air dans un endroit où l'air peut circuler librement à l'intérieur, à l'extérieur et autour du purificateur.
- Ne placez pas le purificateur d'air à moins de 10 cm d'un autre objet.
- Pendant le fonctionnement, maintenez fermées les portes et les fenêtres de la pièce où est installé le purificateur d'air.
- Faites fonctionner le purificateur d'air 24 heures sur 24 avec la fonction GermShield™ activée.
- N'utilisez que les filtres Blueair d'origine.
- Changez le filtre principal lorsque l'indicateur de remplacement du filtre apparaît sur le panneau de contrôle.
- Suivez les instructions d'entretien de ce manuel d'utilisation.

Les purificateurs d'air Blueair sont principalement composés d'un moteur, d'un ventilateur et d'un filtre. Le purificateur d'air élimine les contaminants de l'air d'une pièce afin d'améliorer la qualité de l'air intérieur.

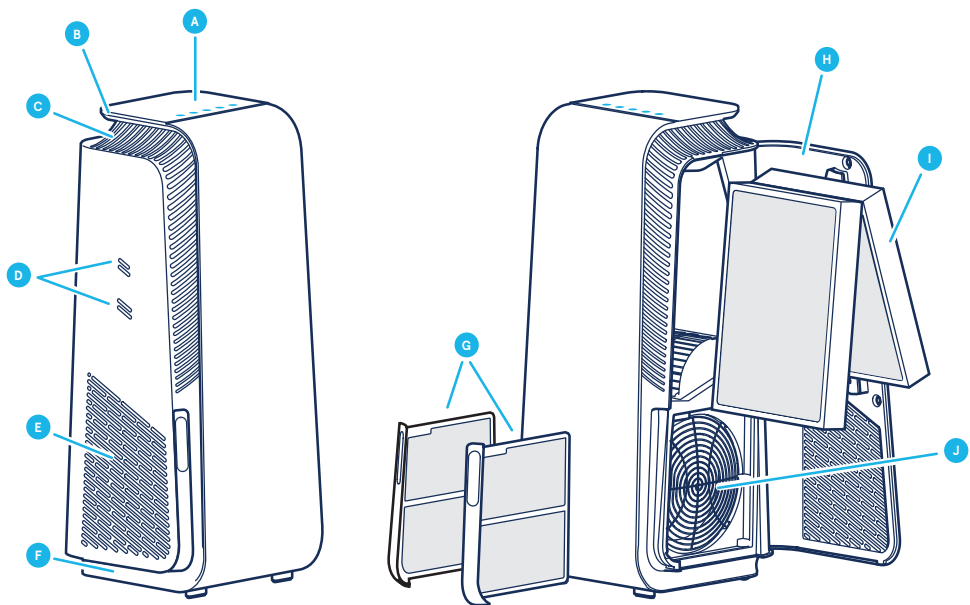

A Panneau de contrôle

B Poignée

C Sortie d'air

D Entrées du capteur de qualité de l'air

E Entrée d'air

F Pieds et roulettes

G Pré-filtres

H Porte du filtre

I Filtre principal

J Ventilateur et moteur

K Câble d'alimentation (non illustré)

L Manuel d'utilisation (non illustré)

Consignes de sécurité

Les purificateurs d'air **Blueair HealthProtect™** étant des appareils électriques destinés à être utilisés uniquement à l'intérieur, prenez les précautions nécessaires pour réduire le risque d'incendie, de choc électrique ou de blessure.

- Cet appareil peut être utilisé par des enfants à partir de 8 ans et des personnes présentant des capacités physiques, sensorielles ou mentales réduites, ou un manque d'expérience et de connaissances, uniquement sous surveillance ou s'ils reçoivent des consignes concernant l'utilisation en toute sécurité de l'appareil, et qu'ils comprennent les dangers impliqués.
- Les enfants ne doivent pas jouer avec l'appareil.
- Débranchez toujours l'appareil de l'alimentation électrique avant de procéder à l'entretien.
- Ne modifiez pas la fiche d'alimentation de quelque manière que ce soit et n'essayez pas d'ouvrir ou d'entretenir l'appareil vous-même. L'entretien doit être effectué par le fabricant, l'agent de maintenance ou une personne qualifiée similaire en utilisant uniquement des pièces de rechange originales Blueair.
- Assurez-vous que le câble d'alimentation et la fiche d'alimentation ne risquent pas d'être endommagés. Pour éviter tout risque, un câble d'alimentation endommagé doit toujours être remplacé par le fabricant, l'agent de maintenance ou une personne qualifiée similaire.
- Si l'appareil est endommagé ou fonctionne mal, mettez-le hors tension, débranchez-le et contactez Blueair.
- La fiche d'alimentation doit être fermement insérée dans la prise de courant.
- Lorsque vous débranchez l'appareil de l'alimentation électrique, ne tirez pas sur le cordon d'alimentation, mais sur la fiche d'alimentation.

- Utilisez le câble d'alimentation mis à la terre fourni avec votre purificateur d'air Blueair pour le brancher directement et fermement à une prise électrique appropriée, mise à la terre. Reportez-vous à la plaque signalétique de votre appareil.
- N'utilisez pas de rallonge ou de prise multiple. Veuillez vous référer à la plaque signalétique de votre appareil.
- Ne modifiez la prise électrique d'aucune manière. Si la fiche ne rentre pas dans la prise, veuillez faire appel à du personnel qualifié pour installer la prise appropriée.
- N'utilisez pas le cordon d'alimentation fourni pour autre chose que l'appareil.
- Ne laissez pas d'objets entrer ou bloquer les entrées et sorties d'air, au risque de provoquer un choc électrique ou d'endommager l'appareil.
- Ne placez aucun objet sur ou directement contre l'appareil.
- Ne vous asseyez pas, ne vous mettez pas debout, ne grimpez pas sur l'appareil et ne vous y accrochez pas.
- Maintenez l'appareil, y compris le câble d'alimentation, à une distance suffisante des surfaces chauffées et des feux ouverts.
- Maintenez l'appareil et la fiche d'alimentation à l'écart de l'eau et d'autres liquides.
- Tenez l'appareil et la fiche d'alimentation à l'écart des produits chimiques tels que les pesticides et les déodorants.
- Placez l'appareil sur un sol. L'appareil doit être placé sur une surface stable.
- N'utilisez pas l'appareil à l'extérieur ou dans des environnements humides tels que les salles de bain, les buanderies ou les piscines.
- Le nettoyage et l'entretien ne doivent pas être effectués par des enfants sans surveillance.

Prise en main

Étape 1

Ouvrez la porte du filtre, sortez le filtre principal et retirez l'emballage de protection.

Étape 2

Remettez le filtre principal dans le purificateur d'air et fermez la porte du filtre.

Voir la section Filtres pour plus d'informations sur la manipulation des filtres.

Raccordement à l'alimentation électrique

Étape 1

Si votre purificateur d'air est équipé d'un câble d'alimentation amovible, branchez-le fermement à la prise du câble d'alimentation du purificateur d'air.

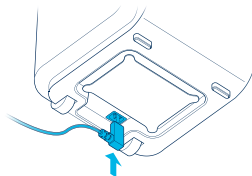

Étape 2

Branchez le câble d'alimentation dans une prise murale mise à la terre.

Étape 3

Appuyez sur le bouton On/Off pour allumer le purificateur d'air.

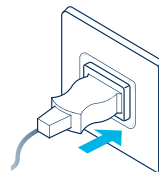

Remarque ! Pour certains marchés, le purificateur d'air est équipé d'un câble d'alimentation fixe en raison des exigences réglementaires.

Conseil ! Rangez toute longueur de câble excédentaire dans l'enrouleur de câble sous le purificateur d'air.

Connexion à l'application Blueair

En connectant le purificateur d'air à l'application Blueair, vous pouvez commander le purificateur d'air à distance et modifier ses paramètres. L'application ajoute des fonctions supplémentaires au purificateur d'air.

Étape 1

Téléchargez l'application Blueair à partir de l'App Store (Google play, Appstore).

Étape 2

Ouvrez l'application Blueair et suivez les consignes pour la connecter au purificateur d'air.

Panneau de contrôle

Tous les modèles HealthProtect™ sont équipés de commandes, d'un indicateur de filtre et d'informations sur la qualité de l'air. Les modèles 40 et 70 offrent des indications supplémentaires pour les données sur la qualité de l'air. Les modèles 40 disposent d'un écran pour les données relatives aux particules. Les modèles 70 disposent d'un écran de contrôle dynamique, avec des fonctions supplémentaires pour les particules, les gaz (tVOC), la température, l'humidité relative et la durée de vie du filtre.



Commandes

Commandez le purificateur d'air à l'aide des boutons du panneau de contrôle ou de l'application Blueair.



Activé/Désactivé

Auto

Mode automatique



Vitesse du flux d'air



GermShield™



Wi-Fi

Activé/Désactivé



Appuyez sur cette touche pour allumer ou éteindre l'appareil.

Remarque ! Le Wi-Fi, les capteurs et la fonction GermShield™ continuent de fonctionner lorsque le purificateur d'air est éteint.

Mode Automatique

En mode automatique, le purificateur d'air régule automatiquement le débit d'air en fonction des informations sur la qualité de l'air fournies par le capteur.

Auto Appuyez sur cette touche pour activer ou désactiver la fonction.

Indicateurs modèles 10/modèles 40



État : voyant blanc
Activé.



État : aucun voyant allumé
Désactivé.

Indicateurs modèles 70



État : coche
Activé.



État : croix
Désactivé.

Vitesse du flux d'air

Les options de vitesse de débit d'air disponibles sont : 1, 2, 3 et 0.



Appuyez sur cette touche pour passer d'une vitesse de débit d'air à une autre.

Indicateurs modèles 10/modèles 40

Indicateurs modèles 70

Vitesse :    

 **1**  **2**  **3**  **0**

GermShield™

Le purificateur d'air possède une fonction GermShield™ qui empêche la prolifération bactérienne dans les filtres. GermShield™ fonctionne lorsque le purificateur d'air détecte un environnement propice aux germes. Les modèles 70 disposent d'un indicateur supplémentaire sur l'écran pour indiquer quand la fonction GermShield™ est en service.



Appuyez sur cette touche pour activer ou désactiver la fonction.

Indicateurs modèles 10/modèles 40

Indicateurs modèles 70

 État : voyant blanc
Activé.



État : coche
Activé.

 État : aucun voyant allumé
Désactivé.



État : croix
Désactivé.

Remarque ! Lorsque GermShield™ est activé, un léger courant d'air peut provenir du purificateur d'air lors de la détection d'un environnement propice aux germes.

Connexion Wi-Fi

Une fonction Wi-Fi est disponible sur tous les modèles et permet au purificateur d'air de se connecter à l'application Blueair et de recevoir les mises à jour fonctionnelles. Si vous ne souhaitez pas être connecté au Wi-Fi, appuyez sur le bouton Wi-Fi pour désactiver la fonction Wi-Fi.

Touche



Appuyez sur cette touche pendant au minimum 15 s pour activer/désactiver le Wi-Fi.

Indicateurs (modèles 10 et modèles 40)



État : voyant blanc
Connecté au réseau Wi-Fi.



État : voyant blanc clignotant rapidement
Échec de la connexion.



État : voyant blanc pulsé.
Wi-Fi activé, prêt pour l'intégration.



État : aucun voyant allumé
Fonctionnalité Wi-Fi désactivée.

Indicateurs Écran LCD (modèles 70)



État : coche verte
Activé.



État : croix rouge
Désactivé.



État : point d'exclamation rouge
Erreur de connexion.

Boutons indicateurs (modèles 70)



État : voyant blanc
Connecté au réseau Wi-Fi.



État : voyant blanc pulsé.
Wi-Fi activé, prêt pour l'intégration.



État : voyant atténué
Fonctionnalité Wi-Fi désactivée.



État : voyant blanc clignotant rapidement
Erreur de connexion.

Voir l'application Blueair pour plus d'informations sur la connexion Wi-Fi.
Pour obtenir de l'aide, consultez le site www.blueair.com/customer-support.

Indicateur de filtre

Le purificateur d'air calcule la durée de vie restante du filtre en fonction de l'utilisation et des relevés des capteurs, et indique quand il est temps de remplacer le filtre.

Indicateurs (modèles 10 et modèles 40)



État : remplacement du filtre
Le filtre arrive à expiration.



État : remplacement du filtre,
voyant clignotant
Impossible de reconnaître un filtre
Blueair
/Aucun filtre détecté.

Indicateurs (modèles 70)



État : remplacement du filtre
Le filtre arrive à expiration.



État : nouveau filtre
Changement de filtre effectué.



État : avertissement du filtre
Impossible de détecté un filtre
Blueair.



État : pas de filtre
/Aucun filtre détecté.

Voir la section « Dépannage » pour plus d'informations sur les indicateurs de filtre.

Indicateurs de catégorie (modèles 70)

Les catégories des différentes fonctions sont indiquées en haut de l'écran, appuyez sur les boutons du panneau de contrôle ou sur les flèches gauche et droite pour visualiser les données de la catégorie choisie.



Données sur les particules



Données sur les gaz



Température



Durée de vie du filtre



Humidité relative

Informations sur la qualité de l'air

Les niveaux de qualité de l'air pour les particules (PM) et les gaz (tVOC) sont indiqués à l'aide d'une échelle de couleurs sur le panneau de contrôle.

PM1	Matière particulaire, particules d'un diamètre inférieur ou égal à 1 micromètre.	PM2.5	Matière particulaire, particules d'un diamètre de 2,5 micromètres ou moins.
PM10	Matière particulaire, particules d'un diamètre de 10 micromètres ou moins.	Composés organiques volatiles (VOC)	Composés organiques volatils, gaz présents dans l'air extérieur et intérieur.

Indicateurs







Indicateur de matière particulaire



Indicateur des gaz (tVOC)

Niveau de qualité de l'air

La barre d'indicateurs de la qualité de l'air en fonction de la teneur en particules affichera le niveau de pollution le plus élevé parmi les PM1, PM2,5 et PM10.

	Très pollué
	Légèrement pollué
	Modéré
	Bonne
	Excellente
	Données non disponibles

Voir l'application Blueair pour plus d'informations sur la qualité de l'air.

Données sur la qualité de l'air, modèles 40 et modèles 70

Les modèles 40 disposent d'un écran supplémentaire qui affiche les valeurs mesurées pour les PM1, PM2.5 et PM10. Appuyez sur la flèche gauche ou droite pour basculer entre les différentes tailles de particules.



Indicateurs

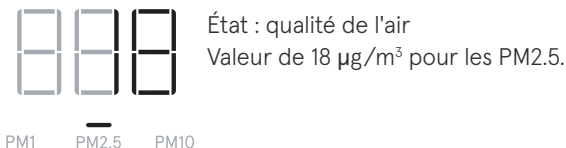

Les modèles 70 sont dotés d'un écran de contrôle dynamique qui affiche des valeurs et des statuts supplémentaires pour différentes catégories, et disposent d'indications supplémentaires pour présenter les fonctions actives.

Appuyez sur la flèche gauche ou droite pour passer d'une catégorie à l'autre.



Indicateur de données sur les particules

Les données relatives à la qualité de l'air pour les particules sont indiquées sur l'écran. Appuyez sur la flèche gauche ou droite pour passer à la page des catégories de données sur les particules. L'écran affiche les valeurs mesurées pour PM1, PM2.5 et PM10, avec les informations relatives à la qualité de l'air indiquées dans la barre d'état.

PM1

5

Catégorie PM1
Valeur de 5 $\mu\text{g}/\text{m}^3$.
État : Excellente
qualité de l'air

PM2.5

15

Catégorie PM2.5
Valeur de 15 $\mu\text{g}/\text{m}^3$.
État : Bonne
qualité de l'air

PM10

55

Catégorie PM10
Valeur de 55 $\mu\text{g}/\text{m}^3$.
État : Modéré
qualité de l'air



Chargement des
données / as de données
disponibles.

Voir l'application Blueair pour plus d'informations.

Indicateur de température

La température ambiante est indiquée sur l'écran. Appuyez sur la flèche gauche ou droite pour passer à la page des catégories de température.



17°C

Catégorie Température
Valeur de 17 degrés Celsius dans la pièce.

Indicateur d'humidité relative

L'humidité relative de la pièce est indiquée sur l'écran. Appuyez sur la flèche gauche ou droite pour passer à la page de la catégorie Humidité relative.



36%

Catégorie Humidité relative
Valeur de 36 % dans la pièce.

Indicateur de données sur les gaz

Les données sur la qualité de l'air pour les gaz (tVOC) sont indiquées à l'écran. Appuyez sur la flèche gauche ou droite pour passer à la page des catégories de données sur les gaz. L'écran affiche les différentes lectures des capteurs de gaz au fil du temps.

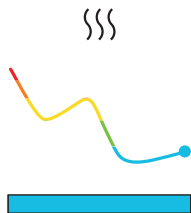

Catégorie Données sur les gaz
Valeur des niveaux de qualité de l'air pour les gaz (tVOC)
dans la pièce au fil du temps.
État : excellente qualité de l'air

Indicateur de durée de vie du filtre

La durée de vie résiduelle du filtre est indiquée sur l'écran. Appuyez sur la flèche gauche ou droite pour passer à la page des catégories de durée de vie du filtre. Le purificateur d'air effectuera un compte à rebours à partir de 100 % avec un nouveau filtre, et indiquera quand il est temps de changer de filtre.



Catégorie Durée
de vie du filtre
Valeur de 90 %
à gauche du filtre.
Compte à rebours
de la barre d'état.



Catégorie Durée
de vie du filtre
Valeur de 9 %
à gauche du filtre.
Compte à rebours
de la barre d'état.

Filtres

Le purificateur d'air est fourni avec deux pré-filtres et un filtre principal SmartFilter installé. Les filtres purifient l'air à la fois des particules et des gaz. Pour des performances optimales, nettoyez les pré-filtres régulièrement et remplacez le filtre principal lorsque le purificateur d'air indique un changement de filtre. Pour déterminer le filtre principal qu'il faut vous procurer pour votre purificateur d'air, utilisez l'application Blueair ou visitez www.blueair.com. Le numéro de modèle de votre purificateur d'air se trouve sur la plaque signalétique au bas du purificateur d'air.

Programme d'abonnement aux filtres Blueair

Utilisez l'application Blueair ou visitez le site www.blueair.com pour vous inscrire au programme d'abonnement de filtre Blueair. (Pas disponible sur tous les marchés)

Important ! Éteignez et débranchez toujours l'appareil avant de changer les filtres, ou d'effectuer les procédures de nettoyage ou d'entretien.

Nettoyage des pré-filtres

Pour garantir des performances optimales, nettoyez régulièrement les pré-filtres

Étape 1

Poussez sur l'entaille gauche ou droite du châssis du purificateur d'air pour faire sortir le pré-filtre.

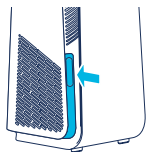

Étape 2

Retirez le pré-filtre de son logement.

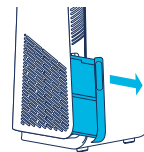

Étape 3

Nettoyez le pré-filtre, en l'essuyant avec un chiffon à poussière ou en passant l'aspirateur avec une brosse douce.



Étape 4

Remettez le pré-filtre dans son logement.

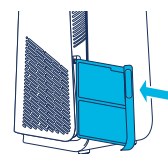

Étape 5

Enfoncez le pré-filtre pour l'installer fermement.

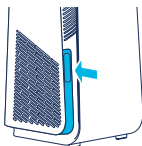

Remplacement du filtre principal

Le purificateur d'air calcule la durée de vie restante du filtre en fonction de l'utilisation et des relevés des capteurs, et indique quand il est temps de changer le filtre. Le délai recommandé pour le remplacement du filtre est de 6 à 12 mois, selon les conditions intérieures.

Un indicateur de remplacement du filtre apparaît sur le panneau de contrôle lorsqu'il est temps de le changer.



Indicateur de remplacement du filtre (**modèles 10 et modèles 40**)



Indicateur de remplacement du filtre (**modèles 70**)

Important ! Utilisez uniquement les filtres Blueair d'origine adaptés au modèle pour garantir le bon fonctionnement et les performances du purificateur d'air, et pour bénéficier d'une couverture complète de la garantie.

Étape 1

Ouvrez la porte du filtre.

Remarque !

Le purificateur d'air s'éteint lorsque la porte du filtre est ouverte.

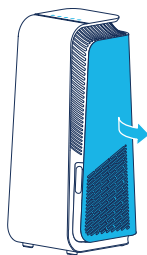

Étape 2

Retirez l'ancien filtre principal en tirant délicatement sur les deux languettes.

Fermez le filtre principal pour sceller les polluants à l'intérieur.

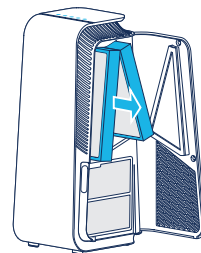

Étape 3

Remarque ! N'oubliez pas de retirer le plastique de protection du nouveau filtre principal avant de l'utiliser.

Insérez le nouveau filtre principal.

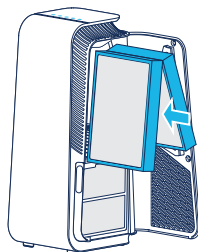

Étape 4

Fermez la porte du filtre.

Remarque ! La porte du filtre doit être fermée pour que le purificateur d'air puisse redémarrer.

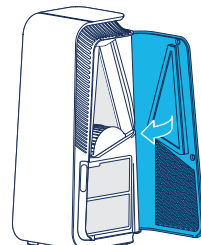

Déplacement du purificateur d'air

Le purificateur d'air est équipé de pieds et de roulettes pour permettre son déplacement.

Important !

- Débranchez le purificateur d'air avant de le déplacer.
- Assurez-vous que la porte du filtre du purificateur d'air est bien fermée.
- Déplacez le purificateur d'air en le tenant à deux mains par la poignée située sur le dessus du purificateur d'air.
- Déplacez le purificateur d'air en l'inclinant vers l'arrière et en le faisant rouler sur ses roulettes.

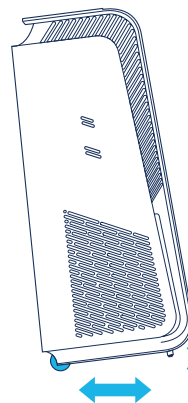

Enrouleur de câble

Le purificateur d'air est équipé d'un enrouleur de câble manuel qui permet de ranger toute longueur de câble excédentaire. L'enrouleur de câble se trouve au bas du purificateur d'air. Rangez le câble en excès en l'enroulant autour de l'enrouleur.

Entretien et maintenance

Généralités

- Débranchez le purificateur d'air de l'alimentation électrique avant l'activité d'entretien.
- Ne laissez pas de corps étrangers pénétrer dans les entrées ou les sorties d'air. Ils risquent de causer un choc électrique ou d'endommager le purificateur d'air.
- Ne le nettoyez jamais avec de l'essence, des solvants chimiques ou des substances corrosives, car ces agents peuvent endommager le purificateur d'air.
- Assurez-vous que le purificateur d'air est complètement sec avant de le brancher sur le secteur.
- Ne lavez pas le filtre principal. Le filtre principal n'est ni lavable, ni réutilisable.

Nettoyage

- Nettoyez les pré-filtres en les essuyant avec un chiffon à poussière ou en les aspirant à l'aide d'un aspirateur muni d'une brosse douce.
- Essuyez l'extérieur du purificateur d'air avec un chiffon doux, propre et humide.
- Ouvrez la porte, nettoyez-en l'intérieur avec un chiffon doux et propre.
- Aspirez les petites entrées d'air à l'aide d'une brosse douce.
- Passez l'aspirateur à l'intérieur du purificateur d'air avec une brosse douce.
- Nettoyez et vérifiez que le câble d'alimentation et la fiche d'alimentation ne sont pas endommagés
- Nettoyez le capteur lors du changement du filtre principal.

Capteur de qualité de l'air

Les entrées du capteur de qualité de l'air sont situées sur le côté du purificateur d'air. Aspirez les entrées à l'aide d'une brosse douce.

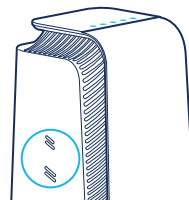

Dépannage

Problèmes	Cause possible	Action
Le purificateur d'air ne fonctionne pas.	Le câble d'alimentation n'est pas raccordé à l'alimentation électrique.	Branchez le câble d'alimentation sur l'alimentation électrique.
	La porte du filtre n'est pas fermée sur le purificateur d'air.	Fermez délicatement la porte du filtre complètement.
La connexion ne fonctionne pas.	Le Wi-Fi ne répond pas aux exigences de l'appareil.	Contactez le service client de Blueair.
	L'application Blueair n'a pas de version mise à jour ou présente un bogue temporaire.	Vérifiez si des mises à jour existent.
	L'application Blueair a des problèmes de compte utilisateur.	Contactez le service client de Blueair.
Le purificateur d'air indique qu'aucune donnée n'est disponible.	Les valeurs des capteurs sont en cours de mise à jour.	Attendez 30 secondes pour la mise à jour.
		Débranchez le câble d'alimentation de la prise murale et attendez environ cinq secondes avant de le rebrancher.
L'indicateur de filtre clignote sur le panneau de contrôle et/ou le purificateur d'air a réduit la vitesse du flux d'air /ou un avertissement de filtre est indiqué sur l'écran.	Le filtre principal, ou un filtre Blueair d'origine, n'est pas détecté.	Insérez un filtre principal et/ou vérifiez qu'il est correctement introduit dans le purificateur d'air.
		Remplacez par un filtre Blueair d'origine.
Les boutons du panneau de contrôle clignotent lorsqu'on appuie dessus ou l'écran indique le mode verrouillage enfant (pas sur tous les modèles).	La fonction de verrouillage enfant est activée.	Désactivez la fonction de verrouillage enfant dans l'application Blueair.
Le purificateur d'air a perdu la connexion Wi-Fi et la fonction de verrouillage enfant est activée dans l'application.	-	Débranchez le câble d'alimentation de la prise murale et attendez environ cinq secondes avant de le rebrancher.

Pour obtenir une assistance supplémentaire, veuillez consulter le site www.blueair.com/customer-support.

Élimination et recyclage

Ce purificateur d'air doit être recyclé avec les déchets électroniques et le filtre avec le plastique conformément aux réglementations locales. Si vous avez des questions concernant l'élimination de ce purificateur d'air, veuillez contacter les autorités locales ou votre revendeur Blueair et demander la méthode de recyclage correcte.



Le symbole de la poubelle barrée sur l'appareil ou sur son emballage signifie qu'à la fin de sa durée de vie utile, le produit doit être mis au rebut séparément des déchets ménagers ordinaires.

Aide et support

Si vous avez des questions sur votre produit, veuillez consulter le site www.blueair.com ou contacter votre revendeur Blueair local.

Pour contacter Blueair afin d'obtenir une assistance personnalisée, veuillez visiter www.blueair.com/customer-support

Informations de garantie

La garantie limitée Blueair ne s'applique que si le purificateur d'air est installé, utilisé et entretenu conformément aux consignes de ce manuel. Pour consulter les conditions de garantie, veuillez visiter www.blueair.com/warranty

Garantie et retours

Si vous avez acheté le purificateur d'air chez l'un de nos détaillants agréés, veuillez contacter ce magasin pour demander une assistance.

Caractéristiques techniques

	Série 7400	Série 7700
Puissance absorbée, Fréquence	100-127VAC/220-240VAC, 50/60Hz	100-127VAC/220-240VAC, 50/60Hz
Consommation d'énergie ¹	43W	72W
Fréquence de fonctionnement	2402-2480 MHz, 13.56 MHz	2402-2480 MHz, 13.56 MHz
Puissance de sortie	Max 5mW	Max 5mW
Pression sonore (min/max) ²	25dB(A)-45dB(A)	27dB(A)-55dB(A)
Taille de la pièce recommandée ³	38 m ²	62 m ²
Fumée CADR ³	455 m ³ /h	735 m ³ /h
Poussière CADR ³	465 m ³ /h	>675 m ³ /h
Pollen CADR ³	475 m ³ /h	735 m ³ /h

¹ Selon la norme IEC 60335-1:2010

² Pression acoustique selon les normes GB/T18801 et GB4214.1

³ Selon la norme ANSI/AHAM AC-1-2019

Serie Blueair HealthProtect™ 7400/7700

Nombre del producto:	Número de modelo:	Número de modelo:
Modelos de la gama 10	100-127 VAC	220-240 VAC
7410i	7411371000	7421371000
7710i	7711371000	7721371000
Modelos de la gama 40		
7440i	7412371000	7422371000
7740i	7712371000	7722371000
Modelos de la gama 70		
7470i	7413352000	7423352000
7475i	7413352000	7423352000
7770i	7713352000	7723352000
7775i	7713352000	7723352000

Por la presente, Blueair AB declara que los tipos de equipos de radiocomunicaciones de la tabla anterior cumplen la Directiva 2014/53/UE.

El texto íntegro de la declaración de conformidad de la UE está disponible en la siguiente dirección de Internet: www.blueair.com/customer-support

Lea atentamente este manual del usuario y guárdelo para su futura referencia.

La versión más reciente de este manual del usuario se puede encontrar en www.blueair.com

Nota: Pueden existir variantes locales de estos modelos.

Índice

Blueair HealthProtect™	54
Instrucciones de seguridad	56
Primeros pasos	58
Panel de control	59
Filtros	68
Traslado del purificador de aire	70
Enrollador de cable	70
Cuidado y mantenimiento	71
Solución de problemas	72
Eliminación y reciclaje	73
Ayuda y soporte	73
Información sobre la garantía	73
Especificaciones	74

Blueair HealthProtect™

Los purificadores de aire Blueair HealthProtect™ están disponibles en tres modelos: los modelos de la gama 10, los modelos de la gama 40 y los modelos de la gama 70. Todos los modelos cuentan con conexión Wi-Fi, una función GermShield™ para evitar la proliferación bacteriana, prefiltros y un filtro principal para purificar el aire.

Todos los modelos de HealthProtect™ cuentan con funciones de control y sensores integrados. Los modelos de las gamas 40 y 70 disponen de indicaciones adicionales que ofrecen datos sobre la calidad del aire. Los modelos de la gama 40 cuentan con una pantalla que muestra datos sobre partículas. Los modelos de la gama 70 disponen de un control dinámico de pantalla, con funciones adicionales relativas a partículas, gases (COVT), temperatura, humedad relativa y duración del filtro.

Puede cambiar la configuración del purificador de aire en cualquier momento con el panel de control del purificador de aire o a distancia con la aplicación Blueair. Se ofrecen funciones adicionales para todos los modelos a través de la aplicación Blueair.

Recomendaciones para un rendimiento óptimo

- Utilice el purificador de aire en una habitación que no supere la recomendación de tamaño.
- Coloque el purificador de aire en un lugar donde el aire entre y salga libremente y circule alrededor del purificador de aire.
- Coloque el purificador de aire a una distancia superior a 10 cm con otro objeto.
- Durante el funcionamiento, mantenga cerradas las puertas y ventanas de la habitación donde se encuentre el purificador de aire.
- Deje en funcionamiento el purificador de aire las 24 horas del día con la función GermShield™ activada.
- Use solo filtros Blueair originales.
- Cambie el filtro principal cuando aparezca el indicador para sustitución del filtro en el panel de control.
- Siga las instrucciones de mantenimiento incluidas en este manual del usuario.

Los purificadores de aire Blueair están compuestos principalmente por un motor, un ventilador y un filtro. El purificador de aire elimina los contaminantes del aire de una habitación para mejorar la calidad del aire en interiores.

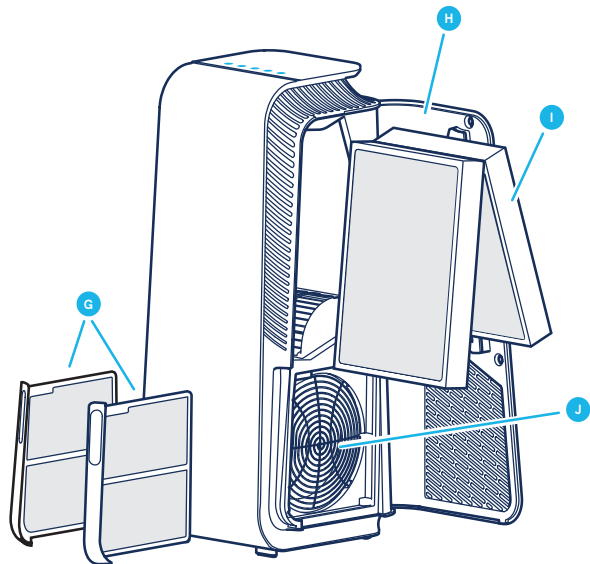
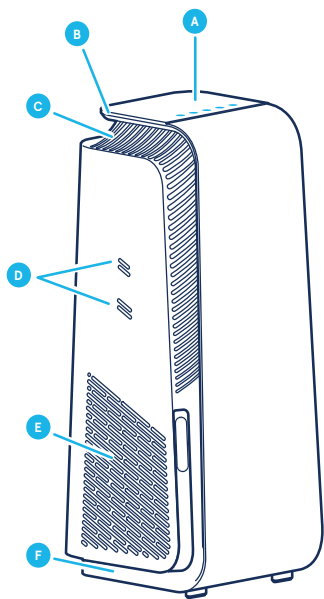

A Panel de control

B Asa

C Salida de aire

D Entradas del sensor de calidad del aire

E Entrada de aire

F Patas y ruedas

G Prefiltros

H Puerta del filtro

I Filtro principal

J Ventilador y motor

K Cable de alimentación (no se muestra en la imagen)

L Manual del usuario (no se muestra en la imagen)

Instrucciones de seguridad

Los purificadores de aire **Blueair HealthProtect™** son aparatos eléctricos destinados únicamente a su uso en interiores; adopte las precauciones necesarias para reducir el riesgo de incendio, descarga eléctrica o lesiones.

- Este aparato puede ser utilizado por niños a partir de 8 años y personas con capacidades físicas, sensoriales o mentales reducidas o con falta de experiencia y conocimiento si se les ha ofrecido supervisión o instrucciones sobre cómo utilizar el aparato de forma segura y entienden los peligros que conlleva.
- Los niños no deben jugar con el aparato.
- Desconecte siempre el aparato de la alimentación eléctrica antes de proceder a su mantenimiento.
- No modifique el enchufe de alimentación en modo alguno ni intente abrir o reparar el aparato por su cuenta. Las reparaciones deben ser realizadas por el fabricante, el personal de mantenimiento o una persona cualificada solo con piezas de repuesto Blueair originales.
- Asegúrese de que el cable de alimentación y el enchufe no sufran riesgo de daños. El fabricante, el personal de mantenimiento o una persona cualificada deberán reemplazar siempre cualquier cable de alimentación dañado para evitar peligros.
- Si el aparato presenta daños o no funciona adecuadamente, apáguelo, desconéctelo de la alimentación eléctrica y póngase en contacto con Blueair.
- El enchufe de alimentación debe quedar introducido firmemente en la toma de corriente.
- Cuando se desconecte la unidad de la alimentación eléctrica, no tire del cable, sino del enchufe.

- No utilice un cable de prolongación ni una regleta de alimentación. Consulte la etiqueta de clasificación del dispositivo.
- No modifique el enchufe de ningún modo. Si el enchufe no encaja en la toma de corriente, póngase en contacto con personal cualificado para instalar la toma adecuada.
- Utilice el cable de alimentación a tierra suministrado con el purificador de aire Blueair para enchufarlo directa y firmemente a una toma de tierra adecuada. Consulte la etiqueta de clasificación del aparato.
- No utilice el cable de alimentación que se incluye para enchufar otro aparato distinto al purificador.
- No permita que entren objetos en las entradas y salidas de aire ni que las bloqueen, porque esto puede provocar una descarga eléctrica o dañar el aparato.
- No coloque ningún objeto en la parte superior del aparato ni apoyado directamente sobre él.
- No se sienta ni se ponga de pie sobre el aparato, no trepe por él ni cuelgue de él.
- Mantenga el aparato, incluido el cable de alimentación, a una distancia segura de superficies calientes y hogueras.
- Mantenga el aparato y el enchufe de alimentación alejado del agua y otros líquidos.
- Mantenga el aparato y el enchufe de alimentación alejado de productos químicos como pesticidas y desodorantes.
- Coloque el aparato sobre el suelo. El aparato se debe colocar sobre una superficie estable.
- No utilice el aparato en exteriores ni en entornos húmedos como baños, lavanderías o zonas de piscina.
- Los niños no deben realizar la limpieza y el mantenimiento del usuario sin supervisión.

Primeros pasos

Paso 1

Abra la puerta del filtro, extraiga el filtro principal y retire el envoltorio de protección.

Paso 2

Vuelva a colocar el filtro principal en el purificador de aire y cierre la puerta del filtro.

Consulte la sección Filtros para obtener más información relativa a la manipulación del filtro.

Enchufarlo en la alimentación eléctrica

Paso 1

Si el purificador de aire cuenta con un cable de alimentación extraíble, enchúfelo firmemente en la toma de cable del purificador de aire.

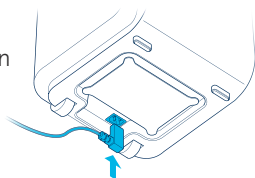

Paso 2

Enchufe el cable de alimentación en una toma de pared de tierra.

Paso 3

Pulse el botón de encendido/apagado para encender el purificador de aire.

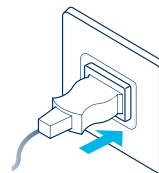

Nota: En algunos mercados, el purificador de aire está equipado con un cable de alimentación fijo debido a los requisitos normativos.

Consejo: Guarde el exceso de cable en el enrollador de cable que hay debajo del purificador de aire.

Conectarse a la aplicación Blueair

Al conectar el purificador de aire a la aplicación Blueair, puede controlar el purificador de aire a distancia y cambiar la configuración. La aplicación añade funciones adicionales al purificador de aire.

Paso 1

Descargue la aplicación Blueair de la tienda de aplicaciones (Google play, Appstore).

Paso 2

Abra la aplicación Blueair y siga las instrucciones para conectarla al purificador de aire.

Panel de control

Todos los modelos de HealthProtect™ cuentan con controles, un indicador de filtro e información sobre la calidad del aire. Los modelos de las gamas 40 y 70 disponen de indicaciones adicionales que ofrecen datos sobre la calidad del aire. Los modelos de la gama 40 cuentan con una pantalla que muestra datos sobre partículas. Los modelos de la gama 70 disponen de un control dinámico de pantalla, con funciones adicionales relativas a partículas, gases (COVT), temperatura, humedad relativa y duración del filtro.



Controles

Controle el purificador de aire con los botones del panel de control o con la aplicación Blueair.



Encendido/apagado

Auto

Modo automático



Velocidad del caudal
de aire



GermShield™



Wi-Fi

Encendido/apagado



Pulse para encenderlo o apagarlo.

Nota: La conexión Wi-Fi, los sensores y la función GermShield™ siguen en funcionamiento cuando el purificador de aire se apaga.

Modo automático

En el modo automático, el purificador de aire controla automáticamente el caudal de aire en función de la información sobre la calidad del aire del sensor.

Auto Púlsalo para activarlo o desactivarlo.

Indicadores de los modelos de las gamas 10 y 40



Estado Luz blanca
Encendido.



Estado Sin luz
Apagado.

Indicadores de los modelos de la gama 70



Estado Marca de verificación
Encendido.



Estado Cruz
Apagado.

Velocidad del caudal de aire

Las opciones disponibles de velocidad del caudal de aire son: 1, 2, 3 y 0.



Pulse para cambiar entre las diferentes velocidades del caudal de aire.

Indicadores de los modelos de las gamas 10 y 40

Indicadores de los modelos de la gama 70

Velocidad:



GermShield™

El purificador de aire cuenta con una función GermShield™ que evita la proliferación bacteriana en los filtros. La función GermShield™ se activa cuando el purificador de aire detecta un entorno propenso a los gérmenes. Los modelos de la gama 70 cuentan con un indicador adicional en la pantalla que muestra cuándo se encuentra la función GermShield™ en funcionamiento.



Púlsalo para activarlo o desactivarlo.

Indicadores de los modelos de las gamas 10 y 40

Indicadores de los modelos de la gama 70



Estado Luz blanca
Encendido.



Estado Sin luz
Apagado.



Estado Marca de verificación
Encendido.



Estado Cruz
Apagado.

Nota: Cuando la función GermShield™ se activa, el purificador de aire puede emitir una ligera corriente de aire al detectar un entorno propenso a los gérmenes.

Conexión Wi-Fi

Todos los modelos cuentan con una función Wi-Fi que permite que el purificador de aire se conecte a la aplicación Blueair y reciba actualizaciones funcionales. Si no desea activar la conexión Wi-Fi, pulse el botón de Wi-Fi para desactivar la función.

Botón



Púselo durante más de 15 segundos para activar o desactivar la conexión Wi-Fi.

Indicadores (modelos de las gamas 10 y 40)



Estado Luz blanca
Conectado a la red Wi-Fi.



Estado Luz blanca intermitente
Wi-Fi activado; preparado para la conexión.



Estado Sin luz
Función Wi-Fi desactivada.



Estado Luz blanca con parpadeo rápido
No se ha podido conectar.

Indicadores de la pantalla LCD (modelos de la gama 70)



Estado Marca de verificación verde
Encendido.



Estado Cruz roja
Apagado.



Estado Exclamación roja
Error de conexión.

Indicadores de los botones (modelos de la gama 70)



Estado Luz blanca
Conectado a la red Wi-Fi.



Estado Luz blanca intermitente
Wi-Fi activado; preparado para la conexión.



Estado Luz atenuada
Función Wi-Fi desactivada.



Estado Luz blanca con parpadeo rápido
Error de conexión.

Consulte la aplicación Blueair para obtener más información relativa a la conexión Wi-Fi. Para obtener ayuda, visite www.blueair.com/customer-support

Indicador del filtro

El purificador de aire calcula la duración restante del filtro en función del uso y las lecturas del sensor e indica el momento en que se ha de sustituir el filtro.

Indicadores (modelos de las gamas 10 y 40) Indicadores (modelos de la gama 70)



Estado Sustitución del filtro
Se ha superado la duración del filtro.



Estado Sustitución del filtro
parpadeante
No se reconoce ningún filtro Blueair
/No se ha detectado ningún filtro.



Estado Sustitución del filtro
Se ha superado la duración del filtro.



Estado Nuevo filtro
Ha finalizado el cambio de filtro.



Estado Advertencia sobre el filtro
No detectado ningún filtro Blueair.



Estado Sin filtro
No se ha detectado ningún filtro.

Consulte Solución de problemas para obtener más información sobre los indicadores del filtro.

Indicadores de categoría (modelos de la gama 70)

Las categorías de las diferentes funciones se indican en la parte superior de la pantalla; pulse los botones del panel de control o en las flechas izquierda o derecha para ver los datos de la categoría seleccionada.



Datos sobre partículas



Datos sobre gases



Temperatura



Duración del filtro



Humedad relativa

Información sobre la calidad del aire

Los niveles de calidad del aire en relación con las partículas (PM) y los gases (COVT) se indican mediante una escala de colores en el panel de control.

PM1 Partículas con un diámetro de 1 micrómetro o menos.

PM2.5 Partículas con un diámetro de 2,5 micrómetros o menos.

PM10 Partículas con un diámetro de 10 micrómetros o menos.

COV Compuestos orgánicos volátiles, gases detectados en el aire exterior e interior.

Indicadores



Indicador de partículas



Indicador de gases (COVT)

Nivel de calidad del aire

La barra indicadora de calidad del aire para partículas mostrará el nivel de contaminación más alto de PM1, PM2.5 y PM10.

	Muy contaminado
	Ligeramente contaminado
	Regular
	Bueno
	Excelente
	No hay datos disponibles

Consulte la aplicación Blueair para obtener más información relativa a la calidad del aire.

Datos sobre la calidad del aire de los modelos de las gamas 40 y 70

Los modelos de la gama 40 cuentan con una pantalla adicional que muestra los valores medidos en los parámetros PM1, PM2.5 y PM10. Pulse la flecha izquierda o derecha para cambiar entre los diferentes tamaños de partículas.

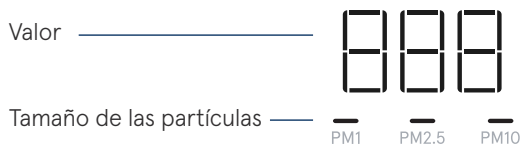

Indicadores

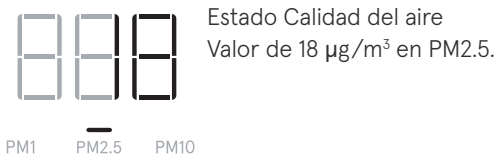

Los modelos de la gama 70 cuentan con un control dinámico de pantalla que muestra valores adicionales y estados en categorías diferentes, además de con indicaciones adicionales que muestran las funciones activas.

Pulse la flecha izquierda o derecha para cambiar entre los diferentes categorías.



Indicador de datos sobre partículas

Los datos sobre la calidad del aire en relación con las partículas se indican en la pantalla. Pulse la flecha izquierda o derecha para cambiar a la página de la categoría Datos sobre partículas. La pantalla muestra los valores medidos en los parámetros PM1, PM2.5 y PM10, con su correspondiente información sobre la calidad del aire indicada en la barra de estado.

PM1

5

Categoría PM1
Valor de 5 $\mu\text{g}/\text{m}^3$.
Estado Calidad del
aire excelente.

PM2.5

15

Categoría PM2.5
Valor de 15 $\mu\text{g}/\text{m}^3$.
Estado Calidad del aire
bueno.

PM10

55

Categoría PM10
Valor de 55 $\mu\text{g}/\text{m}^3$.
Estado Calidad del
aire regular.



Cargando datos
/No hay datos disponibles.

Consulte la aplicación Blueair para obtener más información.

Indicador de temperatura

La temperatura de la habitación se indica en la pantalla. Pulse la flecha izquierda o derecha para cambiar a la página de la categoría Temperatura.



17°C

Categoría Temperatura
Valor de 17 grados centígrados en la habitación.

Indicador de humedad relativa

La humedad relativa de la habitación se indica en la pantalla. Pulse la flecha izquierda o derecha para cambiar a la página de la categoría Humedad relativa.



36%

Categoría Humedad relativa
Valor del 36 % en la habitación.

Indicador de datos sobre gases

Los datos sobre la calidad del aire en relación con los gases (COVT) se indican en la pantalla. Pulse la flecha izquierda o derecha para cambiar a la página de la categoría Datos sobre gases. La pantalla muestra las distintas lecturas de gases del sensor a lo largo del tiempo.



Categoría Datos sobre gases

El valor de los niveles de calidad del aire en relación con los gases (COVT) presentes en la habitación a lo largo del tiempo.

Estado Calidad del aire excelente.

Indicador de duración del filtro

La duración restante del filtro se indica en la pantalla. Pulse la flecha izquierda o derecha para cambiar a la página de la categoría Duración del filtro. El purificador de aire contará hacia atrás a partir del 100 % con cada nuevo filtro e indicará el momento en que se ha de cambiar el filtro.



Categoría
Duración del filtro
Valor del 90 %
restante del filtro.
Barra de estado
descendiendo.



Categoría
Duración del filtro
Valor del 9 %
restante del filtro.
Barra de estado
descendiendo.

Filtros

El purificador de aire se envía con dos prefiltros y un filtro principal SmartFilter instalados. Los filtros purifican el aire y eliminan partículas y gases nocivos. Para un rendimiento óptimo, limpie los prefiltros con frecuencia y cambie el filtro principal cuando el purificador de aire indique el cambio de filtro. Para encontrar el filtro principal correcto para el purificador de aire, utilice la aplicación Blueair o visite www.blueair.com. El número de modelo del purificador de aire se puede encontrar en la etiqueta de clasificación situada en su parte inferior.

Programa de suscripción de filtros de Blueair

Utilice la aplicación Blueair o visite www.blueair.com para registrarse en el programa de suscripción de filtros de Blueair. (No disponible en todos los mercados)

Importante: Apague y desconecte siempre el dispositivo de la fuente de alimentación antes de cambiar los filtros, limpiarlo o realizar procedimientos de mantenimiento.

Limpiar los prefiltros

Para obtener el mejor rendimiento posible, limpie los prefiltros regularmente.

Paso 1

Presione sobre la muesca izquierda o derecha del bastidor del purificador de aire para soltar el prefiltro.

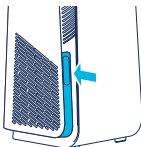

Paso 2

Extraiga el prefiltro de la ranura.

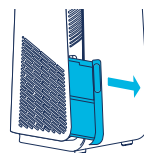

Paso 3

Limpie el prefiltro con un paño o aspirándolo con un accesorio de cepillo suave.



Paso 4

Vuelva a colocar el prefiltro en la ranura.

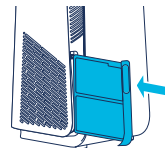

Paso 5

Empuje el prefiltro para fijarlo en su sitio.

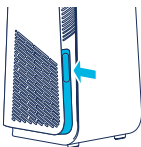

Cambiar el filtro principal

El purificador de aire calcula la duración restante del filtro en función del uso y las lecturas del sensor e indica el momento en que se ha de cambiar el filtro. El tiempo recomendado para cambiar el filtro es de 6-12 meses en función de las condiciones interiores.

El indicador para sustitución del filtro aparece en el panel de control cuando llegue el momento de cambiar el filtro.



Indicador para sustitución del filtro
(modelos de las gamas 10 y 40)



Indicador para sustitución del filtro
(modelos de la gama 70)

Importante Use solo los filtros Blueair originales indicados para el modelo para garantizar el correcto funcionamiento y rendimiento del purificador de aire y tener derecho a la cobertura de la garantía.

Paso 1

Abra la puerta del filtro.

Nota: El purificador de aire se apagará cuando se abra la puerta del filtro.

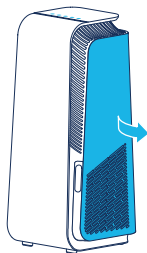

Paso 2

Retire el filtro principal anterior tirando con cuidado de las dos pestañas.

Cierre el filtro principal para sellar los contaminantes en el interior.

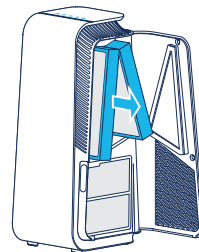

Paso 3

Nota: Recuerde retirar el plástico protector del nuevo filtro principal antes de su uso.

Introduzca el nuevo filtro principal.

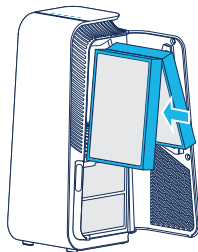

Paso 4

Cierre la puerta del filtro.

Nota: Se ha de cerrar la puerta del filtro para que el purificador de aire vuelva a funcionar.

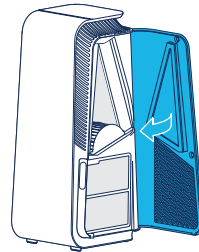

Traslado del purificador de aire

El purificador de aire tiene patas y ruedas para permitir su traslado.

Importante

- Desenchufe el purificador de aire antes de trasladarlo.
- Asegúrese de que la puerta del filtro del purificador de aire esté bien cerrada.
- Traslade el purificador de aire sujetándolo por el asa de la parte superior del purificador de aire con las dos manos.
- Traslade el purificador de aire inclinándolo hacia atrás y deslizándolo sobre sus ruedas.

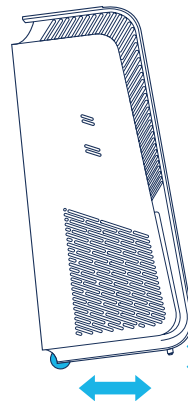

Enrollador de cable

El purificador de aire cuenta con un enrollador de cable manual para guardar el exceso de cable. El enrollador de cable se encuentra en la parte inferior del purificador de aire. Guarde el exceso de cable enrollándolo alrededor del enrollador de cable.

Cuidado y mantenimiento

General

- Desconecte el purificador de aire de la alimentación eléctrica antes de proceder a su mantenimiento.
- No permita que entren objetos extraños en las entradas o salidas de aire. Esto podría provocar una descarga eléctrica o dañar el purificador de aire.
- Nunca limpie con gasolina, disolventes químicos o materiales corrosivos, ya que estos agentes podrían dañar el purificador de aire.
- Asegúrese de que el purificador de aire esté completamente seco antes de conectarlo a la alimentación.
- No lave el filtro principal. El filtro principal no se puede lavar ni reutilizar.

Limpieza

- Limpie los prefiltros con un paño o aspirándolo con un accesorio de cepillo suave.
- Limpie el exterior del purificador de aire con un paño suave, limpio y húmedo.
- Abra la puerta, limpie el interior de la puerta con un paño limpio y suave.
- aspire las entradas de aire pequeñas con un accesorio de cepillo suave.
- aspire el interior del purificador de aire con un accesorio de cepillo suave.
- Limpie y compruebe que ni el cable ni el enchufe de alimentación presenten daños o signos de desgaste.
- Limpie el sensor al cambiar el filtro principal.

Sensor de calidad del aire

Las entradas del sensor de calidad del aire se encuentran en el lado del purificador de aire. aspire las entradas con el accesorio de cepillo suave.

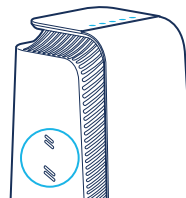

Solución de problemas

Problema	Posible causa	Acción
El purificador de aire no funciona.	El cable de alimentación no está conectado a la alimentación eléctrica.	Conecte el cable de alimentación a la alimentación eléctrica.
	La puerta del filtro del purificador de aire no está cerrada.	Cierre por completo la puerta del filtro con cuidado.
La conexión no funciona.	La red Wi-Fi no cumple los requisitos del dispositivo.	Póngase en contacto con el servicio de atención al cliente de Blueair.
	La aplicación Blueair no tiene una versión actualizada o presenta un error temporal.	Compruebe si hay actualizaciones.
	La aplicación Blueair tiene problemas con la cuenta de usuario.	Póngase en contacto con el servicio de atención al cliente de Blueair.
El purificador de aire indica que no hay datos disponibles.	Los valores del sensor se están actualizando.	Espere 30 segundos para que se actualicen.
		Desconecte el cable de alimentación de la toma de pared y espere unos cinco segundos antes de volver a conectar el cable de alimentación.
El indicador del filtro parpadea en el panel de control o el purificador de aire ha reducido la velocidad del caudal de aire /o se indica una advertencia sobre el filtro en la pantalla.	No se detecta el filtro principal o un filtro Blueair original.	Introduzca un filtro principal o compruebe si se ha introducido correctamente en el purificador de aire.
		Cámbielo por un filtro Blueair original.
Los botones del panel de control parpadean cuando se pulsan o la pantalla indica Bloqueo infantil (no en todos los modelos).	La función Bloqueo infantil está activada.	Desactive la función Bloqueo infantil en la aplicación Blueair.
El purificador de aire ha perdido la conexión Wi-Fi y la función Bloqueo infantil se ha activado en la aplicación.	-	Desconecte el cable de alimentación de la toma de pared y espere unos cinco segundos antes de volver a conectar el cable de alimentación.

Para obtener más ayuda, visite www.blueair.com/customer-support

Eliminación y reciclaje

Este purificador de aire debe reciclarse como residuo electrónico y el filtro debe reciclarse como plástico conforme a las normativas locales. Si tiene preguntas relacionadas con la eliminación de este purificador de aire, póngase en contacto con las autoridades locales o el proveedor de Blueair y pregunte por el método correcto de reciclaje.



El símbolo de un cubo de basura tachado en el aparato o en su embalaje significa que al final de su vida útil, el producto debe eliminarse por separado de los residuos domésticos ordinarios.

Ayuda y soporte

Si tiene preguntas sobre el producto, visite www.blueair.com o póngase en contacto con el distribuidor local de Blueair.

Para ponerse en contacto con Blueair para obtener soporte personalizado, visite www.blueair.com/customer-support

Información sobre la garantía

La garantía limitada de Blueair solo es válida si el purificador de aire se ha instalado, usado y mantenido según las instrucciones de este manual. Para conocer las condiciones de garantía, www.blueair.com/warranty

Garantía y devoluciones

Si ha adquirido el purificador de aire en una de nuestras tiendas autorizadas, póngase en contacto con la misma tienda para solicitar asistencia.

Especificaciones

	Serie 7400	Serie 7700
Entrada de alimentación, frecuencia	100-127VAC/220-240VAC, 50/60Hz	100-127VAC/220-240VAC, 50/60Hz
Consumo energético ¹	43W	72W
Frecuencia de funcionamiento	2402-2480 MHz, 13.56 MHz	2402-2480 MHz, 13.56 MHz
Potencia de salida	Max 5mW	Max 5mW
Presión acústica (min/max) ²	25dB(A)-45dB(A)	27dB(A)-55dB(A)
Tamaño de habitación recomendado ³	38 m ²	62 m ²
Humo CADR ³	455 m ³ /h	735 m ³ /h
Polvo CADR ³	465 m ³ /h	>675 m ³ /h
Polen CADR ³	475 m ³ /h	735 m ³ /h

¹ Conforme a IEC 60335-1:2010

² Presión sonora conforme a GB/T18801 y GB4214.1

³ Conforme a ANSI/AHAM AC-1-2019

Blueair HealthProtect™ Serie 7400/7700

Nome del prodotto:	Numero del modello:	Numero del modello:
Modelli -10	100-127 VAC	220-240 VAC
7410i	7411371000	7421371000
7710i	7711371000	7721371000
Modelli -40		
7440i	7412371000	7422371000
7740i	7712371000	7722371000
Modelli -70		
7470i	7413352000	7423352000
7475i	7413352000	7423352000
7770i	7713352000	7723352000
7775i	7713352000	7723352000

Con la presente, Blueair AB dichiara che i tipi di apparecchi radio elencati nella tabella precedente sono conformi alla Direttiva 2014/53/UE.

Il testo completo della dichiarazione di conformità UE è disponibile al seguente indirizzo Internet:
www.blueair.com/customer-support

Leggere attentamente questo manuale per l'utente e conservarlo per successive consultazioni.

La versione più recente di questo manuale è reperibile su www.blueair.com

Nota: potrebbero esistere varianti locali di questi modelli.

Indice

Blueair HealthProtect™	78
Istruzioni per la sicurezza	80
Introduzione	82
Pannello di controllo	83
Filtri	92
Spostamento del purificatore d'aria	94
Avvolgicavo	94
Cura e manutenzione	95
Risoluzione dei problemi	96
Smaltimento e riciclaggio	97
Guida e assistenza	97
Informazioni sulla garanzia	97
Specifiche	98

Blueair HealthProtect™

I purificatori d'aria Blueair HealthProtect™ sono disponibili in tre tipi di modelli, rispettivamente modelli -10, modelli -40 e modelli -70. Per purificare l'aria, tutti i modelli sono abilitati all'uso tramite Wi-Fi, dispongono di una funzionalità GermShield™ per impedire la proliferazione batterica e dispongono di filtri preliminari nonché di un filtro principale.

Tutti i modelli HealthProtect™ dispongono inoltre di funzioni di controllo e di sensori integrati. I modelli -40 e -70 presentano indicazioni aggiuntive per i dati sulla qualità dell'aria. I modelli -40 sono muniti di display per i dati sul particolato. I modelli -70 sono muniti di controllo dinamico dello schermo, con funzionalità aggiuntive per particelle, gas (tCOV), temperatura, umidità relativa e durata dei filtri.

È possibile modificare le impostazioni del purificatore d'aria in qualsiasi momento, utilizzando il pannello di controllo su di esso oppure a distanza, utilizzando l'app Blueair. Tramite l'app Blueair sono inoltre disponibili funzionalità aggiuntive per tutti i modelli.

Raccomandazioni per ottenere prestazioni ottimali

- Utilizzare il purificatore d'aria in una stanza le cui dimensioni non superino quelle indicate nelle specifiche.
- Posizionare il purificatore in un punto in cui l'aria può circolare liberamente in entrata e in uscita dal purificatore, nonché intorno a esso.
- Posizionare il purificatore d'aria ad almeno 10 cm di distanza da un altro oggetto.
- Durante il funzionamento, tenere ben chiuse le porte e le finestre della stanza in cui si trova con il purificatore.
- Far funzionare il purificatore d'aria 24 ore al giorno con la funzionalità GermShield™ attivata.
- Utilizzare esclusivamente filtri Blueair originali.
- Sostituire il filtro principale quando viene visualizzata la spia di sostituzione nel pannello di controllo.
- Seguire le istruzioni di manutenzione presenti in questo manuale per l'utente.

I purificatori d'aria Blueair sono costituiti principalmente da un motore, una ventola e un filtro. Il purificatore rimuove le particelle contaminanti dall'aria presente in una stanza, in modo da migliorare la qualità dell'aria all'interno.

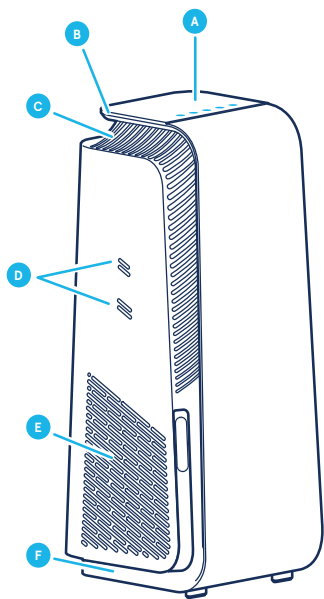

- A** Pannello di controllo
- B** Maniglia
- C** Uscita dell'aria
- D** Uscite dei sensori di qualità dell'aria
- E** Ingresso dell'aria
- F** Piedini e rotelle

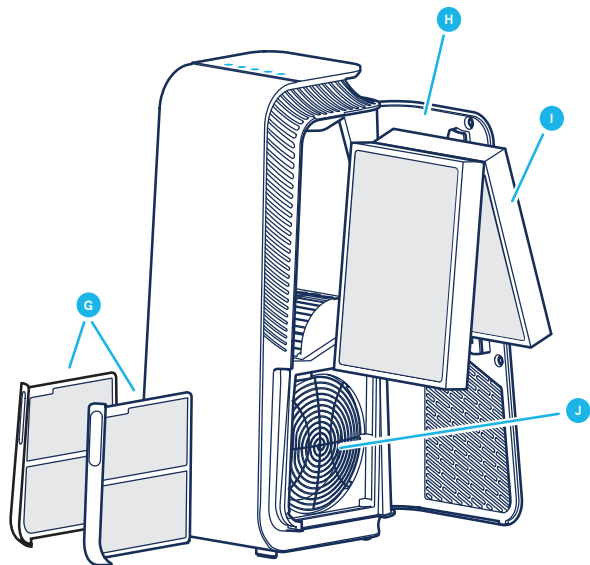

- G** Filtri preliminari
- H** Sportello del filtro
- I** Filtro principale
- J** Ventola e motore
- K** Cavo d'alimentazione (non presente nell'immagine)
- L** Manuale per l'utente (non presente nell'immagine)

Istruzioni per la sicurezza

I purificatori d'aria HealthProtect™ sono apparecchi elettrici destinati esclusivamente all'uso in interni: prendere tutte le precauzioni necessarie per ridurre il rischio di incendi, scosse elettriche o lesioni.

- Questo apparecchio può essere utilizzato anche dai bambini a partire da 8 anni d'età e da persone con capacità fisiche, sensoriali o mentali ridotte oppure prive di esperienza e conoscenza, a patto che abbiano ricevuto la supervisione o le istruzioni riguardanti l'uso sicuro dell'apparecchio e capiscano i possibili pericoli implicati.
- I bambini non devono giocare con l'apparecchio.
- Scollegare sempre l'apparecchio dall'alimentazione prima degli interventi di manutenzione.
- Non alterare la spina in alcun modo né tentare di aprire o riparare personalmente l'apparecchio. Le riparazioni devono essere eseguite dal produttore, dall'agente appositamente addetto o da personale altrettanto qualificato, utilizzando esclusivamente ricambi originali Blueair.
- Assicurarsi che il cavo d'alimentazione e la spina non siano a rischio di danneggiamento. Per evitare pericoli, un cavo d'alimentazione danneggiato deve sempre essere sostituito dal produttore, dall'agente appositamente addetto oppure da un'altra persona altrettanto qualificata.
- Se l'apparecchio è danneggiato oppure non funziona correttamente, è necessario spegnerlo, scollegarlo dall'alimentazione e contattare Blueair.
- La spina deve essere inserita saldamente nella presa a parete.
- Quando l'apparecchio viene scollegato dall'alimentazione, estrarre la spina dalla presa evitando di tirare il cavo d'alimentazione.
- Utilizzare il cavo d'alimentazione con messa a terra in dotazione al purificatore d'aria Blueair per collegare l'apparecchio direttamente

- e saldamente a una presa elettrica appropriata con messa a terra. Consultare l'etichetta dei valori nominali sull'apparecchio.
- Evitare di utilizzare una prolunga o una presa multipla. Consultare l'etichetta dei valori nominali sull'apparecchio.
 - Non alterare la spina in alcun modo. Se la spina non entra correttamente nella presa, contattare un elettricista qualificato per installare una presa appropriata.
 - Utilizzare il cavo d'alimentazione in dotazione esclusivamente per l'apparecchio.
 - Evitare che oggetti di qualsiasi tipo penetrino nelle prese d'ingresso e d'uscita dell'aria oppure blocchino tali prese, in quanto potrebbero provocare scosse elettriche o danneggiare l'apparecchio.
 - Non posizionare alcun oggetto sopra l'apparecchio o direttamente contro di esso.
 - Non sedersi o stare in piedi sull'apparecchio, né arrampicarsi o appendersi a esso.
 - Mantenere l'apparecchio, compreso il cavo d'alimentazione, a una distanza di sicurezza da superfici riscaldate e fiamme libere.
 - Tenere l'apparecchio e la spina a distanza dall'acqua e da altri liquidi.
 - Tenere l'apparecchio e la spina a distanza da sostanze chimiche quali, ad esempio, pesticidi e deodoranti.
 - Posizionare l'apparecchio sul pavimento. L'apparecchio deve essere posizionato su una superficie stabile.
 - Non utilizzare l'apparecchio all'aperto oppure in ambienti umidi quali, ad esempio, il bagno, la lavanderia oppure le aree intorno a una piscina.
 - Gli interventi di pulizia e manutenzione eseguibili dagli utenti non devono essere effettuate da bambini senza un'adeguata supervisione.

Introduzione

Punto 1

Aprire lo sportello del filtro, estrarre il filtro principale e rimuovere l'involucro protettivo.

Punto 2

Reinserire il filtro principale nel purificatore d'aria e chiudere lo sportello del filtro.

Per ulteriori informazioni riguardanti la manipolazione dei filtri, consultare la sezione Filtri.

Inserimento dell'alimentatore nella presa

Punto 1

Se il purificatore d'aria dispone di un cavo d'alimentazione rimovibile, inserire saldamente l'estremità appropriata del cavo nella presa sul purificatore.

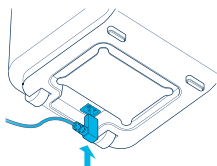

Punto 2

Inserire la spina del cavo in una presa a parete con messa a terra.

Punto 3

Premere il pulsante ON/OFF per accendere il purificatore d'aria.

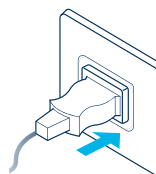

Nota! In alcuni mercati, il purificatore d'aria è munito di cavo d'alimentazione fisso, a causa di requisiti normativi.

Suggerimento! Accumulare il cavo in eccesso nell'avvolgicavo sotto il purificatore d'aria.

Connessione all'app Blueair

Grazie alla connessione del purificatore d'aria all'app Blueair è possibile controllarne il funzionamento a distanza e modificarne le impostazioni. L'app aggiunge ulteriori funzionalità al purificatore d'aria.

Punto 1

Scaricare l'app Blueair dall'App Store oppure da Google Play.

Punto 2

Aprire l'app Blueair e seguire le istruzioni per connetterla al purificatore d'aria.

Pannello di controllo

Tutti i modelli HealthProtect™ dispongono di comandi, una spia per i filtri e informazioni sulla qualità dell'aria. I modelli -40 e -70 modelli presentano indicazioni aggiuntive per i dati sulla qualità dell'aria. I modelli -40 sono muniti di display per i dati sul particolato. I modelli -70 sono muniti di controllo dinamico dello schermo, con funzionalità aggiuntive per particelle, gas (tCOV), temperatura, umidità relativa e durata dei filtri.

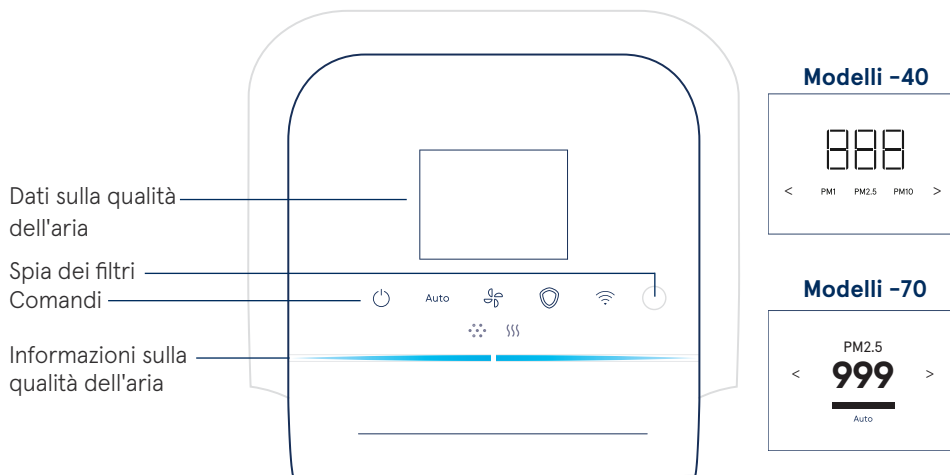

Comandi

È possibile gestire il funzionamento del purificatore d'aria utilizzando i pulsanti sul pannello di controllo oppure utilizzando l'app Blueair.



ON/OFF

Auto

Modalità Auto



Velocità del
flusso d'aria



GermShield™



Wi-Fi

ON/OFF



Premere per accendere o spegnere.

Nota! Quando il purificatore d'aria è spento, il Wi-Fi, i sensori e la funzionalità GermShield™ restano operativi.

Modalità Auto

Nella modalità Auto, il purificatore d'aria controlla automaticamente il flusso dell'aria in base alle informazioni sulla qualità dell'aria stessa, provenienti dal sensore.

Auto Premere per attivare o disattivare.

Spie modelli -10 / modelli -40



Spia di stato bianca
ON.



Nessuna spia di stato
OFF.

Spie modelli -70



Spia di stato con segno di spunta
ON.



Spia di stato con crocetta
OFF.

Velocità del flusso d'aria

Le opzioni disponibili per la velocità del flusso d'aria sono le seguenti: 1, 2, 3 e 0.



Premere per passare da una velocità del flusso d'aria all'altra.

Spie modelli -10 / modelli -40



Spie modelli -70



GermShield™

Il purificatore d'aria dispone di una funzionalità GermShield™ che si attiva nel caso venisse rilevata la presenza di germi nell'ambiente. I modelli -70 dispongono di una spia aggiuntiva sullo schermo, che si accende quando la funzionalità GermShield™ è attiva.



Premere per attivare o disattivare.

Spie modelli -10 / modelli -40



Spia di stato bianca
ON.



Nessuna spia di stato
OFF.

Spie modelli -70



Spia di stato con segno di spunta
ON.



Spia di stato con crocetta
OFF.

Nota! Quando la funzionalità GermShield™ è attivata e viene rilevata la presenza di germi nell'ambiente, dal purificatore d'aria può provenire un leggero tiraggio.

Connessione Wi-Fi

La funzionalità Wi-Fi è disponibile su tutti i modelli e permette al purificatore d'aria di connettersi all'app Blueair e di ricevere gli aggiornamenti funzionali. Se non si desidera utilizzare la connessione tramite Wi-Fi, premere il pulsante Wi-Fi per disattivare la funzionalità.

Pulsante



Premere per più di 15 s per attivare o disattivare la funzionalità Wi-Fi.

Spie (modelli -10 e modelli -40)



Spia di stato bianca
Connessione alla rete Wi-Fi.



Spia di stato bianca
"lampeggiante" veloce
Connessione non riuscita.



Spia di stato bianca "pulsante"
Wi-Fi attivo, pronto per l'acquisizione di dati.



Nessuna spia di stato
Funzionalità Wi-Fi disattivata.

Spie su display LCD (modelli -70)



Spia di stato con segno di spunta
verde
ON.



Spia di stato con crocetta rossa
OFF.



Spia di stato Punto esclamativo
rosso
Errore di connessione.

Spie su pulsanti (modelli -70)



Spia di stato bianca
Connessione alla rete Wi-Fi.



Spia di stato bianca "pulsante"
Wi-Fi attivo, pronto per
l'acquisizione di dati.



Spia di stato oscurata
Funzionalità Wi-Fi disattivata.



Spia di stato bianca
"lampeggiante" veloce
Errore di connessione.

Per ulteriori informazioni riguardanti la connessione Wi-Fi, consultare l'app Blueair.
Per ricevere assistenza, visitare www.blueair.com/customer-support

Spia dei filtri

Il purificatore d'aria calcola la durata residua del filtro in base al suo uso e alle letture provenienti dal sensore, indicando il momento in cui è necessario procedere alla sostituzione.

Spie (modelli -10 e modelli -40)



Spia di stato Sostituzione filtro
Filtro esaurito.



Spia di stato Sostituzione filtro
"lampeggiante"
Non è stato possibile rilevare
un filtro Blueair
/ Nessun filtro rilevato.

Spie (modelli -70)



Spia di stato Sostituzione filtro
Filtro esaurito.



Spia di stato Nuovo filtro
Sostituzione del filtro completata.



Spia di stato Avvertenza filtro
Non è stato possibile rilevare
un filtro Blueair.



Spia di stato Nessun filtro
Nessun filtro rilevato.

Per ulteriori informazioni riguardanti le spie dei filtri, consultare la sezione Risoluzione dei problemi.

Spie di categoria (modelli -70)

Le categorie delle varie funzionalità sono indicate nella parte superiore dello schermo; premere i pulsanti sul pannello di controllo, oppure la freccia sinistra e destra, per visualizzare i dati della categoria desiderata.

PM1

Dati sulle particelle



Dati sui gas



Temperatura



Durata del filtro



Umidità relativa

Informazioni sulla qualità dell'aria

I livelli di qualità dell'aria per il particolato (PM) e i gas (COV) sono indicati mediante una scala di colori sul pannello di controllo.

PM 1 Particolato: particelle con un diametro di 1 micrometro o meno.

PM 2,5 Particolato: particelle con un diametro di 2,5 micrometri o meno.

PM 10 Particolato: particelle con un diametro di 10 micrometri o meno.

COV Composti organici volatili, gas riscontrati nell'aria sia in esterni, sia all'aperto.

Spie



Spia Dimensioni del particolato



Spia gas (tCOV)

Livello di qualità dell'aria

La barra della spia di qualità dell'aria per le particelle mostrerà il livello d'inquinamento più elevato tra PM 1, PM 2,5 e PM 10.



Per ulteriori informazioni riguardanti la qualità dell'aria, consultare l'app Blueair.

Dati sulla qualità dell'aria, modelli -40 e modelli -70

I modelli -40 dispongono di un display aggiuntivo che mostra i valori misurati per PM 1, PM 2,5 e PM 10. Premere la freccia sinistra o destra per passare da una dimensione di particolato all'altra.



Spie

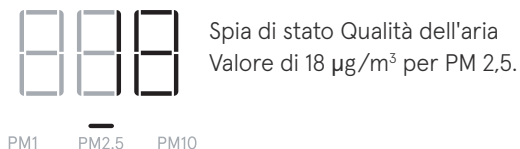

I modelli -70 sono muniti di controllo dinamico dello schermo che mostra valori e stati aggiuntivi per varie categorie, nonché di indicazioni aggiuntive per mostrare le funzionalità attive.

Premere la freccia sinistra o destra per passare da una categoria all'altra.



Spia Dati sulle particelle

I dati sulla qualità dell'aria per le particelle vengono indicati sullo schermo. Premere la freccia sinistra o destra per passare alla pagina della categoria Dati sulle particelle. Lo schermo mostra i valori misurati per PM 1, PM 2,5 e PM 10, con le relative informazioni sulla qualità dell'aria indicate nella barra di stato.

PM1

5

Categoria PM 1
Valore di 5 $\mu\text{g}/\text{m}^3$.
Qualità dell'aria: Eccellente.

PM2.5

15

Categoria PM 2,5
Valore di 15 $\mu\text{g}/\text{m}^3$.
Qualità dell'aria: Buona.

PM10

55

Categoria PM 10
Valore di 55 $\mu\text{g}/\text{m}^3$.
Qualità dell'aria: Moderata.



Caricamento di dati
/ Nessun dato disponibile.

Per ulteriori informazioni, consultare l'app Blueair.

Spia Temperatura

La temperatura ambiente viene indicata sullo schermo. Premere la freccia sinistra o destra per passare alla pagina della categoria Temperatura.



17°C

Categoria Temperatura
Valore di 17°C / 63°F nella stanza.

Spia Umidità relativa

L'umidità relativa della stanza viene indicata sullo schermo. Premere la freccia sinistra o destra per passare alla pagina della categoria Umidità relativa.



36%

Categoria Umidità relativa
Valore del 36% nella stanza.

Spia Dati sui gas

I dati sulla qualità dell'aria per i gas (tCOV) vengono indicati sullo schermo. Premere la freccia sinistra o destra per passare alla pagina della categoria Dati sui gas. Lo schermo mostra le varie letture provenienti dai sensori dei gas nel tempo.

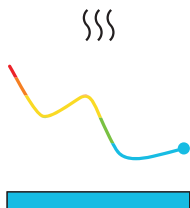

Categoria Dati sui gas

Valore dei livelli di qualità dell'aria per i gas (tCOV) nella stanza nel tempo.

Qualità dell'aria: Eccellente.

Spia Durata del filtro

La durata residua del filtro viene indicata sullo schermo. Premere la freccia sinistra o destra per passare alla pagina della categoria Durata del filtro. Il purificatore d'aria indicherà 100% con un filtro nuovo, per poi indicare quando è necessario sostituire il filtro.



Categoria Durata del filtro
Valore della durata residua del filtro: 90%.

La barra di stato mostra il conteggio alla rovescia.



Categoria Durata del filtro
Valore della durata residua del filtro: 9%.

La barra di stato mostra il conteggio alla rovescia.

Filtri

Il purificatore d'aria dispone in dotazione di due filtri preliminari e di un filtro chiamato SmartFilter installati. I filtri purificano l'aria sia dalle particelle, sia dai gas. Per ottenere prestazioni ottimali, pulire i filtri preliminari a intervalli regolari e sostituire il filtro principale quando il purificatore d'aria indica che è arrivato il momento di sostituirlo. Per trovare il filtro principale giusto per il proprio purificatore d'aria, utilizzare l'app Blueair oppure visitare il sito www.blueair.com. Il codice del modello di purificatore è reperibile sull'etichetta dei valori nominali sull'apparecchio.

Programma di abbonamento per filtri Blueair

Per iscriversi al programma di abbonamento per filtri Blueair, utilizzare l'app Blueair oppure visitare il sito www.blueair.com (Non disponibile in tutti i mercati)

Importante! Spegner e scollegare sempre l'apparecchio dall'alimentazione prima di sostituire i filtri, pulire l'apparecchio stesso oppure eseguire interventi di manutenzione.

Pulizia dei filtri preliminari

Per ottenere prestazioni ottimali, pulire i filtri preliminari a intervalli regolari.

Punto 1

Spingere la tacca sinistra o destra del telaio del purificatore d'aria per sbloccare il filtro preliminare.

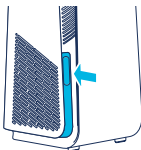

Punto 2

Estrarre il filtro preliminare dalla scanalatura.

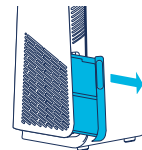

Punto 3

Pulire il filtro preliminare strofinandolo con un panno antipolvere oppure utilizzando l'aspirapolvere con una spazzola morbida.



Punto 4

Reinserire il filtro preliminare nella scanalatura.

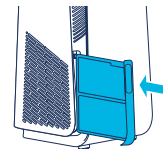

Punto 5

Spingere il filtro preliminare per bloccarlo in posizione.



Sostituzione del filtro principale

Il purificatore d'aria calcola la durata residua del filtro in base al suo uso e alle letture provenienti dal sensore, indicando il momento in cui è necessario procedere alla sostituzione. L'intervallo raccomandato per la sostituzione dei filtri è di 6-12 mesi, in base alle condizioni della stanza.

Nel pannello di controllo appare una spia di sostituzione quando è necessario sostituire il filtro.



Spia di sostituzione del filtro
(modelli -10 e modelli -40)



Spia di sostituzione del filtro
(modelli -70)

Importante! Utilizzare esclusivamente filtri Blueair originali adatti al modello in uso, per garantire il corretto funzionamento e prestazioni ottimali del purificatore d'aria e per beneficiare della copertura completa della garanzia.

Punto 1

Aprire lo sportello del filtro.

Nota! Quando lo sportello del filtro viene aperto, il purificatore d'aria si spegne.

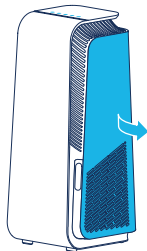

Punto 2

Estrarre il filtro principale usato tirando delicatamente le due alette.

Chiudere il filtro principale per sigillare al suo interno gli agenti inquinanti.

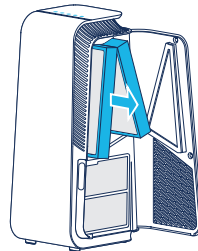

Punto 3

Nota! Ricordarsi di rimuovere l'involucro di plastica protettivo dal nuovo filtro principale prima dell'uso.

Inserire il filtro principale nuovo.

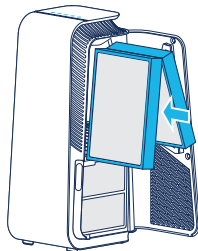

Punto 4

Chiudere lo sportello del filtro.

Nota! Lo sportello del filtro deve essere chiuso affinché il purificatore d'aria si riavvii.

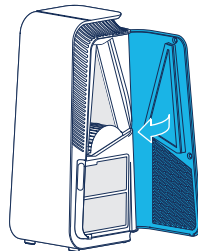

Spostamento del purificatore d'aria

Il purificatore d'aria dispone di piedini e rotelle per consentirne lo spostamento.

Importante!

- Scollegare il purificatore d'aria dall'alimentazione prima di spostarlo.
- Assicurarsi che lo sportello del filtro sul purificatore d'aria sia chiuso in modo sicuro.
- Spostare il purificatore d'aria tenendo con due mani la maniglia sulla parte superiore del purificatore.
- Spostare il purificatore d'aria inclinandolo leggermente all'indietro e utilizzando le rotelle.

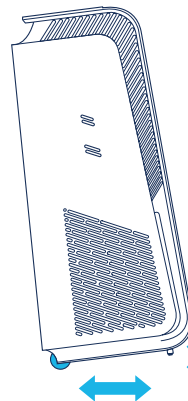

Avvolgicavo

Il purificatore d'aria dispone di un avvolgicavo manuale per accumulare il cavo in eccesso. Tale avvolgicavo si trova sotto il purificatore. Accumulare il cavo in eccesso avvolgendolo intorno all'avvolgicavo.

Cura e manutenzione

Procedure generali

- Scollegare il purificatore d'aria dall'alimentazione prima degli interventi di manutenzione.
- Evitare che oggetti estranei penetrino nelle prese d'ingresso e d'uscita dell'aria, in quanto potrebbero provocare scosse elettriche oppure danneggiare il purificatore.
- Non pulire mai con benzina, solventi chimici o materiali corrosivi, in quanto tali agenti potrebbero danneggiare il purificatore.
- Assicurarsi che il purificatore d'aria sia completamente asciutto prima di collegarlo all'alimentazione.
- Non lavare il filtro principale. Il filtro principale non è lavabile né riutilizzabile.

Pulizia

- Pulire i filtri preliminari strofinandoli con un panno antipolvere oppure utilizzando l'aspirapolvere con una spazzola morbida.
- Pulire l'esterno del purificatore d'aria strofinandolo con un panno morbido, pulito e inumidito.
- Aprire lo sportello e pulirne l'interno con un panno morbido e pulito.
- Utilizzare l'aspirapolvere per pulire le piccole prese d'ingresso dell'aria con una spazzola morbida.
- Utilizzare l'aspirapolvere per pulire l'interno del purificatore d'aria con una spazzola morbida.
- Pulire e controllare il cavo d'alimentazione e la spina, per verificare l'eventuale presenza di usura o danni.
- Durante la sostituzione del filtro principale, pulire il sensore.

Sensore di qualità dell'aria

L'ingresso per il sensore di qualità dell'aria si trova sul lato del purificatore. Utilizzare l'aspirapolvere per pulire l'ingresso con una spazzola morbida.

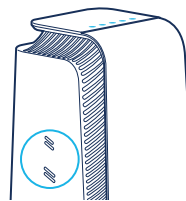

Risoluzione dei problemi

Problema	Possibile causa	Rimedio
Il purificatore d'aria non funziona.	Il cavo non è collegato all'alimentazione.	Collegare il cavo all'alimentazione.
	Lo sportello del filtro sul purificatore d'aria non è chiuso.	Chiudere delicatamente e completamente lo sportello del filtro.
La connessione non funziona.	Il Wi-Fi non soddisfa i requisiti del dispositivo.	Contattare l'assistenza clienti di Blueair.
	L'app Blueair non dispone di una versione aggiornata oppure presenta un bug temporaneo.	Verificare la disponibilità di eventuali aggiornamenti.
	L'app Blueair riscontra problemi con l'account dell'utente.	Contattare l'assistenza clienti di Blueair.
Il purificatore d'aria indica che non sono disponibili dati.	I valori dei sensori sono in corso di aggiornamento.	Attendere 30 secondi affinché l'aggiornamento venga completato.
		Estrarre il cavo d'alimentazione dalla presa a parete e attendere circa cinque secondi prima di reinserirlo nella presa.
La spia del filtro lampeggia sul pannello di controllo e/o il purificatore d'aria ha ridotto la velocità del flusso d'aria e/o sullo schermo viene indicato un avviso per il filtro.	Non è stato rilevato il filtro principale oppure un filtro Blueair originale.	Inserire un filtro principale e/o verificare che sia inserito correttamente nel purificatore d'aria.
		Sostituire con un filtro Blueair originale.
I pulsanti sul pannello di controllo lampeggiano quando vengono premuti oppure il display indica Blocco parentale (non su tutti i modelli).	La funzionalità Blocco parentale è attivata.	Disattivare la funzionalità Blocco parentale nell'app Blueair.
Il purificatore d'aria ha perduto la connessione Wi-Fi e nell'app è attivata la funzionalità Blocco parentale.	-	Estrarre il cavo d'alimentazione dalla presa a parete e attendere circa cinque secondi prima di reinserirlo nella presa.

Per ricevere ulteriore assistenza, visitare www.blueair.com/customer-support

Smaltimento e riciclaggio

Questo purificatore d'aria deve essere smaltito o riciclato come rifiuto elettrico, mentre il filtro può essere riciclato come plastica. In caso di dubbi o domande sullo smaltimento o il riciclaggio di questo purificatore è necessario contattare le strutture di riciclaggio locali oppure il rivenditore Blueair e chiedere informazioni sul corretto metodo di riciclaggio.



Il simbolo del bidone di rifiuti barrato sull'apparecchio oppure sulla sua confezione indica che, al termine del suo ciclo di vita, il prodotto deve essere smaltito separatamente dai rifiuti domestici ordinari.

Guida e assistenza

In caso di dubbi o domande sul prodotto, visitare il sito www.blueair.com oppure contattare il proprio rivenditore Blueair locale.

Se si desidera contattare Blueair per ricevere un'assistenza personalizzata, visitare il sito www.blueair.com/customer-support

Informazioni sulla garanzia

La garanzia limitata Blueair si applica soltanto se il purificatore d'aria viene installato, utilizzato e sottoposto a manutenzione secondo le istruzioni contenute nel presente manuale. Per le condizioni di garanzia, visitare il sito www.blueair.com/warranty

Garanzia e resi

Se il purificatore d'aria è stato acquistato presso uno dei nostri rivenditori autorizzati, contattare lo stesso negozio per richiedere assistenza.

Specifiche

	Serie 7400	Serie 7700
Tensione di ingresso, Frequenza	100-127VAC/220-240VAC, 50/60Hz	100-127VAC/220-240VAC, 50/60Hz
Consumo energetico ¹	43W	72W
Frecuencia de funcionamiento	2402-2480 MHz, 13.56 MHz	2402-2480 MHz, 13.56 MHz
Potencia de salida	Max 5mW	Max 5mW
Livello sonoro (min/max) ²	25 dB(A) - 45 dB(A)	27 dB(A) - 55 dB(A)
Dimensioni raccomandate della stanza ³	38 m ²	62 m ²
CADR Smoke ³	455 m ³ /h	735 m ³ /h
Polveri CADR ³	465 m ³ /h	>675 m ³ /h
Polline CADR ³	475 m ³ /h	735 m ³ /h

¹ A norma IEC 60335-1:2010

² Pressione sonora a norma GB4214.1-2017

³ A norma ANSI/AHAM AC-1-2019

Blueair HealthProtect Serie 7400/7700

Produktname:	Modellnummer:	Modellnummer:
10-Modelle	100 – 127 VAC	220 – 240 VAC
7410i	7411371000	7421371000
7710i	7711371000	7721371000
40-Modelle		
7440i	7412371000	7422371000
7740i	7712371000	7722371000
70-Modelle		
7470i	7413352000	7423352000
7475i	7413352000	7423352000
7770i	7713352000	7723352000
7775i	7713352000	7723352000

Blueair AB erklärt hiermit, dass die in der obenstehenden Tabelle angegebenen Typen von Funkausrüstung mit der Richtlinie 2014/53/EU übereinstimmen.

Den vollständigen Wortlaut der EU-Konformitätserklärung finden Sie unter folgender Adresse:

www.blueair.com/customer-support

Bitte lesen Sie sich die Bedienungsanleitung sorgfältig durch und bewahren Sie sie zur späteren Verwendung auf.

Die aktuellste Version der Bedienungsanleitung finden Sie auf www.blueair.com

Hinweis: Eventuell gibt es ortsabhängige Variationen dieser Modelle.

Inhalt

Blueair HealthProtect	102
Sicherheitshinweise	104
Erste Schritte	106
Bedienfeld	107
Filter	116
Transport des Luftreinigers	118
Kabelaufwickler	118
Pflege und Wartung	119
Fehlerbehebung	120
Entsorgung und Recycling	121
Hilfe und Unterstützung	121
Garantie-Informationen	121
Technische Daten	122

Blueair HealthProtect

Blueair HealthProtect™-Luftreiniger sind in drei Modellen erhältlich: 10-Modelle, 40-Modelle und 70-Modelle. Alle Modelle sind WLAN-fähig, verfügen über die GermShield™-Funktion zur Verhinderung von Bakterienwachstum, Vorfilter und einen Hauptfilter zur Reinigung der Raumluft.

Alle HealthProtect-Modelle sind mit Steuerungen und integrierten Sensoren ausgestattet. Die 40-Modelle und 70-Modelle verfügen darüber hinaus über zusätzliche Anzeigen für Luftqualitätsdaten. Die 40-Modelle verfügen über ein Display, das Daten zu Feinstaubpartikeln anzeigt. 70-Modelle bieten eine dynamische Bildschirmsteuerung mit zusätzlichen Funktionen für Partikel, Gase (tVOC), Temperatur, relative Luftfeuchtigkeit und die Filterlebensdauer an.

Sie können die Einstellungen des Luftreinigers jederzeit über das Bedienfeld des Geräts oder per Fernsteuerung über die Blueair-App ändern. Mit der Blueair-App stehen Ihnen zudem für alle Modelle auch zusätzliche Funktionen zur Verfügung.

Empfehlungen für eine optimale Leistung

- Verwenden Sie den Luftreiniger nur in Räumen, die nicht über der empfohlenen Raumgröße liegen.
- Stellen Sie den Luftreiniger an einem Platz auf, wo die Luft ungehindert rund um das Gerät zirkulieren sowie angesaugt und ausgegeben werden kann.
- Halten Sie einen Abstand von mindestens 10cm zwischen dem Luftreiniger und anderen Objekten ein.
- Halten Sie die Türen und Fenster des Raums geschlossen, wenn der Luftreiniger in Betrieb ist.
- Lassen Sie den Luftreiniger 24 Stunden am Tag mit aktivierter GermShield-Funktion laufen.
- Verwenden Sie nur Original-Filter von Blueair.
- Wechseln Sie den Hauptfilter, sobald auf dem Bedienfeld die Anzeige für den Filterwechsel erscheint.
- Befolgen Sie die Wartungshinweise in dieser Bedienungsanleitung.

Blueair-Luftreiniger bestehen im Wesentlichen aus einem Motor, einem Lüfter und einem Filter. Der Luftreiniger filtert Verunreinigungen aus der Raumluft und sorgt so für eine bessere Raumluftqualität.

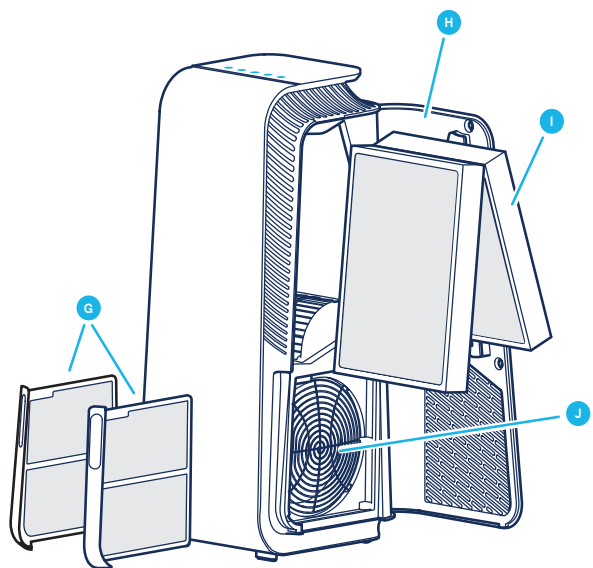
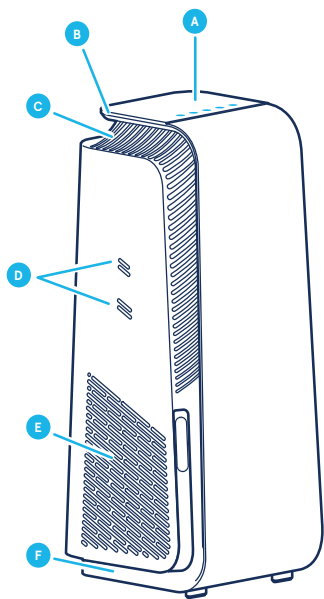

- A** Bedienfeld
- B** Griff
- C** Luftauslass
- D** Einlässe Luftqualitätssensor
- E** Lufteinlass
- F** Füße und Räder

- G** Vorfilter
- H** Filtertür
- I** Hauptfilter
- J** Lüfter und Motor
- K** Stromkabel (nicht abgebildet)
- L** Bedienungsanleitung (nicht abgebildet)

Sicherheitshinweise

Blueair-Luftreiniger des Typs HealthProtect™ sind elektrische Geräte, die ausschließlich für den Betrieb in Innenräumen bestimmt sind. Treffen Sie die notwendigen Vorsichtsmaßnahmen, um das Risiko von Bränden, Stromschlägen oder Verletzungen zu reduzieren.

- Dieses Gerät kann auch von Kindern ab 8 Jahren sowie von Personen mit eingeschränkten körperlichen, sensorischen oder geistigen Fähigkeiten bzw. mit einem Mangel an Erfahrung und Wissen verwendet werden, unter der Voraussetzung, dass sie dabei beaufsichtigt werden bzw. so im Gebrauch des Geräts unterwiesen wurden, dass sie es auf sichere Weise verwenden können und die möglichen Gefahren verstehen.
- Kinder dürfen nicht mit dem Gerät spielen.
- Trennen Sie das Gerät immer von der Stromversorgung, bevor Sie eine Wartung daran durchführen.
- Nehmen Sie keinerlei Veränderungen am Netzstecker vor und versuchen Sie nicht, das Gerät selbst zu öffnen oder Servicearbeiten daran durchzuführen. Servicearbeiten sind durch den Hersteller, Servicepersonal oder andere Personen mit vergleichbarer Qualifikation durchzuführen, wobei ausschließlich Original-Ersatzteile von Blueair verwendet werden dürfen.
- Stellen Sie sicher, dass keine Gefahr besteht, dass das Stromkabel oder der Netzstecker beschädigt werden. Sollte das Stromkabel beschädigt werden, muss es immer durch den Hersteller, durch Servicepersonal oder vergleichbar qualifizierte Personen ausgetauscht werden, um Gefahren zu vermeiden.
- Wenn das Gerät beschädigt oder defekt ist, muss es ausgeschaltet und von der Stromversorgung getrennt werden. Wenden Sie sich in diesem Fall an Blueair.
- Der Netzstecker muss fest in die Steckdose eingesteckt werden.
- Ziehen Sie niemals am Stromkabel, sondern am Stecker, wenn Sie das Gerät von der Stromversorgung trennen.

- Verwenden Sie nur das mit Ihrem Blueair-Luftreiniger mitgelieferte geerdete Stromkabel, und stecken Sie den Stecker direkt und fest in eine geeignete, geerdete Steckdose ein. Halten Sie sich an die Angaben auf dem Typenschild des Geräts.
- Verwenden Sie keine Verlängerungskabel oder Steckdosenleisten. Halten Sie sich an die Angaben auf dem Typenschild des Geräts.
- Nehmen Sie keine Veränderungen am Netzstecker vor. Sollte der Stecker nicht in die Steckdose passen, wenden Sie sich bitte an qualifiziertes Fachpersonal, um eine geeignete Steckdose zu installieren.
- Verwenden Sie das mitgelieferte Stromkabel ausschließlich für dieses Gerät.
- Sorgen Sie dafür, dass keine Objekte in die Lufteinlässe und Luftauslässe gelangen oder diese blockieren können, da dies zu Stromschlägen oder zu Schäden am Gerät führen kann.
- Legen Sie nichts auf das Gerät und lehnen Sie keine Gegenstände direkt an das Gerät an.
- Setzen und stellen Sie sich nicht auf das Gerät, klettern Sie nicht am Gerät hoch und hängen Sie sich nicht an das Gerät.
- Halten Sie das Gerät, einschließlich des Stromkabels, immer in sicherem Abstand zu heißen Oberflächen und offenem Feuer.
- Halten Sie das Gerät und den Netzstecker von Wasser und anderen Flüssigkeiten fern.
- Verhindern Sie außerdem, dass Chemikalien wie Pestizide und Deodorants in die Nähe des Geräts und des Netzsteckers gelangen.
- Stellen Sie das Gerät auf den Boden. Das Gerät muss auf einem stabilen Untergrund aufgestellt werden.
- Verwenden Sie das Gerät nicht im Freien oder in feuchten Umgebungen wie Badezimmern, Waschräumen oder Poolbereichen.
- Kinder dürfen dieses Gerät nicht ohne Aufsicht reinigen oder warten.

Erste Schritte

Schritt 1

Öffnen Sie die Filterklappe, ziehen Sie den Hauptfilter heraus und entfernen Sie die Schutzverpackung.

Schritt 2

Setzen Sie den Hauptfilter wieder in den Luftreiniger ein und schließen Sie die Filterklappe.

Weitere Informationen zum Umgang mit Filtern finden Sie im Abschnitt „Filter“.

Schließen Sie das Gerät an die Stromversorgung an

Schritt 1

Wenn Ihr Luftreiniger über ein abnehmbares Stromkabel verfügt, dann stecken Sie dieses fest in den Netzkabelanschluss am Luftreiniger ein.

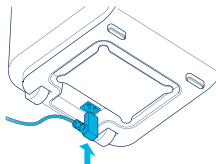

Schritt 2

Schließen Sie das Stromkabel an eine geerdete Steckdose an.

Schritt 3

Schalten Sie das Gerät ein, indem Sie die Ein-/Aus-Taste drücken.

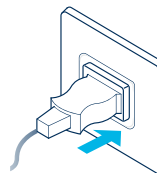

Hinweis! In einigen Märkten ist der Luftreiniger aufgrund gesetzlicher Anforderungen mit einem fest installierten Stromkabel ausgestattet.

Tipp! Verstauen Sie die überschüssige Kabellänge im Kabelaufwickler an der Unterseite des Luftreinigers.

Herstellen einer Verbindung zur Blueair-App

Wenn Sie Ihren Luftreiniger mit der Blueair-App verbinden, können Sie das Gerät aus der Ferne steuern und die Einstellungen ändern. Durch die App erhält der Luftreiniger zusätzliche Funktionen.

Schritt 1

Laden Sie die Blueair-App aus dem App-Store oder über Google Play herunter.

Schritt 2

Öffnen Sie die Blueair-App und folgen den Anweisungen, um den Luftreiniger mit der App zu verbinden.

Bedienfeld

Alle HealthProtect-Modelle verfügen über Steuerungen, eine Filteranzeige, und zeigen Informationen zur Luftqualität an. Die 40-Modelle und 70-Modelle verfügen darüber hinaus über zusätzliche Anzeigen für Luftqualitätsdaten. Die 40-Modelle verfügen über ein Display, das Daten zu Feinstaubpartikeln anzeigt. 70-Modelle bieten eine dynamische Bildschirmsteuerung mit zusätzlichen Funktionen für Partikel, Gase (tVOC), Temperatur, relative Luftfeuchtigkeit und die Filterlebensdauer an.

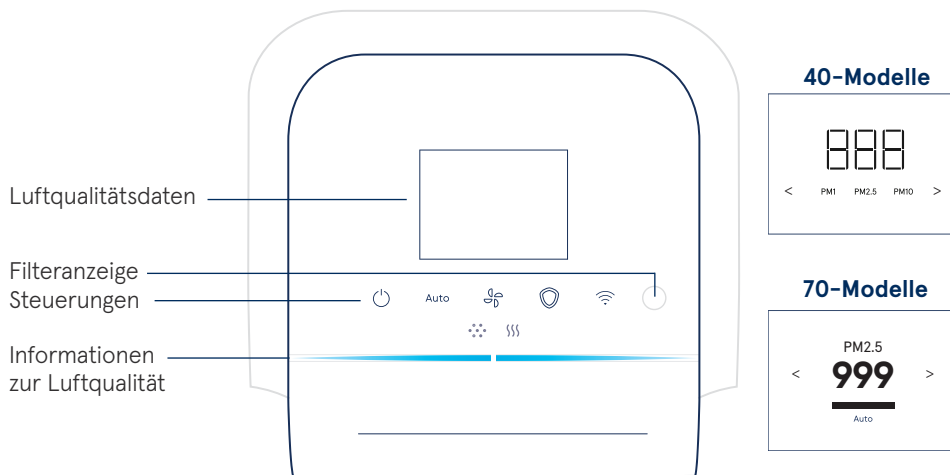

Steuerungen

Sie steuern den Luftreiniger über die Tasten des Bedienfelds oder die Blueair-App.



Ein/Aus

Auto

Automatikmodus



Lüftergeschwindigkeit



GermShield



WLAN

Ein/Aus



Drücken Sie die Taste, um das Gerät ein- oder auszuschalten.

Hinweis! WLAN, Sensoren und die GermShield-Funktion bleiben weiterhin in Betrieb, wenn der Luftreiniger ausgeschaltet wurde.

Automatikmodus

Im Automatikmodus steuert der Luftreiniger den Luftstrom automatisch, basierend auf den Informationen zur Luftqualität, die der Sensor übermittelt.

Auto Drücken Sie die Taste, um den Modus zu aktivieren oder deaktivieren.

Anzeigen bei 10-Modellen/40-Modellen



Statusanzeige leuchtet weiß auf Ein.



Statusanzeige leuchtet nicht Aus.

Anzeigen bei 70-Modellen



Statusanzeige Häkchen Ein.



Statusanzeige Kreuz Aus.

Lüftergeschwindigkeit

Für die Lüftergeschwindigkeit stehen folgende Optionen zur Verfügung: 1, 2, 3 und 0.



Drücken Sie die Taste, um zwischen den verschiedenen Lüftergeschwindigkeiten zu wechseln.

Anzeigen bei 10-Modellen/40-Modellen

Anzeigen bei 70-Modellen

Geschwindigkeit:      **1**  **2**  **3**  **0**

GermShield

Der Luftreiniger ist mit der GermShield-Funktion ausgerüstet, die aktiviert wird, sobald eine für Keime anfällige Umgebung erkannt wird. Die 70-Modelle verfügen über eine zusätzliche Anzeige auf dem Display, die anzeigt, wenn die GermShield-Funktion in Betrieb ist.



Drücken Sie die Taste, um den Modus zu aktivieren oder deaktivieren.

Anzeigen bei 10-Modellen/40-Modellen

Anzeigen bei 70-Modellen



Statusanzeige leuchtet weiß auf Ein.



Statusanzeige leuchtet nicht Aus.



Statusanzeige Häkchen Ein.



Statusanzeige Kreuz Aus.

Hinweis! Wenn die GermShield-Funktion aktiviert ist, kann ein leichter Luftzug aus dem Luftreiniger austreten, wenn eine für Keime anfällige Umgebung erkannt wird.

WLAN-Konnektivität

Eine WLAN-Funktion ist bei allen Modellen verfügbar. Sie ermöglicht es, den Luftreiniger mit der Blueair-App zu verbinden und funktionale Updates zu erhalten. Wenn Sie nicht mit WLAN-Netz verbunden sein möchten, drücken Sie die WLAN-Taste, um die WLAN-Funktion zu deaktivieren.

Taste



Drücken Sie die Taste länger als 15 Sekunden, um das WLAN ein- oder auszuschalten.

Anzeigen (10-Modelle und 40-Modelle)



Statusanzeige leuchtet weiß auf
Mit WLAN-Netz verbunden.



Statusanzeige leuchtet weiß und
„pulsierend“ auf
WLAN Ein, bereit für Einrichtung.



Statusanzeige leuchtet nicht
WLAN-Funktionalität Aus.



Statusanzeige leuchtet weiß und
schnell „blinkend“ auf
Es konnte keine Verbindung
hergestellt werden.

Anzeigen des LCD-Displays (70-Modelle)



Statusanzeige Grünes Häkchen
Ein.



Statusanzeige Rotes Kreuz
Aus.



Statusanzeige Rotes
Ausrufezeichen
Verbindungsfehler.

Anzeigetasten (70-Modelle)



Statusanzeige leuchtet weiß auf
Mit WLAN-Netz verbunden.



Statusanzeige leuchtet weiß
und „pulsierend“ auf
WLAN Ein, bereit für Einrichtung.



Statusanzeige leuchtet gedimmt auf
WLAN-Funktionalität Aus.



Statusanzeige leuchtet weiß
und schnell „blinkend“ auf
Verbindungsfehler.

Weitere Informationen über die WLAN-Verbindung finden Sie in der Blueair-App.
Für Support, siehe: www.blueair.com/customer-support

Filteranzeige

Der Luftreiniger berechnet die verbleibende Lebensdauer des Filters auf Basis der Nutzung und der Messwerte der Sensoren und zeigt an, wann es Zeit für einen Filterwechsel ist.

Anzeigen (10-Modelle und 40-Modelle)



Statusanzeige für Filterwechsel
Lebensdauer des Filters ist
abgelaufen.



Statusanzeige für Filterwechsel
„blinkt“
Kein Blueair-Filter kann
gefunden werden
/Kein Filter erkannt.

Anzeigen (70-Modelle)



Statusanzeige für Filterwechsel
Lebensdauer des Filters ist
abgelaufen.



Statusanzeige Neuer Filter
Filterwechsel abgeschlossen.



Statusanzeige Filterwarnung
Es kann kein Blueair-Filter erkannt
werden.



Statusanzeige Kein Filter
Kein Filter erkannt.

Weitere Informationen zu den Filteranzeigen finden Sie im Abschnitt „Fehlerbehebung“.

Kategorie-Anzeigen (70-Modelle)

Die Kategorien der verschiedenen Funktionen werden oben auf dem Display angezeigt - drücken Sie die Tasten am Bedienfeld oder den linken und rechten Pfeil, um die Daten für die ausgewählte Kategorie anzuzeigen.

PM1

Daten zu Partikeln



Daten zu Gasen



Temperatur



Filterlebensdauer



Relative Luftfeuchtigkeit

Informationen zur Luftqualität

Die Luftqualitätswerte für Feinstaubpartikel (PM) und Gase (tVOC) werden anhand einer Farbskala auf dem Bedienfeld angegeben.

PM1	Feinstaubpartikel, Partikel mit einem Durchmesser von 1 Mikrometer oder weniger.	PM2,5	Feinstaubpartikel, Partikel mit einem Durchmesser von 2,5 Mikrometern oder weniger.
PM10	Feinstaubpartikel, Partikel mit einem Durchmesser von 10 Mikrometern oder weniger.	VOC	Flüchtige organische Verbindungen (Volatile Organic Compounds), Gase, die sowohl in der Außenluft als auch in der Innenraumluft vorkommen.

Anzeigen









Anzeige für Feinstaub



Anzeige für Gase (tVOC)

Luftqualität

Die Luftqualität-Anzeigeleiste für Partikel zeigt den höchste Verschmutzungsgrad für Partikeln der Kategorien PM1, PM2,5 und PM10 an.

	Stark verschmutzt
	Leicht verschmutzt
	Moderat
	Gut
	Hervorragend
	Keine Daten verfügbar

Weitere Informationen über die Luftqualität finden Sie in der Blueair-App.

Luftqualitätsdaten für 40-Modelle und 70-Modelle

40-Modelle verfügen außerdem über ein zusätzliches Display, das die Messwerte für die Kategorien PM1, PM2,5 and PM10 anzeigt. Drücken Sie den linken oder rechten Pfeil, um zwischen den Werten der verschiedenen Feinstaub-Partikelgrößen zu wechseln.



Anzeigen

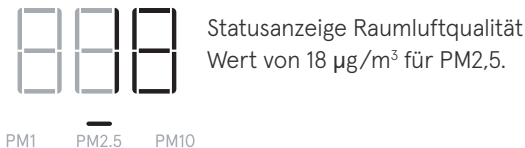

70-Modelle bieten eine dynamische Bildschirmsteuerung, das zusätzliche Werte und Statusanzeigen für verschiedene Kategorien anzeigt. Zudem verfügen Sie über zusätzliche Anzeigen, um die aktiven Funktionen zu zeigen.

Drücken Sie den linken oder rechten Pfeil, um zwischen den verschiedenen Kategorien zu wechseln.



Anzeige für Daten zu Partikeln

Die Luftqualitätsdaten für Partikel werden auf dem Display angezeigt. Drücken Sie den linken oder rechten Pfeil, um zur Seite der Kategorie „Partikeldaten“ zu wechseln. Das Display zeigt die gemessenen Werte für PM1, PM2,5 und PM10 an, die damit verbundenen Luftqualitätsinformationen werden in der Statusleiste angezeigt.

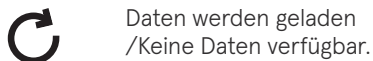
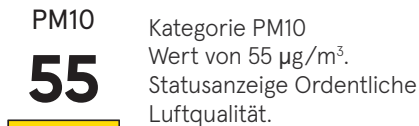
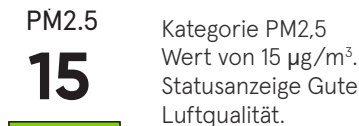
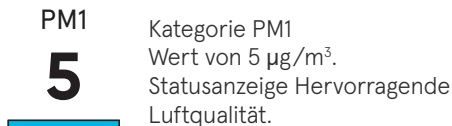

Weitere Informationen hierzu finden Sie in der Blueair-App.

Temperaturanzeige

Die Raumtemperatur wird auf dem Display angezeigt. Drücken Sie den linken oder rechten Pfeil, um zur Seite der Kategorie „Temperatur“ zu wechseln.

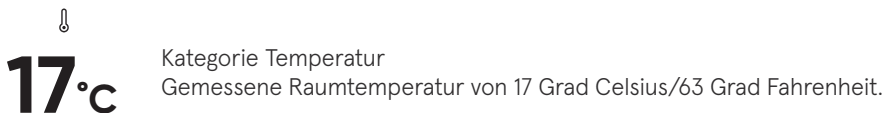

Anzeige Relative Luftfeuchtigkeit

Die relative Luftfeuchtigkeit im Raum wird auf dem Display angezeigt. Drücken Sie den linken oder rechten Pfeil, um zur Seite der Kategorie „Relative Luftfeuchtigkeit“ zu wechseln.

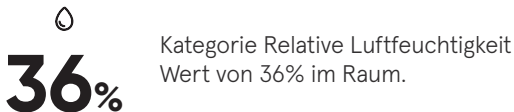

Anzeige für Daten zu Gasen

Die Luftqualitätsdaten für Gase (tVOC) werden auf dem Display angezeigt. Drücken Sie den linken oder rechten Pfeil, um zur Seite der Kategorie „Daten zu Gasen“ zu wechseln. Das Display zeigt die verschiedenen Sensor-Messwerte von Gasen im zeitlichen Verlauf.

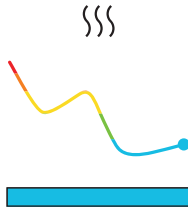

☺☺☺
Kategorie Daten zu Gasen
Luftqualitätswerte für Gase (tVOC) im Raum im zeitlichen Verlauf.
Statusanzeige Hervorragende Luftqualität.

Anzeige der Filterlebensdauer

Die verbleibende Lebensdauer des Filters wird auf dem Display angezeigt. Drücken Sie den linken oder rechten Pfeil, um zur Seite der Kategorie „Filterlebensdauer“ zu wechseln. Der Luftreiniger beginnt, von 100% herunterzuzählen, wenn ein neuer Filter eingesetzt wurde, und zeigt an, wann es Zeit für einen Filterwechsel ist.



☼
Kategorie Filterlebensdauer
90% der Filterlebensdauer
verbleibend.
Statusleiste zählt herunter.



☼
Kategorie Filterlebensdauer
9% der Filterlebensdauer
verbleibend.
Statusleiste zählt herunter.

Filter

Bei der Lieferung des Luftreinigers sind zwei Vorfilter und ein Hauptfilter vom Typ SmartFilter installiert. Die Filter reinigen die Raumluft von Partikeln und Gasen. Reinigen Sie die Vorfilter regelmäßig und wechseln Sie den Hauptfilter, wenn der Luftreiniger anzeigt, dass ein Filterwechsel erforderlich ist, um eine optimale Leistung des Geräts zu gewährleisten. Den richtigen Hauptfilter für Ihren Luftreiniger finden Sie mit der Blueair-App oder auf www.blueair.com. Die Modellnummer Ihres Geräts ist auf dem Typenschild des Luftreinigers angegeben.

Blueairs Filterabonnement-Programm

Melden Sie sich in der Blueair-App oder auf www.blueair.com für das Blueair-Filterabonnement an. (Nicht in allen Märkten erhältlich)

Wichtig! Schalten Sie das Gerät immer aus und trennen Sie es von der Stromversorgung, bevor Sie Filter wechseln, das Gerät reinigen oder eine Wartung durchführen.

Reinigung der Vorfilter

Um eine optimale Leistung zu gewährleisten, sollten die Vorfilter regelmäßig gereinigt werden.

Schritt 1

Drücken Sie die Einbuchtung am linken oder rechten Seitenrahmen des Luftreinigers, um den Vorfilter zu lösen.

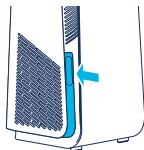

Schritt 2

Ziehen Sie den Vorfilter aus dem Einschub.

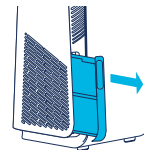

Schritt 3

Wischen Sie die Vorfilter mit einem Staubtuch ab oder reinigen Sie sie mit einem Staubsauger mit weichem Bürstenaufsatz.



Schritt 4

Stecken Sie den Vorfilter wieder zurück in den Einschub.

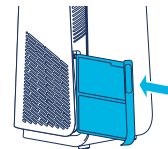

Schritt 5

Drücken Sie auf den Vorfilter, um ihn in der korrekten Position einrasten zu lassen.

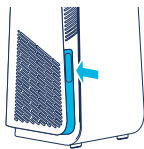

Wechsel des Hauptfilters

Der Luftreiniger berechnet die verbleibende Lebensdauer des Filters auf Basis der Nutzung und der Messwerte der Sensoren und zeigt an, wann es Zeit für einen Filterwechsel ist. Das empfohlene Zeitintervall für den Filterwechsel beträgt zwischen 6 und 12 Monaten, abhängig von den Bedingungen in den Räumen, in denen der Luftreiniger eingesetzt wird.

Auf dem Bedienfeld erscheint eine Anzeige für den Filterwechsel.



Filterwechselanzeige
(10- und 40-Modelle)



Filterwechselanzeige
(70-Modelle)

Wichtig! Verwenden Sie nur Original-Filter von Blueair, die für das jeweilige Gerätemodell geeignet sind. Nur so können Sie eine ordnungsgemäße Funktion und Leistung des Luftreinigers gewährleisten und die volle Garantie erhalten.

Schritt 1

Öffnen Sie die Filterklappe.

Hinweis! Der Luftreiniger schaltet sich aus, wenn die Filterklappe geöffnet wird.

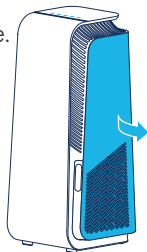

Schritt 2

Nehmen Sie den alten Hauptfilter heraus, indem Sie vorsichtig an den beiden Laschen ziehen.

Schließen Sie den Hauptfilter, damit die Schadstoffe im Inneren des Filters bleiben.

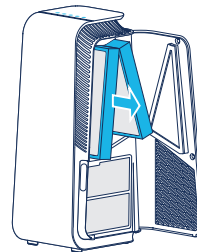

Schritt 3

Hinweis! Entfernen Sie vor dem Gebrauch die Kunststoff-Schutzverpackung des neuen Hauptfilters.

Setzen Sie den neuen Hauptfilter ein.

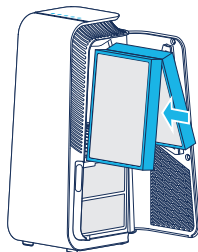

Schritt 4

Schließen Sie die Filterklappe.

Hinweis! Die Filterklappe muss geschlossen sein, bevor der Luftreiniger wieder eingeschaltet werden kann.

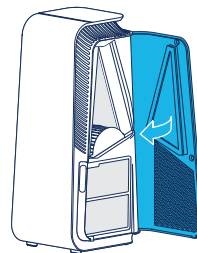

Transport des Luftreinigers

Der Luftreiniger verfügt über Füße und Räder für den Transport.

Wichtig!

- Ziehen Sie den Netzstecker des Luftreinigers, bevor Sie das Gerät bewegen.
- Stellen Sie sicher, dass die Filterklappe des Luftreinigers sicher geschlossen ist.
- Transportieren Sie den Luftreiniger, indem Sie den Griff an der Oberseite des Geräts mit beiden Händen halten.
- Kippen Sie den Luftreiniger zum Transport nach hinten und rollen Sie ihn auf den Rädern.

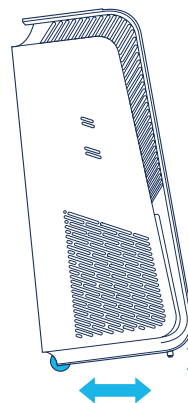

Kabelaufwickler

Der Luftreiniger verfügt über einen manuellen Kabelaufwickler, um eine überschüssige Länge des Kabels verstauen zu können. Der Kabelaufwickler befindet sich an der Unterseite des Geräts. Verstauen Sie die überschüssige Länge des Kabels, indem Sie es um den Kabelaufwickler wickeln.

Pflege und Wartung

Allgemeines

- Trennen Sie den Luftreiniger von der Stromversorgung, bevor Sie eine Wartung daran durchführen.
- Verhindern Sie, dass Fremdkörper in die Lufteinlässe und Luftauslässe eindringen. Dies kann zu Stromschlägen oder Schäden am Gerät führen.
- Reinigen Sie das Gerät niemals mit Benzin, chemischen Lösungsmitteln oder korrosiven Stoffen, da diese den Luftreiniger beschädigen können.
- Stellen Sie sicher, dass der Luftreiniger vollständig trocken, bevor Sie ihn wieder an die Stromversorgung anschließen.
- Waschen Sie den Hauptfilter nicht. Er ist nicht waschbar und kann nicht erneut verwendet werden.

Reinigung

- Wischen Sie die Vorfilter mit einem Staubtuch ab oder reinigen Sie sie mit einem Staubsauger mit weichem Bürstenaufsatz.
- Wischen Sie die Außenseite des Luftreinigers mit einem weichen, sauberen und feuchten Tuch ab.
- Öffnen Sie die Klappe und reinigen Sie die Innenseite der Klappe mit einem weichen, sauberen Tuch.
- Saugen Sie die kleinen Lufteinlässe mit einem weichen Bürstenaufsatz ab.
- Saugen Sie das Innere des Luftreinigers mit einem weichen Bürstenaufsatz aus.
- Reinigen und Überprüfen Sie das Stromkabel und den Netzstecker auf Verschleiß oder Beschädigungen.
- Reinigen Sie beim Austausch des Hauptfilters den Sensor.

Luftqualitätssensor

Der Lufteinlass für den Luftqualitätssensor befindet sich an der Seite des Luftreinigers. Saugen Sie den Lufteinlass mit einem weichen Bürstenaufsatz ab.

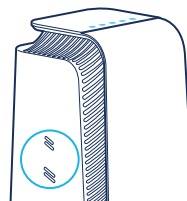

Fehlerbehebung

Problem	Mögliche Ursache	Maßnahme
Der Luftreiniger funktioniert nicht.	Das Stromkabel ist nicht an die Stromversorgung angeschlossen.	Schließen Sie das Stromkabel an eine Steckdose an.
	Die Filterklappe am Luftreiniger ist nicht geschlossen.	Schließen Sie die Filterklappe vorsichtig und vollständig.
Die WLAN-Verbindung funktioniert nicht.	Das WLAN erfüllt die Anforderungen des Geräts nicht.	Wenden Sie sich an den Blueair-Kundendienst.
	Die Blueair-App wurde nicht aktualisiert, oder es liegt ein temporärer Fehler der App vor.	Prüfen Sie, ob Updates verfügbar sind.
	Es besteht ein Problem mit dem Benutzerkonto der Blueair-App.	Wenden Sie sich an den Blueair-Kundendienst.
Der Luftreiniger zeigt an, dass keine Daten verfügbar sind.	Die Sensorwerte werden aktualisiert.	Bitte warten Sie 30 Sekunden auf das Update.
		Trennen Sie das Stromkabel von der Steckdose und warten Sie dann etwa fünf Sekunden lang, bevor Sie es erneut einstecken.
Die Filteranzeige auf dem Bedienfeld blinkt auf und/oder die Geschwindigkeit des Luftstroms des Luftreinigers ist reduziert, oder es wird eine Filterwarnung auf dem Display angezeigt.	Der Hauptfilter wird nicht erkannt oder es wird kein Original-Filter von Blueair erkannt.	Setzen Sie einen Hauptfilter ein und/oder prüfen Sie, ob der Hauptfilter korrekt in das Gerät eingesetzt wurde.
		Setzen Sie einen Original-Filter von Blueair ein.
Die Tasten auf dem Bedienfeld blinken auf, wenn sie gedrückt werden, oder das Display zeigt an, dass die Kindersicherung aktiviert ist (nicht bei allen Modellen).	Die Funktion „Kindersicherung“ ist aktiviert.	Deaktivieren Sie die Kindersicherung in der Blueair-App.
Der Luftreiniger hat die WLAN-Verbindung verloren und die Kindersicherung ist in der App aktiviert.	-	Trennen Sie das Stromkabel von der Steckdose und warten Sie dann etwa fünf Sekunden lang, bevor Sie es erneut einstecken.

Für weiteren Support, siehe: www.blueair.com/customer-support

Entsorgung und Recycling

Dieser Luftreiniger sollte als Elektroschrott, der Filter als Kunststoff entsorgt oder recycelt werden. Falls Sie Fragen zur Entsorgung und zum Recycling dieses Luftreinigers haben sollten, wenden Sie sich bitte an Ihre lokale Recyclinganlage oder Ihren Blueair-Händler und erkundigen Sie sich bezüglich der ordnungsgemäßen Recyclingmethode.



Das durchgestrichene Mülleimer-Symbol auf dem Gerät oder auf der Verpackung bedeutet, dass das Produkt am Ende seiner Produktlebensdauer getrennt von gewöhnlichen Haushaltsabfällen entsorgt werden muss.

Hilfe und Unterstützung

Bei Fragen zu Ihrem Produkt besuchen Sie bitte www.blueair.com oder wenden Sie sich an Ihren örtlichen Blueair-Händler.

Wenn Sie Blueair kontaktieren möchten, um persönlichen Support zu erhalten, besuchen Sie bitte www.blueair.com/customer-support

Garantie-Informationen

Die beschränkte Garantie von Blueair gilt nur, wenn der Luftreiniger gemäß den Anweisungen in dieser Bedienungsanleitung installiert, verwendet und gewartet wird.

Die Garantiebedingungen finden Sie unter www.blueair.com/warranty

Garantie und Rücksendungen

Wenn Sie den Luftreiniger bei einem unserer autorisierten Blueair-Händler gekauft haben, wenden Sie sich bitte an dasselbe Geschäft, falls Sie Hilfe benötigen.

Technische Daten

	Serie 7400	Serie 7700
Eingangsspannung, Frequenz	100-127VAC/220-240VAC, 50/60Hz	100-127VAC/220-240VAC, 50/60Hz
Stromverbrauch ¹	43W	72W
Betriebsfrequenz	2402-2480 MHz, 13.56 MHz	2402-2480 MHz, 13.56 MHz
Ausgangsleistung	Max 5mW	Max 5mW
Schallpegel (min./max.) ²	25 dB(A) - 45 dB(A)	27 dB(A) - 55 dB(A)
Empfohlene Raumgröße ³	38 m ²	62 m ²
CADR Rauch ³	455 m ³ /h	735 m ³ /h
CADR Staub ³	465 m ³ /h	>675 m ³ /h
CADR Pollen ³	475 m ³ /h	735 m ³ /h

¹ Gemäß IEC 60335-1:2010

² Schalldruck gemäß GB4214.1-2017

³ Gemäß ANSI/AHAM AC-1-2019

Blueair HealthProtect™ serie 7400/7700

Productnaam:	Modelnummer:	Modelnummer:
10-modellen	100-127 VAC	220-240 VAC
7410i	7411371000	7421371000
7710i	7711371000	7721371000
40-modellen		
7440i	7412371000	7422371000
7740i	7712371000	7722371000
70-modellen		
7470i	7413352000	7423352000
7475i	7413352000	7423352000
7770i	7713352000	7723352000
7775i	7713352000	7723352000

Hierbij verklaart Blueair AB dat de soorten radioapparatuur in de bovenstaande tabellen in overeenstemming zijn met Richtlijn 2014/53/EU.

De volledige tekst van de EU-conformiteitsverklaring is verkrijgbaar op het volgende internetadres: www.blueair.com/customer-support

Lees deze gebruikshandleiding zorgvuldig door en bewaar deze voor toekomstige referentie.

De nieuwste versie van deze handleiding vindt u op www.blueair.com

Opmerking: Er kunnen lokale varianten van deze modellen zijn.

Inhoud

Blueair HealthProtect™	126
Veiligheidsinstructies	128
Aan de slag	130
Bedieningspaneel	131
Filters	140
Verplaats de luchtreiniger	142
Kabelhaspel	142
Onderhoud	143
Problemen oplossen	144
Weggoien en recycling	145
Hulp en ondersteuning	145
Garantie-informatie	145
Specificaties	146

Blueair HealthProtect™

Blueair HealthProtect™-luchtreinigers zijn verkrijgbaar in drie modellen, de 10-, de 40- en de 70-modellen. Alle modellen ondersteunen wifi, beschikken over een functie GermShield™ ter voorkoming van bacteriegroei, over pre-filters en een hoofdfilter om de lucht te reinigen.

Alle HealthProtect™-modellen zijn uitgerust met Bedieningsfuncties en ingebouwde sensoren. De 40- en 70-modellen hebben tevens aanvullende indicatoren voor de luchtkwaliteit. De 40-modellen beschikken over een display voor informatie over fijnstof. De 70-modellen hebben een dynamische schermbediening, met extra functies voor fijnstof, gassen (tVOC), temperatuur, relatieve vochtigheid en de levensduur van de filters.

U kunt de instellingen van de luchtreiniger op elk gewenst moment wijzigen via het Bedieningspaneel op de luchtreiniger of op afstand met de Blueair-app. De Blueair-app bevat extra functies voor alle modellen.

Aanbevelingen voor optimale prestaties

- Gebruik de luchtreiniger in ruimten die de aanbevolen ruimtegrootte niet overschrijden.
- Plaats de luchtreiniger op een plek waarop de lucht onbelemmerd in, uit en rond de luchtreiniger kan circuleren.
- Plaats de luchtreiniger op ten minste 10 cm afstand van andere objecten.
- Houd tijdens het gebruik deuren en ramen in de ruimte met de luchtreiniger gesloten.
- Laat de luchtreiniger 24 uur per dag draaien met de functie GermShield™ ingeschakeld.
- Gebruik alleen originele Blueair-filters.
- Vervang het hoofdfilter wanneer de indicator voor filtervervangingspaneel wordt weergegeven.
- Neem de onderhoudsinstructies in deze handleiding in acht.

Blueair-luchtreinigers bestaan voornamelijk uit een motor, een ventilator en een filter. De luchtreiniger verwijdert verontreinigingen uit de lucht in een ruimte om de kwaliteit van de binnenlucht te verbeteren.

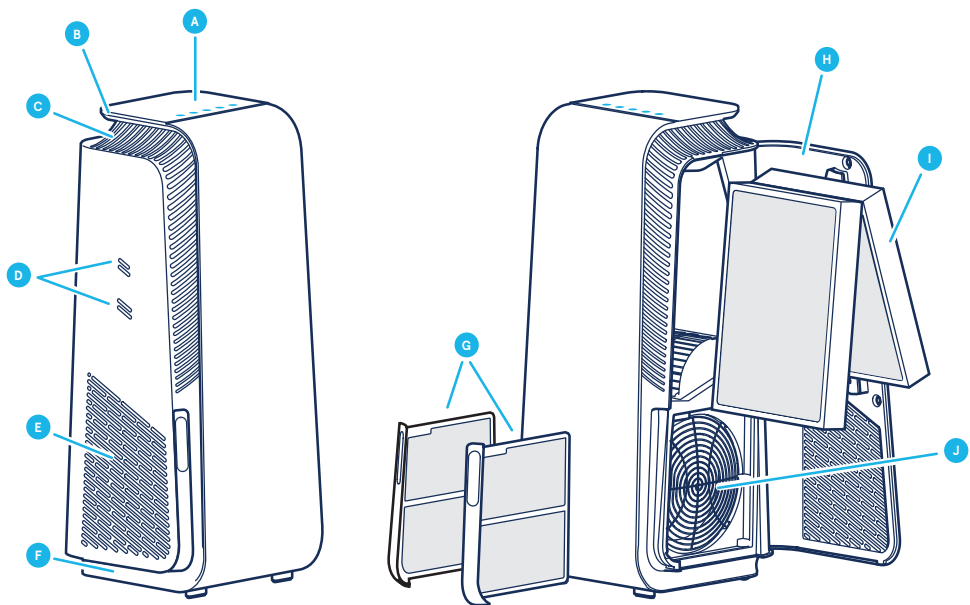

- A** Bedieningspaneel
- B** Handvat
- C** Luchtuitlaat
- D** Sensorinlaten voor luchtkwaliteit
- E** Luchtinlaat
- F** Pootjes en wielen

- G** Voorfilters
- H** Filterdeur
- I** Hoofdfilter
- J** Ventilator en motor
- K** Voedingskabel (niet afgebeeld)
- L** Gebruikshandleiding (niet afgebeeld)

Veiligheidsinstructies

Blueair HealthProtect™-luchtreinigers zijn elektrische apparaten die uitsluitend zijn bedoeld voor binnengebruik. Tref de vereiste voorzorgsmaatregelen om het risico op brand, elektrische schokken of letsel te verminderen.

- Dit apparaat kan worden gebruikt door kinderen vanaf 8 jaar en personen met verminderde fysieke, zintuiglijke of mentale vermogens of een gebrek aan ervaring en kennis, op voorwaarde dat er toezicht op hen wordt gehouden of dat het veilige gebruik van het apparaat aan hen wordt uitgelegd en ze de gevaren waarmee het gebruik gepaard gaat, begrijpen.
- Kinderen mogen niet met het apparaat spelen.
- Koppel het apparaat voorafgaand aan onderhoud altijd los van de voeding.
- Breng geen veranderingen aan in de stekker en probeer niet om het apparaat te openen of zelf te onderhouden. Reparaties moeten worden uitgevoerd door de fabrikant, een serviceagent of een vergelijkbaar gekwalificeerd persoon en daarbij mogen alleen originele Blueair-reserveonderdelen worden gebruikt.
- Zorg ervoor dat de voedingskabel en de stekker niet beschadigd kunnen raken. Beschadigde voedingskabels moeten altijd worden vervangen door de fabrikant, een serviceagent of een vergelijkbaar gekwalificeerde persoon om gevaar te vermijden.
- Als het apparaat beschadigd of defect is, schakelt u deze uit, koppelt u deze los van de voeding en neemt u contact op met Blueair.
- De stekker moet stevig in het stopcontact worden gestoken.
- Trek niet aan het netsnoer, maar trek aan de stekker wanneer u het apparaat loskoppelt van de voeding.

- Gebruik het geaarde netsnoer dat met de Blueair-luchtreiniger is geleverd om deze rechtstreeks en stevig aan te sluiten op een geschikt geaard stopcontact. Raadpleeg het classificatielabel op uw apparaat.
- Gebruik geen verlengsnoer of een stekkerdoos. Raadpleeg het classificatielabel op uw apparaat.
- De stekker mag op geen enkele wijze worden veranderd. Als de stekker niet in het stopcontact past, moet u contact opnemen met gekwalificeerd personeel om het juiste stopcontact te installeren.
- Gebruik het meegeleverde netsnoer niet voor iets anders dan voor het apparaat.
- Zorg ervoor dat voorwerpen niet de luchtinlaten of luchtuitlaten kunnen binnendringen of deze kunnen blokkeren, aangezien dit een elektrische schok kan veroorzaken of het apparaat kan beschadigen.
- Plaats geen voorwerpen op of direct tegen het apparaat.
- Ga niet op het apparaat zitten, staan, er aan hangen of er op klimmen.
- Houd het apparaat, inclusief de voedingskabel, op een veilige afstand van verwarmde oppervlakken en open vuur.
- Houd het apparaat en de stekker uit de buurt van water en andere vloeistoffen.
- Houd het apparaat en de stekker uit de buurt van chemische stoffen, zoals pesticiden en geurbestrijdingsmiddelen.
- Plaats het apparaat op de vloer. Het apparaat moet op een stabiel oppervlak worden geplaatst.
- Gebruik het apparaat niet buiten of in natte omgevingen, zoals badkamers, wasruimten of zwembadruimten.
- Reiniging en gebruikersonderhoud mogen zonder toezicht niet door kinderen worden uitgevoerd.

Aan de slag

Stap 1

Open de filterdeur, trek het hoofdfilter naar buiten en verwijder het beschermende omhulsel.

Stap 2

Plaats het hoofdfilter terug in de luchtreiniger en sluit de filterdeur.

Zie de sectie Filters voor meer informatie over de verwerking van filters.

Steek de stekker in het stopcontact.

Stap 1

Als de luchtreiniger over een afneembaar netsnoer beschikt, steek dan het snoer stevig in de aansluiting op de luchtreiniger.

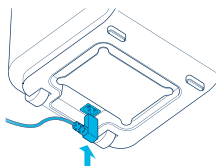

Stap 2

Sluit de voedingskabel aan op een stopcontact.

Stap 3

Druk op de Aan-/uitknop om de luchtreiniger aan te zetten.

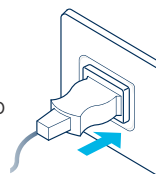

Opmerking: Voor sommige markten is de luchtreiniger voorzien van een vast netsnoer in verband met wettelijke eisen.

Tip: Berg de overtollige snoerlengte op in de kabeltrommel onder de luchtreiniger.

Verbinding maken met de Blueair-app

Door de luchtreiniger te verbinden met de Blueair-app kunt u de luchtreiniger op afstand bedienen en de instellingen wijzigen. De app voegt extra functies toe aan de luchtreiniger.

Stap 1

Download de Blueair Friend-app in de App Store of via Google Play.

Stap 2

Open de Blueair-app en volg de aanwijzingen om verbinding te maken met de luchtreiniger.

Bedieningspaneel

Alle HealthProtect™-modellen beschikken over regelaars, een filterindicator en informatie over luchtkwaliteit. De 40- en 70-modellen hebben tevens aanvullende indicatoren voor de luchtkwaliteit. De 40-modellen beschikken over een display voor informatie over fijnstof. De 70-modellen hebben een dynamische schermbediening, met extra functies voor fijnstof, gassen (tVOC), temperatuur, relatieve vochtigheid en de levensduur van de filters.

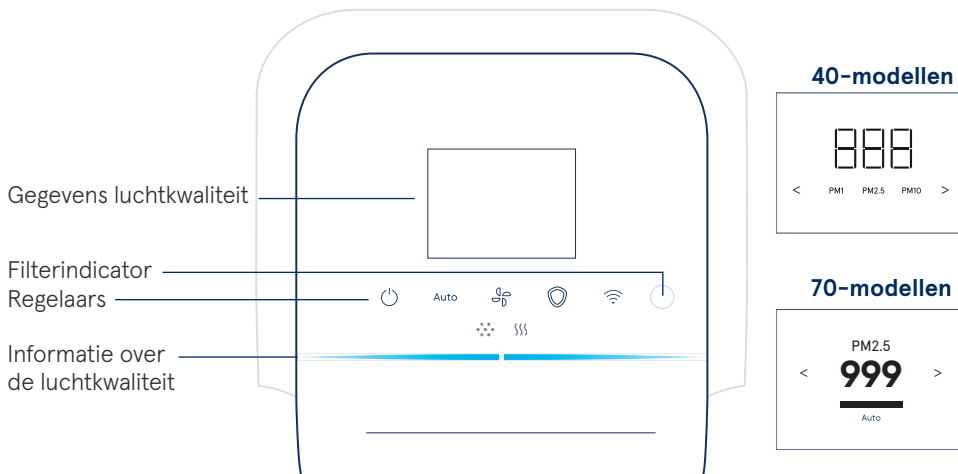

Regelaars

Bedien de luchtreiniger met de knoppen op het bedieningspaneel of met de Blueair-app.



Aan/Uit

Auto

Automatische
modus



Snelheid
luchtstroom



GermShield™



Wifi

Aan/Uit



Indrukken om in of uit te schakelen.

Opmerking: Wifi, sensoren en de functie GermShield™ blijven actief als de luchtreiniger wordt uitgeschakeld.

Automatische modus

In de Automatische modus regelt de luchtreiniger automatisch de luchtstroom op basis van informatie van de sensor over de luchtkwaliteit.

Auto Indrukken om te activeren of deactiveren.

Indicatoren 10-modellen/40-modellen



Statuslampje wit
Aan.



Status Geen licht
Uit.

Indicatoren 70-modellen

Auto ✓

Status vinkje
Aan.

Auto ✗

Status kruis
Uit.

Snelheid luchtstroom

Beschikbare snelheidsopties voor de luchtstroom zijn: 1, 2, 3 en 0.



Druk hierop om tussen de verschillende luchtstroomsnelheden te wisselen.

Indicatoren 10-modellen/40-modellen

Indicatoren 70-modellen

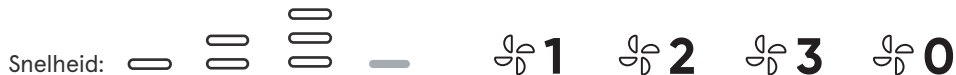

GermShield™

De luchtreiniger beschikt over een functie GermShield™ die actief wordt als een kiemgevoelige omgeving wordt gedetecteerd. De 70-modellen hebben een extra indicator op het scherm om te laten zien wanneer de functie GermShield™ actief is.



Indrukken om te activeren of deactiveren.

Indicatoren 10-modellen/40-modellen

Indicatoren 70-modellen



Statuslampje wit
Aan.



Status vinkje
Aan.



Status Geen licht
Uit.



Status kruis
Uit.

Let op! als GermShield™ is geactiveerd, kan een lichte luchtstroom uit de luchtreiniger komen bij het detecteren van een kiemgevoelige omgeving.

Wifi-verbinding

Alle modellen beschikken over een wifi-functie, waarmee de luchtreiniger verbinding kan maken met de Blueair-app en functionele updates kan ontvangen. Als u geen verbinding met wifi wenst, druk dan op de wifi-knop om de functie wifi uit te schakelen.

Knop



>15 seconden indrukken om wifi in of uit te schakelen.

Indicatoren (10-modellen en 40-modellen)



Statuslampje wit
Verbonden met wifi-netwerk.



Statuslampje wit snel "knipperend"
Verbinding maken mislukt.



Statuslampje wit "pulserend"
Wifi aan, klaar voor activering.



Status Geen licht
Wifi-functionaliteit Uit.

Indicatoren LCD-scherm (70-modellen)



Status groen vinkje
Aan.



Status rood kruis
Uit.



Status rood uitroepteken
Verbindingsfout.

Indicatoren knoppen (70-modellen)



Statuslampje wit
Verbonden met wifi-netwerk.



Statuslampje wit "pulserend"
Wifi aan, klaar voor activering.



Status gedempt licht
Wifi-functionaliteit Uit.



Statuslampje wit snel "knipperend"
Verbindingsfout.

Zie de Blueair-app voor meer informatie over de wifi-verbinding.
Ga voor ondersteuning naar www.blueair.com/customer-support

Filterindicator

De luchtreiniger berekent de resterende levensduur van het filter aan de hand van het gebruik en de sensormetingen, en geeft aan wanneer het tijd is om het filter te vervangen.

Indicatoren (10-modellen en 40-modellen)



Status filtervervangings
Levensduur filter verlopen.



Status filtervervangings “knipperen”
Kan geen Blueair-filter herkennen
/Geen filter gedetecteerd.

Indicatoren (70-modellen)



Status filtervervangings
Levensduur filter verlopen



Status Nieuw filter
Filter is vervangen.



Statusfilter waarschuwing
Geen Blueair-filter gedetecteerd.



Status Geen filter
Geen filter gedetecteerd.

Zie Problemen oplossen voor meer informatie over filterindicatoren.

Categorie-indicatoren (70-modellen)

De categorieën van de verschillende functies worden bovenin het scherm aangegeven. Druk op de knoppen op het bedieningspaneel of op de pijltjes naar links of rechts om de gegevens voor de gekozen categorie weer te geven.

PM1

Deeltjesgegevens



Gasgegevens



Temperatuur



Levensduur filter



Relatieve vochtigheid

Informatie over de luchtkwaliteit

De luchtkwaliteitsniveaus voor fijnstof (PM) en gassen (tVOC) worden aangegeven met behulp van een kleurschaal op het bedieningspaneel.

PM1 Fijnstof, deeltjes met een diameter van maximaal 1 micrometer.

PM2,5 Fijnstof, deeltjes met een diameter van maximaal 2,5 micrometer.

PM10 Fijnstof, deeltjes met een diameter van maximaal 10 micrometer.

VOC Vluchtige organische samenstellingen, gassen die zowel binnen als buiten worden aangetroffen.

Indicatoren



Indicator fijnstofdeeltjes



Indicator gas (tVOC)

Luchtkwaliteitsniveau

De indicatiebalk voor de luchtkwaliteit voor fijnstof toont het hoogste verontreinigingsniveau van PM1, PM2.5 en PM10.

	Sterk vervuild
	Licht vervuild
	Matig
	Goed
	Uitstekend
	Gegevens niet beschikbaar

Zie de Blueair-app voor meer informatie over de luchtkwaliteit.

Gegevens luchtkwaliteit 40-modellen en 70-modellen

De 40-modellen hebben een extra display dat gemeten waarden weergeeft voor PM1, PM2.5 en PM10. Druk op het pijltje naar links of rechts om te wisselen tussen de verschillende deeltjesgrootten.



Indicatoren



De 70-modellen hebben een dynamische schermregeling die extra waarden en statussen weergeeft voor verschillende categorieën, en extra indicatoren om actieve functies weer te geven.

Druk op het pijltje naar links of rechts om te wisselen tussen de verschillende categorieën.



Indicator fijnstofdeeltjes

De luchtkwaliteitsgegevens voor fijnstof worden op het scherm weergegeven. Druk op het pijltje naar links of rechts om te wisselen naar de categoriepagina Fijnstofgegevens. Het scherm toont gemeten waarden voor PM1, PM2.5 en PM10, met de bijbehorende informatie over luchtkwaliteit aangegeven in de statusbalk.

PM1

5

Categorie PM1
Waarde van 5 $\mu\text{g}/\text{m}^3$.
Status uitstekende
luchtkwaliteit.

PM2.5

15

Categorie PM2.5
Waarde van 15 $\mu\text{g}/\text{m}^3$.
Status goede luchtkwaliteit.

PM10

55

Categorie PM10
Waarde van 55 $\mu\text{g}/\text{m}^3$.
Status gemiddelde
luchtkwaliteit.



Gegevens worden geladen
/Geen gegevens
beschikbaar.

Zie de Blueair-app voor meer informatie.

Temperatuurindicator

De kamertemperatuur wordt op het scherm aangegeven. Druk op het pijltje naar links of rechts om te wisselen naar de categoriepagina Temperatuur.



17°C

Categorie Temperatuur
Waarde van 17 graden Celsius/63 graden Fahrenheit in de kamer.

Indicator Relatieve vochtigheid

De relatieve vochtigheid van de kamer wordt op het scherm weergegeven. Druk op het pijltje naar links of rechts om te wisselen naar de categoriepagina Relatieve vochtigheid.



36%

Categorie Relatieve vochtigheid
Waarde van 36% in de kamer.

Indicator gasgegevens

De luchtkwaliteitsgegevens voor gassen (tVOC) worden op het scherm weergegeven. Druk op het pijltje naar links of rechts om te wisselen naar de categoriepagina Gasgegevens. Het scherm toont de verschillende sensormetingen van gassen in de loop van de tijd.

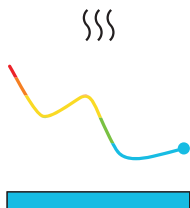

Category Gasgegevens

Waarde van luchtkwaliteitsniveaus voor gassen (tVOC) in de kamer over de afgelopen tijd.

Status uitstekende luchtkwaliteit.

Indicator levensduur filter

De resterende levensduur van het filter wordt op het scherm weergegeven. Druk op het pijltje naar links of rechts om te wisselen naar de categoriepagina Filterlevensduur. De luchtreiniger telt af vanaf 100% met een nieuw filter en geeft aan wanneer het filter moet worden vervangen.



Category Levensduur filter
Waarde van 90% resterend van het filter.
Statusbalk telt af.



Category Levensduur filter
Waarde van 9% resterend van het filter.
Statusbalk telt af.

Filters

De luchtreiniger wordt geleverd met twee voorfilters en een hoofd-SmartFilter geïnstalleerd. De filters zuiveren zowel deeltjes als gassen uit de lucht. Voor optimale prestaties moet u de voorfilters regelmatig reinigen en moet u het hoofdfilter vervangen wanneer de luchtreiniger aangeeft dat het filter moet worden vervangen. Gebruik de Blueair-app of ga naar www.blueair.com als u het juiste hoofdfilter voor uw luchtreiniger wilt zoeken. Het modelnummer van uw luchtreiniger wordt vermeld op het classificatielabel op de luchtreiniger.

Abonnementprogramma voor Blueair-filters

Gebruik de Blueair-app of ga naar www.blueair.com om u te registreren voor het Blueair-filter abonnementsprogramma. (Dit programma is niet overal beschikbaar)

Belangrijk! Schakel het apparaat altijd uit en koppel het apparaat los van de voeding voordat u filters vervangt en voordat u het apparaat reinigt of onderhoudsprocedures uitvoert.

De voorfilters reinigen

Reinig de voorfilters regelmatig voor optimale prestaties.

Stap 1

Druk op de linker of rechter inkeping in het frame van de luchtreiniger om het voorfilter vrij te geven.

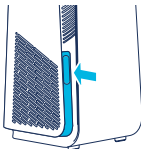

Stap 2

Trek het voorfilter uit de sleuf.

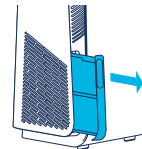

Stap 3

Reinig het voorfilter door het met een stofdoek af te vegen of te stofzuigen met een zachte borstel.



Stap 4

Plaats het voorfilter terug in de sleuf.

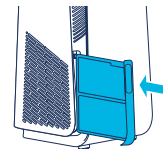

Stap 5

Druk op het voorfilter om het op zijn plaats vast te zetten.



Het hoofdfilter vervangen

De luchtreiniger berekent de resterende levensduur van het filter aan de hand van het gebruik en de sensormetingen, en geeft aan wanneer het tijd is om het filter te vervangen. De aanbevolen tijd voor het vervangen van het filter is tussen 6 en 12 maanden, afhankelijk van de condities binnenshuis.

Een indicator voor filtervervangng verschijnt op het bedieningspaneel als het tijd wordt om het filter te vervangen.



Indicator voor filtervervangng
(10-modellen en 40-modellen)



Indicator voor filtervervangng**(70-
modellen)**

Belangrijk! Gebruik alleen originele Blueair-filters die geschikt zijn voor het model om de juiste werking en prestaties van de luchtreiniger te waarborgen en om in aanmerking te komen voor volledige garantiedekking.

Stap 1

Open de filterdeur.

Opmerking:

De luchtreiniger schakelt uit bij het openen van de filterdeur.

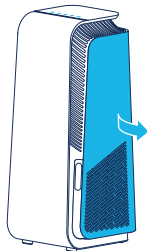

Stap 2

Verwijder het oude hoofdfilter door voorzichtig aan de twee tabs te trekken.

Sluit het hoofdfilter om de verontreinigingen binnen te sluiten.

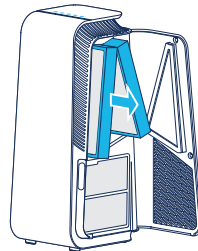

Stap 3

Opmerking: Vergeet niet om voor het gebruik het beschermende plastic van het nieuwe hoofdfilter te verwijderen.

Plaats het nieuwe hoofdfilter.

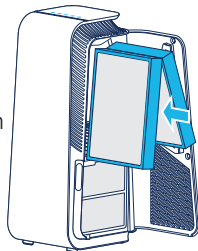

Stap 4

Sluit de filterdeur.

Opmerking: De filterdeur moet gesloten zijn voordat de luchtreiniger weer kan starten.

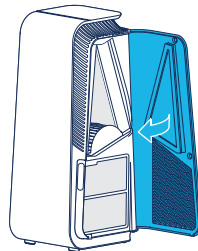

Verplaats de luchtreiniger

De luchtreiniger heeft pootjes en wielen om hem te kunnen verplaatsen.

Belangrijk!

- Trek de stekker van de luchtreiniger uit het stopcontact voordat u hem verplaatst.
- Zorg ervoor dat de filterdeur op de luchtreiniger stevig gesloten is.
- Verplaats de luchtreiniger door de greep bovenop de luchtreiniger met twee handen vast te pakken.
- Verplaats de luchtreiniger door hem te kantelen en op de wieltjes te laten rollen.

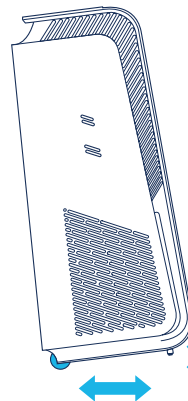

Kabelhaspel

De luchtreiniger heeft een handmatige kabelhaspel om het teveel aan snoer op te bergen. De kabelhaspel bevindt zich onderop de luchtreiniger. Berg het teveel aan snoer op door het rond de kabelhaspel te wikkelen.

Onderhoud

Algemeen

- Koppel de luchtreiniger voorafgaand aan onderhoud los van de voeding.
- Zorg ervoor dat er geen vreemde voorwerpen in de luchtinlaten of luchtuitlaten kunnen binnendringen. Als dat wel gebeurt, kan dit een elektrische schok veroorzaken of de luchtreiniger beschadigen.
- Reinig nooit met benzine, chemische oplosmiddelen of bijtende materialen omdat deze stoffen de luchtreiniger kunnen beschadigen.
- Zorg ervoor dat de luchtreiniger volledig droog is voordat u deze aansluit op de stroom.
- Het hoofdfilter mag niet worden gewassen. Het hoofdfilter is niet wasbaar of herbruikbaar.

Reiniging

- Reinig het voorfilter door het met een stofdoek af te vegen of te stofzuigen met een zachte borstel.
- Veeg de buitenkant van de luchtreiniger af met een zachte, schone, licht vochtige doek.
- Open de deur en maak de binnenkant van de deur schoon met een zachte, schone doek.
- Stofzuig de kleine luchtinlaten schoon met een zachte borstel.
- Stofzuig de binnenkant van de luchtreiniger met een zachte borstel.
- Reinig de voedingskabel en stekker en controleer deze op slijtage of beschadigingen.
- Reinig de sensor wanneer u het hoofdfilter vervangt.

Sensor voor de luchtkwaliteit

De inlaat van de sensor voor de luchtkwaliteit bevindt zich aan de achterkant van de luchtreiniger. Stofzuig de luchtinlaat schoon met een zachte borstel.

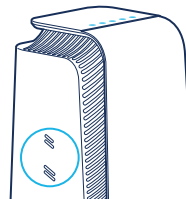

Problemen oplossen

Probleem	Mogelijke oorzaak	Actie
De luchtreiniger doet het niet.	Het netsnoer is niet in het stopcontact gestoken.	Steek de stekker in het stopcontact.
	De filterdeur van de luchtreiniger is niet gesloten.	Sluit voorzichtig de filterdeur volledig.
De verbinding werkt niet.	Wifi voldoet niet aan de eisen van het apparaat.	Neem contact op met de klantendienst van Blueair.
	De Blueair-app heeft geen actuele versie of heeft een tijdelijke bug.	Controleer op updates.
	De Blueair-app heeft problemen met de gebruikersaccount.	Neem contact op met de klantendienst van Blueair.
De luchtreiniger geeft aan dat geen gegevens beschikbaar zijn.	De sensorwaarden worden bijgewerkt.	Wacht 30 seconden op het bijwerken.
		Trek de stekker uit het stopcontact en wacht ongeveer vijf seconden voordat u de stekker weer insteekt.
De filterindicator knippert op het bedieningspaneel en/of de luchtreiniger heeft een beperkte luchtstroomsnelheid en/of op het scherm staat een filterwaarschuwing.	Het hoofdfilter, of een origineel Blueair-filter, is niet gedetecteerd.	Plaats een hoofdfilter en/of controleer dat het goed in de luchtreiniger is gestoken.
		Gebruik alleen een origineel Blueair-filter.
De knoppen op het bedieningspaneel knipperen als ze worden ingedrukt of het display geeft Kinderslot weer (niet op alle modellen).	De functie Kinderslot is geactiveerd.	Schakel het Kinderslot uit in de Blueair-app.
De luchtreiniger heeft geen wifi-verbinding en het Kinderslot is in de app geactiveerd.	-	Trek de stekker uit het stopcontact en wacht ongeveer vijf seconden voordat u de stekker weer insteekt.

Ga voor verdere ondersteuning naar www.blueair.com/customer-support

Weggoeien en recycling

Deze luchtreiniger moet worden verwijderd of gerecycled als elektrisch afval en het filter kan als plastic worden gerecycled. Als u vragen heeft over het weggooien en recyclen van deze luchtreiniger, kunt u contact opnemen met uw plaatselijke recycle-instantie of met uw Blueair-dealer en vragen naar de juiste recyclingsmethode.



Het symbool van de afvalbak met het kruis op het apparaat of op de verpakking betekent dat het product aan het einde van de gebruiksduur gescheiden van gewoon huishoudelijk afval moet worden weggegooid.

Hulp en ondersteuning

Ga naar www.blueair.com of neem contact op met uw lokale Blueair-detailhandelaar als u vragen heeft over uw product.

Ga naar www.blueair.com/customer-support om contact op te nemen met Blueair voor persoonlijk afgestemde ondersteuning.

Garantie-informatie

De beperkte garantie van Blueair is alleen van toepassing als de luchtreiniger is geïnstalleerd, gebruikt en onderhouden in overeenstemming met de instructies in deze handleiding.

Ga naar www.blueair.com/warranty voor de garantievoorwaarden

Garantie en retourzendingen

Als u de luchtreiniger bij een van onze erkende detailhandelaren hebt gekocht, kunt u contact opnemen met dezelfde detailhandelaar als u hulp nodig hebt.

Specificaties

	7400-serie	7700-serie
Ingangsspanning, frequentie	100-127VAC/220-240VAC, 50/60Hz	100-127VAC/220-240VAC, 50/60Hz
Stroomverbruik ¹	43W	72W
Bedrijfsfrequentie	2402-2480 MHz, 13.56 MHz	2402-2480 MHz, 13.56 MHz
Afgegeven vermogen	Max 5mW	Max 5mW
Geluidsniveau (min/max) ²	25 dB(A)-45 dB(A)	27 dB(A)-55 dB(A)
Aanbevolen grootte van de ruimte ³	38 m ²	62 m ²
CADR rook ³	455 m ³ /uur	735 m ³ /uur
CADR stof ³	465 m ³ /uur	>675 m ³ /uur
CADR stuifmeel ³	475 m ³ /uur	735 m ³ /uur

¹ Conform IEC 60335-1:2010

² Geluidsdruk in overeenstemming met GB4214.1-2017

³ In overeenstemming met ANSI/AHAM AC-1-2019

Blueair HealthProtect™ seria 7400/7700

Nazwa produktu:	Numer modelu:	Numer modelu:
modele 10-	100 – 127 VAC	220 – 240 VAC
7410i	7411371000	7421371000
7710i	7711371000	7721371000
modele 40-		
7440i	7412371000	7422371000
7740i	7712371000	7722371000
modele 70-		
7470i	7413352000	7423352000
7475i	7413352000	7423352000
7770i	7713352000	7723352000
7775i	7713352000	7723352000

Firma Blueair AB niniejszym oświadcza, że typy urządzeń radiowych w powyższej tabeli są zgodne z dyrektywą 2014/53/UE.

Pełny tekst deklaracji zgodności UE jest dostępny pod tym adresem internetowym:

www.blueair.com/customer-support

Prosimy o uważne przeczytanie tego podręcznika użytkownika i zachowanie go.
Najnowszą wersję podręcznika użytkownika można znaleźć na stronie www.blueair.com

Uwaga: Modele mogą się różnić w zależności od kraju.

Spis treści

Blueair HealthProtect™	150
Informacje dotyczące bezpieczeństwa	152
Pierwsze kroki	154
Panel sterowania	155
Filtry	164
Przenoszenie oczyszczacza powietrza	166
Nawijarka kabla	166
Obsługa i konserwacja	167
Rozwiązywanie problemów	168
Utylizacja i recykling	169
Pomoc i wsparcie	169
Informacje na temat gwarancji	169
Specyfikacja	170

Blueair HealthProtect™

Dostępne są trzy modele oczyszczaczy powietrza Blueair HealthProtect™: modele 10-, 40- i 70-. Wszystkie modele są wyposażone w łączność Wi-Fi, funkcję GermShield™ zapobiegającą rozwojowi bakterii, filtry wstępne i filtr główny do oczyszczania powietrza.

Wszystkie modele HealthProtect™ mają funkcje sterowania i wbudowane czujniki. Modele 40- i 70- są wyposażone w dodatkowe wskaźniki danych jakości powietrza. Modele 40- mają wyświetlacz danych cząstek stałych. Modele 70- oferują dynamiczną kontrolę ekranu z dodatkowymi funkcjami dla cząstek, lotnych związków organicznych (tVOC), temperatury, wilgotności względnej i okresu eksploatacji filtra.

Ustawienia oczyszczacza powietrza można zmienić w dowolnym momencie za pomocą umieszczonego na nim panelu sterowania lub zdalnie przy użyciu aplikacji Blueair. Aplikacja Blueair daje również dostęp do dodatkowych funkcji wszystkich modeli.

Zalecenia umożliwiające osiągnięcie najlepszej wydajności

- Oczyszczacza powietrza należy używać w pomieszczeniu, którego wielkość nie przekracza zalecanej powierzchni pomieszczenia.
- Oczyszczacz należy umieścić w miejscu zapewniającym swobodną cyrkulację powietrza wokół, jak i niezakłócony przepływ do i z urządzenia.
- Nie umieszczać oczyszczacza powietrza w odległości mniejszej niż 10 cm od innego obiektu.
- Podczas pracy oczyszczacza drzwi i okna w pomieszczeniu powinny być zamknięte.
- Jeśli oczyszczacz powietrza pracuje 24 godziny na dobę, funkcja GermShield™ powinna być włączona.
- Używać tylko oryginalnych filtrów Blueair.
- Filtr główny należy wymienić, gdy na panelu sterowania pojawi się wskaźnik wymiany filtra.
- Postępować zgodnie z instrukcjami konserwacji zawartymi w niniejszym podręczniku użytkownika.

Główne elementy oczyszczacza Blueair powietrza to silnik, wentylator i filtry. Oczyszczacz powietrza usuwa zanieczyszczenia z powietrza w pomieszczeniu, poprawiając jakość powietrza wewnętrznego.

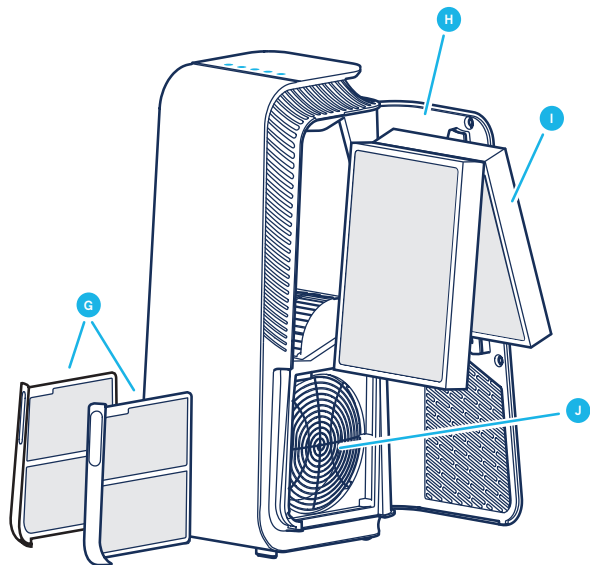
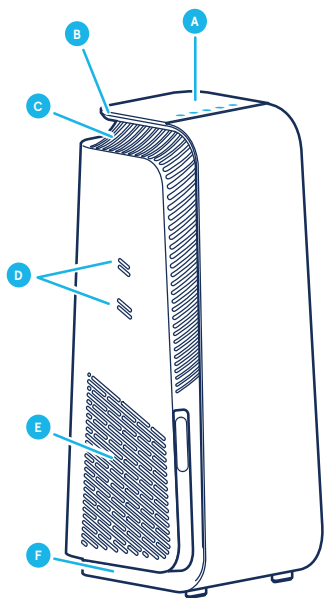

- A** Panel sterowania
- B** Uchwyt
- C** Wylot powietrza
- D** Wloty czujników jakości powietrza
- E** Wlot powietrza
- F** Nóżki i kółka

- G** Filtry wstępne
- H** Drzwiczki filtra
- I** Filtr główny
- J** Wentylator i silnik
- K** Przewód zasilający (niewidoczny na ilustracji)
- L** Podręcznik użytkownika (niewidoczny na ilustracji)

Informacje dotyczące bezpieczeństwa

Oczyszczacze powietrza **Blueair HealthProtect™** są urządzeniami elektrycznymi przeznaczonymi wyłącznie do użytku w pomieszczeniach. Należy podjąć niezbędne środki ostrożności, aby ograniczyć ryzyko pożaru, porażenia prądem elektrycznym lub obrażeń.

- Urządzenie mogą obsługiwać dzieci od lat 8 oraz osoby o ograniczonych zdolnościach fizycznych, umysłowych lub nieposiadające wystarczającej wiedzy na temat użytkowania produktu, o ile są nadzorowane lub zostaną odpowiednio poinstruowane na temat korzystania z urządzenia i rozumieją związane z tym zagrożenia.
- Dzieci nie mogą bawić się urządzeniem.
- Przed konserwacją urządzenie należy odłączyć od zasilania.
- Nie należy w żaden sposób modyfikować wtyczki zasilania, samodzielnie otwierać ani naprawiać urządzenia. Naprawy muszą być wykonywane przez producenta, przedstawiciela serwisu lub inne wykwalifikowane osoby wyłącznie z użyciem oryginalnych części zamiennych Blueair.
- Upewnić się, że przewód zasilający i wtyczka zasilająca nie są narażone na uszkodzenie. Aby uniknąć zagrożenia, uszkodzony przewód zasilający musi zostać wymieniony przez producenta, serwisanta lub inną osobę o odpowiednich kwalifikacjach.
- Jeśli urządzenie jest uszkodzone lub działa nieprawidłowo, należy je wyłączyć, odłączyć od zasilania i skontaktować się z firmą Blueair.
- Wtyczka zasilająca powinna dobrze pasować do gniazdka sieciowego.
- Odłączając urządzenie od źródła zasilania, należy pociągnąć za wtyczkę, nie za przewód zasilający.
- Użyć uziemionego przewodu zasilającego dostarczonego z oczyszczaczem powietrza Blueair do podłączenia urządzenia bezpośrednio do odpowiedniego gniazdka elektrycznego z uziemieniem. Zapoznać się z etykietą znajdującą się na urządzeniu.

- Nie używać przedłużacza ani listwy zasilającej. Zapoznać się z etykietą znajdującą się na urządzeniu.
- Nie wolno w żaden sposób modyfikować wtyczki zasilającej. Jeśli wtyczka nie pasuje do gniazdka, należy skontaktować się z wykwalifikowanym pracownikiem, który zainstaluje odpowiednie gniazdko.
- Nie używać dołączonego przewodu zasilającego do żadnego innego urządzenia.
- Nie dopuszczać do tego, aby jakikolwiek przedmiot zablokował wlot lub wylot powietrza, ponieważ może to spowodować porażenie prądem elektrycznym lub uszkodzenie urządzenia.
- Nie umieszczać żadnych przedmiotów na urządzeniu lub zaraz obok niego.
- Nie siadać, stawać, wspinać się lub zwieszać z urządzenia.
- Urządzenie i przewód zasilający muszą znajdować się w bezpiecznej odległości od podgrzewanych powierzchni i otwartego ognia.
- Chronić urządzenie i wtyczkę przed wilgocią i innymi płynami.
- Chronić urządzenie i wtyczkę przed działaniem substancji chemicznych, takich jak pestycydy i dezodoranty.
- Umieścić urządzenie na podłodze. Urządzenie musi być ustawione na stabilnej powierzchni.
- Nie używać urządzenia na zewnątrz ani w wilgotnych środowiskach, takich jak łazienki, pralnie lub baseny.
- Czyszczenie i konserwacja przez użytkownika nie mogą być wykonywane przez dzieci bez nadzoru.

Pierwsze kroki

Krok 1

Otwórz drzwiczki filtra, wyciągnij filtr główny i usuń opakowanie ochronne.

Krok 2

Umieść filtr główny z powrotem w oczyszczaczu powietrza i zamknij drzwiczki filtra.

Więcej informacji na temat postępowania z filtrami znajduje się w części Filtry.

Podłączanie zasilania

Krok 1

Jeśli oczyszczacz powietrza ma wyjmowany kabel, podłącz go mocno do gniazda kabla zasilającego na oczyszczaczu.

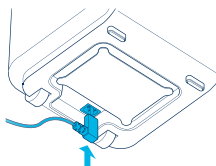

Krok 2

Podłącz kabel zasilający do gniazdka ściennego z uziemieniem.

Krok 3

Naciśnij przycisk Wł./Wył., aby włączyć oczyszczacz powietrza.

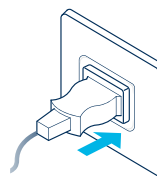

Uwaga! W przypadku niektórych rynków oczyszczacz powietrza jest wyposażony w stały kabel zasilający ze względu na wymogi prawne.

Wskazówka! Nadmiar kabla można zwinąć przy użyciu nawijarki na spodzie oczyszczacza powietrza.

Połączenie z aplikacją Blueair

Połączenie oczyszczacza powietrza z aplikacją Blueair pozwala zdalnie sterować oczyszczaczem powietrza i zmieniać ustawienia. Aplikacja umożliwia korzystanie z dodatkowych funkcji oczyszczacza powietrza.

Krok 1

Pobierz aplikację Blueair ze sklepu App Store lub Google Play.

Krok 2

Uruchom aplikację Blueair i postępuj zgodnie z instrukcjami, aby połączyć oczyszczacz powietrza z aplikacją.

Panel sterowania

Wszystkie modele HealthProtect™ są wyposażone w sterowanie, wskaźnik wymiany filtra i jakości powietrza. Modele 40- i 70- są wyposażone w dodatkowe wskaźniki danych jakości powietrza. Modele 40- mają wyświetlacz danych cząstek stałych. Modele 70- oferują dynamiczną kontrolę ekranu z dodatkowymi funkcjami dla cząstek, lotnych związków organicznych (tVOC), temperatury, wilgotności względnej i okresu eksploatacji filtra.

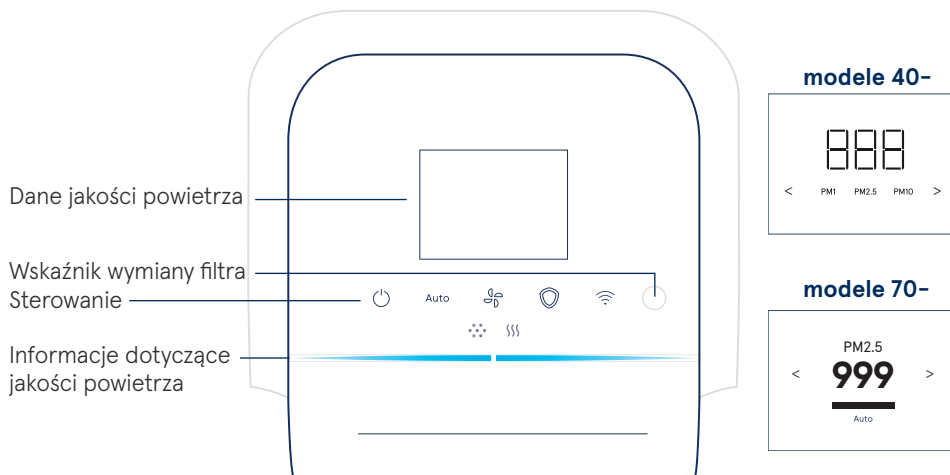

Sterowanie

Oczyszczaczem powietrza można sterować za pomocą przycisków na panelu sterowania lub aplikacji Blueair.



Wł./Wył.

Auto

Tryb automatyczny



Prędkość przepływu
powietrza



GermShield™



Wi-Fi

Wł./Wył.



Naciśnij, aby włączyć lub wyłączyć.

Uwaga! Wi-Fi, czujniki i funkcja GermShield™ działają nadal po wyłączeniu oczyszczacza powietrza.

Tryb automatyczny

W trybie automatycznym oczyszczacz powietrza automatycznie steruje przepływem powietrza na podstawie informacji o jakości powietrza z czujnika.

Auto Naciśnij, aby aktywować lub dezaktywować.

Wskaźniki w modelach 10-/40-



Biała dioda stanu świeci
Wł.



Dioda stanu nie świeci
Wył.

Wskaźniki w modelach 70-



Znacznik wyboru stanu
Wł.



Krzyżyk stanu
Wył.

Prędkość przepływu powietrza

Dostępne opcje prędkości przepływu powietrza to: 1, 2, 3 i 0.



Naciśnij, aby zmienić prędkość przepływu powietrza.

Wskaźniki w modelach 10-/40-

Prędkość:    

Wskaźniki w modelach 70-

 **1**  **2**  **3**  **0**

GermShield™

Oczyszczacz powietrza ma funkcję GermShield™, która aktywuje się po wykryciu obecności zarazków w powietrzu. Modele 70- mają dodatkowy wskaźnik na ekranie, który informuje, że funkcja GermShield™ jest włączona.



Naciśnij, aby aktywować lub dezaktywować.

Wskaźniki w modelach 10-/40-

 Biała dioda stanu świeci
Wł.

 Dioda stanu nie świeci
Wył.

Wskaźniki w modelach 70-

 Znacznik wyboru stanu
Wł.

 Krzyżyk stanu
Wył.

Uwaga! Gdy funkcja GermShield™ jest włączona, z oczyszczacza powietrza może wydobywać się lekki powiew podczas wykrywania zarazków w otoczeniu.

Łączność Wi-Fi

Funkcja Wi-Fi jest dostępna we wszystkich modelach i umożliwia oczyszczaczowi powietrza nawiązanie łączności z aplikacją Blueair w celu uzyskania aktualizacji funkcji. Jeśli nie chcesz korzystać z łączności Wi-Fi, naciśnij przycisk Wi-Fi, aby wyłączyć tę funkcję.

Przycisk



Naciśnij i przytrzymaj >15 s, aby włączyć lub wyłączyć Wi-Fi.

Wskaźniki (modele 10- i 40-)



Biała dioda stanu świeci
Nawiązano połączenie z siecią Wi-Fi.



Biała dioda stanu szybko miga
Nie można nawiązać połączenia.



Biała dioda stanu pulsuje
Wi-Fi włączone, gotowość do pierwszego łączenia.



Dioda stanu nie świeci
Funkcja Wi-Fi wyłączona.

Wskaźniki na ekranie LCD (modele 70-)



Zielony znacznik stanu
Wł.



Czerwony krzyżyk stanu
Wył.



Czerwony wykrzyknik stanu
Błąd połączenia.

Przyciski wskaźników (modele 70-)



Biała dioda stanu świeci
Nawiązano połączenie z siecią Wi-Fi.



Biała dioda stanu pulsuje
Wi-Fi włączone, gotowość do pierwszego łączenia.



Przyciemniona dioda stanu
Funkcja Wi-Fi wyłączona.



Biała dioda stanu szybko miga
Błąd połączenia.

Więcej informacji na temat połączenia Wi-Fi można znaleźć w aplikacji Blueair. Aby uzyskać pomoc, odwiedź stronę www.blueair.com/customer-support

Wskaźnik wymiany filtra

Oczyszczacz powietrza oblicza pozostały okres eksploatacji filtra na podstawie zużycia i odczytów czujników oraz wskazuje, kiedy należy wymienić filtr.

Wskaźniki (modele 10- i 40-)



Stan wymiany filtra
Okres eksploatacji filtra zakończył się.



Stan wymiany filtra miga
Nie można rozpoznać filtra Blueair
/Nie wykryto filtra.

Wskaźniki (modele 70-)



Stan wymiany filtra
Okres eksploatacji filtra zakończył się.



Stan Nowy filtr
Zakończono wymianę filtra.



Ostrzeżenie o stanie filtra
Nie wykryto filtra Blueair.



Stan Brak filtra
Nie wykryto filtra.

Więcej informacji na temat wskaźników wymiany filtra znajduje się w części Rozwiązywanie problemów.

Wskaźniki kategorii (modele 70-)

Kategorie poszczególnych funkcji są wskazane w górnej części ekranu – naciśnij przyciski na panelu sterowania lub strzałki w lewo i w prawo, aby wyświetlić dane dla wybranej kategorii.



Dane dotyczące cząstek



Dane dotyczące gazów



Temperatura



Okres eksploatacji filtra



Wilgotność względna

Informacje dotyczące jakości powietrza

Poziom cząstek stałych (PM) oraz lotnych związków organicznych (tVOC) w powietrzu jest podany przy użyciu skali kolorów na panelu sterowania.

PM1	Cząstki stałe o średnicy 1 mikrometra lub mniejszej.	Źródła cząstek stałych (PM 2,5)	Cząstki stałe o średnicy 2,5 mikrometra lub mniejszej.
PM10	Cząstki stałe o średnicy 10 mikrometrów lub mniejszej.	VOC	Lotne związki organiczne, gazy w powietrzu zewnętrznym i wewnętrznym.

Wskaźniki



Wskaźnik cząstek stałych



Wskaźnik lotnych związków organicznych (tVOC)

Poziom jakości powietrza

Pasek wskaźnika poziomu cząstek stałych wskazuje najwyższy poziom zanieczyszczenia – PM1, PM2.5 lub PM10.

	Bardzo zanieczyszczone powietrze
	Lekko zanieczyszczone powietrze
	Umiarkowany
	Dobry
	Doskonały
	Dane niedostępne

Więcej informacji na temat jakości powietrza można znaleźć w aplikacji Blueair.

Dane dotyczące jakości powietrza w modelach 40- i 70-

Modele 40- mają dodatkowy wyświetlacz, który pokazuje wartości pomiaru PM1, PM2.5 i PM10. Naciśnij strzałkę w lewo lub w prawo, aby przełączyć rozmiar cząstek stałych.



Wskaźniki

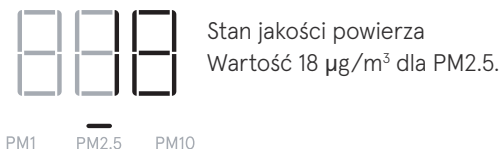

Modele 70- są wyposażone w dynamiczną kontrolkę ekranu, która pokazuje dodatkowe wartości i stany dla różnych kategorii oraz wskaźniki aktywnych funkcji. Naciśnij strzałkę w lewo lub w prawo, aby przełączać poszczególne kategorie.



Wskaźnik danych dotyczących cząstek stałych

Dane dotyczące poziomu cząstek stałych są widoczne na ekranie. Naciśnij strzałkę w lewo lub w prawo, aby przełączyć na stronę kategorii danych cząstek stałych. Na ekranie wyświetlane są wartości pomiarów poziomu PM1, PM2.5 i PM10, a powiązane informacje dotyczące jakości powietrza są podane na pasku stanu.

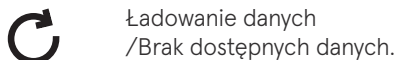
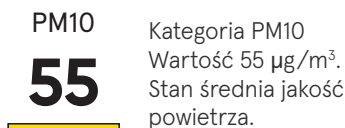
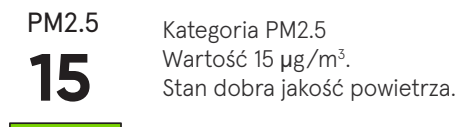
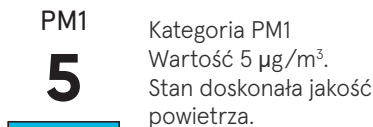

Więcej informacji można znaleźć w aplikacji Blueair.

Wskaźnik temperatury

Temperatura w pomieszczeniu jest podana na ekranie. Naciśnij strzałkę w lewo lub w prawo, aby przejść na stronę kategorii temperatury.

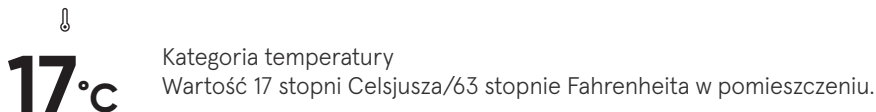

Wskaźnik wilgotności względnej

Wilgotność względna w pomieszczeniu jest wskazana na ekranie. Naciśnij strzałkę w lewo lub w prawo, aby przejść na stronę kategorii wilgotności względnej.

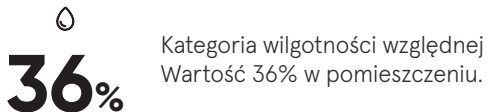

Wskaźnik danych dotyczących gazów

Dane dotyczące poziomu lotnych związków organicznych (tVOC) są wyświetlane na ekranie. Naciśnij strzałkę w lewo lub w prawo, aby przełączyć na stronę kategorii danych dotyczących gazów. Ekran pokazuje odczyty czujników gazów z upływem czasu.

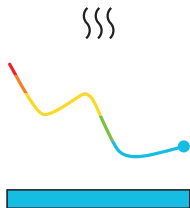

Kategoria danych dotyczących gazów
Wartość poziomu zawartości substancji lotnych (tVOC)
w pomieszczeniu z upływem czasu.
Stan doskonała jakość powietrza.

Wskaźnik okresu eksploatacji filtra

Pozostały okres eksploatacji filtra jest wskazywany na ekranie. Naciśnij strzałkę w lewo lub w prawo, aby przełączyć na stronę kategorii okresu eksploatacji filtra. Po wymianie filtra oczyszczacz powietrza odlicza w dół od 100% i wskazuje, kiedy nadszedł czas, aby wymienić filtr.



Kategoria okres
eksploatacji filtra
Pozostało 90% okresu
eksploatacji filtra.
Pasek stanu odliczania.



Kategoria okres
eksploatacji filtra
Pozostało 9% okresu
eksploatacji filtra.
Pasek stanu odliczania.

Filtry

Oczyszczacz powietrza jest dostarczany z dwoma filtrami wstępnymi i jednym filtrem głównym SmartFilter. Filtry oczyszczają powietrze zarówno z cząstek, jak i gazów. Aby uzyskać najlepszą wydajność, należy regularnie czyścić filtry wstępne i wymieniać filtr główny, gdy oczyszczacz powietrza wskazuje taką konieczność. Aby znaleźć właściwy filtr główny do oczyszczacza powietrza, skorzystaj z aplikacji Blueair lub odwiedź www.blueair.com.

Numer modelu oczyszczacza powietrza można znaleźć na jego etykiecie znamionowej.

Program subskrypcji filtrów Blueair

Skorzystaj z aplikacji Blueair lub odwiedź www.blueair.com, aby zarejestrować się w programie subskrypcji filtrów Blueair. (Dostępny w wybranych krajach)

Ważne! Przed wymianą filtrów, czyszczeniem lub przeprowadzeniem czynności konserwacyjnych należy zawsze wyłączyć urządzenie i odłączyć je od zasilania.

Czyszczenie filtrów wstępnych

Aby uzyskać najlepszą wydajność, należy regularnie czyścić filtry wstępne.

Krok 1

Wciśnij nacięcie ramy po lewej lub prawej stronie oczyszczacza powietrza, aby zwolnić filtr wstępny.

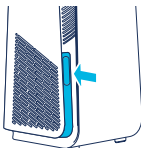

Krok 2

Wyciągnij filtr wstępny z otworu.

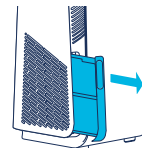

Krok 3

Filtr wstępny należy wycierać ściereczką lub odkurzać odkurzaczem z miękką szczotką.



Krok 4

Umieść filtr wstępny z powrotem w otworze.

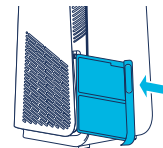

Krok 5

Wciśnij filtr wstępny z powrotem na miejsce.



Wymiana filtra głównego

Oczyszczacz powietrza oblicza pozostały okres eksploatacji filtra na podstawie zużycia i odczytów czujników oraz wskazuje, kiedy należy wymienić filtr. Zalecana jest wymiana filtra po upływie od 6 do 12 miesięcy w zależności od jakości powietrza wewnętrznego.

Na panelu sterowania pojawi się wskaźnik wymiany filtra, gdy filtr będzie wymagał wymiany.



Wskaźnik wymiany filtra
(modele 10- i 40-)



Wskaźnik wymiany filtra
(modele 70-)

Ważne! Używać tylko oryginalnych filtrów Blueair przeznaczonych do tego modelu, aby zapewnić prawidłowe działanie i wydajność oczyszczacza powietrza oraz ciągłość gwarancji.

Krok 1

Otwórz drzwiczki filtra.

Uwaga! Po otwarciu drzwiczek filtra oczyszczacz powietrza wyłączy się.

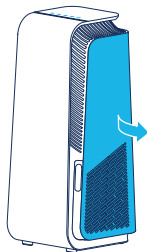

Krok 2

Wyjmij zużyty filtr główny, pociągając delikatnie za dwie wypustki.

Zamknij filtr główny, aby zanieczyszczenia nie wydostały się na zewnątrz.

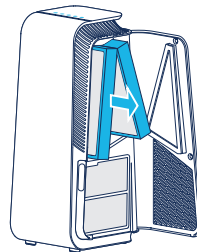

Krok 3

Uwaga! Przed użyciem koniecznie zdejmij folię ochronną z nowego filtra głównego.

Włóż nowy filtr główny.

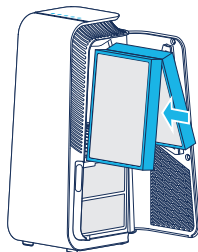

Krok 4

Zamknij drzwiczki filtra.

Uwaga! Drzwiczki filtra muszą być zamknięte, aby oczyszczacz powietrza uruchomił się ponownie.

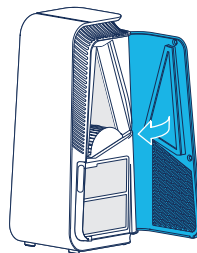

Przenoszenie oczyszczacza powietrza

Oczyszczacz powietrza ma nóżki i kółka umożliwiające jego przemieszczanie.

Uwaga!

- Przed przeniesieniem oczyszczacza powietrza należy go odłączyć.
- Upewnij się, że drzwiczki filtra na oczyszczaczu powietrza są dokładnie zamknięte.
- Podczas przemieszczania oczyszczacza powietrza należy trzymać za uchwyt w jego górnej części obiema rękami.
- Przesuń oczyszczacz powietrza, przechylając go do tyłu i tocząc go na kółkach.

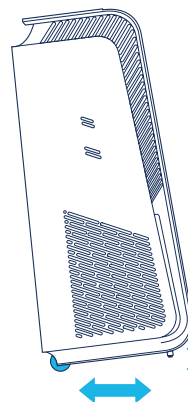

Nawijarka kabla

Oczyszczacz powietrza ma ręczną nawijarkę kabla do przechowywania nadmiaru kabla. Nawijarka kabla znajduje się na spodzie oczyszczacza powietrza. Nadmiar kabla należy owinąć wokół nawijarki kabla.

Obsługa i konserwacja

Informacje ogólne

- Przed konserwacją oczyszczacz powietrza należy odłączyć od źródła zasilania.
- Nie dopuścić do przedostania się ciał obcych do wlotów lub wylotów powietrza. Mogłoby to doprowadzić do porażenia prądem lub uszkodzenia oczyszczacza powietrza.
- Nie wolno czyścić benzyną, rozpuszczalnikami chemicznymi ani substancjami żrącymi, ponieważ mogą one uszkodzić oczyszczacz.
- Przed podłączeniem do zasilania upewnić się, że oczyszczacz powietrza jest całkowicie suchy.
- Nie prac filtra głównego. Filtra głównego nie można prac ani wykorzystywać ponownie.

Czyszczenie

- Filtry wstępne należy wycierać ściereczką lub odkurzać odkurzaczem z miękką szczotką.
- Przetrzyj obudowę oczyszczacza powietrza miękką, czystą, wilgotną ściereczką.
- Otwórz drzwiczki i wytrzyj ich wewnętrzną stronę miękką, czystą szmatką.
- Korzystając z końcówki z miękką szczotką, delikatnie odkurz otwory wlotowe powietrza.
- Odkurz wewnątrz oczyszczacza powietrza końcówką z miękką szczotką.
- Oczyszczyć przewód zasilający i wtyczkę, sprawdzając, czy nie są zużyte lub uszkodzone.
- Wyczyścić czujnik podczas wymiany filtra głównego.

Czujnik jakości powietrza

Wlot czujnika jakości powietrza znajduje się z boku oczyszczacza powietrza. Korzystając z końcówki z miękką szczotką, delikatnie odkurz wlot powietrza.

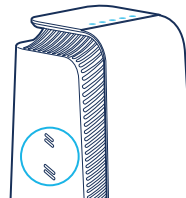

Rozwiązywanie problemów

Problem	Możliwa przyczyna	Rozwiązanie
Oczyszczacz powietrza nie działa.	Kabel zasilający nie jest podłączony do źródła zasilania.	Podłącz kabel zasilający do zasilacza.
	Drzwiczki filtra oczyszczacza powietrza nie są zamknięte.	Delikatnie zamknij drzwiczki filtra do końca.
Połączenie nie działa.	Sieć Wi-Fi nie spełnia wymagań urządzenia.	Skontaktuj się z obsługą klienta Blueair.
	Aplikacja Blueair nie została zaktualizowana lub ma tymczasowy błąd.	Sprawdź dostępność aktualizacji.
	Aplikacja Blueair ma problemy z kontem użytkownika.	Skontaktuj się z obsługą klienta Blueair.
Oczyszczacz powietrza wskazuje brak dostępnych danych.	Wartości czujników są aktualizowane.	Odczekaj 30 sekund na aktualizację.
		Odłącz kabel zasilający od gniazdka ściennego i odczekaj około pięciu sekund przed jego ponownym podłączeniem.
Wskaźnik wymiany filtra na panelu sterowania miga i/lub prędkość przepływu powietrza spada lub na ekranie widoczne jest ostrzeżenie dotyczące filtra.	Nie został wykryty filtr główny lub oryginalny filtr Blueair.	Włóż filtr główny i/lub sprawdź, czy jest prawidłowo umieszczony w oczyszczaczu powietrza.
		Wymienić na oryginalny filtr Blueair.
Przyciski na panelu sterowania migają po naciśnięciu lub wyświetlacz wskazuje blokadę dziecięcą (nie we wszystkich modelach).	Funkcja blokady dziecięcej jest włączona.	Wyłącz blokadę dziecięcą w aplikacji Blueair.
Oczyszczacz powietrza utracił połączenie Wi-Fi, a blokada dziecięcą w aplikacji jest włączona.	-	Odłącz kabel zasilający od gniazdka ściennego i odczekaj około pięciu sekund przed jego ponownym podłączeniem.

Aby uzyskać dalszą pomoc, odwiedź stronę www.blueair.com/customer-support

Utylizacja i recykling

Oczyszczacz powietrza powinien zostać zutylizowany lub poddany recyklingowi jako odpad elektroniczny, a filtr jako tworzywo sztuczne. W przypadku pytań dotyczących utylizacji i recyklingu oczyszczacza powietrza skontaktuj się z lokalnym centrum recyklingu lub sprzedawcą Blueair i zapytaj o właściwą metodę recyklingu.



Przekreślony symbol pojemnika na odpady na urządzeniu lub na jego opakowaniu oznacza, że po zakończeniu okresu użytkowania produkt nie może zostać wyrzucony z odpadami komunalnymi.

Pomoc i wsparcie

Jeśli masz pytania dotyczące produktu, odwiedź stronę www.blueair.com lub skontaktuj się z lokalnym sprzedawcą Blueair.

Aby skontaktować się z firmą Blueair w celu uzyskania spersonalizowanego wsparcia, odwiedź stronę www.blueair.com/customer-support

Informacje na temat gwarancji

Ograniczona gwarancja Blueair obowiązuje tylko wtedy, gdy oczyszczacz powietrza jest montowany, używany i konserwowany zgodnie z instrukcjami zawartymi w tym podręczniku użytkownika.

Warunki gwarancji można znaleźć na stronie www.blueair.com/warranty

Gwarancja i zwroty

Jeśli zakupiłeś oczyszczacz powietrza u jednego z naszych autoryzowanych sprzedawców, skontaktuj się z tym samym sklepem, aby poprosić o pomoc.

Specyfikacja

	Seria 7400	Seria 7700
Napięcie wejściowe, częstotliwość	100-127VAC/220-240VAC, 50/60Hz	100-127VAC/220-240VAC, 50/60Hz
Pobór mocy ¹	43W	72W
Częstotliwość robocza	2402-2480 MHz, 13.56 MHz	2402-2480 MHz, 13.56 MHz
Moc wyjściowa	Max 5mW	Max 5mW
Poziom hałasu (min/maks.) ²	25 dB(A) – 45 dB(A)	27 dB(A) – 55 dB(A)
Zalecana powierzchnia pomieszczenia ³	38 m ²	62 m ²
CADR dym ³	455 m ³ /h	735 m ³ /h
CADR kurz ³	465 m ³ /h	>675 m ³ /h
CADR pyłki ³	475 m ³ /h	735 m ³ /h

¹ Zgodnie z normą IEC 60335-1:2010

² Ciśnienie akustyczne zgodnie z normą GB4214.1-2017

³ Zgodnie z normą ANSI/AHAM AC-1-2019

Blueair HealthProtect™ 7400/7700 serija proizvoda

Naziv proizvoda:	Broj modela:	Broj modela:
Modeli „10“	(100–127) VAC	(220–240) VAC
7410i	7411371000	7421371000
7710i	7711371000	7721371000
Modeli „40“		
7440i	7412371000	7422371000
7740i	7712371000	7722371000
Modeli „70“		
7470i	7413352000	7423352000
7475i	7413352000	7423352000
7770i	7713352000	7723352000
7775i	7713352000	7723352000

Ovim putem kompanija Blueair AB naglašava da su tipovi radio-opreme navedeni u tabeli iznad usklađeni sa Direktivom za radio-opremu (RED) 2014/53/EU.

Celokupan tekst izjave o usklađenosti sa propisima EU dostupan je na sledećoj veb-adresi:

www.blueair.com/customer-support

Pažljivo pročitajte ovo korisničko uputstvo i sačuvajte ga za buduću upotrebu.
Najnovija verzija ovog korisničkog uputstva je dostupna na veb-adresi www.blueair.com

Napomena: Možda postoje lokalne verzije ovih modela.

Sadržaj

Blueair HealthProtect™	174
Informacije o bezbednosti	176
Prvi koraci	178
Komandna tabla	179
Filteri	188
Pomeranje prečistača vazduha	190
Kotur za kabl	190
Nega i održavanje	191
Rešavanje problema	192
Odlaganje i recikliranje	193
Pomoć i podrška	193
Informacije o garanciji	193
Specifikacije	194

Blueair HealthProtect™

Blueair HealthProtect™ prečistači vazduha su dostupni u tri modela – modeli „10“, „40“ i „70“. Svi modeli su opremljeni Wi-Fi tehnologijom, GermShield™ funkcijom koja sprečava razvoj bakterija, predfilterima i glavnim filterima za prečišćavanje vazduha.

Svi HealthProtect™ modeli poseduju upravljačke funkcije i ugrađene senzore. Modeli „40“ i „70“ poseduju i dodatni prikaz informacija o kvalitetu vazduha. Modeli „40“ su opremljeni displejom za prikaz informacija o česticama. Modeli „70“ su opremljeni dinamičkim displejom sa dodatnim funkcijama za čestice, gasove (tVOC), temperaturu, relativnu vlažnost vazduha i prikaz radnog veka filtera.

Podešavanja prečistača možete u bilo kom trenutku da izmenite putem komandne table ili daljinski putem aplikacije Blueair app. Za sve modele dodatne funkcije su dostupne putem aplikacije Blueair app.

Preporuke za najbolje rezultate u radu

- Koristite prečistač vazduha u prostoriji čija površina ne premašuje preporučenu površinu prostorije.
- Postavite prečistač vazduha na mesto gde vazduh može nesmetano da ulazi i izlazi iz prečistača vazduha, kao i da kruži oko njega.
- Nemojte da postavljate prečistač vazduha u neposrednoj blizini drugih predmeta na razdaljini manjoj od 10 cm.
- U prostoriji u kojoj radi prečistač vazduha držite vrata i prozore zatvorenim.
- Koristite prečistač vazduha 24 časa dnevno uz uključenu funkciju GermShield™.
- Koristite isključivo originalne Blueair filtere.
- Zamenite glavni filter kada se na komandnoj tabli prikaže indikator za zamenu filtera.
- Pratite uputstva o održavanju uređaja iz ovog priručnika.

Glavni komponenti Blueair prečistača vazduha su motor, ventilator i filter. Prečistač vazduha uklanja nečistoće iz vazduha u prostoriji zarad unapređenja kvaliteta vazduha u zatvorenom prostoru.

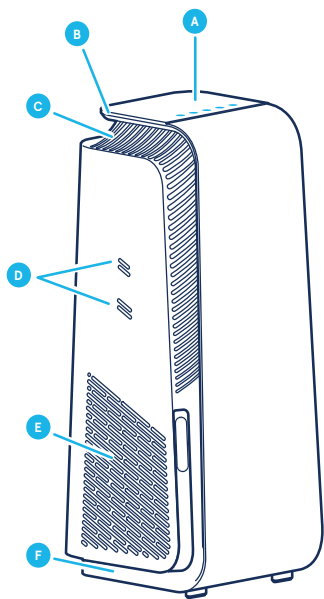

- A** Komandna tabla
- B** Ručka
- C** Izlazi za vazduh
- D** Ulazi senzora za kvalitet vazduha
- E** Ulazi za vazduh
- F** Nogare i točkići

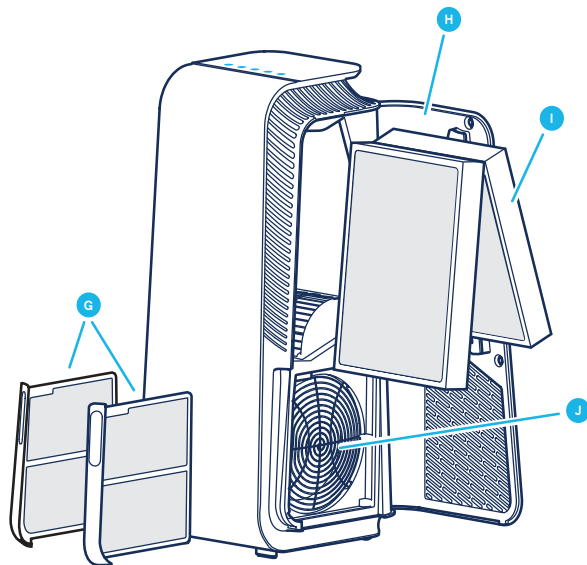

- G** Predfilteri
- H** Vratanca za filter
- I** Glavni filter
- J** Ventilator i motor
- K** Kabl za napajanje (nije prikazan na ilustraciji)
- L** Korisničko uputstvo (nije prikazano na ilustraciji)

Informacije o bezbednosti

Blueair HealthProtect™ prečistači vazduha su električni uređaji koji su namenjeni isključivo korišćenju u zatvorenom prostoru. Preduzmite sve neophodne mere opreza kako biste umanjili rizik od požara, strujnog udara ili telesne povrede.

- Ovaj uređaj mogu da koriste deca od 8 godina i starija, kao i osobe sa smanjenim fizičkim, senzornim ili mentalnim sposobnostima ili nedostatkom iskustva i znanja kada su pod nadzorom ili su im data uputstva u vezi sa korišćenjem uređaja na bezbedan način i kada razumeju opasnosti u vezi sa radom uređaja.
- Deca ne smeju da se igraju uređajem.
- Uvek iskopčajte uređaj sa napajanja pre održavanja.
- Nemojte ni na koji način da prepravljate utikač i nemojte da pokušate da samostalno otvorite ili popravite uređaj. Popravku uređaja sme da obavlja isključivo proizvođač, ovlašćeni serviser ili slično stručno lice uz isključivo korišćenje originalnih Blueair rezervnih delova.
- Pobrinite se da se kabl za napajanje i utikač ne oštete. Oštećeni kabl mora da zameni proizvođač, ovlašćeni serviser ili slično stručno osoblje kako bi se izbegle potencijalne opasnosti.
- Ukoliko je uređaj oštećen ili je u kvaru, isključite ga, iskopčajte ga sa napajanja i obratite se kompaniji Blueair.
- Utikač mora čvrsto da bude ukopčan u utičnicu.
- Prilikom iskopčavanja uređaja sa napajanja nemojte da povlačite kabl za napajanje već povucite utikač.
- Koristite kabl za napajanje sa uzemljenjem koji je isporučen uz Blueair prečistač vazduha da biste uređaj ukopčali direktno i bezbedno u odgovarajuću električnu utičnicu sa uzemljenjem. Pročitajte nalepnicu sa nominalnim vrednostima na uređaju.

- Nemojte da koristite produžni kabl ili kabl sa više utičnica. Pročitajte nalepnicu sa nominalnim vrednostima na uređaju.
- Nemojte da na bilo koji način prepravljate utikač. Ukoliko utikač ne naleže u utičnicu, obratite se stručnom osoblju zarad ugradnje adekvatne utičnice.
- Isporučeni kabl za napajanje koristite samo uz ovaj uređaj.
- Sprečite da bilo koji drugi predmeti prodru ili začepu ulaze i izlaze za vazduh na prečistaču vazduha zbog toga što tako može doći do strujnog udara ili oštećenja uređaja.
- Nemojte da postavljate predmete na uređaj ili da ih oslanjate o uređaj.
- Nemojte da sedite na uređaju, da se penjete ili oslanjate na njega.
- Uređaj i njegov kabl za napajanje držite podalje od izvora toplote i otvorenog plamena.
- Uređaj i njegov kabl za napajanje držite podalje od vode i drugih tečnosti.
- Uređaj i njegov kabl za napajanje držite podalje od hemikalija, kao što su pesticidi ili dezodoransi.
- Uređaj postavite na pod. Uređaj mora da se postavi na stabilnoj površini.
- Nemojte da koristite uređaj na otvorenom prostoru ili u prostorijama sa dosta vlage, kao što su kupatila, vešernice ili bazeni.
- Čišćenje i korisničko održavanje uređaja ne smeju da obavljaju deca bez nadzora.

Prvi koraci

Korak 1

Otvorite vratanca za filter, izvucite glavni filter i uklonite zaštitnu plastičnu ambalažu.

Korak 2

Ponovo postavite glavni filter u prečistač vazduha i zatvorite vratanca za filter.

Pročitajte odeljak „Filteri“ da biste se poblize informisali o rukovanju filterima.

Ukopčavanje napajanja

Korak 1

Ukoliko prečistač vazduha poseduje kabl za napajanje koji može da se ukloni, čvrsto ga umetnite u priključak za kabl na prečistaču vazduha.

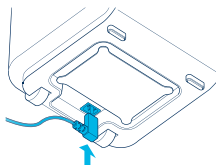

Korak 2

Ukopčajte kabl za napajanje u električnu utičnicu sa uzemljenjem.

Korak 3

Pritisnite taster za uključivanje i isključivanje uređaja da biste uključili prečistač vazduha.

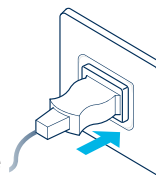

Napomena! Za pojedina tržišta prečistač vazduha je usled zakonskih propisa opremljen fiksnim kablom za napajanje.

Savet! Obmotajte višak kabla na kotur za kabl koji se nalazi na donjoj strani prečistača vazduha.

Povezivanje sa aplikacijom Blueair app

Povezivanjem prečistača vazduha sa aplikacijom Blueair app imaćete mogućnost da daljinski upravljate prečistačem vazduha i menjate njegova podešavanja. Putem aplikacije dostupne su dodatne funkcije prečistača vazduha.

Korak 1

Preuzmite aplikaciju Blueair app na platformi App store ili Google play.

Korak 2

Otvorite aplikaciju Blueair app i pratite uputstva kako biste je povezali sa prečistačem vazduha.

Komandna tabla

Svi HealthProtect™ uređaji poseduju komande i indikatore za zamenu filtera i kvalitet vazduha. Modeli „40“ i „70“ poseduju i dodatni prikaz informacija o kvalitetu vazduha. Modeli „40“ su opremljeni displejom za prikaz informacija o česticama. Modeli „70“ su opremljeni dinamičkim displejom sa dodatnim funkcijama za čestice, gasove (tVOC), temperaturu, relativnu vlažnost vazduha i prikaz radnog veka filtera.

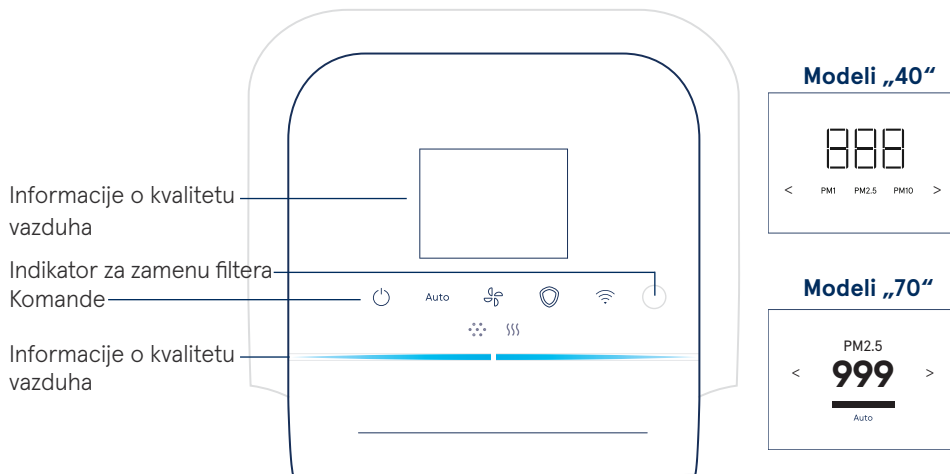

Komande

Prečistačem vazduha možete da upravljate putem tastera komandne table ili putem aplikacije Blueair app.



Uključivanje/
isključivanje

Auto

Automatski
režim



Brzina protoka
vazduha



GermShield™



Wi-Fi

Uključivanje/isključivanje



Pritisnite da biste uključili ili isključili uređaj.

Napomena! Wi-Fi mreža, senzori i GermShield™ funkcija nastavljaju da funkcionišu i kada se prečistač vazduha isključi.

Automatski režim

U automatskom režimu prečistač vazduha automatski upravlja protokom vazduha u zavisnosti od informacija koje prima od senzora za kvalitet vazduha.

Auto Pritisnite da biste uključili ili isključili ovaj režim.

Indikatori na modelima „10“/„40“



Stanje: belo svetlo
Uključen.



Stanje: ne svetli
Isključen.

Indikatori na modelima „70“



Stanje: kvačica
Uključen.



Stanje: krstić
Isključen.

Brzina protoka vazduha

Dostupne brzine protoka vazduha: 1, 2, 3 i 0.



Pritisnite da biste menjali brzine protoka vazduha.

Indikatori na modelima „10“/„40“



Indikatori na modelima „70“

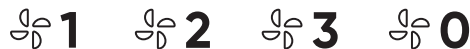

GermShield™

Prečistač vazduha je opremljen GermShield™ funkcijom koja se aktivira kada se detektuje da su u prostoriji pogodni uslovi za razvoj mikroba. Modeli „70“ poseduju dodatni indikator na ekranu koji prikazuje kada GermShield™ funkcija radi.



Pritisnite da biste uključili ili isključili ovaj režim.

Indikatori na modelima „10“/„40“

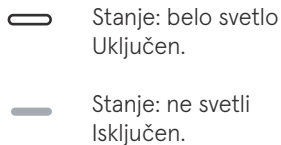

Indikatori na modelima „70“



Napomena! Kada je uključena GermShield™ funkcija prečistač vazduha može da stvori blago strujanje vazduha kada se detektuje da su u prostoriji pogodni uslovi za razvoj mikroba.

Wi-Fi povezivanje

Wi-Fi tehnologija je ugrađena kod svih modela i omogućava povezivanje prečistača vazduha sa aplikacijom Blueair app i preuzimanje funkcionalnih ažuriranja. Ukoliko ne želite povezivanje na Wi-Fi mrežu, pritisnite taster za Wi-Fi da biste onemogućili funkciju Wi-Fi povezivanja.

Taster



Držite taster pritisnutim 15 s ili duže da biste uključili/isključili Wi-Fi povezivanje.

Indikatori (modeli „10“ / „40“)



Stanje: belo svetlo
Povezan na Wi-Fi mrežu.



Stanje: pulsirajuće belo svetlo
Wi-Fi mreža je uključena i čeka se na povezivanje.



Stanje: ne svetli
Wi-Fi povezivanje je isključeno.



Stanje: trepćuće belo svetlo
Povezivanje nije uspeo.

Indikatori na LCD displeju (modeli „70“)



Stanje: zelena kvačica
Uključeno.



Stanje: krstić crvene boje
Isključeno.



Stanje: uzvičnik crvene boje
Greška tokom povezivanja.

Indikatorski taster (model „70“)



Stanje: belo svetlo
Povezan na Wi-Fi mrežu.



Stanje: pulsirajuće belo svetlo
Wi-Fi mreža je uključena i čeka se na povezivanje.



Stanje: potamneli indikator
Wi-Fi povezivanje je isključeno.



Stanje: trepćuće belo svetlo
Greška tokom povezivanja.

U aplikaciji Blueair app potražite detaljnije informacije o Wi-Fi povezivanju. Uslugama korisničke podrške možete da pristupite putem veb-adrese: www.blueair.com/customer-support

Indikator za zamenu filtera

Prečistač vazduha vrši proračun preostalog radnog veka filtera u zavisnosti od korišćenja uređaja i očitavanja senzora i prikazaće kada je vreme da zamenite filter.

Indikatori (modeli „10“/„40“)



Stanje: zamena filtera
Radni vek filtera je istekao.



Stanje: indikator za zamenu filtera treperi
Nije detektovan Blueair filter /filter nije detektovan.

Indikatori (modeli „70“)



Stanje: zamena filtera
Radni vek filtera je istekao.



Stanje: novi filter
Zamena filtera je obavljena.



Stanje: upozorenje za filter
Nije detektovan Blueair filter.



Stanje: nema filtera
Filter nije detektovan.

Pročitajte odeljak „Rešavanje problema“ za poblize informacije o indikatorima za zamenu filtera.

Indikatori za kategorije podataka (modeli „70“)

Kategorije različitih podataka prikazane su pri vrhu displeja. Pritisnite tastere na komandnoj tabli ili koristite levu ili desnu strelicu da biste prikazali podatke za izabranu kategoriju.



Informacije o česticama



Informacije o gasovima



Temperatura



Radni vek filtera



Relativna vlažnost vazduha

Informacije o kvalitetu vazduha

Nivo kvaliteta vazduha u odnosu na čestice (PM) i gasove (tVOC) u vazduhu je naznačen bojama na komandnoj tabli.

PM1 Označava čestice čiji prečnik iznosi 1 mikrometar ili manje.

PM2.5 Označava čestice čiji prečnik iznosi 2,5 mikrometara ili manje.

PM10 Označava čestice čiji prečnik iznosi 10 mikrometara ili manje.

VOC Isparljiva organska jedinjenja: gasovi koji su prisutni u vazduhu i na otvorenom i u zatvorenom prostoru.

Indikatori



Indikator veličine čestica



Indikator za gasove (tVOC)

Nivo kvaliteta vazduha

Na traci indikatora kvaliteta vazduha za čestice biće prikazan najviši nivo zagađenja u odnosu na PM1, PM2.5 i PM10 čestice.

	Veoma zagađen
	Blago zagađen
	Srednji
	Dobar
	Odličan
	Podaci nisu dostupni

U aplikaciji Blueair app potražite detaljnije informacije o kvalitetu vazduha.

Informacije o kvalitetu vazduha (modeli „40“ i „70“)

Modeli „40“ poseduju dodatni displej koji prikazuje očitane vrednosti za PM1, PM2.5 i PM10 čestice. Pritisnite levu ili desnu strelicu da biste se prebacivali između prikaza veličina čestica.



Indikatori



Modeli „70“ su opremljeni dinamičkim displejom koji prikazuje dodatne vrednosti i stanja za različite kategorije i poseduje dodatne indikatore putem kojih se prikazuju uključene funkcije. Pritisnite levu ili desnu strelicu da biste se prebacivali između prikaza različitih kategorija.



Prikaz informacija o česticama

Informacije o kvalitetu vazduha u odnosu na čestice prikazane su na displeju. Pritisnite levu ili desnu strelicu da biste se prebacili na prikaz kategorije sa informacijama o česticama. Na displeju su prikazane očitane vrednosti za PM1, PM2.5 i PM10 čestice uz odgovarajuće informacije o kvalitetu vazduha koje su prikazane na statusnoj traci.

PM1

5

Kategorija: PM1
Vrednost od 5 $\mu\text{g}/\text{m}^3$.
Stanje: odličan kvalitet vazduha.

PM2.5

15

Kategorija: PM2.5
Vrednost od 15 $\mu\text{g}/\text{m}^3$.
Stanje: dobar kvalitet vazduha.

PM10

55

Kategorija: PM10
Vrednost od 55 $\mu\text{g}/\text{m}^3$.
Stanje: srednji kvalitet vazduha.



Učitavanje informacija
/informacije nisu dostupne.

Više informacija potražite u aplikaciji Blueair app.

Prikaz temperature

Na displeju je prikazana temperatura vazduha u prostoriji. Pritisnite levu ili desnu strelicu da biste se prebacili na prikaz kategorije sa informacijama o temperaturi.



17°C

Kategorija: temperatura
Temperatura u prostoriji je 17 stepeni Celzijusa/63 stepena Farenhajta.

Prikaz relativne vlažnosti vazduha

Na displeju je prikazana relativna vlažnost vazduha u prostoriji. Pritisnite levu ili desnu strelicu da biste se prebacili na prikaz kategorije sa informacijama o relativnoj vlažnosti vazduha.



36%

Kategorija: relativna vlažnost vazduha
Vlažnost vazduha u prostoriji iznosi 36%.

Prikaz informacija o gasovima

Informacije o kvalitetu vazduha u odnosu na gasove (tVOC) prikazane su na displeju. Pritisnite levu ili desnu strelicu da biste se prebacili na prikaz kategorije sa informacijama o gasovima. Na displeju su prikazana različita očitavanja gasova tokom vremena.

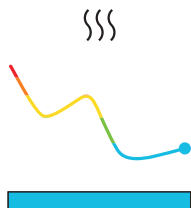

⋈
Kategorija: informacije o gasovima
Nivo kvaliteta vazduha u prostoriji u odnosu na gasove (tVOC) tokom vremena.
Stanje: odličan kvalitet vazduha.

Prikaz radnog veka filtera

Prikazuje se preostalo vreme trajanja radnog veka filtera. Pritisnite levu ili desnu strelicu da biste se prebacili na prikaz kategorije sa informacijama o radnom veku filtera. Prečistač vazduha će odbrojavati od 100% kada se postavi novi filter i prikazaće kada je neophodno obaviti zamenu filtera.



⋈
Kategorija: radni vek filtera
Preostalo je još 90% radnog veka filtera.
Statusna traka sa odbrojanjem.



⋈
Kategorija: radni vek filtera
Preostalo je još 9% radnog veka filtera.
Statusna traka sa odbrojanjem.

Filteri

Prečistač vazduha se isporučuje uz ugrađena dva prefiltera i jedan glavni SmartFilter filter. Filteri prečišćavaju vazduh i od čestica i od gasova. Redovno čistite prefiltere i menjajte glavni filter kada se na prečistaču vazduha prikaže indikator za zamenu filtera kako biste ostvarili najbolji učinak u radu uređaja. Informacije o odgovarajućem filteru za konkretni model prečistača vazduha pronađite u aplikaciji Blueair app ili posetite veb-adresu www.blueair.com. Broj modela prečistača vazduha je naveden na nalepnici sa nominalnim vrednostima na uređaju.

Program pretplate za Blueair filtere

Koristite Blueair app ili posetite veb-adresu www.blueair.com da biste se prijavili za program pretplate za Blueair filtere. (Nije dostupno na svim tržištima.)

Važno! Uvek isključite i iskopčajte uređaj sa napajanja pre zamene filtera, čišćenja ili održavanja uređaja.

Čišćenje prefiltera

Redovno čistite prefiltere da biste ostvarili najbolje rezultate u radu uređaja.

Korak 1

Gurnite levi ili desni usek na okviru prečistača vazduha da biste otpustili prefilter.

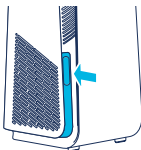

Korak 2

Izvučite prefilter iz ležišta.

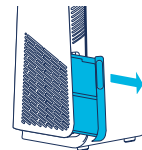

Korak 3

Očistite prefilter tako što ćete ga obrisati krpom za prašinu ili usisati usisivačem koristeći priključak sa mekanom četkom.



Korak 4

Ponovo postavite prefilter u ležište.

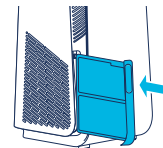

Korak 5

Gurnite prefilter kako biste ga učvrstili u njegov položaj.



Zamena glavnog filtera

Prečistač vazduha vrši proračun preostalog radnog veka filtera u zavisnosti od korišćenja uređaja i očitavanja senzora i prikazaće kada je vreme da zamenite filter. Preporučeno vreme za zamenu filtera je između 6 i 12 meseci, u zavisnosti od uslova u prostoriji.

Zamenite glavni filter kada se na komandnoj tabli prikaže indikator za zamenu filtera.



Indikator za zamenu filtera
(modeli „10“/„40“)



Indikator za zamenu filtera
(modeli „70“)

Važno! Koristite isključivo originalne Blueair filtere koji su podesni za dati model uređaja kako biste omogućili ispravan rad i dobar učinak prečistača vazduha i kako biste osigurali validnost garancije.

Korak 1

Otvorite vratanca za filter.

Napomena! Prečistač vazduha će se isključiti kada se rukuje vratancima za filter.

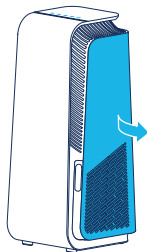

Korak 2

Uklonite stari filter tako što ćete nežno povući za oba kraja.

Zatvorite glavni filter kako biste onemogućili rasturanje nečistoća.

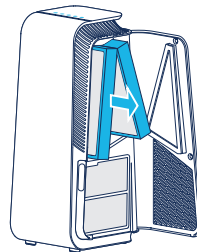

Korak 3

Napomena! Pre korišćenja uklonite zaštitnu plastičnu ambalažu sa novog glavnog filtera.

Postavite novi glavni filter.

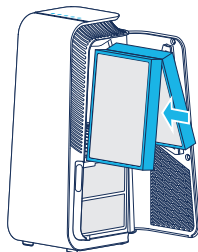

Korak 4

Zatvorite vratanca za filter.

Napomena! Vratanca za filter moraju da se zatvore kako bi prečistač vazduha mogao ponovo da se pokrene.

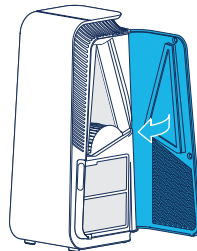

Pomeranje prečistača vazduha

Prečistač vazduha poseduje nogare i točkiće kako bi omogućilo njegovo pomeranje.

Važno!

- Pre pomeranja prečistača vazduha iskopčajte ga sa napajanja.
- Proverite da li su vratanca za filter na prečistaču vazduha čvrsto zatvorena.
- Pomerite prečistač vazduha tako što ćete ga držati sa dve ruke za ručku na vrhu uređaja.
- Pomerite prečistač vazduha tako što ćete ga nagnuti unazad i pomerati pomoću točkića.

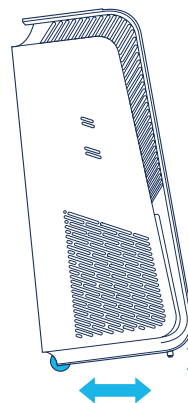

Kotur za kabl

Prečistač vazduha je opremljen fiksnim koturom za kabl na kome možete da obmotate višak kabla. Kotur za kabl se nalazi na donjem delu prečistača vazduha. Obmotajte višak kabla oko kotura za kabl.

Nega i održavanje

Opšte stavke

- Pre održavanja iskopčajte prečistač vazduha sa napajanja.
- Nemojte da dozvolite da drugi predmeti prodru u ulaze i izlaze za vazduh. To može da dovede do strujnog udara ili oštećenja prečistača vazduha.
- Nikada nemojte čišćenje da obavljate benzinom, hemijskim razređivačima ili nagriznim sredstvima zbog toga što ova sredstva mogu da oštete prečistač vazduha.
- Prečistač vazduha treba u potpunosti da bude suv pre ukopčavanja na napajanje.
- Nemojte da perete glavni filter. Glavni filter ne može da se pere i ne može ponovo da se koristi.

Čišćenje

- Očistite prefiltere tako što ćete ih obrisati krpom za prašinu ili usisati usisivačem koristeći priključak sa mekanom četkom.
- Obrišite spoljašnjost prečistača vazduha mekom, čistom i nakvašenom krpom.
- Otvorite vratanica i obrišite unutrašnjost vratanica mekom i čistom krpom.
- Pomoću usisivača usisajte ulaze za vazduh koristeći priključak sa mekanom četkom.
- Pomoću usisivača usisajte unutrašnjost prečistača vazduha koristeći priključak sa mekanom četkom.
- Očistite kabl za napajanje i proverite da li postoje tragovi habanja ili oštećenja.
- Očistite senzor prilikom zamene glavnog filtera.

Senzor za kvalitet vazduha

Ulaz za senzor za kvalitet vazduha se nalazi na bočnoj strani prečistača vazduha. Pomoću usisivača usisajte ulaz za senzor za kvalitet vazduha koristeći priključak sa mekanom četkom.

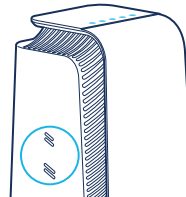

Rešavanje problema

Problem	Mogući uzrok	Radnja
Prečistač vazduha ne radi.	Kabl za napajanje nije ukopčan u utičnicu.	Ukopčajte kabl za napajanje u utičnicu.
	Vratanca za filter na prečistaču vazduha nisu zatvorena.	Pažljivo zatvorite vratanca za filter.
Povezivanje ne funkcioniše.	Wi-Fi mreža nije kompatibilna sa uređajem.	Obratite se korisničkoj podršci kompanije Blueair.
	Verzija aplikacije Blueair app nije ažurirana ili postoji privremena greška u softveru.	Proverite da li su dostupna ažuriranja.
	Postoje problemi u vezi sa korisničkim nalogom u aplikaciji Blueair app.	Obratite se korisničkoj podršci kompanije Blueair.
Na prečistaču vazduha je prikazano da informacije nisu dostupne.	Očitavanje senzora se ažurira.	Sačekajte 30 sekundi dok se ažuriranje ne obavi.
		Iskopčajte kabl za napajanje iz zidne utičnice i sačekajte oko pet sekundi pre nego što ponovo ukopčate kabl za napajanje.
Indikator za zamenu filtera na komandnoj tabli treperi i/ili prečistač vazduha funkcioniše sa smanjenom brzinom protoka vazduha /ili je na displeju prikazano upozorenje za filter.	Glavni filter nije detektovan ili nije detektovan originalni Blueair filter.	Postavite glavni filter i/ili proverite da li je pravilno postavljen u prečistaču vazduha.
		Postavite originalni Blueair filter.
Tasteri komandne table trepere kada se pritisnu ili je na displeju prikazana poruka o sigurnosnoj blokadi za decu (nije dostupno na svim modelima).	Uključena je funkcija sigurnosne blokade za decu.	U aplikaciji Blueair app isključite funkciju sigurnosne blokade za decu.
Wi-Fi veza sa prečistačem vazduha je prekinuta i u aplikaciji je uključena funkcija sigurnosne blokade za decu.	-	Iskopčajte kabl za napajanje iz zidne utičnice i sačekajte oko pet sekundi pre nego što ponovo ukopčate kabl za napajanje.

Uslugama korisničke podrške možete da pristupite putem veb-adrese:
www.blueair.com/customer-support

Odlaganje i recikliranje

Ovaj prečistač vazduha treba da se reciklira kao elektronski otpad, dok se filter reciklira kao plastika. Ukoliko imate bilo kakvih pitanja u vezi sa odlaganjem i recikliranjem ovog prečistača vazduha, obratite se lokalnim postrojenjima za recikliranje ili prodavcu Blueair proizvoda i informišite se o pravilnom načinu za recikliranje.



Simbol precrtane korpe za otpatke na uređaju ili njegovom pakovanju označava da se uređaj na kraju njegovog radnog veka odlaže zasebno od komunalnog otpada.

Pomoć i podrška

Ukoliko imate bilo kakvih pitanja o proizvodu, posetite veb-adresu www.blueair.com ili kontaktirajte prodavca Blueair proizvoda.

Posetite veb-adresu www.blueair.com/customer-support da biste stupili u kontakt sa korisničkom podrškom kompanije Blueair.

Informacije o garanciji

Ograničena garancija kompanije Blueair je važeća samo kada je prečistač vazduha postavljen, korišćen i održavan u skladu sa uputstvima navedenim u ovom priručniku.

Uslove garancije možete da pročitate na veb-adresi: www.blueair.com/warranty

Garancija i vraćanje proizvoda

Ukoliko ste prečistač vazduha kupili kod nekog od naših ovlašćenih prodavaca, obratite se za pomoć datom prodavcu.

Specifikacije

	7400 serija proizvoda	7700 serija proizvoda
Napon, frekvencija	(100-127)/(220-240) VAC, 50/60Hz	(100-127)/(220-240) VAC, 50/60Hz
Potrošnja ¹	43W	72W
Frekvencija	2402-2480 MHz, 13.56 MHz	2402-2480 MHz, 13.56 MHz
Izlazna snaga	Max 5mW	Max 5mW
Buka (min/maks.) ²	25 dB(A)/45 dB(A)	27 dB(A)/55 dB(A)
Preporučena površina prostorije ³	38 m ²	62 m ²
CADR vrednost za dim ³	455 m ³ /h	735 m ³ /h
CADR vrednost za prašinu ³	465 m ³ /h	>675 m ³ /h
CADR vrednost za polen ³	475 m ³ /h	735 m ³ /h

¹ U skladu sa standardom IEC 60335-1:2010

² Nivo zvučne snage u skladu sa standardom GB4214.1-2017

³ U skladu sa standardom ANSI/AHAM AC-1-2019

Blueair HealthProtect™ 7400/7700 Series

Ürün adı:	Model numarası:	Model numarası:
10 model	100-127VAC	220-240VAC
7410i	7411371000	7421371000
7710i	7711371000	7721371000
40 model		
7440i	7412371000	7422371000
7740i	7712371000	7722371000
70 model		
7470i	7413352000	7423352000
7475i	7413352000	7423352000
7770i	7713352000	7723352000
7775i	7713352000	7723352000

İşbu vesile ile, Blueair AB, yukarıdaki tabloda belirtilen radyo ekipmanı türlerinin 2014/53/EU Direktifi ile uyumlu olduğunu beyan etmektedir.

AB uygunluk beyanının tam metnine aşağıdaki internet adresinden ulaşılabilir:

www.blueair.com/customer-support

Lütfen kullanım kılavuzunu dikkatli bir şekilde okuyun ve ileride başvurmak üzere saklayın.
Bu kullanım kılavuzunun son versiyonu www.blueair.com adresinde bulunabilir

Not: Bu modellerin yerel farklılıkları olabilir.

İçerik

Blueair HealthProtect™	198
Güvenlik talimatları	200
Başlayın	202
Kontrol paneli	203
Filtreler	212
Hava temizleyicisini taşıyın	214
Kablo sarıcı	214
Bakım ve onarım	215
Sorun giderme	216
Atma ve geri dönüşüm	217
Yardım ve destek	217
Garanti bilgileri	217
Spesifikasyon	218

Blueair HealthProtect™

Blueair HealthProtect™ hava temizleyicileri üç model mevcuttur, 10-modelleri, 40 modelleri ve 70 modelleri. Tüm modeller Wi-Fi özelliklidir ve hepsinde bakteri büyümesini önlemek için bir GermShield™ fonksiyonu, ön filtreler ve hava arındırmak için bir ana filtre bulunmaktadır.

Tüm HealthProtect™ modelleri, kontrol işlevlerine ve yerleşik bir sensöre sahiptir. 40 modelleri ve 70 modellerinde hava kalitesi verileri için ek göstergeler bulunmaktadır. 40-modelleri, partikül madde verileri için bir ekrana sahiptir. 70 modellerinde parçacıklar, gazlar (tVOC), sıcaklık, bağıl nem ve filtre ömrü için ek işlevlerin olduğu dinamik bir ekran kontrolü bulunmaktadır.

Blueair uygulamasını kullanarak hava temizleyici ayarlarını istediğiniz zaman hava temizleyicideki kontrol panelini kullanarak veya uzaktan değiştirebilirsiniz. Blueair uygulaması aracılığıyla tüm modeller için ek işlevler mevcuttur.

En iyi performans için öneriler

- Hava temizleyicisini önerilen oda boyutunu aşmayan bir odada hava kullanın.
- Hava temizleyicisini havanın, hava temizleyicinin içinde, dışında ve çevresinde serbestçe dolaşabileceği bir yere yerleştirin.
- Hava temizleyicisini başka bir nesnenin 10cm mesafesinden daha yakınına yerleştirmeyin.
- Çalışma esnasında hava temizleyicisinin olduğu odadaki kapıları ve pencereleri kapalı tutun.
- GermShield™ işlevini açarak hava temizleyiciyi günde 24 saat çalıştırın.
- Yalnızca orijinal Blueair filtrelerini kullanın.
- Kontrol panelinde filtre değiştirme göstergesi belirlediğinde ana filtreyi değiştirin.
- Bu kullanım kılavuzundaki onarım yönergelerini izleyin.

Blueair hava temizleyicileri genellikle bir motor, bir fan ve bir filtreden oluşur. Hava temizleyici kapalı alan hava kalitesini arttırmak üzere bir odadaki havadan kirletici maddeleri kaldırır.

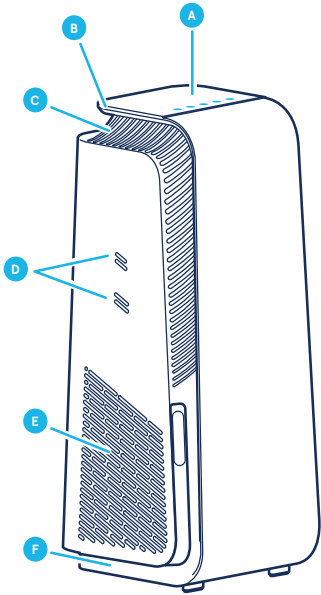

- A** Kontrol paneli
- B** Kol
- C** Hava çıkışı
- D** Hava kalitesi sensör girişleri
- E** Hava girişi
- F** Ayaklar ve tekerlekler

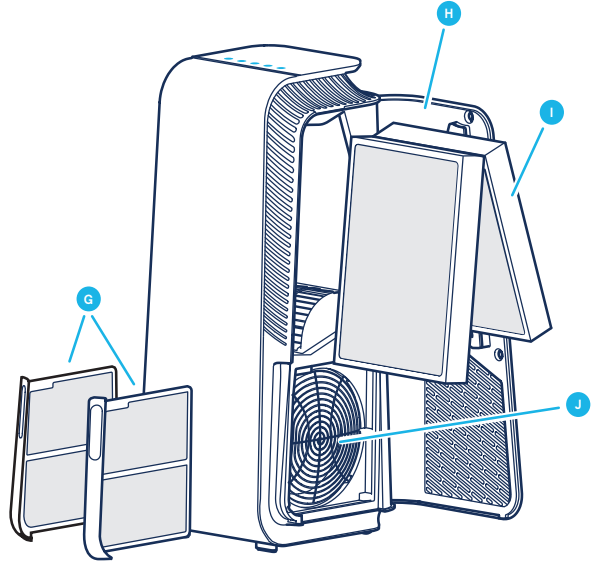

- G** Ön filtreler
- H** Filtre kapısı
- I** Ana filtre
- J** Fan ve motor
- K** Güç kablosu (görselde yok)
- L** Kullanıcı Kılavuzu (görselde yok)

Güvenlik talimatları

Blueair HealthProtect™ hava temizleyicileri sadece iç mekan kullanımı için tasarlanmış elektrikli cihazlardır, yangın, elektrik çarpması veya yaralanma riskini azaltmak için gerekli önlemleri alınız.

- Bu cihaz, 8 yaş ve üzeri çocuklar ve fiziksel, duyuşsal veya zihinsel kapasitesi düşük veya deneyim ve bilgi eksikliği olan kişiler tarafından cihazın güvenli kullanımı hakkında gözetim veya talimat verilmişse ve ilgili tehlikeleri anladılarsa kullanılabilir.
- Çocuklar cihazla oynamamalıdır.
- Onarımdan önce cihazı her zaman güç kaynağından çıkarın.
- Güç fişini hiçbir şekilde değıştirmeyin ve cihazı kendiniz açmaya veya hizmet vermeye çalışmayın. Servis, üretici, servis şirketi veya benzer nitelikli personel tarafından sadece orijinal Blueair yedek parçaları kullanılarak yapılmalıdır.
- Güç kablosunun ve güç fişinin zarar görme riski olmadığından emin olun. Tehlikeyi önlemek için, hasarlı bir güç kablosu her zaman üretici, servis aracı veya benzer şekilde nitelikli kişi tarafından değıştirilmelidir.
- Cihaz hasarlıysa veya arızalanırsa, kapatın, cihazı güç kaynağından çıkarın ve Blueair ile iletişime geçin.
- Güç fişi güç prizine sıkıca takılmalıdır.
- Üniteyi güç kaynağından çıkarırken güç kablosunu çekmeyin, güç fişini çekin.
- Uygun topraklanmış bir elektrik prizine doğrudan ve sıkıca bağlamak için Blueair hava temizleyicinizle birlikte verilen topraklanmış güç

- kablosunu kullanın. Cihazınızın derecelendirme etiketine bakın.
- Uzatma kablosu veya güç kablosu kullanmayın. Cihazınızın derecelendirme etiketine bakın.
 - Güç fişini hiçbir şekilde değiştirmeyin. Fiş prize sığmazsa, uygun prizi kurmak için nitelikli personele başvurun.
 - Dahil edilen güç kablosunu cihazdan başka hiçbir şey için kullanmayın.
 - Elektrik çarpmasına veya cihaza zarar verebileceğinden, nesnelerin hava girişlerine ve hava prizine girmesine veya engellenmesine izin vermeyin.
 - Cihazın üzerine veya doğrudan cihazın karşısına herhangi bir nesne yerleştirmeyin.
 - Üzerine oturmayın, üstünde durmayın, cihaza tırmanmayın veya asılmayın.
 - Güç kablosu da dahil olmak üzere cihazı ısıtılmış yüzeylerden ve açık ateşten güvenli bir mesafede tutun.
 - Cihazı ve güç fişini su ve diğer sıvılardan uzak tutun.
 - Cihazı ve güç fişini pestisitler ve deodorantlar gibi kimyasallardan uzak tutun.
 - Cihazı yere yerleştirin. Cihaz sabit bir yüzeye yerleştirilmelidir.
 - Cihazı açık havada veya banyo, çamaşırhane veya havuz alanları gibi ıslak ortamlarda kullanmayın.
 - Temizlik ve cihaz onarımı, gözetim altında olmayan çocuklar tarafından yapılmamalıdır.

Başlayın

1. Adım

Filtre kapısını açın, ana filtreyi çıkarın ve koruyucu ambalajı çıkarın.

2. Adım

Ana filtreyi hava temizleyiciye yerleştirin ve filtre kapısını kapatın.

Filtre işleme ile ilgili daha fazla bilgi için Filtreler bölümüne bakınız.

Güç kaynağına takın

1. Adım

Hava temizleyicinizin çıkarılabilir bir güç kablosu varsa, kabloyu hava temizleyicideki güç kablosu prizine sıkıca takın.

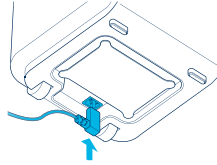

2. Adım

Güç kablosunu topraklanmış bir duvar elektrik prizine takın.

3. Adım

Hava temizleyicisini açmak için Açık/Kapalı düğmesine basın.

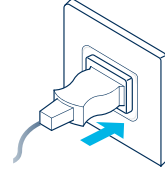

Not! Bazı pazarlar için hava temizleyici, mevzuat gereksinimleri nedeniyle sabit bir güç kablosu ile donatılmıştır.

İpucu! Herhangi bir aşırı kablo uzunluğunu hava temizleyicisinin altında kablo sarıcısında saklayın.

Blueair uygulamasına bağlanın

Hava temizleyiciyi Blueair uygulamasına bağlamak, hava temizleyicisini uzaktan kontrol etmenizi ve ayarları değiştirmenizi sağlar. Uygulama, hava temizleyiciye ek işlevler ekler.

1. Adım

Blueair uygulamasını App store veya Google play'den indirin.

2. Adım

Blueair uygulamasını açın ve hava temizleyicisine bağlamak için talimatları izleyin.

Kontrol paneli

Tüm HealthProtect™ modellerinde kontroller, bir filtre göstergesi ve hava kalitesi bilgileri vardır. 40 modelleri ve 70 modellerinde hava kalitesi verileri için ek göstergeler bulunmaktadır. 40-modelleri, partikül madde verileri için bir ekrana sahiptir. 70 modellerinde parçacıklar, gazlar (tVOC), sıcaklık, bağıl nem ve filtre ömrü için ek işlevlerin olduğu dinamik bir ekran kontrolü bulunmaktadır.

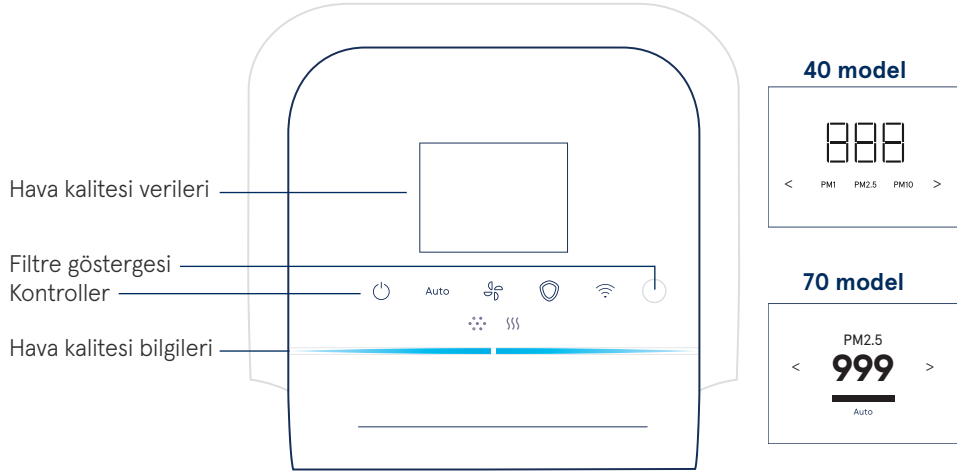

Kontroller

Kontrol panelindeki düğmeleri veya Blueair uygulamasını kullanarak hava temizleyiciyi kontrol edin.



Açık/Kapalı

Auto

Otomatik mod



Hava akış hızı



GermShield™



Wi-Fi

Açık/Kapalı



Açık veya Kapalı hale getirmek için basın.

Not! Hava temizleyici kapatıldığında Wi-Fi, sensörler ve GermShield™ işlevi çalışmaya devam eder.

Otomatik mod

Otomatik modda hava temizleyici, sensörden alınan hava kalitesi bilgilerine bağlı olarak hava akışını otomatik olarak kontrol eder.

Auto Etkinleştirmek veya Devre Dışı Bırakmak için basın.

Göstergeler 10-modelleri/40-modelleri



Durum Beyaz ışık
Açık.



Durum Işık yok
Kapalı.

Göstergeler 70-modelleri

Auto ✓

Durum onay işareti
Açık.

Auto ✗

Durum çapraz
Kapalı.

Hava akış hızı

Mevcut hava akış hızı seçenekleri şunlardır: 1, 2, 3 ve 0.



Farklı hava akış hızları arasında geçiş yapmak için basın.

Göstergeler 10-modelleri/40-modelleri

Göstergeler 70-modelleri

Hız:



GermShield™

Hava temizleyici, mikrop eğilimli bir ortam algılandığında etkin olan bir GermShield™ işlevine sahiptir. 70 modellerinin ekranında GermShield™ işlevinin ne zaman çalıştığını gösteren ek bir gösterge bulunuyor.



Etkinleştirmek veya Devre Dışı Bırakmak için basın.

Göstergeler 10-modelleri/40-modelleri

Göstergeler 70-modelleri



Durum Beyaz ışık
Açık.



Durum Işık yok
Kapalı.



Durum onay işareti
Açık.



Durum çapraz
Kapalı.

Not! GermShield™ etkinleştirildiğinde, mikrop eğilimli bir ortam algılama durumunda hava temizleyicisinden bir ışık akımı gelebilir.

Wi-Fi Bağlantısı

Wi-Fi işlevi tüm modellerde kullanılabilir ve hava temizleyicisinin Blueair uygulamasına bağlanmasını ve işlevsel güncellemeler almasını sağlar. Wi-Fi bağlantısı kurulmasını istemiyorsanız Wi-Fi işlevini devre dışı kalmak için Wi-Fi düğmesine basın.

Düğme



Wi-Fi açmak veya kapatmak için >15 saniye boyunca basın.

Göstergeler (10-modelleri ve 40-modelleri)



Durum Beyaz ışık
Wi-Fi ağına bağlı.



Durum Beyaz hızlı “yanıp sönen” ışık
Bağlanamadı.



Durum Beyaz “titreşimli” ışık
Wi-Fi Açık, çalıştırmaya hazır.



Durum Işık yok
Wi-Fi işlevselliği Kapalı.

Göstergeler LCD ekran (70 modelleri)



Durum Yeşil onay işareti
Açık.



Durum Kırmızı çarpı
Kapalı.



Durum Kırmızı ünlem
Bağlantı hatası.

Göstergeler Düğmeleri (70 modelleri)



Durum Beyaz ışık
Wi-Fi ağına bağlı.



Durum Beyaz “titreşimli” ışık
Wi-Fi Açık, çalıştırmaya hazır.



Durum karartılmış ışık
Wi-Fi işlevselliği Kapalı.



Durum Beyaz hızlı “yanıp sönen” ışık
Bağlantı hatası.

Wi-Fi bağlantısına dair daha fazla bilgi için Blueair uygulamasına bakınız.
Destek için www.blueair.com/customer-support adresini ziyaret edin

Filtre göstergesi

Hava temizleyici, filtrelerin kalan ömrünü, kullanım ve sensör okumalarına göre hesaplayıp filtreyi değiştirme zamanının geldiğini gösterir.

Göstergeler (10-modelleri ve 40-modelleri)



Durum Filtre değişimi
Filtrenin kullanım ömrü sona erdi.



Durum Filtre değişimi “yanıp
sönüyor”
Blueair filtresini tanıyamıyor
/Filtre algılanmadı.

Göstergeler (70-modelleri)



Durum Filtre değişimi
Filtrenin kullanım ömrü sona erdi.



Durum Yeni filtre
Filtre değişikliği tamamlandı.



Durum Filtre uyarısı
Blueair filtresi algılayamıyor.



Durum Filtre yok
Filtre algılanmadı.

Filtre göstergeleri hakkında daha fazla bilgi için Sorun Giderme bölümüne bakın.

Kategori Göstergeleri (70-modelleri)

Farklı işlevlerin kategorileri ekranın üst kısmında gösterilir- seçilen kategoriye ait verileri görüntülemek için kontrol panelindeki düğmelere veya sol ve sağ oklara basın.

PM1

Parçacık verileri



Gaz verileri



Sıcaklık



Filtre kullanım ömrü



Bağıl nem

Hava kalitesi bilgileri

Paracık madde (PM) ve gazlar için hava kalitesi seviyeleri, hava kalitesi göstergesinde renk skalası kullanılarak gösterilir.

PM1 Paracık madde, boyutu 1 mikrometre veya daha az apı olan paracıklar.

PM2.5 Paracık madde, boyutu 2.5 mikrometre veya daha az apı olan paracıklar.

PM10 Paracık madde, boyutu 10 mikrometre veya daha az apı olan paracıklar.

VOC Uucu organik bileşikler, açık ve kapalı havada bulunan gazlar.

Göstergeler



Paracık madde göstergesi



Gazlar (tVOC) göstergesi

Hava kalitesi seviyesi

Paracıklar için hava kalitesi gösterge ubuęu PM1, PM2.5 ve PM10 dıřında en yüksek kirlilik düzeyini gösterecektir.

	ok Kirli
	Hafif Kirli
	Orta
	İyi
	Mükemmel
	Veriler kullanılmıyor

Hava kalitesine dair daha fazla bilgi için Blueair uygulamasına bakınız.

Hava kalitesi verileri 40 modelleri ve 70 modelleri

40 modelleri PM1, PM2.5 ve PM10 için ölçülen değerleri gösteren ek bir ekrana sahiptir. Farklı parçacık madde boyutları arasında geçiş yapmak için sol veya sağ okuna basın.

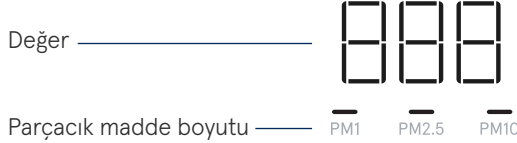

Göstergeler

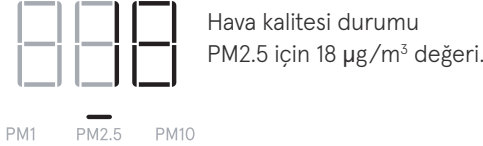

70 modelleri, farklı kategoriler için ek değerler ve durumları gösteren dinamik bir ekran denetimine ve etkin işlevleri göstermek için ek göstergelere sahiptir. Farklı kategoriler arasında geçiş yapmak için sol veya sağ okuna basın.



Paracık veri gstergesi

Paracıklar iin hava kalitesi verileri ekranda gsterilir. Paracık verileri kategorisi sayfasına gemek iin sol veya saė oka basın. Ekran, durum ubuėunda gsterilen ilgili hava kalitesi bilgiler ile PM1, PM2.5 ve PM10 iin lülen deėerleri gsterir.

PM1

5

Kategori PM1
5 $\mu\text{g}/\text{m}^3$ deėeri.
Durum Mkemmел hava kalitesi.

PM2.5

15

Kategori PM2.5
15 $\mu\text{g}/\text{m}^3$ deėeri.
Durum İyi hava kalitesi.

PM10

55

Kategori PM10
55 $\mu\text{g}/\text{m}^3$ deėeri.
Durum Orta hava kalitesi.



Veri ykleme
/Kullanılabilir veri yok.

Daha fazla bilgi iin Blueair uygulamasına bakınız.

Sıcaklık gstergesi

Oda sıcaklıėı ekranda gsterilir. Sıcaklık kategorisi sayfasına gemek iin sol veya saė oka basın.



17°C

Kategori Sıcaklık
Odada 17 santigrat derece/63 fahrenheit deėeri.

Baėıl nem gstergesi

Odanın baėıl nemi ekranda belirtilir. Baėıl nem kategorisi sayfasına gemek iin sol veya saė oka basın.



36%

Kategori Baėıl nem
Odada %36'lık deėer.

Gaz veri göstergesi

Gazlar için hava kalitesi verileri (tVOC) ekranda gösterilir. Gaz verileri kategorisi sayfasına geçmek için sol veya sağ oka basın. Ekran zaman içinde gazların farklı sensör okumalarını gösterir.

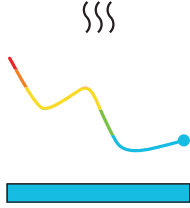

Kategori Gaz verileri
Zaman içinde odadaki gazlar (tVOC) için hava kalitesi düzeylerinin değeri.
Durum Mükemmel hava kalitesi.

Filtre kullanım ömrü göstergesi

Filtrenin kalan ömrü ekranda gösterilir. Filtrenin kalan ömrü kategorisi sayfasına geçmek için sol veya sağ oka basın. Hava temizleyici yeni bir filtre ile %100'den geri sayar ve filtre değiştirmek zamanı geldiğini gösterir.



Kategori Filtre kullanım ömrü
Filtrenin %90 değerinde kalan kullanım ömrü.
Durum çubuğu geri sayılıyor.



Kategori Filtre kullanım ömrü
Filtrenin %9 değerinde kalan kullanım ömrü.
Durum çubuğu geri sayılıyor.

Filtreler

Hava temizleyici, iki ön filtre ve bir ana SmartFilter filtresi takılı olarak teslim edilir. Filtreler havayı parçacıklardan ve gazlardan arındırır. En iyi performans için ön filtreleri düzenli olarak temizleyin ve hava temizleyici filtre değişimini gösterdiğinde ana filtreyi değiştirin. Hava temizleyicinize yönelik doğru ana filtreyi bulmak için Blueair uygulamasını kullanın veya www.blueair.com adresini ziyaret edin. Hava temizleyicinizin model numarası, hava temizleyicisinin üzerindeki derecelendirme etiketinde bulunabilir.

Blueair filtre abonelik programı

Blueair filtre abonelik programına kaydolmak için Blueair uygulamasını kullanın veya www.blueair.com adresini ziyaret edin. (Tüm pazarlarda mevcut değildir)

Önemli! Filtreleri değiştirmeden, temizlemeden veya bakım prosedürlerini gerçekleştirmeden önce her zaman cihazı kapatın ve güç kaynağından çıkarın.

Ön filtreleri temizleyin

En iyi performans için ön filtreleri düzenli olarak temizleyin.

1. Adım

Ön filtreyi serbest bırakmak için hava temizleyicinin sol veya sağ yan çerçevesini itin.

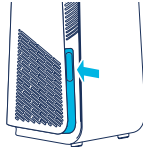

2. Adım

Ön filtreyi yuvadan çekin.

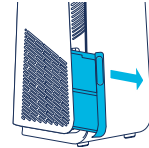

3. Adım

Ön filtreyi toz beziyle silerek veya yumuşak bir fırça ataşmanı ile vakumlayarak temizleyin.



4. Adım

Ön filtreyi yuvanın arkasına yerleştirin.

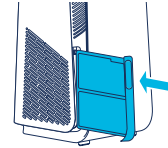

5. Adım

Ön filtreyi konuma kilitlemek için itin.

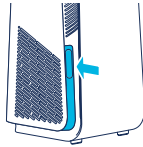

Ana filtreyi deęiřtirin

Hava temizleyici, filtrelerin kalan ömrünü, kullanım ve sensör okumalarına göre hesaplayıp filtreyi deęiřtirme zamanının geldiđini gösterir. Filtre deęiřimi için önerilen süre, iç mekan koşullarına bađlı olarak 6-12 aydır.

Filtreyi deęiřtirme zamanı geldiđinde kontrol panelinde filtre deęiřtirme göstergesi görünür.



Filtre deęiřtirme göstergesi
(10 modelleri ve 40 modelleri)



Filtre deęiřtirme göstergesi
(70 modelleri)

Önemli! Hava temizleyicisinin uygun çalışmasını ve performansını sağlamak ve tam garanti kapsamı kazanmak için modele uygun yalnızca orijinal Blueair filtreleri kullanın.

1. Adım

Filtre kapısını açın.

Dikkat! Filtre kapısı açıldıđında hava temizleyici kapanır.

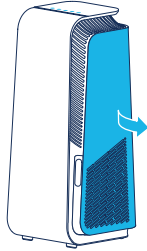

2. Adım

İki sekmeye yavaşça çekerek eski ana filtreyi çıkarın.

Kirleticileri içeride hapsedmek için ana filtreyi kapatın.

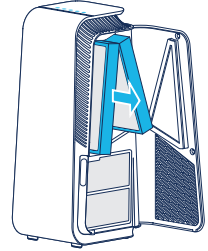

3. Adım

Not! Kullanmadan önce koruyucu plastiđi yeni ana filtrelerden çıkarmayı unutmayın.

Yeni ana filtreleri takın.

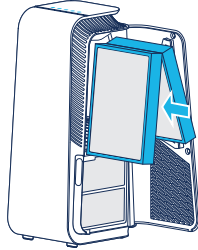

4. Adım

Filtre kapısını kapatın.

Not! Hava temizleyicinin yeniden başlaması için filtre kapısının kapatılması gerekir.

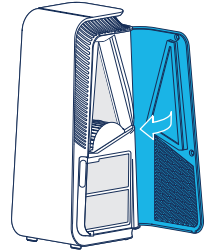

Hava temizleyicisini taşıyın

Hava temizleyicide hareket sağlamak için ayak ve tekerlekler vardır.

Önemli!

- Taşımadan önce hava temizleyicisinin fişini çekin.
- Hava temizleyicideki filtre kapaklarının sıkı şekilde kapatıldığından emin olun.
- Hava temizleyicisini iki elinizle hava temizleyicisinin üst kısmındaki tutarak taşıyın.
- Hava temizleyicisini geriye doğru yatırıp tekerlekleri üzerinde yuvarlayarak taşıyın.

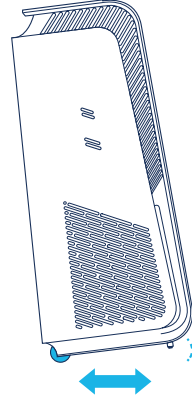

Kablo sarıcı

Hava temizleyicide herhangi bir fazla kablo uzunluğu saklamak için bir manuel kablo sarıcı vardır. Kablo sarıcı, hava temizleyicisinin altındadır. Kablo sarıcısının etrafına sararak fazla kabloyu saklayın.

Bakım ve onarım

Genel

- Onarımdan önce cihazı güç kaynağından çıkarın.
- Yabancı cisimlerin hava girişlerine veya çıkışlarına girmesine izin vermeyin. Bu, elektrik çarpmasına veya hava temizleyicisinin hasar görmesine neden olabilir.
- Bu maddeler hava temizleyiciye zarar verebileceğinden dolayı asla benzin, kimyasal çözücüler veya aşındırıcı malzemelerle temizlemeyin.
- Güç bağlamadan önce hava temizleyicisinin tamamen kuru olduğundan emin olun.
- Ana filtreyi yıkamayın. Ana filtre yıkanabilir veya yeniden kullanılabilir değildir.

Temizleme

- Ön filtreleri toz beziyle silerek veya yumuşak bir fırça ataşmanı ile vakumlayarak temizleyin.
- Hava temizleyicisinin dış kısmını yumuşak, temiz, nemli bir bezle silin.
- Kapıyı açın, kapının içini yumuşak ve temiz bir bezle temizleyin.
- Küçük hava girişlerini yumuşak bir fırça ataşmanı ile vakumlayın.
- Yumuşak bir fırça aparatı ile hava temizleyicisinin içini vakumlayın.
- Aşınma veya hasara karşı güç kablosunu ve güç fişini temizleyin ve kontrol edin.
- Ana filtreyi değiştirirken sensörü temizleyin.

Hava kalitesi sensörü

Hava kalitesi sensörü için giriş, hava temizleyicisinin arkasında yer almaktadır. Girişleri yumuşak bir fırça ataşmanı ile vakumlayın.

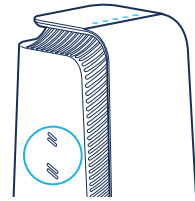

Sorun giderme

Sorun	Olası neden	Eylem
Hava temizleyici çalışmıyor.	Güç kablosu güç kaynağına bağlı değildir.	Güç kablosunu güç kaynağına bağlayın.
	Hava temizleyicinin filtre kapısı kapalıdır.	Filtre kapısını hafifçe tamamen kapatın.
Bağlantı çalışmıyor.	Wi-Fi cihazın gereksinimlerini karşılamıyor.	Blueair müşteri hizmetleriyle irtibat kurun.
	Blueair uygulamasında, güncellenmiş bir sürüm yok veya geçici bir hata var.	Güncellemeleri kontrol edin.
	Blueair uygulamasında kullanıcı hesabı sorunları vardır.	Blueair müşteri hizmetleriyle irtibat kurun.
Hava temizleyici, hiçbir verinin mevcut olmadığını gösteriyor.	Sensör değerleri güncelleniyor.	Güncelleme için 30 saniye bekleyin.
		Güç kablosunu duvar prizinden çıkarın ve güç kablosunu yeniden bağlamadan önce yaklaşık beş saniye bekleyin.
Filtre göstergesi, kontrol panelinde yanıp sönüyor ve/veya hava temizleyicisi, hava akış hızını azalttı /veya ekranda bir filtre uyarısı gösterilir.	Ana filtre veya orijinal Blueair filtresi algılanmaz.	Bir ana filtre takın ve/veya hava temizleyiciye düzgün bir şekilde takıldığını kontrol edin.
		Orijinal Blueair filtreleri ile değiştirin.
Kontrol panelindeki düğmeler, basıldığında yanıp sönüyor veya ekran, Çocuk kilidi gösterir (tüm modellerde değil).	Çocuk kilidi işlevi etkinleştirilir.	Blueair uygulamasındaki Çocuk kilidini kapatın.
Hava temizleyici Wi-Fi bağlantısını kaybetti ve Uygulamada Çocuk kilidi etkinleştirildi.	-	Güç kablosunu duvar prizinden çıkarın ve güç kablosunu yeniden bağlamadan önce yaklaşık beş saniye bekleyin.

Daha fazla destek için, lütfen www.blueair.com/customer-support adresini ziyaret edin

Atma ve geri dönüşüm

Bu hava temizleyicisinin elektronik atık olarak imha edilmesi ya da geri dönüşümünün sağlanması gerekir ve filtre, plastik olarak geri dönüştürülebilir. Bu hava temizleyicisinin imhası ve geri dönüşümü ile ilgili sorularınız olması halinde lütfen uygunluk açısından yerel geri dönüşüm tesisinizle veya Blueair bayinizle irtibat kurun ve doğru geri dönüşüm yöntemi için danışın.



Cihazın veya ambalajının üzerinde çizili atık kutusu sembolü, kullanım ömrünün sonunda ürünün sıradan evsel atıklardan ayrı olarak atılması gerektiği anlamına gelir.

Yardım ve destek

Ürününüz hakkında sorularınız varsa, lütfen www.blueair.com adresini ziyaret edin veya yerel Blueair satıcınıza başvurun.

Kişiselleştirilmiş destek için Blueair ile iletişime geçmek için lütfen www.blueair.com/customer-support adresini ziyaret edin

Garanti bilgileri

Blueair Sınırlı Garanti, yalnızca hava temizleyicisinin bu kılavuzdaki talimatlara uygun olarak kurulması, kullanılması ve bakımında geçerlidir.

Garanti koşulları için, www.blueair.com/warranty adresini ziyaret edin

Garanti ve iadeler

Hava temizleyiciyi yetkili satıcılarımızın birinden satın aldıysanız, yardım istemek için lütfen aynı mağazaya başvurun.

Spesifikasyon

	7400 serisi	7700 serisi
Giriş gerilimi, Frekans	100-127VAC/220-240VAC, 50/60Hz	100-127VAC/220-240VAC, 50/60Hz
Güç tüketimi ¹	43W	72W
Çalışma frekansı	2402-2480 MHz, 13.56 MHz	2402-2480 MHz, 13.56 MHz
Çıkış gücü	Max 5mW	Max 5mW
Ses düzeyi (min/maks) ²	25dB(A)-45dB(A)	27dB(A)-55dB(A)
Önerilen oda boyutu ³	38 m ²	62 m ²
CADR Smoke ³	455 m ³ /sa	735 m ³ /sa
CADR Dust ³	465 m ³ /sa	>675 m ³ /sa
CADR Pollen ³	475 m ³ /sa	735 m ³ /sa

¹ IEC 60335-1:2010 uyarınca

² GB4214.1-2017 uyarınca ses basıncı

³ ANSI/AHAM AC-1-2019 uyarınca

Blueair HealthProtect™ serie 7400/7700

Produktnamn:	Modellnummer:	Modellnummer:
10-modeller	100-127VAC	220-240VAC
7410i	7411371000	7421371000
7710i	7711371000	7721371000
40-modeller		
7440i	7412371000	7422371000
7740i	7712371000	7722371000
70-modeller		
7470i	7413352000	7423352000
7475i	7413352000	7423352000
7770i	7713352000	7723352000
7775i	7713352000	7723352000

Härmed försäkrar Blueair AB att typerna av radioutrustning i tabellen ovan uppfyller direktiv 2014/53/EU. Den fullständiga texten till EU-försäkran om överensstämmelse finns på följande internetadress: www.blueair.com/customer-support

Läs denna bruksanvisning noggrant och spara den för framtida bruk.
Den senaste versionen av denna bruksanvisning finns på www.blueair.com

Tänk på att: Det kan finnas lokala varianter av dessa modeller.

Innehåll

Blueair HealthProtect™	222
Säkerhetsanvisningar	224
Kom igång	226
Kontrollpanel	227
Filter	236
Flytta luftrenaren	238
Kabelvinda	238
Skötsel och underhåll	239
Felsökning	240
Avfallshantering och återvinning	241
Hjälp och support	241
Information om garanti	241
Teknisk specifikation	242

Blueair HealthProtect™

Blueair HealthProtect™ luftrenare finns i tre modeller, 10-modellerna, 40-modellerna och 70-modellerna. Alla modeller är Wi-Fi-kompatibla, har en GermShield™-funktion för att förhindra bakterietillväxt, förfilter samt ett huvudfilter för att rena luft.

Alla modeller av HealthProtect™ har kontrollfunktioner och en inbyggd sensor. 40-modellerna och 70-modellerna har ytterligare indikering av luftkvalitet. 40-modellerna har en display för information om luftburna partiklar. 70-modellerna har dynamisk skärmstyrning, med ytterligare funktioner för partiklar, gaser (tVOC), temperatur, relativ luftfuktighet och livslängd för filter.

Du kan när som helst ändra luftrenarens inställningar från kontrollpanelen på apparaten eller fjärrstyra den med Blueair-appen. Det finns ytterligare funktioner för alla modeller via Blueair-appen.

Rekommendationer för bästa prestanda

- Använd luftrenaren i ett rum som inte överstiger den rekommenderade rumsytan.
- Placera luftrenaren på en plats där luften kan cirkulera fritt in i, ut ur samt runt den.
- Placera luftrenaren minst 10 cm från andra föremål.
- Håll dörrar och fönster till rummet där luftrenaren används stängda.
- Kör luftrenaren dygnet runt med GermShield™ funktionen igång.
- Använd endast originalfilter från Blueair.
- Byt huvudfiltret när indikatorn för filterbyte visas på kontrollpanelen.
- Följ underhållsanvisningarna i den här bruksanvisningen.

Luftrenare från Blueair består huvudsakligen av en motor, en fläkt och ett filter. Luftrenaren avlägsnar föroreningar från luften i ett rum för att förbättra inomhusluftens kvalitet.

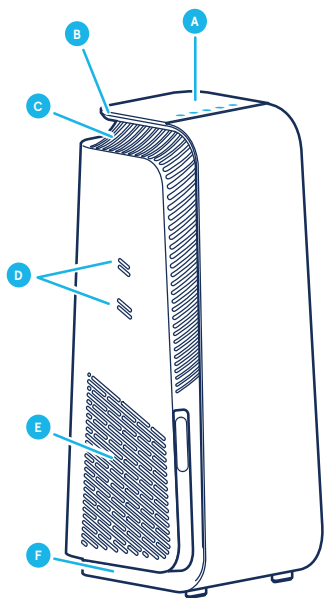

- A** Kontrollpanel
- B** Handtag
- C** Luftutlopp
- D** Inlopp till luftkvalitetssensor
- E** Luftintag
- F** Fötter och hjul

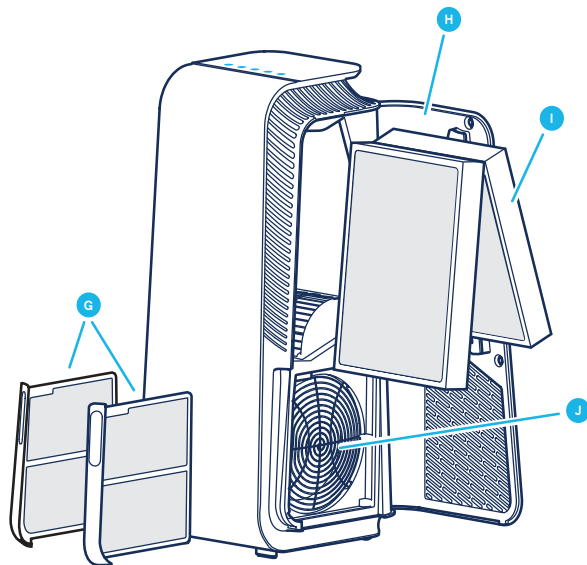

- G** Förfilter
- H** Filterlucka
- I** Huvudfilter
- J** Fläkt och motor
- K** Strömkabel (inte i bild)
- L** Bruksanvisning (inte i bild)

Säkerhetsanvisningar

Blueair HealthProtect™ luftrenare är elektriska apparater endast för inomhusbruk. Vidta nödvändiga försiktighetsåtgärder för att minska risken för brand, elstötar eller personskador.

- Denna apparat kan användas av barn från 8 år och äldre samt personer med nedsatt fysisk, sensorisk eller mental förmåga, eller bristfällig erfarenhet och kompetens om de övervakas eller har fått instruktioner om hur apparaten används på ett säkert sätt och förstår de risker som finns.
- Barn får inte leka med apparaten.
- Koppla alltid bort strömförsörjningen till apparaten före underhåll.
- Förändra inte strömkontakten på något sätt och försök inte själv att öppna apparaten eller ge den service. Service måste utföras av tillverkaren, ett serviceombud eller liknande behörig personal och endast med originalreservdelar från Blueair.
- Säkerställ att strömkabeln och strömkontakten inte riskerar att skadas. För att undvika fara måste en skadad strömkabel alltid bytas ut av tillverkaren, serviceombudet eller liknande behörig person.
- Om apparaten är skadad eller inte fungerar korrekt ska man stänga av den, koppla bort den från strömförsörjningen och kontakta Blueair.
- Strömkontakten måste vara ordentligt insatt i eluttaget.
- När man kopplar bort enheten från strömförsörjningen ska man inte dra i strömkabeln, utan i strömkontakten.
- Använd endast den jordade strömkabel som medföljer Blueair-luftrenaren för att ansluta direkt och ordentligt till ett lämpligt eluttag. Se märketiketten på din apparat.

- Använd inte förlängningssladd eller grenuttag. Se märketiketten på din apparat.
- Förändra inte strömkontakten på något sätt. Om kontakten inte passar i eluttaget ska man kontakta en behörig elektriker för att låta installera rätt uttag.
- Använd inte den medföljande strömkabeln till något annat än apparaten.
- Låt inte föremål komma in i eller blockera luftintagen och luftutloppen eftersom detta kan orsaka elstötar eller skada apparaten.
- Placera inga föremål ovanpå eller i direkt kontakt med apparaten.
- Sitt, stå och klättra inte på och häng inte i apparaten.
- Håll apparaten, inklusive strömkabeln, på säkert avstånd från uppvärmda ytor och öppna lågor.
- Håll apparaten och strömkontakten borta från vatten och andra vätskor.
- Håll apparaten och strömkontakten borta från kemikalier som bekämpningsmedel och doftartiklar.
- Placera apparaten på golvet. Apparaten måste placeras på en stabil yta.
- Använd inte apparaten utomhus eller i våta miljöer som badrum, tvättstugor eller poolområden.
- Rengöring och användarunderhåll ska inte utföras av barn utan tillsyn.

Kom igång

Steg 1

Öppna filterluckan, dra ut huvudfiltret och ta bort skyddsomslaget.

Steg 2

Sätt in huvudfiltret i luftrenaren igen och stäng filterluckan.

Se avsnittet Filter för mer information om hantering av filter.

Anslut strömförsörjningen

Steg 1

Om din luftrenare har en borttagbar strömkabel ska du sätta i kabeln ordentligt i strömkontakten på luftrenaren.

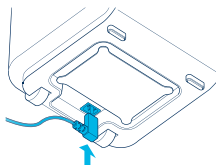

Steg 2

Koppla in strömkabeln i ett jordat vägguttag.

Steg 3

Tryck på på/av-knappen för att slå på luftrenaren.

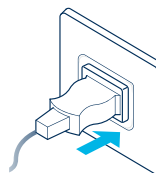

Obs! På vissa marknader är luftrenaren utrustad med en fast strömkabel på grund av myndighetskrav.

Tips! Förvara eventuellt överskott av kabelns längd i kabelvindan under luftrenaren.

Ansluta till Blueair-appen

Om du ansluter luftrenaren till Blueair-appen kan du fjärrstyra luftrenaren och ändra inställningarna. Appen ger ytterligare funktioner för luftrenaren.

Steg 1

Ladda ned Blueair-appen från App Store eller Google Play.

Steg 2

Öppna Blueair-appen och följ instruktionerna för att ansluta den till luftrenaren.

Kontrollpanel

Alla HealthProtect™-modeller har kontroller, en filterindikator och luftkvalitetsindikering. 40-modellerna och 70-modellerna har ytterligare indikering av luftkvalitet. 40-modellerna har en display för information om luftburna partiklar. 70-modellerna har dynamisk skärmstyrning, med ytterligare funktioner för partiklar, gaser (tVOC), temperatur, relativ luftfuktighet och livslängd för filter.

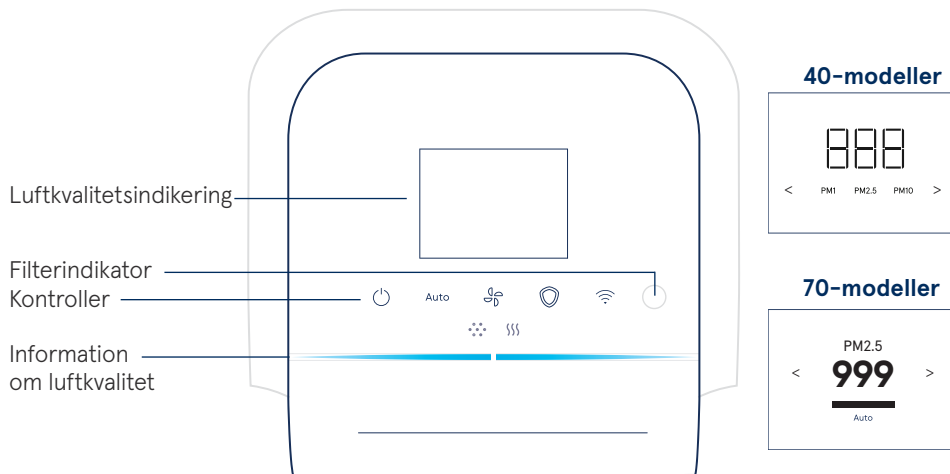

Kontroller

Styr luftrenaren med hjälp av knapparna på kontrollpanelen eller med hjälp av Blueair-appen.



På/Av

Auto

Automatiskt läge



Luftflödes hastighet



GermShield™



Wi-Fi

På/Av



Tryck på knappen för att slå på eller av apparaten.

Obs! Wi-Fi, sensorer och funktionen GermShield™ fortsätter att vara aktiva när luftrenaren är avstängd.

Automatiskt läge

I det automatiska läget reglerar luftrenaren automatiskt luftflödet baserat på information om luftkvaliteten från sensorn.

Auto Tryck för att aktivera eller avaktivera.

Indikatorer på 10-modeller/40-modeller



Status, vitt ljus
På.



Status, ljus av
Av.

Indikatorer på 70-modeller



Status med bock
På.



Status med kryss
Av.

Luftflödes hastighet

Tillgängliga inställningar för luftflödes hastighet är: 1, 2, 3 och 0.





Tryck för att växla mellan de olika luftflödes hastigheterna.

Indikatorer på 10-modeller/40-modeller

Indikatorer på 70-modeller

Hastighet:    

 **1**  **2**  **3**  **0**

GermShield™

Luftrenaren har GermShield™-funktion som aktiveras när en miljö med benägenhet för bakterietillväxt känns av. 70-modellerna har ytterligare en indikator på skärmen för visning när funktionen GermShield™ är aktiv.



Tryck för att aktivera eller avaktivera.

Indikatorer på 10-modeller/40-modeller

Indikatorer på 70-modeller



Status, vitt ljus
På.



Status med bock
På.



Status, ljus av
Av.



Status med kryss
Av.

Obs! När GermShield™ är aktiverad kan det komma ett lätt drag från luftrenaren när den känner av en miljö med benägenhet för bakterietillväxt.

Wi-Fi-anslutning

Det finns Wi-Fi-funktion i alla modeller som gör att luftrenaren kan anslutas till Blueair-appen och få funktionsuppdateringar. Om du inte vill att luftrenaren ska vara ansluten till Wi-Fi trycker du på Wi-Fi-knappen för att avaktivera Wi-Fi-funktionen.

Knapp



Tryck in i > 15 s för att slå på eller av Wi-Fi.

Indikatorer (10-modeller och 40-modeller)



Status, vitt ljus
Ansluten till Wi-Fi-nätverk.



Status, vitt, snabbt blinkande ljus
Det gick inte att ansluta.



Status, vitt pulserande ljus
Wi-Fi på, redo för uppkoppling.



Status, ljus av
Wi-Fi avstängt.

Indikatorer på LCD-skärm (70-modeller)



Status, grön bock
På.



Status, rött kryss
Av.



Status, rött utropstecken
Anslutningsfel.

Indikatorer, knappar (70-modeller)



Status, vitt ljus
Ansluten till Wi-Fi-nätverk.



Status, vitt pulserande ljus
Wi-Fi på, redo för uppkoppling.



Status, nedtonat ljus
Wi-Fi avstängt.



Status, vitt, snabbt blinkande ljus
Anslutningsfel.

Se Blueair-appen för mer information om Wi-Fi-anslutning.
För support, besök www.blueair.com/customer-support

Filterindikator

Luftrenaren beräknar filtrets kvarvarande livslängd baserat på användning och sensoravläsningar. En filterindikator indikerar när det är dags att byta ut filtret.

Indikatorer (10-modeller och 40-modeller)



Status, byt filter



Status för filterbyte "blinkar"
Kan inte hitta ett Blueair-filter
/Inget filter hittas.

Indikatorer (70-modeller)



Status, byt filter



Status, nytt filter
Filterbyte har utförts.



Status, filtervarning
Kan inte hitta något Blueair-filter.



Status, inget filter
Inget filter känns av.

Se Felsökning för mer information om filterindikatorer.

Kategoriindikatorer (70-modeller)

Kategorierna för de olika funktionerna anges i skärmens överkant: tryck på knapparna på kontrollpanelen eller på pil åt vänster eller höger för att visa information för den valda kategorin.

PM1

Partikelnivå



Gasnivå



Temperatur



Livslängd för filter



Relativ luftfuktighet

Information om luftkvalitet

Luftkvalitetsnivåerna för luftburna partiklar (PM) och gaser (tVOC) anges med hjälp av en färgskala på kontrollpanelen.

PM1 Luftburna partiklar, partiklar med diameter på 1 mikrometer eller mindre.

PM2.5 Luftburna partiklar, partiklar med diameter på 2,5 mikrometer eller mindre.

PM10 Luftburna partiklar, partiklar med diameter på 10 mikrometer eller mindre.

VOC Flyktiga organiska föreningar, gaser som finns i både utomhus- och inomhusluft.

Indikatorer



Indikator för luftburna partiklar



Indikator för gaser (tVOC)

Luftkvalitetsnivå

Luftkvalitetsindikatorn för partiklar kommer att visa den högsta föroreningsnivån av PM1, PM2.5 och PM10.

	Mycket förorenad
	Något förorenad
	Måttlig
	Bra
	Utmärkt
	Uppgift saknas

Se Blueair-appen för mer information om luftkvalitet.

Luftkvalitetsnivåer i 40-modeller och 70-modeller

40-modellerna har en extra display som visar uppmätta värden för PM1, PM2.5 och PM10. Tryck på vänster- eller högerpil för att växla mellan de olika storlekarna på luftburna partiklar.



Indikatorer

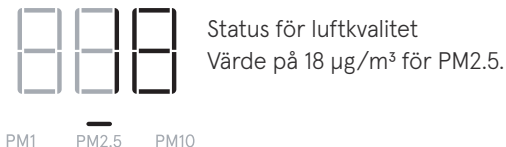

70-modellerna har dynamisk skärmkontroll som visar ytterligare värden och status för olika kategorier och har ytterligare indikatorer för att visa aktiva funktioner. Tryck på vänster- eller högerpil för att växla mellan de olika kategorierna.



Indikator för partikelnivå

Luftkvalitetsnivå för partiklar indikeras på skärmen. Tryck på pil åt vänster eller höger för att växla till kategorin Partikelnivå. Skärmen visar uppmätta värden för PM1, PM2.5 och PM10, med dess tillhörande information om luftkvalitet indikerad i statusfältet.

PM1

5

Kategori PM1
Värde på 5 $\mu\text{g}/\text{m}^3$.
Status: Utmärkt luftkvalitet.

PM2.5

15

Kategori PM2.5
Värde på 15 $\mu\text{g}/\text{m}^3$.
Status: Bra luftkvalitet.

PM10

55

Kategori PM10
Värde på 55 $\mu\text{g}/\text{m}^3$.
Status: Måttlig luftkvalitet.



Läser in data
/Inga data tillgängliga.

Se Blueair-appen för mer information.

Temperaturindikator

Rumstemperaturen indikeras på skärmen. Tryck på pil åt vänster eller höger för att växla till kategorin Temperatur.



17°C

Kategori Temperatur
Värdet 17 grader Celsius/63 grader Fahrenheit i rummet.

Indikator för relativ luftfuktighet

Den relativa luftfuktigheten i rummet indikeras på skärmen. Tryck på pil åt vänster eller höger för att växla till kategorin Relativ luftfuktighet.



36%

Kategori Relativ luftfuktighet
Värde 36 % i rummet.

Indikator för gasnivå

Luftkvalitetsnivå för gaser (tVOC) indikeras på skärmen. Tryck på pil åt vänster eller höger för att växla till kategorin Gasnivå. Skärmen visar de sensorernas olika avläsningar av gaser över tid.

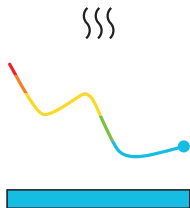

Kategori Gasnivå

Luftkvalitetsnivåerna för gaser (tVOC) i rummet över tid.

Status: Utmärkt luftkvalitet.

Indikator för filters livslängd

Filtrets kvarvarande livslängd indikeras på skärmen. Tryck på pil åt vänster eller höger för att växla till kategorin Livslängd för filter. Luftrenaren kommer att räkna ner från 100 % för ett nytt filter och indikerar när det är dags att byta filter.



Kategori Livslängd för filter

Filtret har 90 % kvar av sin livslängd.

Statusindikatorn räknar ned.



Kategori Livslängd för filter

Filtret har 9 % kvar av sin livslängd.

Statusindikatorn räknar ned.

Filter

Luftrenaren levereras med två förfilter och ett SmartFilter installerade. Filtren renar luften från både partiklar och gaser. För bästa prestanda bör man rengöra förfiltren regelbundet och byta huvudfiltret när luftrenaren indikerar att filterbyte behövs. För att hitta rätt huvudfilter för sin luftrenare kan man använda Blueair-appen eller besöka www.blueair.com. Modellnumret för luftrenaren finns på luftrenarens märketikett.

Blueair filterprenumerationsprogram

Använd Blueair-appen eller besök www.blueair.com för att registrera dig för Blueair's filterprenumerationsprogram. (Inte tillgängligt på alla marknader)

Viktigt! Stäng alltid av och koppla bort apparaten från strömförsörjningen innan byte av filter, rengöring eller underhåll.

Rengöra förfiltren

För bästa prestanda ska förfiltret göras rent regelbundet.

Steg 1

Tryck på vänster eller höger inbuktning på luftrenarens ram för att lossa förfiltret.

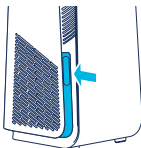

Steg 3

Rengör förfiltret genom att torka av med en dammtrasa eller dammsuga med ett mjukt borsttillbehör.



Steg 5

Tryck på förfiltret för att fästa det i rätt läge.

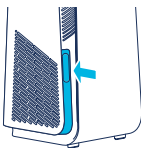

Steg 2

Dra ut förfiltret ur spåret.

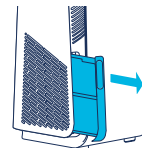

Steg 4

Sätt tillbaka förfiltret i spåret.

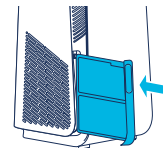

Byta huvudfilter

Luftrenaren beräknar filtrets kvarvarande livslängd baserat på användning och sensoravläsningar och indikerar när det är dags att byta ut filtret. Rekommenderad tid för filterbyte är 6–12 månader beroende på inomhusförhållandena.

Indikatorn för filterbyte visas på kontrollpanelen när det är dags att byta filter.



Indikator för filterbyte
(10-modeller och 40-modeller)



Indikator för filterbyte
(70-modeller)

Viktigt! Använd endast originalfilter från Blueair som passar för modellen för att säkerställa korrekt funktion och prestanda hos luftrenaren, samt för att garantin ska gälla.

Steg 1

Öppna filterluckan.

Obs! Luftrenaren stängs av när filterluckan öppnas.

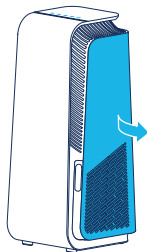

Steg 2

Ta bort det gamla huvudfiltret genom att dra försiktigt i de två flikarna.

Vik ihop huvudfiltret för att stänga in föroreningarna inuti.

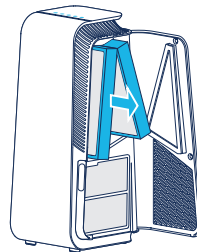

Steg 3

Obs! Kom ihåg att ta bort skyddsplasten från det nya huvudfiltret före användning.

Sätt in det nya huvudfiltret.

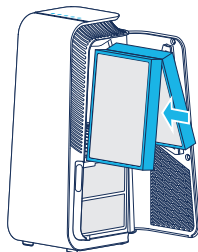

Steg 4

Stäng filterluckan.

Obs! Filterluckan behöver stängas för att luftrenaren ska kunna starta igen.

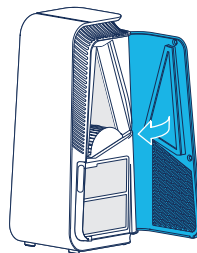

Flytta luftrenaren

Luftrenaren har fötter och hjul för att möjliggöra förflyttning.

Viktigt!

- Koppla ur luftrenaren innan du flyttar den.
- Se till att filterluckan på luftrenaren är ordentligt stängd.
- Flytta luftrenaren genom att hålla i handtaget högst upp på luftrenaren med två händer.
- Flytta luftrenaren genom att luta den bakåt och rulla den på hjulen.

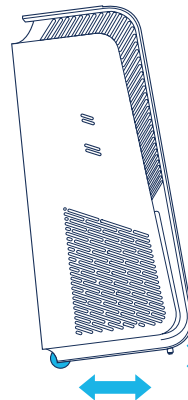

Kabelvinda

Luftrenaren har en manuell kabelvinda för att stuva undan eventuellt överskott av kabelns längd. Kabelvindan finns längst ner på luftrenaren. Förvara eventuellt överskott av kabel genom att linda den runt kabelvindan.

Skötsel och underhåll

Allmänt

- Koppla bort strömförsörjningen till luftrenaren före underhåll.
- Låt inte främmande föremål komma in i luftintagen eller luftutloppen. Det kan orsaka elstötar eller skador på luftrenaren.
- Använd aldrig bensen, kemiska lösningsmedel eller frätande material eftersom dessa medel kan skada luftrenaren.
- Säkerställ att luftrenaren är helt torr innan ström kopplas in igen.
- Tvätta inte huvudfiltret. Huvudfiltret är inte tvättbart eller återanvändbart.

Rengöring

- Rengör förfiltren genom att torka av med en dammtrasa eller dammsuga med ett mjukt borsttillbehör.
- Torka av luftrenarens utsida med en mjuk, ren, fuktig trasa.
- Öppna luckan, rengör insidan av luckan med en mjuk, ren trasa.
- Dammsug de små luftintagen med ett mjukt borsttillbehör.
- Dammsug luftrenarens insida med ett mjukt borsttillbehör.
- Rengör och kontrollera att strömkabeln och strömkontakten inte är slitna eller skadade.
- Rengör sensorn vid byte av huvudfilter.

Luftkvalitetssensor

Inloppet till luftkvalitetssensorn sitter på luftrenarens sida.
Dammsug luftintaget med ett mjukt borsttillbehör.

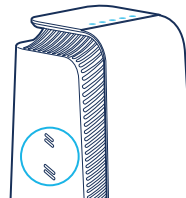

Felsökning

Problem	Möjliga orsaker	Åtgärd
Luftrenaren fungerar inte.	Strömkabeln är inte inkopplad till eluttaget.	Koppla in strömkabeln till eluttaget.
	Filterluckan på luftrenaren är inte stängd.	Stäng försiktigt filterluckan helt.
Uppkopplingen fungerar inte.	Wi-Fi-anslutningen uppfyller inte enhetens krav.	Kontakta Blueairs kundtjänst.
	Blueair-appen är inte uppdaterad eller har ett tillfälligt fel	Sök efter uppdateringar.
	Det finns problem med användarkontot i Blueair-appen.	Kontakta Blueairs kundtjänst.
Luftrenaren indikerar att inga data finns tillgängliga.	Sensorvärdena uppdateras.	Vänta 30 sekunder på uppdatering.
		Koppla bort strömkabeln från eluttaget och vänta cirka fem sekunder innan strömkabeln ansluts igen.
Filterindikatorn blinkar på kontrollpanelen och/eller luftrenaren har reducerat luftflödeshastighet eller en filtervarning indikeras på skärmen.	Huvudfiltret, eller ett originalfilter från Blueair, kunde inte hittas.	Sätt in ett huvudfilter och/eller kontrollera att det är korrekt insatt i luftrenaren.
		Byt till ett originalfilter från Blueair.
Knapparna på kontrollpanelen blinkar när man trycker på dem eller displayen indikerar Barnlås (finns inte på alla modeller).	Barnlåsfunktionen är aktiverad.	Stäng av Barnlås i Blueair-appen.
Luftrenaren har tappat Wi-Fi-anslutningen och Barnlås är aktiverat i appen.	-	Koppla bort strömkabeln från eluttaget och vänta cirka fem sekunder innan strömkabeln ansluts igen.

För mer support, besök www.blueair.com/customer-support

Avfallshantering och återvinning

Denna luftrenare ska kasseras eller återvinnas som elektroniskt avfall och filtret kan återvinnas som plast. Om du har frågor angående kassering och återvinning av denna luftrenare ska du kontakta dina lokala återvinningsanläggning om möjligheterna eller Blueair-återförsäljare och fråga om rätt metod för återvinning.



Symbolen med överkorsad soptunna på apparaten eller på dess förpackning innebär att vid slutet av produktens livslängd måste den kasseras separat från vanligt hushållsavfall.

Hjälp och support

Besök www.blueair.com eller kontakta din lokala Blueair-återförsäljare om du har frågor om din produkt.

Besök www.blueair.com/customer-support för att kontakta Blueair för personlig support

Information om garanti

Den begränsade Blueair-garantin är endast giltig om luftrenaren installeras, används och underhålls i enlighet med den här bruksanvisningen.

För garantivillkor, besök www.blueair.com/warranty

Garanti och returer

Om du köpte luftrenaren hos någon av våra auktoriserade återförsäljare, kontakta samma butik för att begära assistans.

Teknisk specifikation

	7400-serien	7700-serien
Inspänning, frekvens	100-127VAC/220-240VAC, 50/60Hz	100-127VAC/220-240VAC, 50/60Hz
Strömförbrukning ¹	43 W	72 W
Driftfrekvens	2402-2480 MHz, 13.56 MHz	2402-2480 MHz, 13.56 MHz
Uteffekt	Max 5mW	Max 5mW
Ljudnivå (min/max) ²	25dB(A)-45dB(A)	27dB(A)-55dB(A)
Rekommenderad rumsyta ³	38 m ²	62 m ²
CADR Rök ³	455 m ³ /h	735 m ³ /h
CADR Damm ³	465 m ³ /h	>675 m ³ /h
CADR Pollen ³	475 m ³ /h	735 m ³ /h

¹ Enligt IEC 60335-1:2010

² Ljudtryck enligt GB4214.1-2017

³ Enligt ANSI/AHAM AC-1-2019

Blueair HealthProtect™ 7400/7700-serien

Produktnavn:	Modellnummer:	Modellnummer:
10-modeller	100-127VAC	220-240VAC
7410i	7411371000	7421371000
7710i	7711371000	7721371000
40-modeller		
7440i	7412371000	7422371000
7740i	7712371000	7722371000
70-modeller		
7470i	7413352000	7423352000
7475i	7413352000	7423352000
7770i	7713352000	7723352000
7775i	7713352000	7723352000

Blueair AB erklærer herved at radioutstyrstypene i tabellen ovenfor er i samsvar med direktiv 2014/53/EF. Den fullstendige teksten i EUs samsvarserklæring er tilgjengelig på følgende Internett-adresse: www.blueair.com/customer-support

Vennligst les denne brukerhåndboken nøye og behold den for fremtidig referanse.

Den nyeste versjonen av denne brukerhåndboken finner du på www.blueair.com

Merk: Det kan være lokale variasjoner av disse modellene.

Innhold

Blueair HealthProtect™	246
Sikkerhetsinstruksjoner	248
Komme i gang	250
Kontrollpanel	251
Filtre	260
Flytte luftrensere	262
Ledningssnelle	262
Stell og vedlikehold	263
Feilsøking	264
Avhending og resirkulering	265
Hjelp og støtte	265
Garantiinformasjon	265
Spesifikasjoner	266

Blueair HealthProtect™

Blueair HealthProtect™-luftrensere er tilgjengelig i tre modellserier, 10-modellene, 40-modellene og 70-modellene. Alle modellene er Wi-Fi-aktivert, har en GermShield™-funksjon for å forhindre bakterievekst samt forfiltre og et hovedfilter for å rense luften.

Alle HealthProtect™-modellene har styringsfunksjoner og innebygde sensorer. 40-modellene og 70-modellene har tilleggsindikasjoner for luftkvalitetsdata. 40-modellene har et display for data om partikler (svevestøv). 70-modellene har en dynamisk skjermstyring med tilleggsfunksjoner for partikler, gasser (tVOC), temperatur, relativ fuktighet og filterlevetid.

Du kan endre innstillingene på luftrenseren når som helst ved hjelp av kontrollpanelet på luftrenseren eller eksternt ved hjelp av Blueair-appen. Flere funksjoner er tilgjengelig for alle modellene via Blueair-appen.

Anbefalinger for best mulig resultat

- Bruk luftrenseren i et rom som ikke overskrider anbefalingen om romstørrelse.
- Plasser luftrenseren på et sted hvor luften kan sirkulere fritt inn i, ut av og rundt luftrenseren.
- Ikke plasser luftrenseren nærmere enn 10 cm fra andre gjenstander.
- Hold dører og vinduer i rommet lukket når luftrenseren er i gang.
- Kjør luftrenseren 24 timer i døgnet med GermShield™-funksjonen på.
- Bruk kun originale Blueair-filtre.
- Bytt hovedfilteret når indikatoren for bytte av filter vises på kontrollpanelet.
- Følg vedlikeholdsinstruksjonene i denne brukerhåndboken.

Blueair-luftrensere består hovedsakelig av en motor, en vifte og et filter. Luftrenseren fjerner forurensninger fra luften i rommet for å gi bedre innendørs luftkvalitet.

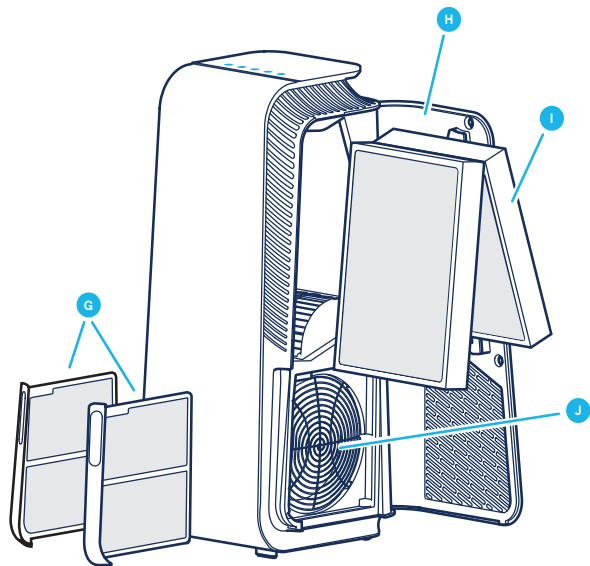
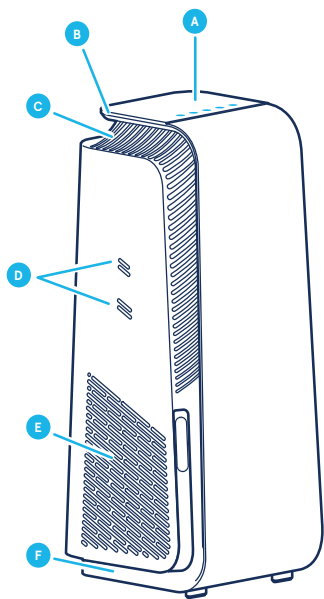

- A** Kontrollpanel
- B** Håndtak
- C** Luftutløp
- D** Inntak for luftkvalitetssensor
- E** Luftinntak
- F** Føtter og hjul

- G** Forfiltere
- H** Filterdør
- I** Hovedfilter
- J** Vifte og motor
- K** Strømledning (ikke avbildet)
- L** Brukerhåndbok (ikke avbildet)

Sikkerhetsinstruksjoner

Blueair HealthProtect™-luftrensere er elektriske apparater kun til innendørs bruk. Ta nødvendige forholdsregler for å redusere risikoen for brann, elektrisk støt og personskade.

- Dette apparatet kan brukes av barn fra 8 år og oppover og av personer med reduserte fysiske, sensoriske eller mentale evner eller mangel på erfaring og kunnskap forutsatt at dette skjer under tilsyn eller etter instruksjoner om hvordan apparatet brukes på en trygg måte, og at de forstår faremomentene som er involvert.
- Barn skal ikke leke med apparatet.
- Koble alltid apparatet fra strømforsyningen før vedlikehold.
- Ikke endre støpselet på noen måte og ikke forsøk å åpne eller utføre service på apparatet selv. Service må utføres av produsenten, servicerepresentanten eller tilsvarende kvalifisert personell, og det skal kun brukes originale Blueair-reservedeler.
- Kontroller at strømledningen og støpselet ikke står i fare for å bli skadet. For å unngå fare må en skadet strømledning alltid skiftes ut av produsenten, servicerepresentanten eller tilsvarende kvalifisert person.
- Hvis apparatet er skadet eller ikke fungerer som det skal, slår du det av, kobler det fra strømforsyningen og kontakter Blueair.
- Støpselet må settes godt inn i stikkontakten.
- Når du kobler enheten fra strømforsyningen, må du ikke trekke i strømledningen, men i støpselet.
- Bruk den jordede strømledningen som følger med Blueair-luftrenseren, og sett støpselet direkte og godt inn i en passende, jordet stikkontakt. Se typeskiltet på apparatet.

- Ikke bruk skjøteledning eller grenuttak. Se typeskiltet på apparatet.
- Ikke endre støpselet på noen som helst måte. Hvis støpselet ikke passer inn i stikkkontakten, må du kontakte kvalifisert personell for å få installert riktig stikkontakt.
- Ikke bruk den medfølgende strømledningen til noe annet enn apparatet.
- Ikke la gjenstander komme inn i eller blokkere luftinntakene og luftutløpene, da dette kan forårsake elektrisk støt eller skade apparatet.
- Ikke plasser gjenstander oppå eller direkte inntil apparatet.
- Ikke sitt på, stå på, klatre opp på eller heng fra apparatet.
- Hold apparatet, inkludert strømledningen, på trygg avstand fra varme overflater og åpen ild.
- Hold apparatet og støpselet borte fra vann og andre væsker.
- Hold apparatet og støpselet borte fra kjemikalier, for eksempel plantevernmidler eller deodoranter.
- Plasser apparatet på gulvet. Apparatet må plasseres på et stabilt underlag.
- Ikke bruk apparatet utendørs eller i våte omgivelser, for eksempel bad, vaskerom eller bassengområder.
- Rengjøring og brukervedlikehold skal ikke utføres av barn uten tilsyn.

Komme i gang

Trinn 1

Åpne filterdøren, trekk ut hovedfilteret og fjern den beskyttende innpakningen.

Trinn 2

Sett hovedfilteret tilbake i luftrenseren og lukk filterdøren.

Se delen Filtre hvis du vil ha mer informasjon om hvordan du håndterer filtre.

Koble til strømforsyningen

Trinn 1

Hvis luftrenseren har avtakbar strømledning, setter du ledningen godt inn i ledningskontakten på luftrenseren.

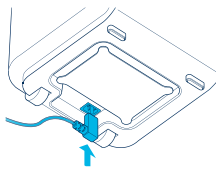

Trinn 2

Koble strømledningen til en stikkontakt.

Trinn 3

Trykk på av/på-knappen for å slå på luftrenseren.

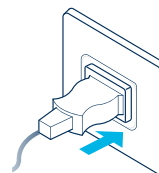

Merk! For noen markeder er luftrenseren utstyrt med fast strømledning på grunn av lokale forskrifter.

Tips! Oppbevar overflødig ledning i ledningssnellen på undersiden av luftrenseren.

Koble til Blueair-appen

Hvis du kobler luftrenseren til Blueair-appen, kan du styre luftrenseren eksternt og endre innstillingene. Appen legger til flere funksjoner for luftrenseren.

Trinn 1

Last ned Blueair-appen gratis fra App Store eller Google Play.

Trinn 2

Åpne Blueair-appen og følg instruksjonene for å koble den til luftrenseren.

Kontrollpanel

Alle HealthProtect™-modeller har kontroller, filterindikator og informasjon om luftkvalitet. 40-modellene og 70-modellene har tilleggsindikasjoner for luftkvalitetsdata. 40-modellene har et display for data om partikler (svevestøv). 70-modellene har en dynamisk skjermstyring med tilleggsfunksjoner for partikler, gasser (tVOC), temperatur, relativ fuktighet og filterlevetid.

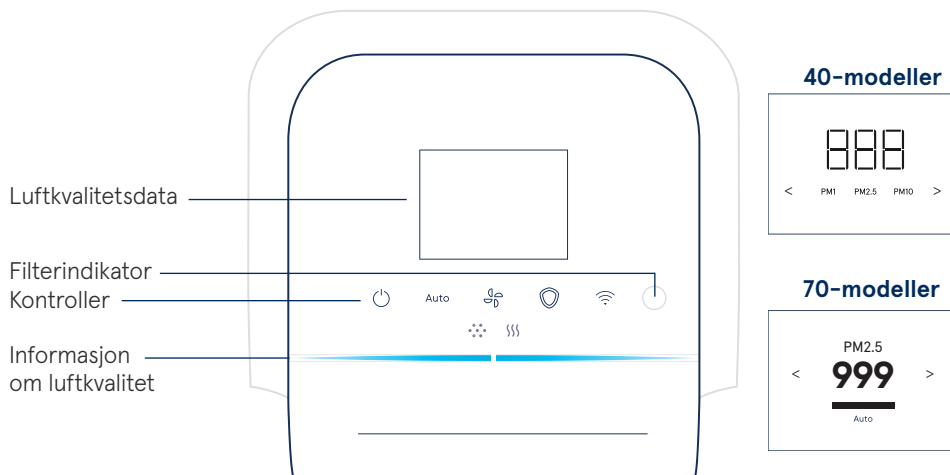

Kontroller

Styr luftrenseren ved hjelp av knappene på kontrollpanelet eller ved hjelp av Blueair-appen.



Av/på

Auto

Automatisk modus



Luftstrømhastighet



GermShield™



Wi-Fi

Av/på



Trykk for å slå på eller av.

Merk! Wi-Fi, sensorer og GermShield™-funksjonen er i drift også når luftrenseren er slått av.

Automatisk modus

I automatisk modus styrer luftrenseren automatisk luftstrømmen basert på informasjon om luftkvalitet fra sensoren.

Auto Trykk for å aktivere eller deaktivere.

Indikatorer 10-modeller/40-modeller



Status hvitt lys
På.



Status lys av
Av.

Indikatorer 70-modeller

Auto ✓

Status hakemerke
På.

Auto ✗

Status kryss
Av.

Luftstrømhastighet

Tilgjengelige alternativer for luftstrømhastighet: 1, 2, 3 og 0.



Trykk for å veksle mellom de forskjellige luftstrømhastighetene.

Indikatorer 10-modeller/40-modeller

Indikatorer 70-modeller

Hastighet:    

 **1**  **2**  **3**  **0**

GermShield™

Luftrensere har en GermShield™-funksjon som aktiveres når et bakterieutsatt miljø registreres. 70-modellene har en ekstra indikator på skjermen som viser når GermShield™-funksjonen er i drift.



Trykk for å aktivere eller deaktivere.

Indikatorer 10-modeller/40-modeller

Indikatorer 70-modeller

 Status hvitt lys
På.

 Status lys av
Av.



Status hakemerke
På.



Status kryss
Av.

Merk! Når GermShield™ er aktivert, kan det komme en lett trekk fra luftrensere når den registrerer et bakterieutsatt miljø.

Wi-Fi-tilkobling

En Wi-Fi-funksjon er tilgjengelig på alle modeller og gjør det mulig for luftrensere å koble seg til Blueair-appen og motta funksjonsoppdateringer. Hvis du ikke ønsker å være koblet til Wi-Fi, trykker du på Wi-Fi-knappen for å deaktivere Wi-Fi-funksjonen.

Knapp



Trykk i minst 15 s for å slå Wi-Fi på eller av.

Indikatorer (10-modeller og 40-modeller)



Status hvitt lys
Koblet til et Wi-Fi-nettverk.



Status hvitt raskt blinkende lys
Kan ikke koble til.



Status hvitt pulserende lys
Wi-Fi på, klart for tilkobling.



Status lys av
Wi-Fi-funksjonalitet av.

Indikatorer LCD-skjerm (70-modeller)



Status grønt hakemerke
På.



Status rødt kryss
Av.



Status rødt utropstegn
Tilkoblingsfeil.

Indikatorknapper (70-modeller)



Status hvitt lys
Koblet til et Wi-Fi-nettverk.



Status hvitt pulserende lys
Wi-Fi på, klart for tilkobling.



Status nedtonet lys
Wi-Fi-funksjonalitet av.



Status hvitt raskt blinkende lys
Tilkoblingsfeil.

Se Blueair-appen hvis du vil ha mer informasjon om Wi-Fi-tilkoblingen.
Hvis du trenger hjelp, kan du gå til www.blueair.com/customer-support

Filterindikator

Luftrenseren beregner filterets gjenværende levetid basert på bruk og sensoravlesninger og angir når det er på tide å bytte filter.

Indikatorer (10-modeller og 40-modeller)



Status bytte av filter
Ingen levetid igjen på filteret.



Status bytte av filter blinker
Finner ikke noe Blueair-filter
/ ikke noe filter registrert.

Indikatorer (70-modeller)



Status bytte av filter
Ingen levetid igjen på filteret.



Status nytt filter
Bytte av filter fullført.



Status filteradvarsel
Finner ikke noe Blueair-filter.



Status ikke noe filter
Ikke noe filter registrert.

Se Feilsøking hvis du vil ha mer informasjon om filterindikatorer.

Kategoriindikatorer (70-modeller)

Kategoriene av de ulike funksjonene angis øverst på skjermen – trykk på knappene på kontrollpanelet eller på venstre- og høyrepilen for å vise dataene for den valgte kategorien.

PM1

Partikkeldata



Gassdata



Temperatur



Filterlevetid



Relativ fuktighet

Informasjon om luftkvalitet

Luftkvalitetsnivåene for partikler (PM) og gasser (tVOC) angis ved hjelp av en fargeskala på kontrollpanelet.

PM1 Svevestøv, partikler med en diameter på 1 mikrometer eller mindre.

PM2,5 Svevestøv, partikler med en diameter på 2,5 mikrometer eller mindre.

PM10 Svevestøv, partikler med en diameter på 10 mikrometer eller mindre.

VOC Flyktige organiske forbindelser, gasser som finnes i luften både ute og inne.

Indikatorer







Indikator for partikkelstørrelse



Indikator for gasser (tVOC)

Luftkvalitetsnivå

Indikatorlinjen for luftkvalitet for partikler viser det høyeste forurensningsnivået av PM1, PM2,5 og PM10.

	Svært forurenset
	Noe forurenset
	Moderat
	Bra
	Utmerket
	Data ikke tilgjengelig

Se Blueair-appen hvis du vil ha mer informasjon om luftkvaliteten.

Luftkvalitetsdata på 40-modeller og 70-modeller

40-modellene har et ekstra display som viser målte verdier for PM1, PM2,5 og PM10. Trykk på venstre- eller høyrepilen for å veksle mellom de ulike partikkelstørrelsene.



Indikatorer

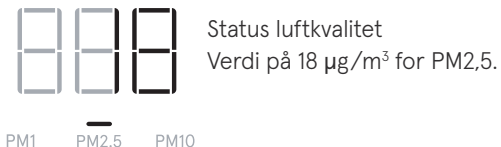

70-modellene har en dynamisk skjermstyring som viser flere verdier og statuser for ulike kategorier og har flere indikasjoner for visning av aktive funksjoner.

Trykk på venstre- eller høyrepilen for å veksle mellom de ulike kategoriene.



Indikator for partikkeldata

Luftkvalitetsdataene for partikler angis på skjermen. Trykk på venstre- eller høyrepilen for å gå til kategorisiden for partikkeldata. Skjermen viser målte verdier for PM1, PM2,5 og PM10, med tilhørende luftkvalitetsinformasjon angitt på statuslinjen.

PM1

5

Kategori PM1
Verdi på 5 $\mu\text{g}/\text{m}^3$.
Status utmerket luftkvalitet.

PM2.5

15

Kategori PM2,5
Verdi på 15 $\mu\text{g}/\text{m}^3$.
Status god luftkvalitet.

PM10

55

Kategori PM10
Verdi på 55 $\mu\text{g}/\text{m}^3$.
Status moderat luftkvalitet.



Laster inn data
/ data ikke tilgjengelig.

Se Blueair-appen hvis du vil ha mer informasjon.

Temperaturindikator

Romtemperaturen angis på skjermen. Trykk på venstre- eller høyrepilen for å gå til kategorisiden for temperatur.



17°C

Kategori temperatur
Verdi på 17 grader Celsius / 63 grader Fahrenheit i rommet.

Indikator for relativ fuktighet

Den relative fuktigheten i rommet angis på skjermen. Trykk på venstre- eller høyrepilen for å gå til kategorisiden for relativ fuktighet.



36%

Kategori relativ fuktighet
Verdi på 36 % i rommet.

Indikator for gassdata

Luftkvalitetsdataene for gasser (tVOC) angis på skjermen. Trykk på venstre- eller høyrepilen for å gå til kategorisiden for gassdata. Skjermen viser de ulike sensoravlesningene for gasser over tid.

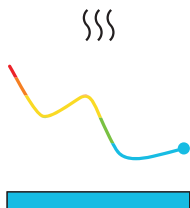

Kategori gassdata

Verdi for luftkvalitetsnivået for gasser (tVOC) i rommet over tid.
Status utmerket luftkvalitet.

Indikator for filterlevetid

Filterets gjenværende levetid angis på skjermen. Trykk på venstre- eller høyrepilen for å gå til kategorisiden for filterlevetid. Luftrensere teller ned fra 100 % med et nytt filter og angir når det er på tide å bytte filter.



Kategori filterlevetid
Verdi på 90 % igjen på filteret.
Statuslinjen teller ned.



Kategori filterlevetid
Verdi på 9 % igjen på filteret.
Statuslinjen teller ned.

Filtre

Luftrenseren leveres med to forfiltre og ett hovedfilter (SmartFilter) installert. Filtrene renser luften for både partikler og gasser. Du får best mulig ved å rengjøre forfiltrene regelmessig og bytte hovedfilteret når luftrenseren indikerer filterbytte. Du finner riktig hovedfilter til luftrenseren ved å bruke Blueair-appen eller besøke www.blueair.com. Modellnummeret til luftrenseren finner du på luftrenserens typeskilt.

Blueair filterabonnement

Bruk Blueair-appen eller gå til www.blueair.com hvis du vil registrere deg for et Blueair-filterabonnement. (Ikke tilgjengelig i alle markeder.)

Viktig! Slå alltid av apparatet og koble det fra strømforsyningen før du skifter filtre, rengjør apparatet eller utfører vedlikehold.

Rengjøre forfiltrene

Du må rengjøre forfiltrene regelmessig for å få best mulig ytelse.

Trinn 1

Trykk på venstre eller høyre siderammefordypning på luftrenseren for å løsne forfilteret.

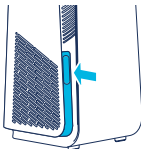

Trinn 2

Trekk ut forfilteret fra sporet.

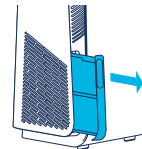

Trinn 3

Rengjør forfilteret ved å tørke av det med en støvklut eller støvsuge det med et mykt børstemunnstykke.



Trinn 4

Sett forfilteret tilbake i sporet.

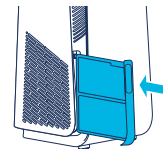

Trinn 5

Trykk på forfilteret for å låse det på plass.



Bytte hovedfilteret

Luftrenseren beregner filterets gjenværende levetid basert på bruk og sensoravlesninger og angir når det er på tide å bytte filter. Anbefalt tid for bytte av filter er fra 6 til 12 måneder, avhengig av forholdene i rommet.

Det vises en indikator for bytte av filter på kontrollpanelet når det er på tide å bytte filter.



Indikator for bytte av filter
(10-modeller og 40-modeller)



Indikator for bytte av filter
(70-modeller)

Viktig! Bruk kun originale Blueair-filtre som passer til modellen, for å sikre at luftrenseren fungerer som den skal og gir riktig ytelse, og for å være berettiget til full garantidekning.

Trinn 1

Åpne filterdøren.

Merk! Luftrenseren slås av når filterdøren åpnes.

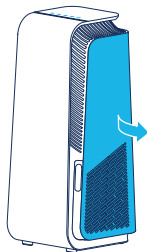

Trinn 2

Ta ut det gamle hovedfilteret ved å trekke forsiktig i de to tappene.

Lukk hovedfilteret for stenge forurensningene inne.

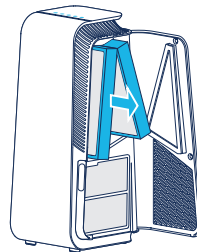

Trinn 3

Merk! Husk å fjerne beskyttelsesplasten fra det nye hovedfilteret før bruk.

Sett inn det nye hovedfilteret.

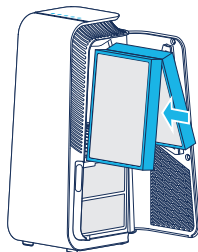

Trinn 4

Lukk filterdøren.

Merk! Filterdøren må lukkes for at luftrenseren skal kunne starte på nytt.

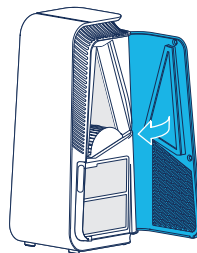

Flytte luftrenseren

Luftrenseren har føtter samt hjul for gjøre det enklere å flytte den.

Viktig!

- Trekk ut støpselet til luftrenseren før du flytter den.
- Kontroller at filterdøren på luftrenseren er godt lukket.
- Flytt luftrenseren ved å holde i håndtaket på toppen med begge hendene.
- Flytt luftrenseren ved å vippe den bakover og rulle den på hjulene.

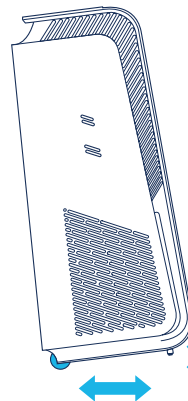

Ledningssnelle

Luftrenseren har en manuell ledningssnelle som kan brukes til oppbevaring av overflødig ledning. Ledningssnellen er plassert nederst på luftrenseren. Oppbevar overflødig ledning ved å vikle den rundt ledningssnellen.

Stell og vedlikehold

Generelt

- Koble luftrenseren fra strømforsyningen før vedlikehold.
- Ikke la fremmedlegemer komme inn i luftinntakene eller luftutløpene. Dette kan føre til elektrisk støt eller skade luftrenseren.
- Rengjør aldri med bensin, kjemiske løsemidler eller etsende stoffer, da disse midlene kan skade luftrenseren.
- Kontroller at luftrenseren er helt tørr før du kobler den til strøm.
- Ikke vask hovedfilteret. Hovedfilteret kan ikke vaskes eller brukes på nytt.

Rengjøring

- Rengjør forfiltrene ved å tørke av dem med en støvklut eller støvsuge dem med et mykt børstemunnstykke.
- Tørk av enhetens utside med en myk, ren og fuktig klut.
- Åpne døren, rengjør innsiden av døren med en myk, ren klut.
- Støvsug de små luftinntakene med et mykt børstemunnstykke.
- Støvsug innsiden av luftrenseren med et mykt børstemunnstykke.
- Rengjør strømkabelen og støpselet og kontroller at de ikke er slitt eller skadet.
- Rengjør sensoren når du skifter hovedfilteret.

Sensor for luftkvalitet

Inntaket til sensoren for luftkvalitet er plassert på siden av luftrenseren. Støvsug de små luftinntakene med et mykt børstemunnstykke.

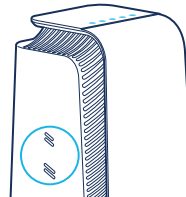

Feilsøking

Problem	Mulig årsak	Tiltak
Luftrenseren virker ikke.	Strømledningen er ikke koblet til strømforsyningen.	Koble strømledningen til strømforsyningen.
	Luftrenserens filterdør er ikke lukket.	Lukk filterdøren forsiktig helt igjen.
Tilkoblingen fungerer ikke.	Wi-Fi-nettverket oppfyller ikke kravene til enheten.	Kontakt Blueairs kundeservice.
	Blueair-appen er ikke oppdatert eller har en midlertidig feil.	Se etter oppdateringer.
	Blueair-appen har problemer med brukerkontoen.	Kontakt Blueairs kundeservice.
Luftrenseren angir at ingen data er tilgjengelig.	Sensorverdiene oppdateres.	Vent 30 sekunder for oppdatering.
		Trekk ut støpselet fra stikkontakten og vent i omtrent fem sekunder før du setter det inn igjen.
Filterindikatoren blinker på kontrollpanelet og/eller luftrenseren har redusert luftstrømhastighet / eller en filteradvarsel angis på skjermen.	Hovedfilteret, eller et originalt Blueair-filter, registreres ikke.	Sett inn et hovedfilter og/eller kontroller at det er satt inn riktig i luftrenseren.
		Bytt til et originalt Blueair-filter.
Knappene på kontrollpanelet blinker når du trykker på dem, eller skjermen angir barnesikring (ikke på alle modeller).	Barnesikringsfunksjonen er aktivert.	Slå av barnesikring i Blueair-appen.
Luftrenseren har mistet Wi-Fi-tilkoblingen og barnesikring er aktivert i appen.	-	Trekk ut støpselet fra stikkontakten og vent i omtrent fem sekunder før du setter det inn igjen.

Hvis du trenger mer hjelp, kan du gå til www.blueair.com/customer-support

Avhending og resirkulering

Denne luftrensere skal avhendes eller resirkuleres som elektronisk avfall, og filteret kan resirkuleres som plast. Hvis du har spørsmål om avhending og resirkulering av luftrenseren, kan du ta kontakt med det lokale gjenvinningsanlegget eller med Blueair-forhandleren og spørre om riktig avhendingsmåte.



Avfallsbeholdersymbolet med kryss over på apparatet eller emballasjen betyr at produktet på slutten av levetiden må avhendes separat fra vanlig husholdningsavfall.

Hjelp og støtte

Hvis du har spørsmål om produktet, kan du gå til www.blueair.com eller kontakte din lokale Blueair-forhandler.

Hvis du vil kontakte Blueair for å få personlig støtte, kan du gå til www.blueair.com/customer-support

Garantiinformasjon

Blueairs begrensede garanti gjelder bare hvis luftrenseren installeres, brukes og vedlikeholdes i henhold til instruksjonene i denne håndboken.

Du finner informasjon om garantibetingelser på www.blueair.com/warranty

Garanti og retur

Hvis du har kjøpt luftrenseren hos en av våre autoriserte forhandlere, kan du kontakte samme butikk for å be om hjelp.

Spesifikasjoner

	7400-serien	7700-serien
Inngangsspenning, frekvens	100-127VAC/220-240VAC, 50/60Hz	100-127VAC/220-240VAC, 50/60Hz
Strømforbruk ¹	43W	72W
Driftsfrekvens	2402-2480 MHz, 13.56 MHz	2402-2480 MHz, 13.56 MHz
Utgangseffekt	Max 5mW	Max 5mW
Lydnivå (min.-maks.) ²	25 dB(A)-45 dB(A)	27 dB(A)-55 dB(A)
Anbefalt romstørrelse ³	38 m ²	62 m ²
CADR røyk ³	455 m ³ /t	735 m ³ /t
CADR støv ³	465 m ³ /t	>675 m ³ /t
CADR pollen ³	475 m ³ /t	735 m ³ /t

¹ I henhold til IEC 60335-1:2010

² Lydtrykk i henhold til GB4214.1-2017

³ I henhold til ANSI/AHAM AC-1-2019

Blueair HealthProtect™ 7400-/7700-sarja

Tuotteen nimi:	Mallinumero:	Mallinumero:
10-mallit	100-127VAC	220-240VAC
7410i	7411371000	7421371000
7710i	7711371000	7721371000
40-mallit		
7440i	7412371000	7422371000
7740i	7712371000	7722371000
70-mallit		
7470i	7413352000	7423352000
7475i	7413352000	7423352000
7770i	7713352000	7723352000
7775i	7713352000	7723352000

Blueair AB vakuuttaa täten, että yllä olevassa taulukossa esitetyt radiolaitetyypit ovat direktiivin 2014/53/EU vaatimusten mukaisia.

EU-vaatimustenmukaisuusvakuutuksen koko teksti on luettavissa seuraavassa Internet-osoitteessa:
www.blueair.com/customer-support

Lue tämä käyttöohje huolellisesti ja säilytä se tulevaa käyttöä varten.

Tämän käyttöohjeen uusin versio on osoitteessa www.blueair.com

Huomautus: Malleissa voi olla alueellisia eroavaisuuksia.

Sisältö

Blueair HealthProtect™	270
Turvallisuusohjeet	272
Aloitus	274
Ohjauspaneeli	275
Suodattimet	284
Ilmanpuhdistimen siirtäminen	286
Johtokela	286
Hoido ja huolto	287
Vianmääritys	288
Hävittäminen ja kierrätys	289
Ohje ja tuki	289
Takuutiedot	289
Tekniset tiedot	290

Blueair HealthProtect™

Blueair HealthProtect™ -ilmanpuhdistimia ovat saatavilla kolmena eri mallina: 10-mallina, 40-mallina ja 70-mallina. Kaikissa malleissa on Wi-Fi-ominaisuus, GermShield™-toiminto bakteerikasvun estämiseksi sekä esisuodattimet ja pääsuodatin, joilla ilmaa puhdistetaan.

Kaikissa HealthProtect™-malleissa on ohjaustoiminnot ja sisäänrakennetut anturit. 40-malleissa ja 70-malleissa on ilmanlaatutietoja antavia lisäilmaisimia. 40-malleissa on näyttö, jossa näytetään hiukkastietoja. 70-malleissa on dynaaminen näytönohjaus sekä hiukkasia, kaasuja (tVOC), lämpötilaa, suhteellista kosteutta ja suodattimen käyttöikää koskevia lisätoimintoja.

Voit muuttaa ilmanpuhdistimen asetuksia milloin tahansa ilmanpuhdistimen ohjauspaneelista tai käyttämällä Blueair-sovellusta. Kaikkiin malleihin on saatavilla lisätoimintoja Blueair-sovelluksen kautta.

Suosituksheet parhaan suorituskyvyn takaamiseksi

- Käytä ilmanpuhdistinta huoneessa, joka ei ylitä huoneen kokosuositusta.
- Aseta ilmanpuhdistin paikkaan, jossa ilma voi liikkua vapaasti sisään ja ulos ilmanpuhdistimesta sekä sen ympärillä.
- Varmista, että ilmanpuhdistimen ja muiden esineiden välissä on tilaa vähintään 10 cm.
- Pidä käytön aikana ovet ja ikkunat suljettuina huoneessa, johon ilmanpuhdistin on sijoitettu.
- Käytä ilmanpuhdistinta 24 tuntia vuorokaudessa GermShield™-toiminto käytössä.
- Käytä vain alkuperäisiä Blueair-suodattimia.
- Vaihda pääsuodatin, kun ohjauspaneelissa näkyy suodattimen vaihtoa ilmaiseva kuvake.
- Noudata tässä käyttöohjeessa annettuja huolto-ohjeita.

Ilmanpuhdistimen pääosat ovat moottori, puhallin ja suodatin. Ilmanpuhdistin parantaa sisäilman laatua poistamalla sisäilmasta epäpuhtauksia.

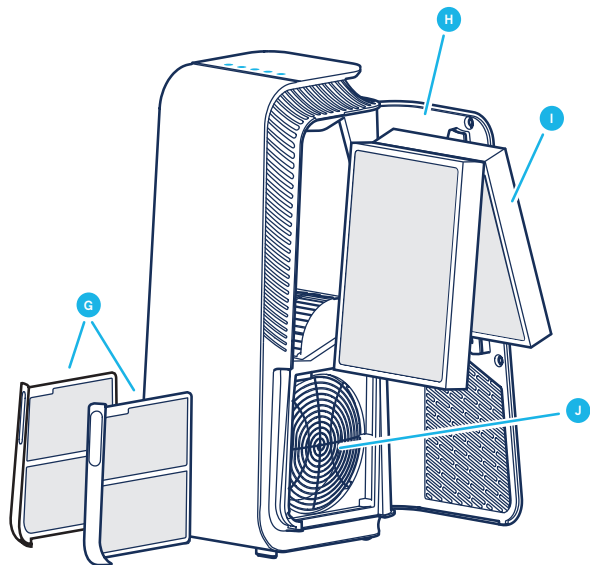
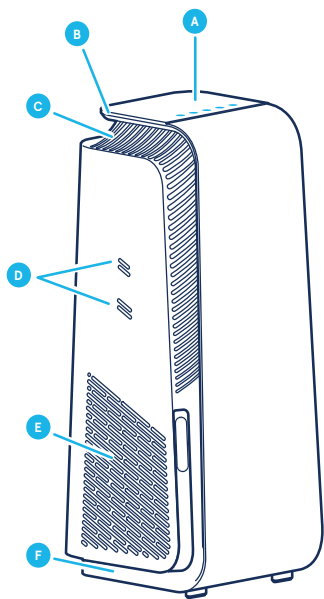

- A** Ohjauspaneeli
- B** Kahva
- C** Ilmanpoistoaukko
- D** Ilmanlaatuanturin ilmanottoaukot
- E** Ilmanottoaukko
- F** Jalat ja pyörät

- G** Esisuodattimet
- H** Suodattimen luukku
- I** Pääsuodatin
- J** Puhallin
- K** Virtajohto (ei kuvassa)
- L** Käyttöohje (ei kuvassa)

Turvallisuusohjeet

Blueair HealthProtect -ilmanpuhdistimet ovat ainoastaan sisäkäyttöön tarkoitettuja sähkölaitteita. Tee tarvittavat varotoimet, jotta voit vähentää tulipalon, sähköiskun tai loukkaantumisen riskiä.

- Tätä laitetta voivat käyttää vähintään 8-vuotiaat lapset ja henkilöt, joiden fyysiset, aistinvaraiset tai henkiset ominaisuudet ovat heikentyneet tai joilla ei ole kokemusta ja tietoa, jos heitä valvotaan tai heitä on opastettu käyttämään laitetta turvallisesti ja jos he ymmärtävät laitteen käyttöön liittyvät vaarat.
- Lapset eivät saa leikkiä laitteella.
- Irrota aina laitteen pistoke virtalähteestä ennen huoltoa.
- Älä muuta pistoketta millään tavalla äläkä yritä avata tai huoltaa laitetta itse. Laitetta saa huoltaa vain valmistaja, huoltoliikkeen edustaja tai vastaava pätevä henkilöstö käyttämällä vain alkuperäisiä Blueair-varaosia.
- Varmista, etteivät virtajohto ja pistoke ole vaarassa vaurioitua. Vaaratilanteiden välttämiseksi vaurioituneen virtajohdon saa aina vaihtaa vain valmistaja, huoltoliikkeen edustaja tai vastaava pätevä henkilö.
- Jos laite on vahingoittunut tai siinä on toimintahäiriö, sammuta laite, irrota se virtalähteestä ja ota yhteys Blueairiin.
- Pistoke on asetettava kunnolla pistorasiaan.
- Kun irrotat laitteen virtalähteestä, älä vedä laitteen virtajohdosta vaan pistokkeesta.
- Liitä Blueair-ilmanpuhdistin asianmukaiseen maadoitettuun pistorasiaan suoraan jakunnolla ilmanpuhdistimen mukana

toimitetulla maadoitetulla virtajohdolla. Katso lisätietoja laitteen luokitustarrasta.

- Älä käytä jatkojohtoa. Katso lisätietoja laitteen luokitustarrasta.
- Älä muuta pistoketta millään tavalla. Jos pistoke ei sovi pistorasiaan, ota yhteys sähköasentajaan, joka voi asentaa asianmukaisen pistorasian.
- Älä käytä mukana toimitettua virtajohtoa mihinkään muuhun kuin laitteeseen.
- Älä päästä esineitä laitteen ilmanotto- tai ilmanpoistoaukkoihin tai anna esineiden tukkia niitä, sillä se voi aiheuttaa sähköiskun tai vahingoittaa laitetta.
- Älä aseta mitään esineitä laitteen päälle tai suoraan laitetta vasten.
- Älä istu, seiso tai kiipeä laitteen päälle tai roiku siitä.
- Pidä laite, virtajohto mukaan lukien, turvallisella etäisyydellä kuumista pinnoista ja avotulesta.
- Pidä laite ja pistoke kaukana vedestä ja muista nesteistä.
- Pidä laite ja pistoke kaukana kemikaaleista, kuten torjunta-aineista ja deodoranteista.
- Aseta laite lattialle. Laite on sijoitettava vakaalle alustalle.
- Älä käytä laitetta ulkona tai märissä ympäristöissä, kuten kylpy- tai pesuhuoneissa tai allasalueilla.
- Lapset eivät saa puhdistaa laitetta eivätkä he saa tehdä laitteen huoltotoimenpiteitä ilman valvontaa.

Aloitus

Vaihe 1

Avaa suodattimen luukku, vedä pääsuodatin ulos ja poista suojakääre.

Vaihe 2

Aseta pääsuodatin takaisin ilmanpuhdistimeen ja sulje suodattimen luukku.

Lisätietoja suodattimien käsittelystä on kohdassa Suodattimet.

Virtalähteeseen kytkeminen

Vaihe 1

Jos ilmanpuhdistimessa on irrotettava virtajohto, liitä johto tiukasti ilmanpuhdistimen virtajohdon liitäntään.

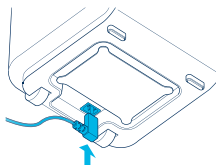

Vaihe 2

Kytke virtajohto maadoitettuun pistorasiaan.

Vaihe 3

Kytke ilmanpuhdistin käyttöön painamalla virtapainiketta.

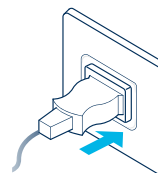

Huomautus: Joillakin markkinoilla ilmanpuhdistin on varustettu kiinteällä virtajohdolla lakisääteisten vaatimusten vuoksi.

Vinkki: Voit kiertää johdon ylijäävän osan johtokelaan, joka sijaitsee ilmanpuhdistimen alla.

Yhteyden muodostaminen Blueair-sovellukseen

Kun yhdistät ilmanpuhdistimen Blueair-sovellukseen, voit ohjata ilmanpuhdistinta etänä ja muuttaa sen asetuksia. Sovellus lisää ilmanpuhdistimeen lisätoimintoja.

Vaihe 1

Lataa Blueair-sovellus App Storesta tai Google Playsta.

Vaihe 2

Avaa Blueair-sovellus ja liitä se ilmanpuhdistimeen noudattamalla ohjeita.

Ohjauspaneeli

Kaikissa HealthProtect™-malleissa on säätimet, suodattimen ilmaisin ja ilmanlaatua koskevat tiedot. 40-malleissa ja 70-malleissa on ilmanlaatu tietoja antavia lisäilmaisimia. 40-malleissa on näyttö, jossa näytetään hiukkastietoja. 70-malleissa on dynaaminen näyttönohjaus sekä hiukkasia, kaasuja (tVOC), lämpötilaa, suhteellista kosteutta ja suodattimen käyttöikää koskevia lisätoimintoja.

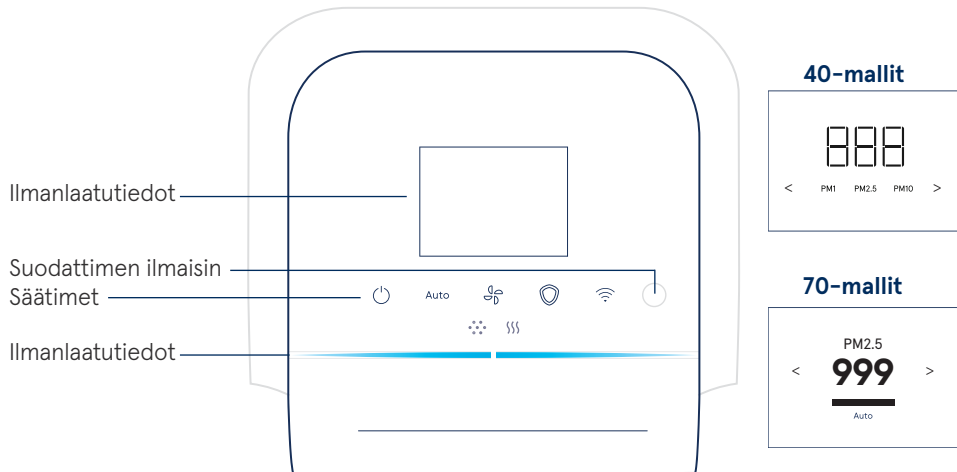

Säätimet

Ohjaa ilmanpuhdistinta ohjauspaneelin painikkeilla tai Blueair-sovelluksella.



Virtapainike

Auto

Automaattinen tila



Ilmavirran nopeus



GermShield™



Wi-Fi

Virtapainike



Ota laite käyttöön tai poista se käytöstä painamalla painiketta.

Huomautus: Wi-Fi-ominaisuus, anturit ja GermShield™ -toiminto ovat edelleen toiminnassa, vaikka ilmanpuhdistin kytketään pois käytöstä.

Automaattinen tila

Automaattisessa tilassa ilmanpuhdistin ohjaa ilmavirtaa automaattisesti anturin ilmanlaatutietojen perusteella.

Auto Ota käyttöön tai poista käytöstä painamalla painiketta.

Ilmaisimet 10-malleissa/40-malleissa



Valkoinen tilavalo
Käytössä.



Ei tilavaloa.
Poissa käytöstä.

Ilmaisimet 70-malleissa

Auto ✓

Tilan valintamerkki
Käytössä.

Auto ✗

Tila ja rasti
Poissa käytöstä.

Ilmavirran nopeus

Käytettävissä ovat seuraavat ilmavirran nopeusvaihtoehdot: 1, 2, 3 ja 0.





Vaihda eri ilmavirtanopeuksien välillä painamalla painiketta.

Ilmaisimet 10-malleissa/40-malleissa

Ilmaisimet 70-malleissa

Nopeus:    

 **1**  **2**  **3**  **0**

GermShield™

Ilmanpuhdistimessa on GermShield™ -toiminto, joka kytkeytyy käyttöön, kun ilmanpuhdistin havaitsee bakteereille alttiin ympäristön. 70-malleissa on näytössä lisäksi ilmaisain, joka näyttää, milloin GermShield™ -toiminto on käytössä.



Ota käyttöön tai poista käytöstä painamalla painiketta.

Ilmaisimet 10-malleissa/40-malleissa

Ilmaisimet 70-malleissa



Valkoinen tilavalo
Käytössä.



Tilan valintamerkki
Käytössä.



Ei tilavaloa.
Poissa käytöstä.



Tila ja rasti
Poissa käytöstä.

Huomautus: Kun GermShield™-toiminto on käytössä, ilmanpuhdistimesta voi tulla ulos kevyt ilmavirta, kun ilmanpuhdistin havaitsee bakteereille alttiin ympäristön.

Wi-Fi-yhteys

Kaikissa malleissa on Wi-Fi-toiminto, jonka avulla ilmanpuhdistin voi muodostaa yhteyden Blueair-sovellukseen ja vastaanottaa toiminnallisia päivityksiä. Jos et halua olla yhteydessä Wi-Fi-verkkoon, poista Wi-Fi-toiminto käytöstä painamalla Wi-Fi-painiketta.

Painike



Kytke Wi-Fi-ominaisuus käyttöön tai poista se käytöstä painamalla painiketta yli 15 sekunnin ajan.

Ilmaisimet (10-malleissa ja 40-malleissa)



Valkoinen tilavallo
Yhdistetty Wi-Fi-verkkoon.



Valkoinen nopeasti vilkkuva tilavallo
Yhteyden muodostaminen epäonnistui.



Valkoinen sykkivä tilavallo
Wi-Fi käytössä, valmiina käyttöön.



Ei tilavalloa.
Wi-Fi-toiminto poissa käytöstä.

LCD-näytön ilmaisimet (70-mallit)



Vihreä tilan valintamerkki
Käytössä.



Punainen tilan rasti
Poissa käytöstä.



Tilan punainen huutomerkki
Yhteydsvirhe.

Ilmaisinpainikkeet (70-mallit)



Valkoinen tilavallo
Yhdistetty Wi-Fi-verkkoon.



Valkoinen sykkivä tilavallo
Wi-Fi käytössä, valmiina käyttöön.



Tilan himmennetty valo
Wi-Fi-toiminto poissa käytöstä.



Valkoinen nopeasti vilkkuva tilavallo
Yhteydsvirhe.

Lisätietoja Wi-Fi-yhteydestä on Blueair-sovelluksessa.

Lisätietoja tuesta on osoitteessa www.blueair.com/customer-support

Suodattimen ilmaisin

Ilmanpuhdistin laskee suodattimen jäljellä olevan käyttöiän käyttö- ja anturilukemien perusteella ja ilmoittaa, milloin on tullut aika vaihtaa suodatin.

Ilmaisimet (10-malleissa ja 40-malleissa)



Suodattimen vaihdon tila
Suodattimen käyttöikä on päättynyt.



Suodattimen vaihdon tila vilkkuu
Blueair-suodatinta ei tunnisteta
/ Suodatinta ei havaittu.

Ilmaisimet (70-malleissa)



Suodattimen vaihdon tila
Suodattimen käyttöikä on päättynyt.



Uuden suodattimen tila
Suodattimen vaihto on valmis.



Suodattimen tilavaroitus
Blueair-suodatinta ei tunnisteta.



Ei suodatinta -tila
Suodatinta ei havaittu.

Lisätietoja suodattimen ilmaisimista on kohdassa Vianmääritys.

Luokan ilmaisimet (70-malleissa)

Eri toimintojen luokat näytetään näytön yläosassa – voit tarkastella valitun luokan tietoja painamalla ohjauspaneelin painikkeita tai vasenta tai oikeaa nuolta.

PM1

Hiukkastiedot



Kaasutiedot



Lämpötila



Suodattimen käyttöikä



Suhteellinen kosteus

Ilmanlaatutiedot

Hiukkasten (PM) ja kaasujen (tVOC) ilmanlaatutiedot ilmoitetaan ohjauspaneelin väriasteikolla.

PM1 Hiukkaset, joiden halkaisija on enintään 1 mikrometriä.

PM2.5 Hiukkaset, joiden halkaisija on enintään 2,5 mikrometriä

PM10 Hiukkaset, joiden halkaisija on enintään 10 mikrometriä.

VOC Haihtuvat orgaaniset yhdisteet, sekä ulko- että sisäilmassa esiintyviä kaasuja.

Ilmaisimet



Hiukkasten ilmaisimien



Kaasujen (tVOC) ilmaisimien

Ilmanlaatu

Hiukkasten ilmanlaadun ilmaisinpalkki näyttää korkeimman saastetason PM1-, PM2.5- ja PM10-hiukkasten osalta.

	Erittäin huono
	Heikko
	Kohtuullinen
	Hyvä
	Erinomainen
	Tietoja ei ole saatavilla

Lisätietoja ilmanlaadusta on Blueair-sovelluksessa.

Ilmanlaatu tiedot 40-malleissa ja 70-malleissa

40-malleissa on lisänäyttö, joka näyttää mitatut hiukkasarvot PM1, PM2.5 ja PM10. Voit vaihdella eri hiukkaskokojen välillä painamalla vasenta tai oikeaa nuolta.



Ilmaisimet



70-malleissa on dynaaminen näytön ohjaus, joka näyttää eri luokkia koskevat lisäarvot ja tilat. Lisäksi aktiiviset toiminnot näytetään lisäilmaisimien avulla.

Voit siirtyä eri luokkien välillä painamalla vasenta tai oikeaa nuolta.



Hiukkastietojen ilmainen

Hiukkasten ilmanlaatutiedot näkyvät näytössä. Siirry hiukkastietoluokkaa koskevalle sivulle painamalla vasenta tai oikeaa nuolta. Näytössä näkyvät mitatut arvot PM1-, PM2.5- ja PM10-hiukkasten osalta ja niihin liittyvät ilmanlaatutiedot tilapalkissa.

PM1

5

Luokka PM1
Arvo: 5 $\mu\text{g}/\text{m}^3$.
Erinomainen ilmanlaatu -tila.

PM2.5

15

Luokka PM2.5
Arvo: 15 $\mu\text{g}/\text{m}^3$.
Hyvä ilmanlaatu -tila.

PM10

55

Luokka PM10
Arvo: 55 $\mu\text{g}/\text{m}^3$.
Kohtalainen ilmanlaatu -tila.



Tietoja ladataan
/ Tiedot eivät ole
käytettävissä.

Saat lisätietoja Blueair-sovelluksesta.

Lämpötilan ilmainen

Huoneen lämpötila näkyy näytössä. Siirry lämpötilan luokkaa koskevalle sivulle painamalla vasenta tai oikeaa nuolta.



17°C

Lämpötilaluokka
Huoneen lämpötila-arvo on 17 celsiusastetta / 63 Fahrenheit-astetta.

Suhteellisen kosteuden ilmainen

Huoneen suhteellinen kosteus näkyy näytössä. Siirry suhteellisen kosteuden luokkaa koskevalle sivulle painamalla vasenta tai oikeaa nuolta.



36%

Suhteellisen kosteuden luokka
Arvo huoneessa on 36 %.

Kaasutietojen ilmais

Kaasujen ilmanlaatu tiedot (tVOC) näkyvät näytössä. Siirry kaasutietoluokkaa koskevalle sivulle painamalla vasenta tai oikeaa nuolta. Näytössä näkyvät kaasuja koskevat ajan mittaan muuttuvat anturilukemat.

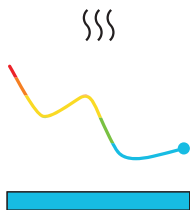

Kaasutiedot-luokka

Huoneessa olevien kaasujen (tVOC) ilmanlaatusojen arvo ajan mittaan.

Erinomainen ilmanlaatu -tila.

Suodattimen käyttöön ilmais

Suodattimen jäljellä oleva käyttöikä näkyy näytössä. Siirry suodattimen käyttöikäluokkaa koskevalle sivulle painamalla vasenta tai oikeaa nuolta. Ilmanpuhdistin laskee arvoa 100 %:sta alaspäin uuden suodattimen vaihdosta lähtien ja ilmoittaa, kun on tullut aika vaihtaa suodatin.



Suodattimen käyttöikäluokka
Suodattimen käyttöikää jäljellä 90 %.
Tilapalkki pienenee arvon laskiessa.



Suodattimen käyttöikäluokka
Suodattimen käyttöikää jäljellä 9 %.
Tilapalkki pienenee arvon laskiessa.

Suodattimet

Ilmanpuhdistin toimitetaan kahdella esisuodattimella ja yhdellä SmartFilter-pääsuodattimella. Suodattimet puhdistavat ilmasta hiukkasia ja kaasuja. Parhaan suorituskyvyn takaamiseksi puhdista esisuodattimet säännöllisesti ja vaihda pääsuodatin, kun ilmanpuhdistin ilmoittaa, että suodatin on vaihdettava. Löydät oikean pääsuodattimen ilmanpuhdistimellesi Blueair-sovelluksella tai osoitteesta www.blueair.com. Ilmanpuhdistimen mallinumero on ilmanpuhdistimen luokitustarrassa.

Blueair-suodattimien tilausohjelma

Voit rekisteröityä Blueair-suodattimien tilausohjelmaan Blueair-sovelluksen kautta tai osoitteessa www.blueair.com (Ei käytettävissä kaikilla markkinoilla.)

Tärkeää: Katkaise aina laitteesta virta ja irrota laite pistorasiasta ennen suodattimien vaihtoa, puhdistusta tai huoltotoimenpiteitä.

Esisuodattimien puhdistaminen

Varmista laitteen paras mahdollinen suorituskyky puhdistamalla esisuodattimet säännöllisesti.

Vaihe 1

Vapauta esisuodatin työntämällä ilmanpuhdistimen vasenta tai oikeaa sivukehystä.

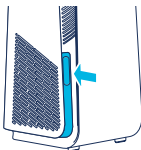

Vaihe 2

Vedä esisuodatin ulos urastaan.

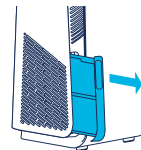

Vaihe 3

Puhdista esisuodatin pyyhkimällä pölyliinalla tai imuroimalla pehmeällä harjalisäosalla.



Vaihe 4

Aseta esisuodatin takaisin uraan.

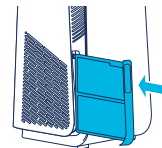

Vaihe 5

Lukitse esisuodatin paikalleen työntämällä sitä.



Pääsuodattimen vaihto

Ilmanpuhdistin laskee suodattimen jäljellä olevan käyttöiän käyttö- ja anturilukemien perusteella ja ilmoittaa, milloin on tullut aika vaihtaa suodatinta. Suositeltu suodattimen vaihtoväli on 6–12 kuukautta sisätilojen olosuhteista riippuen.

Ohjauspaneelissa näkyy suodattimen vaihtoa ilmaiseva kuvake, kun on tullut aika vaihtaa suodatinta.



Suodattimen vaihdon ilmaisin
(10-mallit ja 40-mallit)



Suodattimen vaihdon ilmaisin
(70-mallit)

Tärkeää: Varmista laitteen moitteeton toiminta ja suorituskyky sekä täysimääräinen takuu käyttämällä ainoastaan alkuperäisiä ja mallikohtaisia Blueair-suodattimia.

Vaihe 1

Avaa suodattimen luukku.

Huomautus:

Ilmanpuhdistin sammuu, kun suodattimen luukku avataan.

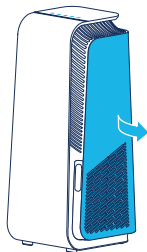

Vaihe 2

Poista vanha pääsuodatin vetämällä varovasti molemmista kielekkeistä.

Sulje epäpuhtaudet pääsuodattimen sisään sulkemalla suodatinta.

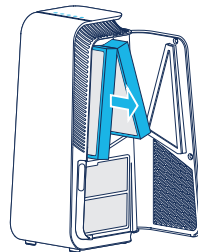

Vaihe 3

Huomautus:

Muista poistaa suoja- ja muovipaketti uudesta suoja- ja muovipakettista ennen sen käyttöä.

Aseta uusi pääsuodatin paikalleen.

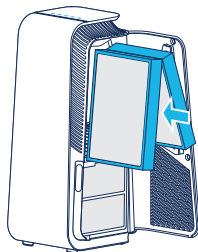

Vaihe 4

Sulje suodattimen luukku.

Huomautus:

Suodattimen luukku on suljettava, jotta ilmanpuhdistin käynnistyy uudelleen.

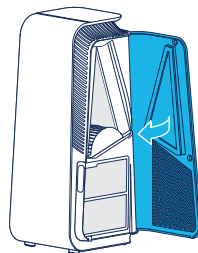

Ilmanpuhdistimen siirtäminen

Ilmanpuhdistimessa on jalat ja pyörät, jotta sitä voi siirtää.

Tärkeää:

- Irrota ilmanpuhdistin pistorasiasta ennen sen siirtämistä.
- Varmista, että ilmanpuhdistimen suodatinluukku on kunnolla kiinni.
- Siirrä ilmanpuhdistinta pitämällä kiinni ilmanpuhdistimen yläosassa olevasta kahvasta molemmilla käsillä.
- Siirrä ilmanpuhdistinta kallistamalla sitä taaksepäin ja rullaamalla sitä eteenpäin pyörillään.

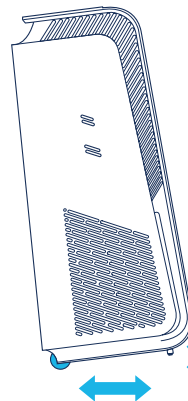

Johtokela

Ilmanpuhdistimessa on käsikäyttöinen johtokela, jonka ympärille voit kiertää johdon ylijäävän osan. Johtokela sijaitsee ilmanpuhdistimen pohjassa. Voit kiertää johdon ylijäävän osan johtokelan ympärille.

Hoito ja huolto

Yleisohjeet

- Irrota aina laitteen pistoke virtalähteestä ennen huoltotoimenpiteitä.
- Älä päästä vieraita esineitä laitteen ilmanotto- tai ilmanpoistoaukkoihin. Tämä voi aiheuttaa sähköiskun tai vahingoittaa ilmanpuhdistinta.
- Älä koskaan puhdista ilmanpuhdistinta bensiinillä, kemiallisilla liuottimilla tai syövyttävillä materiaaleilla, sillä nämä aineet voivat vahingoittaa laitetta.
- Varmista, että ilmanpuhdistin on täysin kuiva, ennen kuin liität sen virtalähteeseen.
- Älä pese pääsuodatinta. Pääsuodatinta ei voi pestä tai käyttää uudelleen.

Puhdistus

- Puhdista esisuodattimet pyyhkimällä pölyliinalla tai imuroimalla pehmeällä harjalisäosalla.
- Pyyhi ilmanpuhdistimen ulkopinta pehmeällä, puhtaalla ja kostealla liinalla.
- Avaa luukku ja puhdista luukun sisäpuoli pehmeällä ja puhtaalla liinalla.
- Imuroi pienet ilmanottoaukot pehmeällä harjalisäosalla.
- Imuroi ilmanpuhdistimen sisältä pehmeällä harjalisäosalla.
- Puhdista ja tarkista virtajohto sekä pistoke kulumisen tai vaurioiden varalta.
- Puhdista anturi pääsuodattimen vaihdon yhteydessä.

Ilmanlaatuanturi

Ilmanlaatuanturin ilmanottoaukko sijaitsee ilmanpuhdistimen sivulla. Imuroi ilmanottoaukko pehmeällä harjalisäosalla.

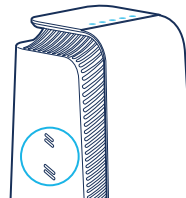

Vianmääritys

Ongelma	Mahdollinen syy	Toimenpide
Ilmanpuhdistin ei toimi.	Virtajohtoa ei ole kytketty virtalähteeseen.	Liitä virtajohto virtalähteeseen.
	Ilmanpuhdistimen suodattimen luukku ei ole suljettu.	Sulje suodattimen luukku varovasti kokonaan.
Yhteys ei toimi.	Wi-Fi ei täytä laitteen vaatimuksia.	Ota yhteys Blueair-asiakaspalveluun.
	Blueair-sovelluksella ei ole päivitettyä versiota tai siinä on tilapäinen virhe.	Tarkista, onko päivitystä saatavilla.
	Blueair-sovelluksessa on käyttäjätiliä koskeva ongelma.	Ota yhteys Blueair-asiakaspalveluun.
Ilmanpuhdistin ilmoittaa, ettei tietoja ole saatavilla.	Anturiarvoja päivitetään.	Odota päivitystä 30 sekuntia.
		Irrota virtajohto pistorasiasta ja odota noin viisi sekuntia, ennen kuin liität virtajohdon uudelleen.
Suodattimen ilmaisviilkuu ohjauspaneelissa ja/tai ilmanpuhdistin on alentanut ilmavirran nopeutta tai näytössä näkyy suodatinta koskeva varoitus.	Pääsuodatinta tai alkuperäistä Blueair-suodatinta ei tunnisteta.	Aseta pääsuodatin paikalleen ja/tai tarkista, että se on asetettu oikein ilmanpuhdistimeen.
		Vaihda suodatin alkuperäiseen Blueair-suodattimeen.
Ohjauspaneelin painikkeet vilkkuvat, kun niitä painetaan tai näytössä näytetään Lapsilukko (ei kaikissa malleissa).	Lapsilukko-toiminto on käytössä.	Poista Lapsilukko-toiminto käytöstä Blueair-sovelluksessa.
Ilmanpuhdistimen Wi-Fi-yhteys on katkennut, ja Lapsilukko-toiminto on kytketty käyttöön sovelluksessa.	-	Irrota virtajohto pistorasiasta ja odota noin viisi sekuntia, ennen kuin liität virtajohdon uudelleen.

Lisätukea on osoitteessa www.blueair.com/customer-support

Hävittäminen ja kierrätys

Tämä ilmanpuhdistin on hävitettävä tai kierrätettävä elektroniikkajätteenä ja suodatin voidaan kierrättää muovina. Jos sinulla on kysyttävää tämän ilmanpuhdistimen hävittämisestä ja kierrättämisestä, saat lisätietoja oikeasta kierrätystavasta ottamalla yhteyden paikalliseen kierrätyskeskukseen tai Blueair-jälleenmyyjään.



Yliviivatun jätteen symboli laitteessa tai sen pakkauksessa tarkoittaa, että käyttökänsä päätyttyä tuote on hävitettävä erillään tavallisista kotitalousjätteistä.

Ohje ja tuki

Jos sinulla on kysyttävää tuotteestasi, siirry sivustolle www.blueair.com tai ota yhteys paikalliseen Blueair-jälleenmyyjään.

Jos haluat ottaa yhteyttä Blueairiin ja saada henkilökohtaista tukea, siirry sivustolle www.blueair.com/customer-support

Takuutiedot

Blueairin rajoitettu takuu on voimassa vain, jos ilmanpuhdistin on asennettu, käytetty ja huollettu tämän käyttöohjekirjan ohjeiden mukaisesti.

Takuuehdot ovat luettavissa osoitteessa www.blueair.com/warranty

Takuu ja palautukset

Jos ostit ilmanpuhdistimen valtuutetulta jälleenmyyjältämme, saat apua ottamalla yhteyden samaan myymälään.

Tekniset tiedot

	7400-sarja	7700-sarja
Tulojännite, taajuus	100-127VAC/220-240VAC, 50/60Hz	100-127VAC/220-240VAC, 50/60Hz
Virrankulutus ¹	43W	72W
Toimintataajuus	2402-2480 MHz, 13.56 MHz	2402-2480 MHz, 13.56 MHz
Lähtöteho	Max 5mW	Max 5mW
Äänitaso (vähimmäis-/enimmäistaso) ²	25 dB(A) – 45 dB(A)	27 dB(A) – 55 dB(A)
Suositteltu huonekoko ³	38 m ²	62 m ²
CADR-arvo (savu) ³	455 m ³ /h	735 m ³ /h
CADR-arvo (pöly) ³	465 m ³ /h	>675 m ³ /h
CADR-arvo (siitepöly) ³	475 m ³ /h	735 m ³ /h

¹ Standardin IEC 60335-1:2010 mukaisesti

² Äänenpaine standardin GB4214.1-2017 mukaisesti

³ Standardin ANSI/AHAM AC-1-2019 mukaisesti

Blueair HealthProtect™ 7400/7700-serien

Produktnavn:	Modelnummer:	Modelnummer:
10-modeller	100-127VAC	220-240VAC
7410i	7411371000	7421371000
7710i	7711371000	7721371000
40-modeller		
7440i	7412371000	7422371000
7740i	7712371000	7722371000
70-modeller		
7470i	7413352000	7423352000
7475i	7413352000	7423352000
7770i	7713352000	7723352000
7775i	7713352000	7723352000

Blueair AB erklærer herved, at typerne af radioudstyr i ovenstående tabel er i overensstemmelse med Direktiv 2014/53/EU.

Den fulde ordlyd af EU's overensstemmelseserklæring findes på følgende e-mailadresse:

www.blueair.com/customer-support

Læs denne brugervejledning grundigt og opbevar den til fremtidig reference.

Den seneste version af denne brugervejledning findes på www.blueair.com

Bemærk: Modellerne kan variere fra land til land.

Indhold

Blueair HealthProtect™	294
Sikkerhedsanvisninger	296
Kom godt i gang	298
Kontrol	299
Filtre	308
Flyt luftrenseren	310
Kabelopruller	310
Pleje og vedligeholdelse	311
Fejlfinding	312
Bortskaffelse og genanvendelse	313
Hjælp og support	313
Garantiinformation	313
Specifikation	314

Blueair HealthProtect™

Blueair HealthProtect™-luftrensere fås i tre modeller: 10-modellerne, 40-modellerne og 70-modellerne. Alle modeller er Wi-Fi aktiveret, har en GermShield™ -funktion for at forhindre bakterievækst, forfiltre og et hovedfilter til rensning af luften.

Alle Health™-modeller har kontrolfunktioner og en indbyggede sensorer. 40-modellerne og 70-modellerne har flere indikatorer for luftkvalitetsdata. 40-modellerne har et display for partikeldata. 70-modellerne har en dynamisk display-styring med flere funktioner til partikler, gasser (tVOC), temperatur, relativ fugtighed og levetid på filteret.

Luftrensens indstillinger kan ændres på luftrenseren kontrolpanelet efter ønske eller via Blueair-appen. Flere funktioner er tilgængelige for alle modeller via Blueair-appen.

Anbefalinger for optimalt resultat

- Brug luftrenseren i et rum, der ikke overstiger anbefalingen af rummets størrelse.
- Anbring luftrenseren et sted, hvor luften frit kan cirkulere ind, ud og rundt om luftrenseren.
- Anbring ikke luftrenseren tættere end 10 cm på en anden genstand.
- Hold døre og vinduer i rummet lukket, når luftrenseren er i drift.
- Lad luftrenseren køre 24 timer i døgnet med GermShield™ -funktionen slået til.
- Brug de originale Blueair-filtre.
- Udskift hovedfilteret, når indikatoren for udskiftning af filter lyser på kontrolpanelet.
- Følg vedligeholdelsesvejledningen i denne brugervejledning.

Blueair luftrensere består hovedsageligt af en motor, en blæser og filtre. Luftrenseren fjerner partikler og dårlig lugt fra luften i et rum og forbedrer dermed luftkvaliteten.

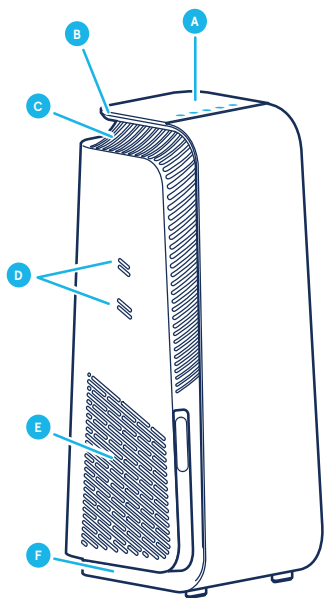

- A** Kontrolpanel
- B** Håndtag
- C** Luftudtag
- D** Sensor for luftkvalitet
- E** Luftindtag
- F** Fødder og hjul

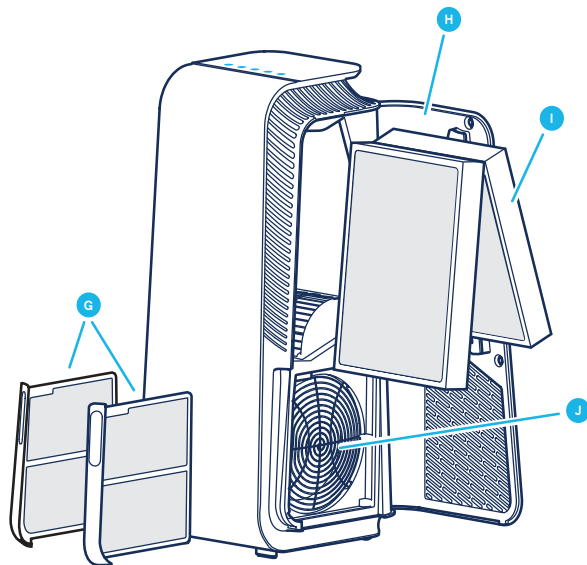

- G** Forfiltre
- H** Filterluge
- I** Hovedfilter
- J** Blæser og motor
- K** Strømkabel (ikke på illustrationen)
- L** Brugervejledning (ikke på illustrationen)

Sikkerhedsanvisninger

Blueair HealthProtect™-luftrensere er elektriske apparater til indendørs brug. Tag de nødvendige forholdsregler for at reducere risikoen for brand, elektrisk stød eller personskade.

- Denne enhed er ikke beregnet til at blive brugt af børn under 8 år samt personer med nedsatte fysiske, følelsesmæssige eller mentale evner eller manglende erfaring og viden, medmindre de har fået vejledning eller instruktion i at bruge enheden af en person, der har ansvaret for deres sikkerhed.
- Hold børn under opsyn for at sikre, at de ikke leger med enheden.
- Tag altid strømkablet ud af stikkontakten før vedligeholdelse.
- Strømskiftet må ikke ændres på nogen måde, og du må ikke selv åbne eller servicere enheden selv. Service skal udføres af producenten, en servicetekniker eller en tilsvarende kvalificeret person, og der må kun benyttes originale Blueair-reservedele.
- Sørg for, at strømkablet og stikkontakten ikke kan blive beskadiget. For at undgå fare skal et beskadiget strømkabel altid udskiftes af producenten, en servicetekniker eller en tilsvarende kvalificeret medarbejder.
- Hvis enheden er beskadiget eller ikke fungerer korrekt, skal du slukke for den, tage den ud af stikkontakten og kontakte Blueair.
- Stikket skal sættes helt ind i stikkontakten.
- Træk ikke i strømkablet, når det tages ud af stikkontakten, træk i stedet i strømskiftet.
- Brug det strømkabel, der fulgte med Blueair-luftrenseren, og sæt det helt ind i en egnet stikkontakt med jordforbindelse. Se typeskiltet på enheden.
- Brug ikke en forlængerledning eller en stikdåse. Se typeskiltet på enheden.

- Strømsstikket må ikke ændres på nogen måde. Kontakt en faglært elektriker for installation af en korrekt stikkontakt, hvis stikket ikke passer i stikkontakten.
- Den medfølgende strømledning må kun bruges til enheden.
- Genstande må ikke blokere luftindtag og luftudtag, da det kan forårsage elektrisk stød eller beskadige enheden.
- Anbring ikke genstande ovenpå eller i umiddelbar nærhed af enheden.
- Du må ikke sidde på, stå på, klatre på eller hænge ind over enheden.
- Anbring ikke enheden eller strømkablet i nærheden af varmekilder, f.eks. åben ild, brændeovne eller ovne.
- Anbring ikke enheden og strømledningen i nærheden af områder med vand eller andre væsker.
- Anbring ikke enheden og strømsstikket i nærheden af kemikalier, som pesticider og deodoranter.
- Anbring enheden på gulvet. Enheden skal placeres på en stabil overflade.
- Brug ikke enheden i nærheden af vådområder, f.eks. badeværelser eller vaskerum, og poolområder, hvor den kan komme i kontakt med vand.
- Rengøring og brugervedligeholdelse må ikke udføres af børn uden opsyn.

Kom godt i gang

Trin 1

Åbn filterlugen, træk hovedfilteret ud, og fjern den beskyttende indpakning.

Trin 2

Sæt hovedfilteret tilbage i luftrenseren og luk filterlugen.

Se afsnittet [Filtre](#) for at få flere oplysninger om filterhåndtering.

Sæt stikket i stikkontakten

Trin 1

Hvis luftrenseren har et aftageligt strømkabel, skal du sætte kablet fast i stikket på luftrenseren.

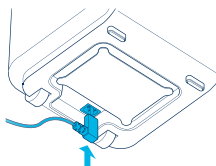

Trin 2

Sæt strømkablet i en stikkontakt med jordforbindelse.

Trin 3

Tryk på tænd/sluk-knappen for at tænde for luftrenseren.

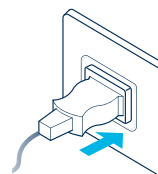

Bemærk! På nogle markeder er luftrenseren udstyret med et fast strømkabel på grund af lovmæssige krav.

Tip! Opbevar overskydende kabellængde i kabeloprulleren under luftrenseren.

Opret forbindelse til Blueair-appen

Hvis du forbinder luftrenseren med Blueair-appen, kan du fjernstyre luftrenseren og ændre indstillingerne. Appen tilføjer yderligere funktioner til luftrenseren.

Trin 1

Download Blueair-appen fra App Store eller Google Play.

Trin 2

Åbn Blueair-appen, og følg vejledningen for at forbinde den med luftrenseren.

Kontrolpanel

Alle HealthProtect™-modeller har kontakter, en filterindikator og information om luftkvalitet. 40-modellerne og 70-modellerne har flere indikatorer for luftkvalitetsdata. 40-modellerne har et display for partikeldata. 70-modellerne har en dynamisk display-styring med flere funktioner til partikler, gasser (tVOC), temperatur, relativ fugtighed og levetid på filteret.

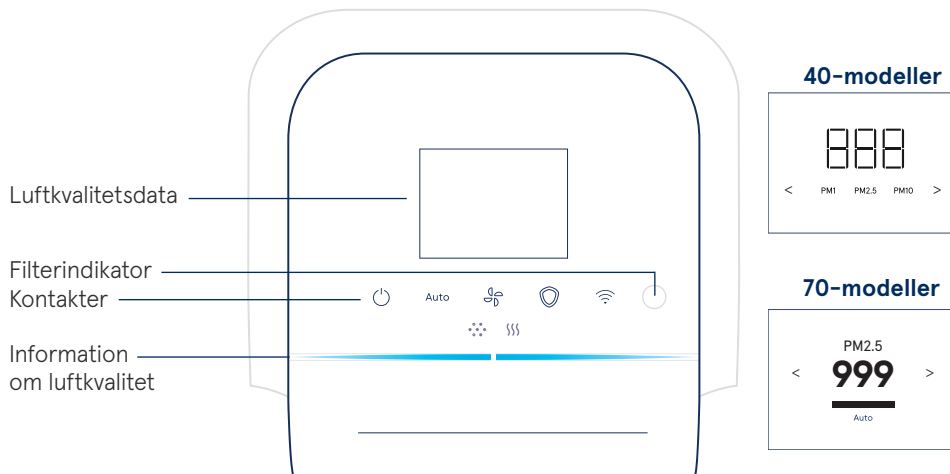

Kontakter

Bedjen luftrenseren ved hjælp af knapperne på kontrolpanelet eller via Blueair-appen.



Tænd/sluk

Auto

Automatisk tilstand



Luftflowhastighed



GermShield™



Wi-Fi

Tænd/sluk



Tryk for at tænde eller slukke.

Bemærk! Wi-Fi, sensorer og GermShield™ -funktionen er fortsat i drift, når luftrenseren er slukket.

Automatisk tilstand

I autotilstand styrer luftrenseren automatisk luftstrømmen, baseret på luftkvalitetsregistreringer fra sensoren.

Auto Tryk for at Aktivere eller deaktivere.

Indikatorer 10-modeller/40-modeller



Status Hvidt lys
Tændt.



Status Intet lys
Slukket.

Indikatorer 70-modeller

Auto ✓

Statusflueben
Tændt.

Auto ✗

Status kryds
Slukket.

Luftflowhastighed







Tilgængelige muligheder for luftflowhastighed er: 1, 2, 3 og 0.



Tryk for at skifte mellem forskellige luftflowhastigheder.

Indikatorer 10-modeller/40-modeller

Indikatorer 70-modeller

Hastighed:      **1**  **2**  **3**  **0**

GermShield™

Luftrensere har en GermShield™ -funktion, TM-funktion, der aktiveres, når der registreres et miljø, der er udsat for bakterier. 70-modellerne har en ekstra indikator på skærmen for at vise, når GermShield™-funktionen er i drift.



Tryk for at Aktivere eller deaktivere.

Indikatorer 10-modeller/40-modeller

Indikatorer 70-modeller



Status Hvidt lys
Tændt.



Statusflueben
Tændt.



Status Intet lys
Slukket.



Status kryds
Slukket.

Bemærk! Når GermShield™ er aktiveret, kan en luftrensere udkaste lys, når der detekteres et miljø, der er udsat for bakterier.

Wi-Fi forbindelse

En Wi-Fi funktion er tilgængelig på alle modeller og gør det muligt for luftrenseren at oprette forbindelse til Blueair-appen og modtage funktionelle opdateringer. Hvis du ikke ønsker at blive forbundet til Wi-Fi, skal du trykke på Wi-Fi-knappen for at deaktivere Wi-Fi funktionen.

Knap



Tryk i >15 sek. for at slå Wi-Fi til eller fra.

Indikatorer (10-modeller/40-modeller)



Status Hvidt lys
Forbundet til Wi-Fi netværk.



Status Hvidt hurtigt "blinkende" lys
Oprettelse af forbindelse mislykkedes.



Status Hvidt "pulserende" lys
Wi-Fi Tændt, klart til brug.



Status Intet lys
Wi-Fi funktion Fra.

Indikatorer LCD-skærm (70-modeller)



Status Grønt flueben
Tændt.



Status Rødt kryds
Slukket.



Status Rødt udråbstegn
Forbindelsesfejl.

Indikatorer Knapper (70-modeller)



Status Hvidt lys
Forbundet til Wi-Fi netværk.



Status Hvidt "pulserende" lys
Wi-Fi Tændt, klart til brug.



Status Dæmpet lys
Wi-Fi funktion Fra.



Status Hvidt hurtigt "blinkende" lys
Forbindelsesfejl.

Se Blueair-appen for mere information om Wi-Fi forbindelsen.
Besøg www.blueair.com/customer-support for at få hjælp.

Filterindikator

Luftrenseren beregner filterets resterende levetid baseret på brug og sensor aflæsninger og angiver, hvornår filteret skal udskiftes.

Indikatorer (10-modeller/40-modeller)



Status Filterudskiftning
Filteret har ingen levetid tilbage.



Status Filterudskiftning "blinker"
Et Blueair filter bliver ikke genkendt
/Filter ikke fundet.

Indikatorer (70-modeller)



Status Filterudskiftning
Filteret har ingen levetid tilbage.



Status Nyt filter
Udskiftning af filter fuldført.



Status Filteradvarsel
Kan ikke finde et Blueair-filter.



Status Intet filter
Filter ikke fundet.

Se Fejlfinding for mere information om filterindikatorer.

Kategoriindikatorer (70-modeller)

Kategorierne af de forskellige funktioner er angivet øverst på skærmen - tryk på knapperne på kontrolpanelet eller på venstre og højre pil for at se dataene for den valgte kategori.

PM1

Partikeldata



Gasdata



Temperatur



Filterlevetid



Relativ fugtighed

Information om luftkvalitet

Luftkvalitetsniveauerne for partikelstof (PM) og gasser (tVOC) angives på en farveskala på kontrolpanelet.

PM1 Partikelstof, partikler med en diameter på 1 mikroner eller derunder.

PM2.5 Partikelstof, partikler med en diameter på 2,5 mikroner eller derunder.

PM10 Partikelstof, partikler med en diameter på 10 mikroner eller derunder.

VOC Flygtige organiske forbindelser (VOC), gasser, der findes i både luften uden døre og inden døre.

Indikatorer









Indikator for partikelstof



Gasser (tVOC) indikator

Luftkvalitetsniveau

Luftkvalitetsindikatorbjælken for partikler viser det højeste forureningsniveau ud af PM1, PM2.5 og PM10.

	Meget forurennet
	Let forurennet
	Moderat
	God
	Fremragende
	Data ikke tilgængelige

Se Blueair-appen for mere information om luftkvalitet.

Oplysninger om luftkvalitet 40-modeller og 70-modeller

40-modellerne har et ekstra display, der viser målte værdier for PM1, PM2.5 og PM10. Tryk på venstre eller højre pil for at skifte mellem de forskellige partikelstørrelser.



Indikatorer



70-modellerne har en dynamisk skærmkontrol, der viser yderligere værdier og statusser for forskellige kategorier, og har yderligere indikationer for at vise aktive funktioner. Tryk på venstre eller højre pil for at skifte mellem de forskellige kategorier.



Indikator for partikeldata

Data for luftkvalitet bliver vist på skærmen. Tryk på venstre eller højre pil for at skifte til siden Partikeldatakategori. Skærmen viser målte værdier for PM1, PM2.5 og PM10 med de relaterede luftkvalitetstestresultater angivet på statusbjælken.

PM1

5

Category PM1
Værdi på 5 $\mu\text{g}/\text{m}^3$.
Status Fremragende luftkvalitet.

PM2.5

15

Kategori PM2.5
Værdi på 15 $\mu\text{g}/\text{m}^3$.
Status Good luftkvalitet.

PM10

55

Kategori PM10
Værdi på 55 $\mu\text{g}/\text{m}^3$.
Status Moderat luftkvalitet.



Indlæser data
/Ingen data tilgængelige.

Se Blueair-appen for at få mere information.

Temperaturindikator

Rumtemperaturen vises på skærmen. Tryk på venstre eller højre pil for at skifte til siden Temperaturkategori.



17°C

Kategori Temperatur
Værdi på 17 °C/63 °F i rummet.

Indikator for relativ fugtighed

Den relative fugtighed i rummet vises på skærmen. Tryk på venstre eller højre pil for at skifte til siden Relativ fugtighedskategori.



36%

Kategori Relativ fugtighed
Værdi på 36 % i rummet.

Indikator for gasdata

Data for luftkvalitet for gasser (tVOC) bliver vist på skærmen. Tryk på venstre eller højre pil for at skifte til siden Gasdatakategori. Skærmen viser de forskellige sensoraflysninger af gasser over tid.

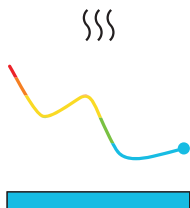

Kategori Gasdata

Værdien af luftkvalitetsniveauerne for gasser (tVOC) i rummet over tid.

Status Fremragende luftkvalitet.

Indikator for filterlevetid

Filterets resterende levetid vises på skærmen. Tryk på venstre eller højre pil for at skifte til siden Filterlevetidkategori. Luftrensere tæller ned fra 100 % med et nyt filter, og viser hvornår det er tid til udskiftning af filter.



Kategori Filterlevetid

Værdi på 90 % tilbage af filteret.

Statusbjælken tæller ned.



Kategori Filterlevetid

Værdi på 9 % tilbage af filteret.

Statusbjælken tæller ned.

Filtre

Luftrenseren leveres med to forfiltre og to SmartFilter-hovedfiltre monteret. Filtrene renser luften for både partikler og gasser. Vi anbefaler, at forfiltrene rengøres regelmæssigt, og at hovedfilteret udskiftes, når luftrenseren indikerer filterskift for at holde enheden i førsteklasses stand. Brug Blueair-appen eller besøg www.blueair.com for at finde det rigtige hovedfilter til luftrenseren. Modelnummeret på din luftrenser findes på typekiltet på luftrenseren.

Blueair-filterabonnement

Brug Blueair-appen eller besøg www.blueair.com for at tilmelde dig Blueair-abonnementet. (Kun tilgængeligt i visse lande)

Vigtigt! Sluk altid enheden, og tag stikket ud af stikkontakten, inden du skifter filtre, rengør enheden eller udfører vedligeholdelse.

Rengør forfiltrene

Rengør forfiltrene regelmæssigt for at få det optimale resultat.

Trin 1

Tryk på luftrenserens ramme indvendigt i venstre eller højre side for at udløse forfilteret.

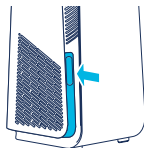

Trin 2

Træk forfilteret ud fra åbningen.

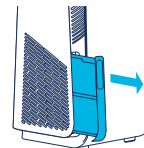

Trin 3

Rengør forfiltrene med en støvklud eller støvsug med en blød børste monteret (medfølger ikke).



Trin 4

Sæt forfilteret tilbage gennem åbningen.

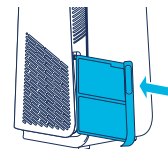

Trin 5

Skub forfiltret ind til det låser på plads.

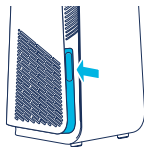

Udskift hovedfilteret

Luftrenseren beregner filterets resterende levetid baseret på brug og sensor aflæsninger og angiver, hvornår filteret skal udskiftes. For optimale resultater anbefaler Blueair, at du udskifter filtrene hver 6.-12. måned, afhængigt af de indendørs forhold.

En filterudskiftningsindikator vises på kontrolpanelet, når filteret skal udskiftes.



Indikator for filterudskiftning
(10-modeller og 40-modeller)



Indikator for filterudskiftning
(70-modeller)

Vigtigt! Brug kun originale Blueair-filtre for at sikre, at enheden fungerer korrekt, og for at du kan få den fulde garantidækning.

Trin 1

Åbn filterlugen.

Bemærk! Luftrenseren slukker, når filterlugen åbnes.

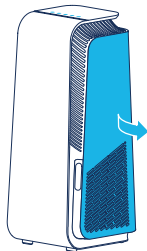

Trin 2

Fjern det gamle hovedfilter ved at trække forsigtigt i de to flapper.

Luk hovedfilteret for at forsegle de forurenende stoffer indvendigt.

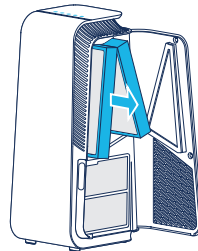

Trin 3

Bemærk! Husk at fjerne den beskyttende plast fra de nye hovedfiltre før brug.

Isæt det nye hovedfilter.

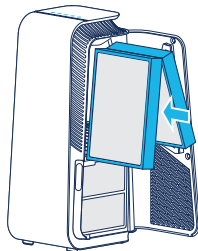

Trin 4

Luk filterlugen.

Bemærk! Filterlugen skal lukkes, før luftrenseren kan starte igen.

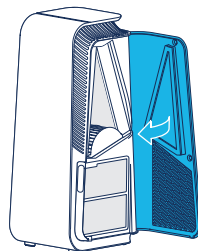

Flyt luftrenseren

Luftrenseren har fødder og hjul, så den nemt kan flyttes.

Vigtigt!

- Tag stikket ud af stikkontakten, før luftrenseren flyttes.
- Sørg for, at filterlugerne på luftrenseren er lukket forsvarligt.
- Flyt luftrenseren ved at holde fast med begge hænder i de to håndtag øverst på luftrenseren.
- Flyt luftrenseren ved at vippe den bagover og rulle den på hjulene.

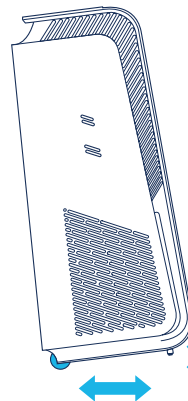

Kabelopruller

Luftrenseren har en manuel kabelopruller, så overskydende kabel kan gemmes væk. Kabeloprulleren er placeret i bunden af luftrenseren. Opbevar overskydende kabel ved at rulle det rundt om kabeloprulleren.

Pleje og vedligeholdelse

Generelt

- Tag altid strømkablet ud af stikkontakten før vedligeholdelse.
- Lad ikke fremmedlegemer komme ind i luftindtag eller luftudtag. Dette kan forårsage elektrisk stød eller beskadige enheden.
- Rengør aldrig med benzin, kemiske opløsningsmidler eller ætsende materialer, da disse midler kan beskadige luftrenseren.
- Sørg for, at luftrenseren er helt tør, før den tilsluttes strøm.
- Hovedfilteret må ikke vaskes. Hovedfilteret er ikke vaskbart og er til engangsbrug.

Rengøring

- Rengør forfiltrene med en støvklud eller støvsug med en blød børste monteret (medfølger ikke)
- Tør enhedens overflade af med en blød, ren og fugtig klud.
- Åbn døren, rengør indersiden af døren med en blød, ren klud.
- Støvsug de små luftindtag med en blød børste monteret.
- Støvsug luftrenseren indvendigt med en blød børste monteret.
- Rengør og kontroller strømkablet og stikkontakten for slitage eller skader.
- Rengør sensoren, når du udskifter filteret.

Luftkvalitetssensor

Indtaget til luftkvalitetssensoren sidder på siden af luftrenseren. Støvsug de små luftindtag med en blød børste monteret.

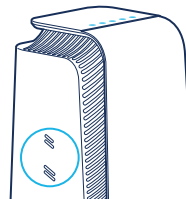

Fejlfinding

Problem	Mulig årsag	Løsning
Luftrenseren fungerer ikke.	Netledningen er ikke tilsluttet strømforsyningen.	Tilslut netledningen til strømforsyningen.
	Filterlugen på luftrenseren er ikke lukket.	Luk filterlugen helt med forsigtighed.
Forbindelsen fungerer ikke.	Wi-Fi opfylder ikke enhedens krav.	Kontakt Blueairs kundeservice.
	Blueair-appen har ikke en opdateret version eller har en midlertidig fejl.	Søg efter opdateringer.
	Blueair-appen har problemer med brugerkontoen.	Kontakt Blueairs kundeservice.
Luftrenseren viser, at ingen data er tilgængelige.	Sensorværdierne er ved at blive opdateret.	Vent 30 sekunder for opdatering.
		Tag netledningen ud af stikkontakten og vent cirka fem sekunder, før netledningen sættes i igen.
Filterindikatoren blinker på kontrolpanelet og/eller luftrenseren har reduceret luftflowhastighed / eller en filteradvarsel bliver vist på skærmen.	Hovedfilteret eller et originalt Blueair-filter registreres ikke.	Isæt et hovedfilter og/eller kontrollér, at det er sat korrekt i luftrenseren.
		Skift til et originalt Blueair-filter.
Knapperne på kontrolpanelet blinker, når der trykkes på dem eller displayet viser Børnesikring (ikke på alle modeller).	Børnesikringen er aktiveret.	Slår Børnesikringen fra i Blueair-appen.
Luftrenseren har mistet Wi-Fi forbindelse og Børnesikringen er aktiveret i appen.	-	Tag netledningen ud af stikkontakten og vent cirka fem sekunder, før netledningen sættes i igen.

Besøg www.blueair.com/customer-support for at få hjælp

Bortskaffelse og genanvendelse

Luftrenseren skal bortskaffes eller genbruges som WEEE (Elektronikaffald), og filteret skal bortskaffes som plastik i henhold til lokale bestemmelser og genindvindes. Hvis du har spørgsmål om bortskaffelse af denne luftrenser, bedes du kontakte din genbrugsplads eller Blueair-forhandler, og bede om at få oplyst den korrekte bortskaffelsesmetode.



Piktogrammet med den overkrydsede affaldsspand på enheden eller dens emballage betyder, at enheden er udtjent og skal bortskaffes separat, at enheden ikke må bortskaffes sammen med almindelig dagrenovation og skal behandles som WEEE (Elektronikaffald).

Hjælp og support

Besøg www.blueair.com eller kontakt din lokale Blueair-forhandler, hvis du har spørgsmål om produktet.

Besøg blueair.com/customer-support for at få personlig support

Garantiinformation

Den begrænsede garanti fra Blueair gælder kun, hvis enheden anvendes i overensstemmelse med instruktionerne i nærværende vejledning.

Besøg www.blueair.com/warranty for at læse mere om garantibetingelserne

Garanti og returneringer

Hvis du har købt luftrenseren hos en af vores autoriserede forhandlere, skal du kontakte den pågældende butik og anmode om hjælp.

Specifikation

	7400-serien	7700-serien
Indgangsspænding, Frekvens	100-127VAC/220-240VAC, 50/60Hz	100-127VAC/220-240VAC, 50/60Hz
Strømforbrug ¹	43W	72W
Driftsfrekvens	2402-2480 MHz, 13.56 MHz	2402-2480 MHz, 13.56 MHz
Udgangseffekt	Max 5mW	Max 5mW
Støjniveau (min./maks.) ²	25dB(A)-45dB(A)	27dB(A)-55dB(A)
Rumstørrelse ³	38 m ²	62 m ²
CADR-røg ³	455 m ³ /h	735 m ³ /h
CADR-støv ³	465 m ³ /h	>675 m ³ /h
CADR Pollen ³	475 m ³ /h	735 m ³ /h

¹ I henhold til IEC 60335-1:2010

² Lydtrykniveau i henhold til GB4214.1-2017

³ I henhold til ANSI/AHAM AC-1-2019

7700/7400 إصدارات™Blueair HealthProtect

رقم الطراز:	رقم الطراز:	اسم المنتج:
240-220 فولت	127-100 فولت	الطرز 10-
7421371000	7411371000	7410i
7721371000	7711371000	7710i
		الطرز 40-
7422371000	7412371000	7440i
7722371000	7712371000	7740i
		الطرز 70-
7423352000	7413352000	7470i
7423352000	7413352000	7475i
7723352000	7713352000	7770i
7723352000	7713352000	7775i

وبموجب هذا، تعلن Blueair AB أن أنواع معدات الراديو المذكورة في الجدول أعلاه تتوافق مع التوجيه EU/53/2014. يتاح النص الكامل لإعلان الاتحاد الأوروبي للمطابقة على عنوان الإنترنت التالي:

www.blueair.com/customer-support

يُرجى قراءة دليل المستخدم هذا بعناية والاحتفاظ به للرجوع إليه في المستقبل.
يمكن الحصول على أحدث إصدار من دليل المستخدم هذا من www.blueair.com

ملاحظة: قد تكون هناك اختلافات محلية لهذه الطُرز.

المحتويات

318	™Blueair HealthProtect
320	تعليمات السلامة
322	بدء الاستخدام
323	لوحة تحكم
332	المرشحات
334	حرك جهاز تنقية الهواء
334	ماكينة لف الكبل
335	الرعاية والصيانة
336	استكشاف الأخطاء وإصلاحها
337	التخلص من المنتج وإعادة التدوير
337	المساعدة والدعم
337	معلومات الضمان
338	المواصفات

™Blueair HealthProtect

Blueair HealthProtect™ أجهزة تنقية الهواء متوفرة في ثلاثة طرز، الطرز 10- والطرز 40- والطرز 70-. جميع الطرز مزودة بتقنية Wi-Fi، وتحتوي على خاصية GermShield™ لمنع نمو البكتيريا، ومرشحات أولية ومرشح رئيسي لتنقية الهواء.

تحتوي جميع طرز HealthProtect™ على وظائف تحكم ومستشعرات مثبتة. تتمتع الطرز 40- والطرز 70- بمؤشرات إضافية لمعلومات جودة الهواء. تحتوي الطرز 40- على شاشة عرض لمعلومات المواد الجسيمية. تشتمل الطرز 70- على شاشة تحكم ديناميكية، ووظائف إضافية للجسيمات والغازات (مركبات عضوية متطايرة) ودرجة الحرارة والرطوبة النسبية وعمر المرشح.

يمكنك تغيير إعدادات جهاز تنقية الهواء في أي وقت، باستخدام لوحة التحكم لجهاز تنقية الهواء أو عن بُعد باستخدام تطبيق Blueair. تتوفر وظائف إضافية لجميع الطرز من خلال تطبيق Blueair.

توصيات لأفضل أداء

- استخدم جهاز تنقية الهواء في غرفة لا تتجاوز حجم الغرفة الموصى به.
- ضع جهاز تنقية الهواء في موقع يمكن فيه للهواء أن ينتشر بحرية داخل جهاز تنقية الهواء وخارجه وحوله.
- لا تضع جهاز تنقية الهواء على مسافة 10 بوصات من أي شيء آخر.
- أثناء التشغيل، أغلق أبواب الغرفة التي يعمل فيها جهاز تنقية الهواء ونوافذها.
- تشغيل جهاز تنقية الهواء 24 ساعة في اليوم وتشغيل خاصية GermShield™.
- لا تستخدم إلا مرشحات Blueair الأصلية.
- غير المرشح الرئيسي عند ظهور مؤشر استبدال المرشح على لوحة التحكم.
- اتبع إرشادات الصيانة المنصوص عليها في دليل المستخدم هذا.

يتألف جهاز تنقية الهواء Blueair بشكل أساسي من محرك ومروحة ومرشح. يزيل جهاز تنقية الهواء الملوثات من هواء الغرفة لتحسين جودة الهواء الداخلي.

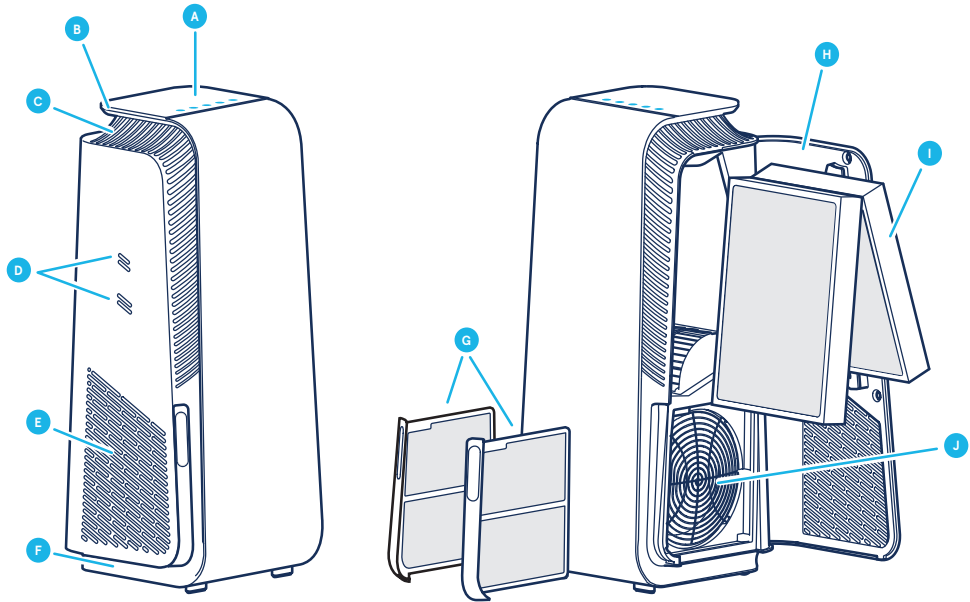

- G** المرشحات الأولية
H باب المرشح
I مرشح رئيسي
J مروحة ومحرك
K كبل الطاقة (غير الموجود في الصورة)
L دليل المستخدم (غير موجود في الصورة)

- A** لوحة تحكم
B مقبض
C مخرج هواء
D مداخل مستشعر جودة الهواء
E مدخل الهواء
F أقدم وعجلات

تعليمات السلامة

أجهزة تنقية الهواء **Blueair HealthProtect™** هي الأجهزة الكهربائية التي تستخدم في الأماكن المغلقة فقط، اتخذ التدابير اللازمة لتقليل خطر حدوث حريق، أو صدمة كهربائية، أو إصابة.

- يمكن للأطفال ممن تتراوح أعمارهم بين 8 سنوات وما فوق ومن يعانون من ضعف القدرات الجسدية أو الحسية أو العقلية أو نقص الخبرة والمعرفة استخدام هذا الجهاز إذا تم إرشادهم أو إخطارهم بإرشادات استخدام الجهاز بأمان وإفهامهم المخاطر المتضمنة.
- لا يُسمح للأطفال باللعب بالجهاز.
- افصل الجهاز دائمًا عن مصدر الطاقة قبل الصيانة.
- لا تغير قابس الطاقة بأي شكل من الأشكال ولا تحاول فتح أو صيانة الجهاز بنفسك. لا تنفذ الخدمة إلا من قِبَل الشركة المصنِّعة، أو وكيل الخدمة، أو الموظفين المؤهلين بالمثل باستخدام قطع غيار Blueair الأصلية فقط.
- تأكد من عدم تعرض كبل الطاقة وقابس الطاقة لخطر التلف. لتجنب المخاطر، يجب دائمًا استبدال كبل الطاقة التالف من قِبَل الشركة المصنِّعة، أو وكيل الخدمة، أو شخص مؤهل مماثل.
- إذا تلف الجهاز أو تعطل، فأوقف تشغيله وافصله عن مصدر الطاقة واتصل بشركة Blueair.
- أدخل قابس الطاقة بإحكام في مقبس الطاقة.
- عند فصل الوحدة عن مصدر الطاقة، لا تسحب سلك الطاقة، واسحب قابس الطاقة.
- استخدم كبل الطاقة الأرضي المتوفر مع جهاز تنقية الهواء من Blueair للتوصيل مباشرة، وتبنته بإحكام في مأخذ تيار كهربائي أرضي مناسب. ارجع إلى ملصق التصنيف على جهازك.

- لا تستخدم سلك تمديد أو موصل تيار. ارجع إلى ملصق التصنيف على جهازك.
- لا تغيّر قابس الطاقة بأي شكل من الأشكال. إذا لم يكن القابس مناسباً للمأخذ، فاتصل بالموظفين المؤهلين لتركيب مأخذ التيار المناسب.
- لا تستخدم سلك الطاقة المرفق لأي شيء آخر غير الجهاز.
- لا تسمح للأشياء بالدخول أو سد مداخل الهواء ومنافذه حيث قد يتسبب ذلك في حدوث صدمة كهربائية أو إتلاف الجهاز.
- لا تضع أي أجسام فوق الجهاز أو أمامه مباشرةً.
- لا تجلس على الجهاز، أو تقف عليه، أو تتسلقه، أو تتدلّ منه.
- أبعد الجهاز، بما في ذلك كبل الطاقة، بمسافة آمنة عن الأسطح الساخنة والنيران المكشوفة.
- أبعد الجهاز وقابس الطاقة عن الماء والسوائل الأخرى.
- أبعد الجهاز وقابس الطاقة عن المواد الكيميائية مثل المبيدات الحشرية ومزيلات الروائح.
- ضع الجهاز على الأرض. لا بد من وضع الجهاز على سطح مستقر.
- لا تستخدم الجهاز في الهواء الطلق أو في البيئات الرطبة، مثل الحمامات، أو غُرَف الغسيل، أو مناطق المسبح.
- لا يُسمح للأطفال بتنظيف الجهاز أو إجراء صيانة المستخدم دون إشراف.

بدء الاستخدام

الخطوة 1

افتح باب المرشح، واسحب المرشح الرئيسي وقم بإزالة الغلاف الواقي.

الخطوة 2

ضع المرشح الرئيسي مرة أخرى في جهاز تنقية الهواء واغلق باب المرشح.

راجع قسم المرشحات لمزيد من المعلومات حول معالجة المرشح.

قم بتوصيله بمصدر الطاقة

الخطوة 1

إذا كان جهاز تنقية الهواء لديك يحتوي على كبل طاقة قابل للإزالة، فقم بتوصيل الكبل بإحكام بمقبس كبل الطاقة بجهاز تنقية الهواء.

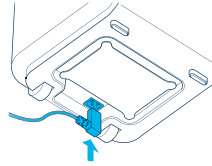

الخطوة 2

وصِّل كبل الطاقة بأخذ الحائط.

الخطوة 3

اضغط على زر تشغيل/إيقاف تشغيل لتشغيل جهاز تنقية الهواء.

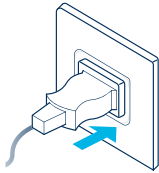

ملاحظة! بالنسبة لبعض الأسواق، يكون جهاز تنقية الهواء مزودًا بكبل طاقة ثابت بسبب المتطلبات التنظيمية.

نصيحة! قم بلف أي طول كبل زائد في ماكينة لف الكبل أسفل جهاز تنقية الهواء.

الاتصال بتطبيق Blueair

يتيح لك توصيل جهاز تنقية الهواء بتطبيق Blueair التحكم في جهاز تنقية الهواء عن بعد وتغيير الإعدادات. يضيف التطبيق وظائف إضافية إلى جهاز تنقية الهواء.

الخطوة 1

قم بتنزيل تطبيق Blueair من متجر App store أو متجر Google play.

الخطوة 2

افتح تطبيق Blueair واتبع التعليمات لتوصيل جهاز تنقية الهواء بالتطبيق.

لوحة التحكم

جميع طرز HealthProtect™ لديها عناصر تحكم، ومؤشر المرشح ومعلومات جودة الهواء. تتمتع الطرز 40- والترز 70- بمؤشرات إضافية لمعلومات جودة الهواء. تحتوي الطرز 40- على شاشة عرض لمعلومات المواد الجسيمية. تشتمل الطرز 70- على شاشة تحكم ديناميكية، ووظائف إضافية للجسيمات والغازات (مركبات عضوية متطايرة) ودرجة الحرارة والرطوبة النسبية وعمر المرشح.

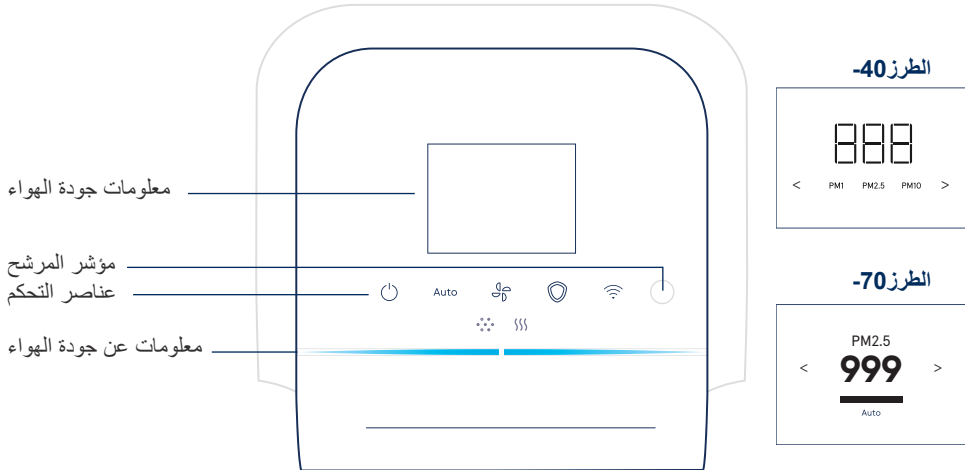

عناصر التحكم

تحكم في جهاز تنقية الهواء باستخدام الأزرار في لوحة التحكم أو باستخدام تطبيق Blueair.



Wi-Fi



GermShield™



سرعة تدفق الهواء

Auto

الوضع التلقائي



تشغيل/إيقاف التشغيل

تشغيل/إيقاف التشغيل

اضغط للتشغيل أو إيقاف التشغيل.



ملاحظة! لا تزال شبكة Wi-Fi والمستشعرات وخاصة GermShield™ تعمل عند إيقاف تشغيل جهاز تنقية الهواء.

الوضع التلقائي

في الوضع التلقائي، يتحكم جهاز تنقية الهواء تلقائيًا في تدفق الهواء استنادًا إلى معلومات جودة الهواء من المستشعر.

اضغط للتشغيل أو لإلغاء التنشيط. Auto

مؤشرات الطرز-70

علامة تحقق الحالة
قيد التشغيل.

Auto ✓

تقاطع الحالة
إيقاف التشغيل.

Auto ✗

مؤشرات الطرز-10/-الطرز-40

الحالة: ضوء أبيض
قيد التشغيل.



الحالة لا يوجد ضوء
إيقاف التشغيل.



سرعة تدفق الهواء

خيارات سرعة تدفق الهواء المتاحة هي: 1، 2، و3، و0.

اضغط للتبديل بين سرعات تدفق الهواء المختلفة.



مؤشرات الطرز 10-/الطرز 40-

مؤشرات الطرز 70-



GermShield™

يتمتع جهاز تنقية الهواء بخاصية GermShield™ التي تنشط عندما يتم الكشف عن بيئة عرضة للجراثيم. يتمتع الطرز 70- بمؤشر إضافي على الشاشة لإظهار عندما تكون وظيفة GermShield™ تعمل.

اضغط للتنشيط أو لإلغاء التنشيط.



مؤشرات الطرز 10-/الطرز 40-

مؤشرات الطرز 70-

علامة تحقق الحالة قيد التشغيل.



تقاطع الحالة إيقاف التشغيل.



الحالة: ضوء أبيض قيد التشغيل.



الحالة لا يوجد ضوء إيقاف التشغيل.



ملاحظة! عندما يتم تنشيط خاصية GermShield™، يمكن أن يخرج تيار هوائي خفيف من جهاز تنقية الهواء عند الكشف عن بيئة عرضة للجراثيم.

الاتصال عبر Wi-Fi

تتوفر وظيفة Wi-Fi على جميع الطرز وتسمح لجهاز تنقية الهواء بالاتصال بتطبيق Blueair ونلقي التحديثات الوظيفية. إذا كنت لا ترغب في الاتصال بشبكة Wi-Fi، فاضغط على زر Wi-Fi لتعطيل خاصية Wi-Fi.

الزر

اضغط لمدة < 15 ثانية لتشغيل Wi-Fi أو إيقاف تشغيله.



المؤشرات (الطرز 10- والطرز 40-)

الحالة: ضوء أبيض «يومض» بسرعة
فشل الاتصال.



الحالة: ضوء أبيض
متصل بشبكة Wi-Fi.



الحالة: ضوء الأبيض "متذبذب"
ال Wi-Fi قيد التشغيل، وجاهز للدمج.



الحالة لا يوجد ضوء
إيقاف تشغيل وظيفة Wi-Fi.



أزرار المؤشرات (الطرز 70-)

الحالة: ضوء أبيض
متصل بشبكة Wi-Fi.



الحالة: ضوء الأبيض "متذبذب"
ال Wi-Fi قيد التشغيل، وجاهز للدمج.



الحالة ضوء باهت
إيقاف تشغيل وظيفة Wi-Fi.



الحالة: ضوء أبيض «يومض» بسرعة
خطأ في الاتصال.



مؤشرات شاشة LCD (الطرز 70-)

الحالة علامة صح خضراء
قيد التشغيل.



الحالة: علامة تقاطع حمراء
إيقاف التشغيل.



الحالة علامة تعجب حمراء
خطأ في الاتصال.



راجع تطبيق Blueair للحصول على مزيد من المعلومات عن اتصال Wi-Fi. للدعم، زر www.blueair.com/customer-support

مؤشر المرشح

يحسب جهاز تنقية الهواء العمر المتبقي للمرشح استنادًا إلى قراءات الاستخدام والمستشعرات، ويشير إلى الوقت المناسب لاستبدال المرشح.

المؤشرات (الطرز 10- و الطرز 40-)

حالة استبدال المرشح
انتهى عمر المرشح.



حالة استبدال المرشح "امض"
لا يمكن التعرف على مرشح Blueair
/لم يتم الكشف عن أي مرشح.



مؤشرات (الطرز 70-)

حالة استبدال المرشح
انتهى عمر المرشح.



الحالة: مرشح جديد
تم اكتمال تغيير المرشح.



الحالة: تحذير المرشح
لا يمكن الكشف عن مرشح Blueair.



حالة لا يوجد مرشح
لم يتم الكشف عن أي مرشح.



راجع استكشاف الأخطاء وإصلاحها للحصول على مزيد من المعلومات حول مؤشرات المرشح.

مؤشرات الفئة (الطرز 70-)

يتم الإشارة إلى فئات الوظائف المختلفة في الجزء العلوي من الشاشة- اضغط على الأزرار على لوحة التحكم أو على السهم الأيمن والأيسر لعرض البيانات للفئة المختارة.

PM1 بيانات الجسيمات



بيانات الغاز

درجة الحرارة



عمر المرشح



الرطوبة النسبية



معلومات عن جودة الهواء

يتم تحديد مستويات جودة الهواء للمواد الجسيمية (PM) والغازات (إجمالي المركبات العضوية المتطايرة) باستخدام مقياس اللون الموجود على لوحة التحكم.

PM1 مواد جسيمية، الجسيمات التي يبلغ قطرها 1 ميكرومتر أو أقل.

PM2.5

مواد جسيمية، الجسيمات التي يبلغ قطرها 2.5 ميكرومتر أو أقل.

PM10 مواد جسيمية، الجسيمات التي يبلغ قطرها 10 ميكرومتر أو أقل.

المركبات
العضوية
المتطايرة

مركبات عضوية متطايرة،
الغازات الموجودة في الهواء الطلق
والهواء الداخلي.

المؤشرات

مؤشر الغازات (المركبات العضوية المتطايرة)



مؤشر المواد الجسيمية



مستوى جودة الهواء

سيُظهر شريط مؤشر جودة الهواء للجسيمات أعلى مستوى التلوث من الجسيمات 1، والجسيمات 2.5، والجسيمات 10.



راجع تطبيق Blueair للحصول على مزيد من المعلومات عن جودة الهواء.

معلومات جودة الهواء للطرز 40- والطرز 70-

تحتوي الطرز 40- على شاشة عرض إضافية تعرض القيم التي تم قياسها للمواد الجسيمية 1، والمواد الجسيمية 2.5، والمواد الجسيمية 10. اضغط على السهم الأيسر أو الأيمن للتبديل بين أحجام المواد الجسيمية المختلفة.

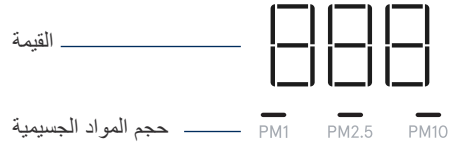

المؤشرات

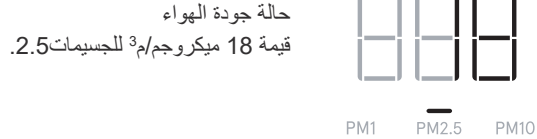

تحتوي الطرز 70- على عنصر تحكم شاشة ديناميكي يعرض قيمًا إضافية وحالات الفئات المختلفة، ولها مؤشرات إضافية لإظهار الوظائف النشطة. اضغط على السهم الأيسر أو الأيمن للتبديل بين الفئات المختلفة.

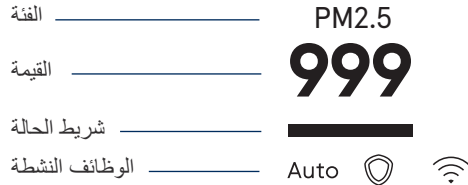

مؤشر بيانات الجسيمات

يُشار إلى معلومات جودة الهواء للجسيمات على الشاشة. اضغط على السهم الأيسر أو الأيمن للانتقال إلى صفحة فئة بيانات الجسيمات. تعرض الشاشة قيمًا تم قياسها للجسيمات 1، والجسيمات 2.5، والجسيمات 10، مع معلومات جودة الهواء المتعلقة بها المشار إليها في شريط الحالة.

الفئة مواد جسيمية 2.5
قيمة 15 ميكروجم/م³.
حالة جودة الهواء جيدة.

PM2.5
15

الفئة مواد جسيمية 1
قيمة 5 ميكروجم/م³.
حالة جودة الهواء ممتازة.

PM1
5

تحميل البيانات
لا تتوفر بيانات.



الفئة مواد جسيمية 10
قيمة 55 ميكروجم/م³.
حالة جودة الهواء متوسطة.

PM10
55

راجع تطبيق Blueair للحصول على مزيد من المعلومات.

مؤشر درجة الحرارة

يتم توضيح درجة حرارة الغرفة على الشاشة. اضغط على السهم الأيسر أو الأيمن للانتقال إلى صفحة فئة درجة الحرارة.

درجة حرارة الفئة
قيمة 17 درجة مئوية/63 درجة فهرنهايت في الغرفة.

↓
17°C

مؤشر الرطوبة النسبية

يُشار إلى الرطوبة النسبية للغرفة على الشاشة. اضغط على السهم الأيسر أو الأيمن للانتقال إلى صفحة فئة الرطوبة النسبية.

نسبة الرطوبة النسبية للفئة
قيمة 36% في الغرفة.

💧
36%

مؤشر بيانات الغاز

يتم تحديد معلومات جودة الهواء للغازات (إجمالي المركبات العضوية المتطايرة) على الشاشة. اضغط على السهم الأيسر أو الأيمن للانتقال إلى صفحة فئة بيانات الغاز. تعرض الشاشة قراءات المستشعرات المختلفة للغازات بمرور الوقت.

بيانات فئة الغاز
قيمة مستويات جودة الهواء للغازات (المركبات العضوية المتطايرة) في الغرفة مع مرور الوقت.
حالة جودة الهواء ممتازة.

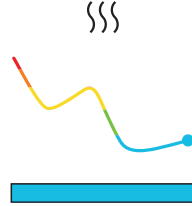

مؤشر عمر المرشح

يشار إلى العمر المتبقي للمرشح على الشاشة. اضغط على السهم الأيسر أو الأيمن للانتقال إلى صفحة فئة عمر المرشح. سيعيد جهاز تنقية الهواء تنازليًا من 100% مع المرشح الجديد، وسيشير إلى موعد تغيير المرشح.

فئة عمر المرشح
قيمة 9% متبقية من عمر المرشح.
شريط الحالة يعد تنازليًا.

9%



فئة عمر المرشح
قيمة 90% متبقية من عمر المرشح.
شريط الحالة يعد تنازليًا.

90%



المرشحات

يتم تسليم جهاز تنقية الهواء مع اثنين من المرشحات الأولية واثنين من المرشحات الرئيسية SmartFilter المثبتة. تنقي المرشحات الهواء من كل من الجسيمات والغازات. للحصول على أفضل أداء، نظف المرشحات الأولية بانتظام وغير المرشح الرئيسي عندما تشير أجهزة تنقية الهواء إلى تغيير المرشح. للعثور على المرشح الرئيسي الصحيح لجهاز تنقية الهواء الخاص بك، استخدم تطبيق Blueair أو قم بزيارة www.blueair.com. يمكن العثور على رقم طراز جهاز تنقية الهواء الخاص بك على ملصق التصنيف على جهاز تنقية الهواء.

برنامج اشتراك الحصول على مرشح Blueair

استخدم تطبيق Blueair أو قم بزيارة www.blueair.com للتسجيل في برنامج اشتراك مرشح Blueair. (غير متوفر في جميع الأسواق)

مهم! قم دائماً بإيقاف تشغيل الجهاز وفصله عن مصدر الطاقة قبل تغيير المرشحات، أو تنظيفها أو تنفيذ إجراءات الصيانة.

تنظيف المرشحات الأولية

للحصول على أفضل أداء، نظف المرشح الأولي بانتظام.

الخطوة 2

اسحب المرشح الأولي من الفتحة.

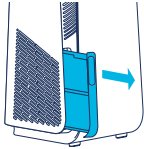

الخطوة 1

ادفع المسافة البادئة للإطار الجانبي الأيسر أو الأيمن لأجهزة تنقية الهواء لتحرير المرشح الأولي.

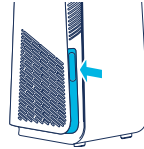

الخطوة 4

ضع المرشح الأولي مرة أخرى في الفتحة.

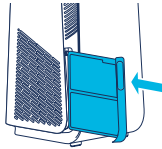

الخطوة 3

نظف المرشح الأولي من خلال مسحه بقطعة قماش للغبار أو باستخدام مرفق الفرشاة الناعمة.



الخطوة 5

ادفع المرشح الأولي لقفله في موضعه.

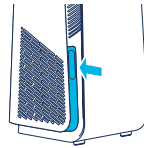

غير المرشح الرئيسي

يحبس جهاز تنقية الهواء العمر المتبقي للمرشح استنادًا إلى قراءات الاستخدام والمستشعر، ويحدد الوقت المناسب لتغيير المرشح. الوقت الموصى به لتغيير مرشح هو ما بين 6-12 شهرًا وفقًا لظروف المكان الداخلي.

يظهر مؤشر استبدال المرشح على لوحة التحكم عندما حلول موعد تغيير المرشح.

مؤشر استبدال المرشح
(الطرز 70-)



مؤشر استبدال المرشح
(الطرز 10- والطرز 40-)



مهم! استخدم فقط مرشحات Blueair الأصلية المناسبة للطراز لضمان الوظيفة والأداء السليمين لجهاز تنقية الهواء، ولتأهل للحصول على تغطية الضمان الكامل.

الخطوة 2

قم بإزالة المرشح الرئيسي القديم من خلال السحب برفق على الصنوبر.

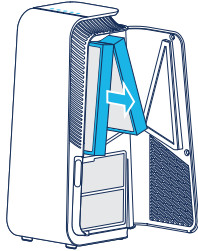

أغلق المرشح الرئيسي لحبس الملوثات في الداخل.

الخطوة 4

اغلق باب المرشح.

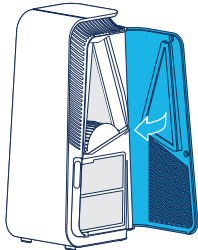

ملاحظة! يجب إغلاق باب المرشح حتى يبدأ جهاز تنقية الهواء في العمل من جديد.

الخطوة 1

افتح باب المرشح.

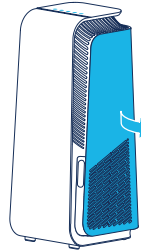

ملاحظة! سيتم إيقاف جهاز تنقية الهواء عند فتح باب المرشح.

الخطوة 3

ملاحظة! تذكر إزالة البلاستيك الواقى من المرشح الرئيسي الجديد قبل الاستخدام.

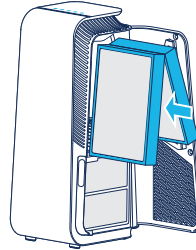

أدرج المرشحات الرئيسية الجديدة.

حرك جهاز تنقية الهواء

جهاز تنقية الهواء لديه أقدام وعجلات لتمكين التحرك.

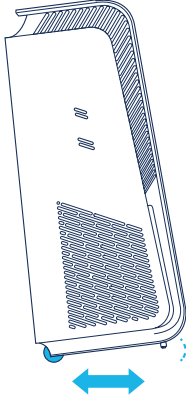

مهم!

- افصل جهاز تنقية الهواء قبل نقله.
- تأكد من أن باب المرشح بجهاز تنقية الهواء مغلق بشكل آمن.
- حرك جهاز تنقية الهواء عن طريق المسك بالمقبض في الجزء العلوي من جهاز تنقية الهواء بيديك الاثنتين.
- حرك جهاز تنقية الهواء عن طريق إمالته إلى الوراء ولفه من خلال عجلاته.

ماكينة لف الكبل

جهاز تنقية الهواء لديه ماكينة لف كبل يدوية لتخزين طول الكبل الزائد. توجد ماكينة لف الكبل في الجزء السفلي من جهاز تنقية الهواء. خزن أي كبل زائد عن طريق لفة حول ماكينة لف الكبل.

الرعاية والصيانة

عام

- افصل جهاز تنقية الهواء عن مصدر الطاقة قبل الصيانة.
- لا تسمح للأجسام الغريبة بدخول مداخل الهواء أو منافذ الهواء. وهذا قد يسبب صدمة كهربائية أو تلف جهاز تنقية الهواء.
- لا تنظف جهاز تنقية الهواء أبدًا بالبنزين، أو المذيبات الكيميائية، أو المواد المسببة للتآكل لأن هذه المواد قد تضر به.
- تأكد من أن جهاز تنقية الهواء جاف تمامًا قبل توصيله بالطاقة.
- لا تغسل المرشح الرئيسي. إن المرشح الرئيسي غير قابل للغسل أو إعادة الاستخدام.

التنظيف

- نظف المرشحات الأولية من خلال مسحها بقطعة قماش للغبار أو باستخدام مرفق الفرشاة الناعمة.
- قم بتنظيف الجزء الخارجي لجهاز تنقية الهواء بقطعة قماش ناعمة ونظيفة ورطبة.
- افتح الباب، ونظف داخل الباب بقطعة قماش ناعمة ونظيفة.
- نظف مداخل الهواء الصغيرة بمرفق الفرشاة الناعمة.
- نظف داخل جهاز تنقية الهواء بواسطة الفرشاة الناعمة المرفقة.
- قم بالتنظيف وافحص كبل الطاقة ومقبس الطاقة بحثًا عن تآكل أو تلف.
- نظف المستشعر عند تغيير المرشح الرئيسي.

مستشعر جودة الهواء

يقع مدخل مستشعر جودة الهواء في جانب جهاز تنقية الهواء. قم بكنس المدخل مع الفرشاة الناعمة.

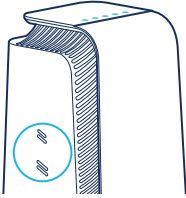

استكشاف الأخطاء وإصلاحها

عطل	السبب المحتمل	الإجراء
جهاز تنقية الهواء لا يعمل.	كبل الطاقة غير متصل بمصدر الطاقة.	قم بتوصيل كبل الطاقة بمصدر الطاقة.
	باب المرشح غير مغلق على جهاز تنقية الهواء.	اغلق باب المرشح بلطف وبالكامل.
الجهاز غير متصل.	لا تفي شبكة Wi-Fi بمتطلبات الجهاز.	اتصل بخدمة عملاء Blueair.
	لا يملك تطبيق Blueair إصدارًا محدثًا أو لديه خطأ مؤقت.	تحقق من وجود تحديثات.
	يحتوي تطبيق Blueair على مشكلات في حساب المستخدم.	اتصل بخدمة عملاء Blueair.
يشير جهاز تنقية الهواء إلى عدم توفر بيانات.	يتم تحديث قيم المستشعر.	انتظر 30 ثانية للتحديث.
		افصل كبل الطاقة عن مقيس الحائط وانتظر حوالي خمس ثوانٍ قبل إعادة توصيل كبل الطاقة.
يوميض مؤشر المرشح على لوحة التحكم و / أو أن جهاز تنقية الهواء قلل من سرعة تدفق الهواء / أو يظهر تحذير مرشح على الشاشة.	لم يتم الكشف عن المرشح الرئيسي، أو مرشح Blueair الأصلي.	أدخل مرشح رئيسي و/أو تحقق من إدراجه بشكل صحيح في جهاز تنقية الهواء. قم بالتغيير إلى مرشح Blueair الأصلي.
الأزرار الموجودة على لوحة التحكم تومض عند الضغط عليها أو تشير الشاشة إلى قتل العيب ضد الأطفال (وليس على جميع الطرز).	تم تنشيط خاصية قتل العيب ضد الأطفال.	أوقف قتل العيب ضد الأطفال في تطبيق Blueair.
فقد جهاز تنقية الهواء اتصال Wi-Fi وتم تنشيط قتل التأمين ضد عيب الأطفال في التطبيق.	-	افصل كبل الطاقة عن مقيس الحائط وانتظر حوالي خمس ثوانٍ قبل إعادة توصيل كبل الطاقة.

لمزيد من الدعم، يرجى زيارة www.blueair.com/customer-support

التخلص من المنتج وإعادة التدوير

ينبغي التخلص من جهاز تنقية الهواء هذا أو إعادة تدويره كنفائات كهربائية، ويمكن إعادة تدوير المرشح على أنه من البلاستيك. إذا كانت لديك أسئلة تتعلق بالتخلص من جهاز تنقية الهواء هذا، يُرجى التواصل مع منشأة إعادة التدوير المحلية أو وكيل Blueair والاستفسار عن الطريقة الصحيحة لإعادة التدوير.

يُصَدِّد برمز سلة النفايات المشطوب عليها على الجهاز أو على عبوته أنه في نهاية مدته العمرية النافعة؛ لذا يجب التخلص من المنتج بشكل منفصل عن النفايات المنزلية العادية.



المساعدة والدعم

إذا كانت لديك أسئلة حول المنتج الخاص بك، يُرجى زيارة www.blueair.com أو التواصل مع متاجر تجزئة Blueair المحلية.

للتواصل مع Blueair للحصول على الدعم الشخصي، يُرجى زيارة www.blueair.com/customer-support

معلومات الضمان

يسري الضمان المحدود من Blueair فقط إذا تم تركيب جهاز تنقية الهواء واستخدامه وصيانته وفقاً للتعليمات الواردة في هذا الدليل.

للاطلاع على شروط الضمان، يُرجى زيارة www.blueair.com/warranty

الضمان وعمليات الإرجاع

إذا قمتَ بشراء جهاز تنقية الهواء من أحد تجار التجزئة المعتمدين لدينا، يُرجى التواصل مع المتجر نفسه لطلب المساعدة.

المواصفات

إصدار 7700	إصدار 7400	
100-127VAC/220-240VAC, 50/60Hz	100-127VAC/220-240VAC, 50/60Hz	جهد المدخلات، التردد
72 واط	43 واط	استهلاك الطاقة ¹
2402-2480 MHz, 13.56 MHz	2402-2480 MHz, 13.56 MHz	تردد التشغيل
Max 5mW	Max 5mW	طاقة الإخراج
27 ديسيبل (أ) -55 ديسيبل (أ)	25 ديسيبل (أ) -45 ديسيبل (أ)	مستوى الصوت (الحد الأدنى/الحد الأقصى) ²
62 م ²	38 م ²	حجم الحجرة الموصى به ³
735 مترًا مكعبًا/ساعة	455 مترًا مكعبًا/ساعة	دخان CADR ³
<675 مترًا مكعبًا/ساعة	465 مترًا مكعبًا/ساعة	غبار CADR ³
735 مترًا مكعبًا/ساعة	475 مترًا مكعبًا/ساعة	غبار طلع CADR ³

¹ وفقًا لشركة IEC 60335-1:2010

² ضغط الصوت وفقًا لـ 2017-GB4214.1

³ وفقًا لـ 2019-ANSI/AHAM AC-1





www.blueair.com

Blueair AB

Karlavägen 108
115 26 Stockholm
Sweden
Tel: +46 8 679 45 00
info@blueair.se

Blueair Asia Ltd.

Unit 8C, 8/F, MG Tower,
133 Hoi Bun Road,
Kwun Tong, Kowloon,
Hong Kong
Tel: +852 2345 8988
blueairasia@blueair.se

Blueair Inc.

125 S Clark
Suite 2000
Chicago, IL. 60603
USA
Tel: +1 888 258 3247
info@blueair.com

Blueair AB Middle East

Jafza One, Office No. AB1503
Jebel Ali Free Zone
P.O. Box No. 263947
Dubai, United Arab Emirates
Tel: +971 (4) 8821244
salesme@blueair.se

Blueair (Shanghai) Trading Co. Ltd.

Room 1001, City Gateway
No. 398 North Caoxi Road
Xuhui Distr, Shanghai,
China
Tel: 400 006 9693
info@unilever-le.com



0104750000