

ECOFLOW

PRO

EcoFlow RIVER Pro | Käyttöopas

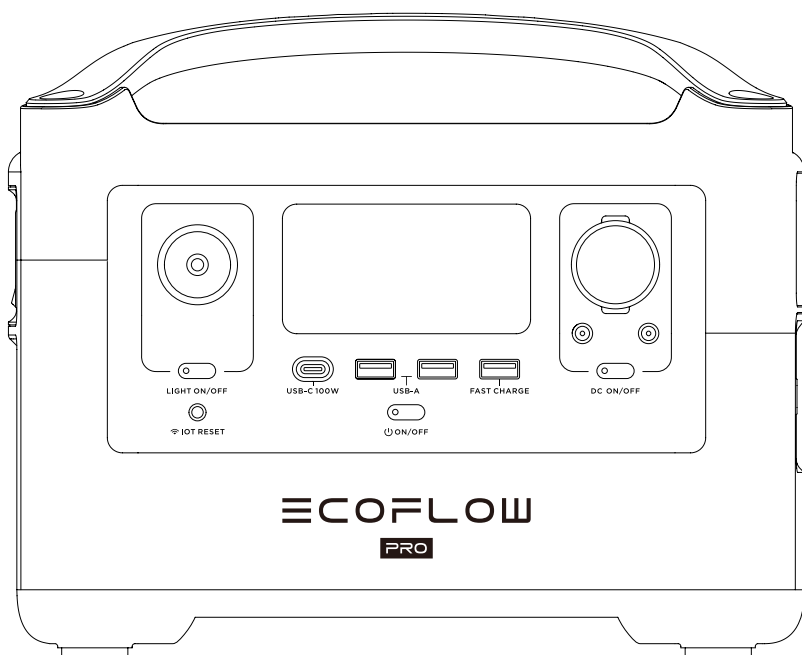

VASTUUVAPAU SLAUSEKE

Lue kaikki turvallisuuteen liittyvät vinkit, varoitussanom at, käyttöehdot ja vastuuvapauslausekkeet huolellisesti. Perehdy osoitteessa <https://ecoflow.com/pages/terms-of-use> oleviin käyttöehtoihin ja vastuuvapauslausekkeeseen sekä tuotteessa oleviin tarroihin ennen käyttöä. Käyttäjät ovat täysin vastuussa kaikesta käytöstä ja toiminnasta. Tutustu alueellasi sovellettaviin määräyksiin. Sinun on oltava tietoinen kaikista olennaisista määräyksistä ja käytettävä EcoFlow-tuotteita niitä vastaavalla tavalla.

SISÄLTÖ

1. Tekniset tiedot	1
2. Turvallisuusohjeet	
2.1 Käyttö	2
2.2 Hävitysohje	3
3. Käytön aloittaminen	
3.1 Tuotteen tiedot	4
3.2 LCD-näyttö	5
3.3 Tuotteen yleinen käyttö	5
3.4 AC-lataus	7
3.5 Aurinkolataus	7
3.6 Autolataus	8
3.7 Sovellus	8
3.8 X-Boost	9
3.9 Varavirtalähde (EPS)	9
3.10 Lisäakun liitäntä	10
4. Usein kysytyjä kysymyksiä	11
5. Vianmääritys	12
6. Pakkauksen sisältö	13
7. Säilytys ja ylläpito	13

1. Tekniset tiedot

Yleiset tiedot

Nettopaino	Noin 7,6 kg
Mitat	28,9 x 18,0 x 23,5 cm
Kapasiteetti	720 Wh 28,8 V $\overline{=}$
Wi-Fi	Tuettu

Lähtöportit

AC (x2)	Puhdas siniaalto, 600 W yhteensä (jännitepiikki 1 200 W), 230 V~ (50 Hz / 60 Hz)
X-Boostin tukema laitteiden enimmäisteho	1 800 W
USB-A (x2)	5 V $\overline{=}$ 2,4 A 12 W maks./portti, yhteensä 24 W
USB-A-pikalataus (x1)	5 V $\overline{=}$ 2,4 A 9 V $\overline{=}$ 2 A 12 V $\overline{=}$ 1,5 A 18 W maks./portti
USB-C (x1)	5/9/12/15/20 V $\overline{=}$ 5 A 100 W maks./portti
Autolaturi (x1)	13,6 V $\overline{=}$ 10 A, 136 W maks.
DC5521-lähtö (x2)	13,6 V $\overline{=}$ 3 A / portti

* Autolaturi jakaa virran DC5521-lähtöportin kanssa, ja maksimilähtö on 136 W.

Tuloportit

AC-lataus	X-Stream-pikalataus 660 W maks., 10 A
AC-tulojännite	220–240 V~ 50 Hz / 60 Hz, 10 A
Aurinkolaturi	10–25 V $\overline{=}$ 12 A, 200 W maks.
Autolaturi	Tukee 12 V:n akkaa, oletus 8 A

Akun tiedot

Kennojen kemiallinen rakenne	Litiumioni
Elinkaari	800 lataussykliä yli 80 %:n kapasiteettiin
Suojaus	Ylijännitesuojaus, ylikuormitussuojaus, ylikuumenemissuojaus, oikosulkusuojaus, alhaisen lämpötilan vastainen suojaus, alijännitesuojaus, ylivirtasuojaus

Ympäristön käyttölämpötila

Optimaalinen käyttölämpötila	20–30 °C
Purkauslämpötila	-20–45 °C
Latauslämpötila	0–45 °C
Varastointilämpötila	-20–45 °C (optimaalinen: 20–30 °C)

* Se, voiko tuotetta ladata tai purkaa, riippuu akun todellisesta lämpötilasta.

2. Turvallisuusohjeet

2.1 Käyttö

1. Älä käytä tuotetta lämmönlähteen, kuten tulenlähteen tai lämmitysuunin, lähellä.
2. Älä anna tuotteen olla kosketuksessa nesteiden kanssa. Älä upota tuotetta veteen tai anna sen kastua. Älä käytä tuotetta sateessa tai kosteissa ympäristöissä.
3. Älä käytä tuotetta ympäristössä, jossa on voimakkaita staattisia sähkökenttiä tai magneettikenttiä.
4. Älä pura tuotetta tai lävistä sitä terävällä esineellä.
5. Vältä käyttämästä johtoja tai muita metalliesineitä, jotka voivat aiheuttaa oikosulun.
6. Älä käytä luvattomia osia tai lisävarusteita. Jos osia tai varusteita on vaihdettava, tarkista asiaankuuluvat tiedot virallisista EcoFlow-kanavista.
7. Käytä tuotetta vain silloin, kun käyttölämpötila vastaa käyttöoppaassa ilmoitettua lämpötilaa. Jos lämpötila on liian korkea, seurauksena voi olla tulipalo tai räjähdys. Jos lämpötila on liian alhainen, tuotteen suorituskyky saattaa heikentyä merkittävästi tai tuote lakkaa toimimasta.
8. Älä pinoa raskaita esineitä tuotteen päälle.
9. Älä estä tuulettimen toimintaa väkisin käytön aikana tai sijoita tuotetta tuulettamattomalle tai pölyiselle alueelle.
10. Vältä iskuja, putoamisia ja voimakasta tärinää tuotetta käytettäessä. Jos tuotteeseen kohdistuu voimakas ulkoinen isku, katkaise välittömästi virtalähteen virta ja lopeta tuotteen käyttö. Varmista tärinän ja iskujen välttämiseksi, että tuote on kiinnitetty kunnolla kuljetuksen aikana.
11. Jos tuote putoaa käytön aikana vahingossa veteen, aseta tuote turvalliseen avoimeen paikkaan ja pysy kaukana siitä, kunnes se on kuivunut kokonaan. Kuivunutta tuotetta ei saa käyttää uudelleen, ja se tulee hävittää asianmukaisesti alla olevan osion 2.2 ohjeiden mukaisesti. Jos tuote syttyy palamaan, suosittelemme käyttämään palonsamuttimia seuraavassa järjestyksessä: vesi tai vesisumu, hiekka, palopeite, sammutusjauhe ja lopuksi hiilidioksidisammutin.
12. Puhdista lika tuotteen liitäntäaukoista kuivalla liinalla.
13. Aseta tuote tasaiselle pinnalle, jotta se ei pääse kaatumaan ja vahingoittumaan. Jos tuote kaatuu ja vahingoittuu vakavasti, katkaise sen virta välittömästi, aseta tuote avoimeen paikkaan, pidä se kaukana syttyivistä aineista ja ihmisistä ja hävitä se paikallisten lakien ja määräysten mukaisesti.
14. Varmista, että tuotetta säilytetään lasten ja lemmikkieläinten ulottumattomissa.
15. Säilytä tuotetta paikassa, joka on kuiva ja tuuletettu.
16. Jos tuotetta käytetään kosteissa ympäristöissä (kuten lähellä merta tai muita vesistöjä), tuotteen kastumisen estämiseksi kannattaa käyttää kosteisiin olosuhteisiin tarkoitettua kantolaukkuja. Jos tuotteen sisällä havaitaan vettä, sitä ei saa enää käyttää eikä siihen saa kytkeä virtaa. Älä kosketa tuotetta, ennen kuin sähköiskun vaara on poistettu. Aseta tämän jälkeen tuote turvalliseen, vedeltä suojattuun ja avoimeen paikkaan. Kun olet tehnyt tämän, ota välittömästi yhteyttä EcoFlow'n asiakaspalveluun.
17. Tätä tuotetta ei suositella käytettäväksi henkilökohtaiseen turvallisuuteen liittyvien ensihoitovälineiden kanssa, joita ovat esimerkiksi ventilaattorit (sairaalaversio CPAP: jatkuva positiivinen ilmatiepaine) tai hengityskoneet (ECMO: kehonulkoisen happeuttaminen). Noudata terveydenhoitohenkilökunnan ohjeita ja selvitä valmistajalta laitteen käyttöön liittyvät rajoitukset. Jos kyse on yleisten lääkinällisten laitteiden käytöstä, seuraa virran tilaa ja varmista, että virta ei lopu.

18. Virtalähteet muodostavat käytettäessä sähkömagneettisia kenttiä, jotka voivat vaikuttaa lääketieteellisten implanttien tai henkilökohtaisten lääkinnällisten laitteiden, kuten tahdistimien, sisäkorvaistutteen, kuulolaitteiden ja defibrillaattorien, normaaliin toimintaan. Jos tällaisia lääkinnällisiä laitteita käytetään, pyydä valmistajalta lisätietoja kyseisten laitteiden käyttöön liittyvistä rajoituksista. Nämä toimet ovat välttämättömiä, jotta voidaan varmistaa turvallinen etäisyys lääketieteellisten implanttien (kuten tahdistimien, sisäkorvaistutteen, kuulolaitteiden ja defibrillaattorien) ja tuotteen välillä tuotetta käytettäessä.
19. Kun virtalähde kytketään normaalitilassa jääkaappiin, virtavaihtelut voivat automaattisesti katkaista virtalähteen virran. Kun virtalähde kytketään jääkaappiin, jossa säilytetään lääkkeitä, rokotteita tai muita arvokkaita tuotteita, AC-lähdön asetukseksi kannattaa valita sovelluksessa Always on. Tämä tukee jatkuvaa virransyöttöä sekä varmistaa turvallisen ja tehokkaan virrankulutuksen.

2.2 Hävitysohje

1. Jos se on mahdollista, varmista, että akku on kokonaan purkautunut, ennen kuin viet sen asianomaiseen akkujen kierrätysastiaan hävittämistä varten. Tuotteessa on mahdollisesti vaarallisia kemikaaleja sisältäviä akkuja, joten tuotetta ei saa hävittää viemällä sen tavalliseen jäteastiaan. Katso lisätietoja akkujen kierrätyksestä ja hävittämistä koskevista paikallisista laeista ja määräyksistä.
2. Jos akkua ei voi purkaa kokonaan tuotteen vian vuoksi, älä heitä akkua suoraan akkujen kierrätysastiaan. Ota tällöin yhteyttä akkujen kierrätysyritykseen jatkokesittelyä varten.
3. Hävitä ylipurkautuneet akut, joita ei enää voi ladata.

3. Käytön aloittaminen

3.1 Tuotteen tiedot

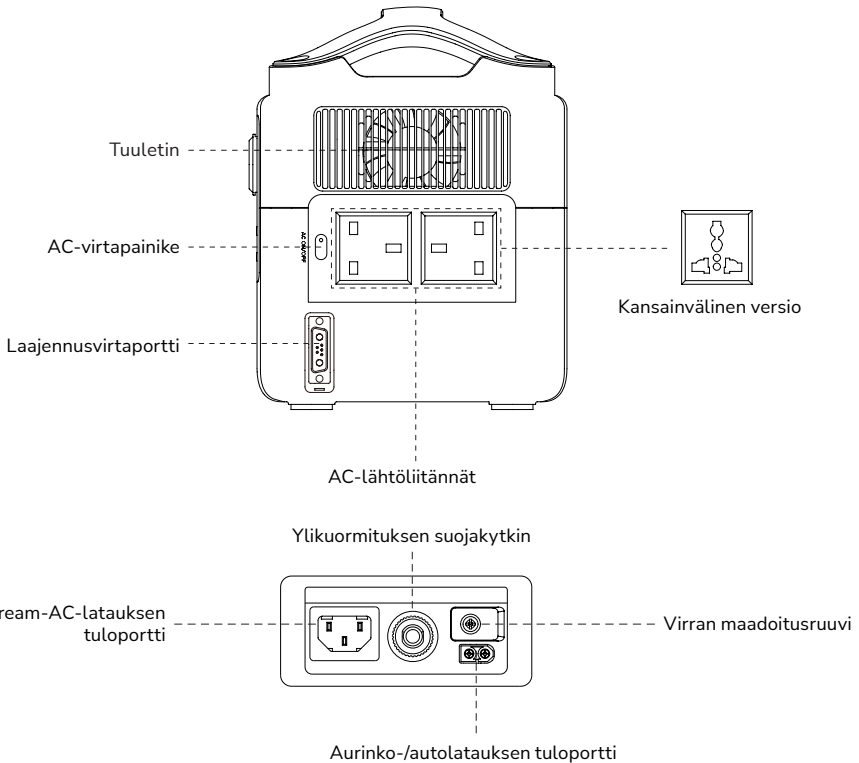
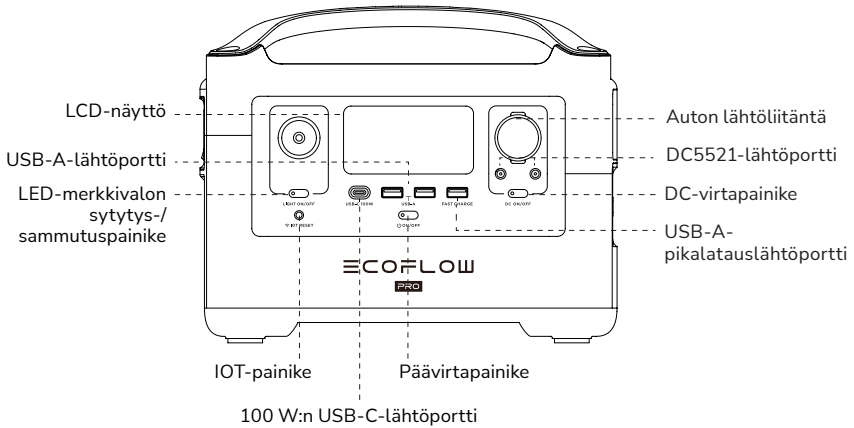

3.2 LCD-näyttö

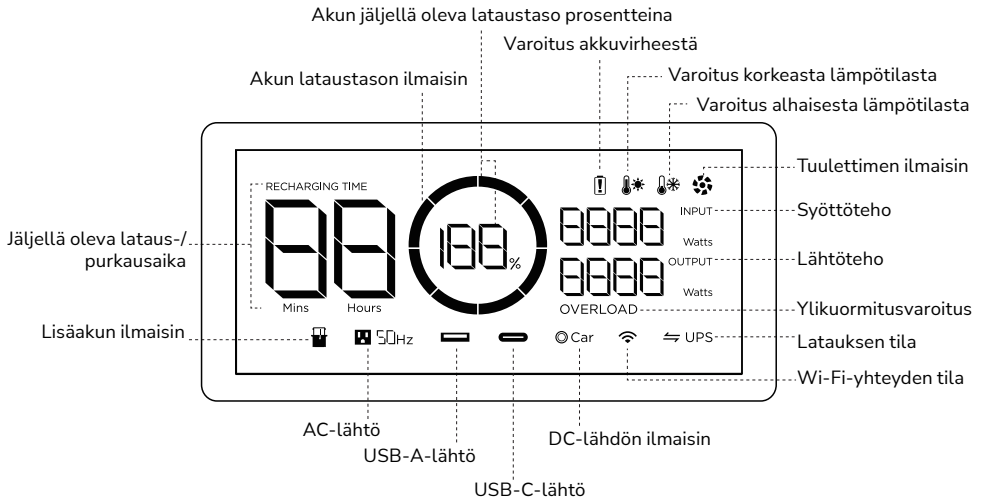

Akun lataustason ilmaisin: Ilmaisin täyttyy toistuvasti latauksen aikana. Jos tuotteen lataus on 0 %, ilmaisin vilkkuu varoituksen merkiksi.

Wi-Fi-yhteyden tila: Kun painat IOT-painiketta 3 sekunnin ajan, Wi-Fi-yhteyden tila alkaa vilkkua LCD-näytössä sen merkiksi, että tuote on valmiina muodostamaan pariliitoksen. Voit yhdistää tuotteen sovellukseen kahdella tavalla: muodostamalla yhteyden suoraan tuotteen tukiasemaan tai Internetin kautta. Jos sovellus muodostaa yhteyden tuotteen tukiasemaan, kuvake jatkaa vilkkumista. Jos sovellus muodostaa yhteyden Internetiin, kuvake jää palamaan.

* Lisää vianmäärityksen vaiheita on osiossa 5.

3.3 Tuotteen yleinen käyttö

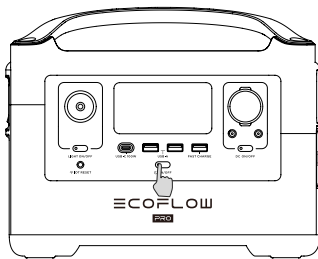

Käynnistä painamalla lyhyesti

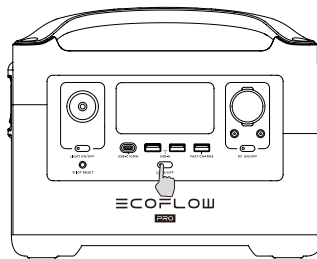

Sammuta painamalla pitkään

Tuote päällä, tuote pois päältä, näyttö päällä

Käynnistä tuote painamalla päävirtapainiketta lyhyesti. LCD-näyttö käynnistyy, ja akun varaustilan ilmaisinkuvake tulee näkyviin.

Tuote siirtyy lepotilaan, kun sitä ei ole käytetty 5 minuuttiin, ja LCD-näyttö sammuu automaattisesti. Kun tuote huomaa kuormituksen muutoksen tai jonkin toiminnon, LCD-näyttö käynnistyy automaattisesti. Voit käynnistää tai sammuttaa näytön painamalla päävirtapainiketta lyhyesti.

Voit sammuttaa tuotteen pitämällä päävirtapainiketta painettuna.

Tuotteen oletusarvoinen valmiusaika on 2 tuntia. Kun muut virtapainikkeet on poistettu käytöstä ja muita kuormia ei ole 2 tuntiin, tuote sammuu automaattisesti. Valmiusaika voidaan asettaa sovelluksessa.

DC-lähtöportti

Jos haluat käyttää DC-lähtöporttia, paina lyhyesti DC-virtapainiketta päävirtapainikkeen ollessa kytkettynä. Paina DC-virtapainiketta uudelleen, jos haluat poistaa DC-lähtöportin käytöstä. Kun DC-virtapainike on käytössä, tuote ei sammu automaattisesti.

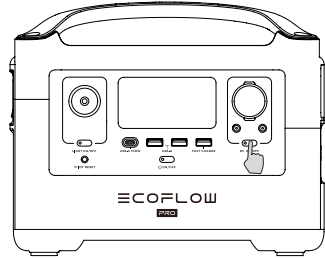

Lyhyt DC-virtapainikkeen painallus

AC-lähtöportti

Jos haluat käyttää AC-lähtöportteja, paina lyhyesti AC-virtapainiketta päävirtapainikkeen ollessa kytkettynä. Paina AC-virtapainiketta uudelleen, jos haluat poistaa AC-lähtöportin käytöstä. AC-lähtöportin oletusarvoinen valmiusaika on 12 tuntia. Jos kuormitusta ei ole 12 tuntiin, AC-virtapainike poistetaan automaattisesti käytöstä. Poista AC-virtapainike virran säästämiseksi käytöstä, kun AC-lähtöportti ei ole käytössä.

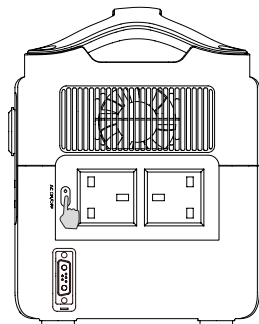

Lyhyt AC-virtapainikkeen painallus

3.4 AC-lataus

X-Stream on AC-pikalataustekniikka, joka lataa kannettavan virta-aseman mahdollisimman nopeasti. Hitaampaa ja hiljaisempaa lataamista varten on ladattava EcoFlow-sovellus ja otettava Slow Charging (Hidas lataus) -toiminto käyttöön.

Laitte sammuu, jos AC-lähteen virta ylittää 10 A pidemmän aikaa.

Laitteen käynnistämiseksi uudelleen on painettava ylikuormituksen suojakytkintä.

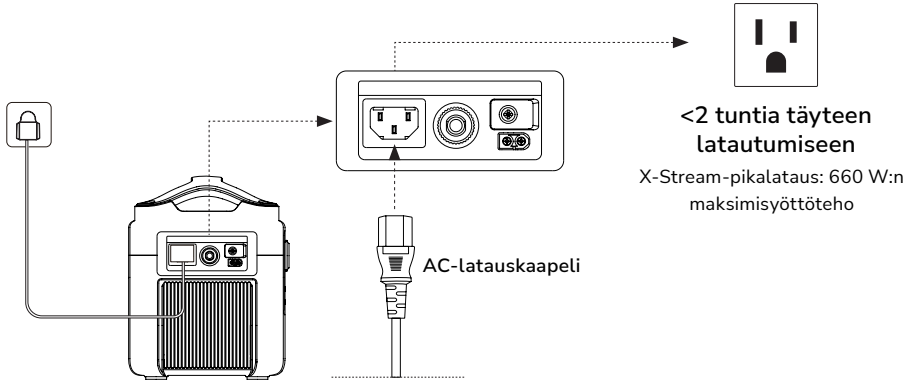

Käytä pikalataamiseen AC-latauskaapelia. EcoFlow ei vastaa ohjeiden noudattamatta jättämisen, esimerkiksi AC-latauskaapelilla tapahtuvan lataamisen, seurauksista.

3.5 Aurinkolataus

Käyttäjät voivat ladata tuotteen kytkemällä aurinkopaneelit kuvan mukaisesti sarjaan.

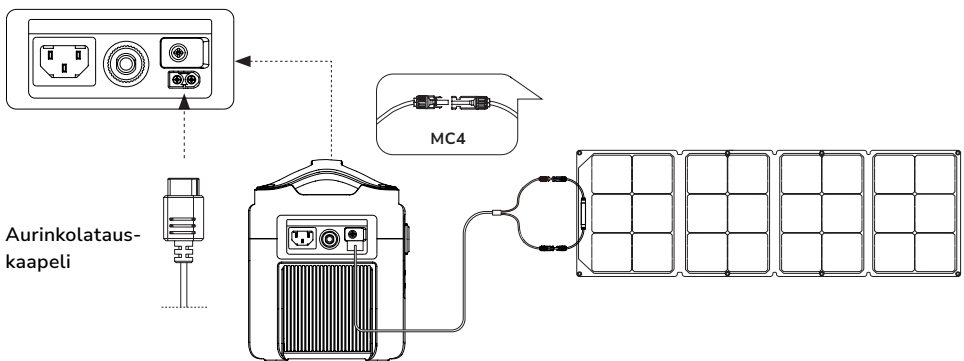

*Aurinkolatauskaapeli (MC4-XT60-sovitinkaapeli) toimitetaan erikseen.

Kun tuotteen lataamiseen käytetään EcoFlow-aurinkopaneelia, noudata aurinkopaneelin mukana toimitettuja ohjeita.

Varmista ennen aurinkopaneelin kytkemistä, että aurinkopaneelin lähtöjännite on jännitealueella, jotta tuote ei vahingoitu.

3.6 Autolataus

Käyttäjät voivat ladata tuotteen autolatauksen tuloportista. Lataa autolaturilla vasta ajoneuvon käynnistämisen jälkeen, sillä näin voit estää auton akun riittämättömästä varaustasosta johtuvat käynnistysongelmat.

Varmista myös, että autolatauksen tuloportti ja auton latauskaapeli ovat hyvässä kunnossa. EcoFlow ei vastaa menetyksistä tai vaurioista, jotka johtuvat ohjeiden noudattamatta jättämisestä.

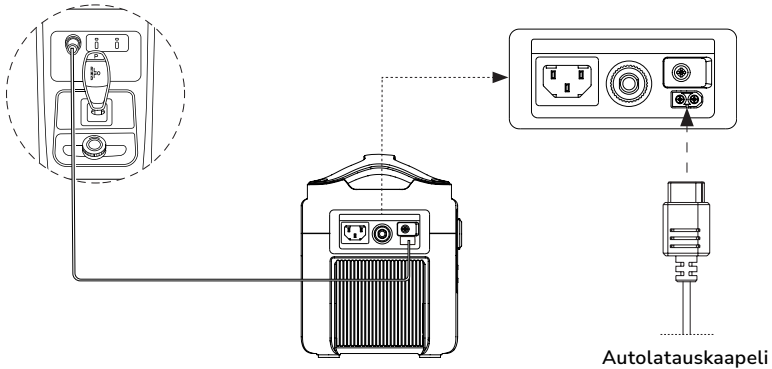

3.7 Sovellus

EcoFlow-sovellus antaa käyttäjille mahdollisuuden hallita ja valvoa EcoFlow-voimalaitoksia etänä.

Lue EcoFlow-sovelluksen käyttöopas ja käytä latauslinkkiä, joka on täällä:

<https://ecoflow.com/pages/ecoflow-app>

Tietosuojakäytäntö

Käyttämällä EcoFlow'n tuotteita, sovelluksia ja palveluita sitoudut noudattamaan EcoFlow'n käyttöehtoja ja tietosuojakäytäntöä, jotka löydät EcoFlow-sovelluksen User (Käyttäjä) -sivun About (Tietoja) -osiosta tai virallisesta EcoFlow-sivustosta osoitteista <https://ecoflow.com/pages/terms-of-use> ja

<https://ecoflow.com/pages/privacy-policy>.



3.8 X-Boost

Ylikuormitussuojauksesta johtuvan toimintahäiriön välttämiseksi X-Boost-toiminto otetaan automaattisesti käyttöön, kun kokonaislähtöteho ylittää nimellislähtötehon. Tällöin tuote pystyy antamaan virtaa suurteholaitteille nimellislähtöteholla.

X-Boostin käyttöön liittyviä vihjeitä:

1. X-Boost otetaan oletusarvoisesti käyttöön. Voit ottaa sen käyttöön tai poistaa sen käytöstä EcoFlow-sovelluksessa.
2. X-Boost ei ole käytettävissä, kun AC-lähtö on otettu käyttöön lataustilassa (ohitustilassa) ja kun X-Boost on poistettu käytöstä.
3. X-Boost ei ole käytettävissä kaikissa sähkölaitteissa. Se ei ole yhteensopiva sellaisten laitteiden kanssa, joilla on tiukat jännitevaatimukset. Jännitesuojattuja laitteita (kuten tarkkuuslaitteita) ei tueta. X-Boost-tila sopii käytettäväksi paremmin lämmityslaitteiden kanssa. Tarkista laitteesi omien testien avulla niin, että X-Boost on käytössä.

3.9 Varavirtalähde (EPS)

Tuote tukee EPS:ää. Kun verkkovirta kytketään tuotteen AC-tuloporttiin AC-latauskaapelin kautta, sähkölaitteille voidaan syöttää virtaa AC-lähtöliitännöistä. (AC-virta tulee tässä tapauksessa verkkovirrasta eikä virta-asemasta.) Äkillisen sähkökatkon sattuessa tuote voi siirtyä automaattisesti 30 millisekunnissa akkukäyttöiseen syöttötilaan. UPS-perustoimintona tämä toiminto ei tue 0 ms:n kytkentää. Älä kytke tuotetta mihinkään laitteeseen, jonka edellytyksenä on 0 ms:n UPS (kuten palvelimet tai työasemat). Testaa ja varmista yhteensopivuus ennen tuotteen käyttöä. Suosituksena on ladata vain yhtä laitetta kerrallaan ja välttää useiden laitteiden samanaikaista käyttöä, jotta ylikuormitussuoja ei aktivoidu. EcoFlow ei vastaa laitevioista tai tietojen menetyksistä, jotka johtuvat ohjeiden noudattamatta jättämisestä.

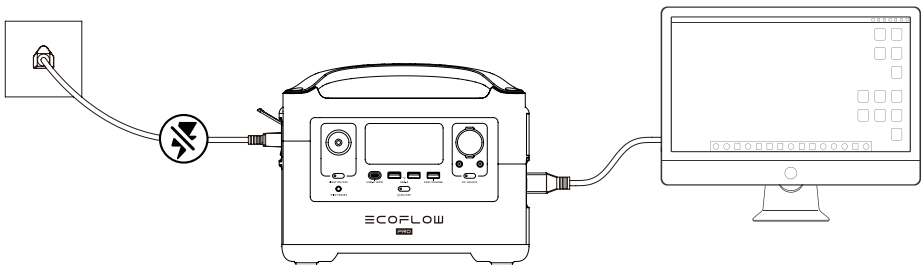

3.10 Lisäakun liitäntä

Valmistele RIVER Pro, RIVER Pro Extra Battery ja laajennusvirtakaapeli käyttöä varten. Katkaise sekä RIVER Pron että RIVER Pro Extra Battery:n virta, ennen kuin yrität yhdistää ne. Jos tuotteiden virtaa ei ole katkaistu, niitä ei voi yhdistää. Toimi sitten seuraavien ohjeiden mukaan.

1. Avaa RIVER Pron AC-portin alla oleva laajennusportin kansi, jotta pääset käsiksi laajennusvirtaporttiin. Kytke laajennusvirtakaapeli porttiin. Kiristä portin molemmin puolin olevat ruuvit kytkennän varmistamiseksi.
2. Avaa RIVER Pro Extra Battery:n laajennusportin kansi, jotta pääset käsiksi laajennusvirtaporttiin. Kytke laajennusvirtakaapelin vapaa pää RIVER Pro Extra Battery:n laajennusvirtaporttiin. Kiristä portin molemmin puolin olevat ruuvit kytkennän varmistamiseksi.
3. Kytke virtapainikkeella RIVER Prohon tai RIVER Pro Extra Batteryyn virta. Jos RIVER Pron näytössä näkyy lisäakun kuvake, yhteyden muodostaminen on onnistunut. Lataa tuotteet ensimmäisellä käyttökerralla täyteen ja varmista suorituskyvyn maksimoimiseksi, että jännite on tasainen.

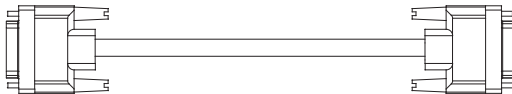
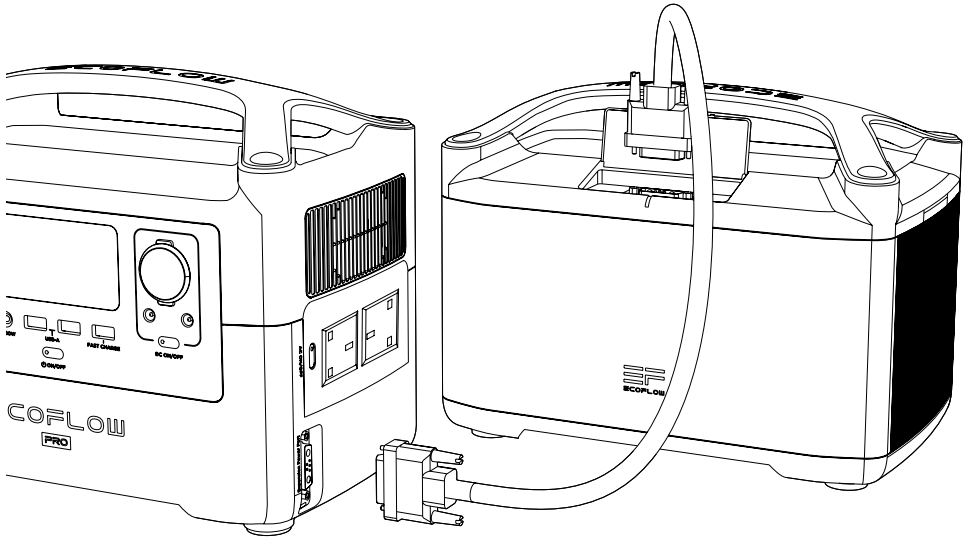

Laajennusvirtakaapeli

* Ei sisälly pakettiin. Tämä kaapeli toimitetaan vain RIVER Pro Extra Battery:n mukana.

4. Usein kysytyjä kysymyksiä

1. Minkälainen akku tuotteessa on?

Tuotteessa on laadukas litiumioniakku.

2. Mille laitteille voidaan syöttää virtaa AC-lähtöportista?

600 W:n nimellistehon ja 1 200 W:n huipputehon ansiosta tuotteen AC-lähtöportti pystyy antamaan virtaa useimmille kodinkoneille. Suosittelemme, että tarkistat laitteiden tehon ennen käyttöä ja varmistat, että kaikkien ladattujen laitteiden yhteenlaskettu teho alittaa nimellistehon.

3. Kuinka kauan tuote voi ladata laitteita?

Latausaika näkyy tuotteen LCD-näytössä, ja sen avulla voidaan arvioida useimpien sellaisten laitteiden latausaika, joiden virrankulutus on vakaata.

4. Mistä tiedän, lataako tuote?

Kun tuote lataa, jäljellä oleva latausaika näkyy LCD-näytössä. Lisäksi akun jäljellä olevan lataustason prosentteina esittävä latauksen ilmaisinkuvake alkaa pyöriä, ja syöttöteho näkyy ympyrän oikealla puolella.

5. Miten voin puhdistaa tuotteen?

Pyyhi se varovasti kuivalla, pehmeällä ja puhtaalla liinalla tai paperipyyhkeellä.

















6. Miten voin säilyttää tuotetta?

Ennen kuin laitat tuotteen säilytykseen, katkaise sen virta. Sen jälkeen voit säilyttää tuotetta kuivassa ja hyvin tuulettuvassa paikassa huonelämpötilassa. Älä sijoita tuotetta vedenlähteiden lähelle. Jos tuote on varastossa pitkään, pura tuotteen lataus 30 %:iin ja lataa tuote uudelleen 60 %:iin kolmen kuukauden välein sen käyttöänsä pidentämiseksi.

7. Voinko ottaa tuotteen mukaan lentokoneeseen?

Se ei ole sallittua.

5. Vianmääritys

Ilmaisoin		Ongelma	Ratkaisu
RECHARGING TIME  	Kuvakkeet vilkkuvat yhdessä	Korkean lämpötilan vastainen latauksen suojaus	Latausta voidaan jatkaa automaattisesti, kun akku on jäähtynyt.
 	Kuvakkeet vilkkuvat yhdessä	Korkean lämpötilan vastainen purkauksen suojaus	Virtalähteen käyttöä voidaan jatkaa automaattisesti, kun akku on jäähtynyt.
RECHARGING TIME  	Kuvakkeet vilkkuvat yhdessä	Matalan lämpötilan vastainen latauksen suojaus	Latausta voidaan jatkaa automaattisesti, kun akun lämpötila nousee yli 5 °C:seen.
 	Kuvakkeet vilkkuvat yhdessä	Matalan lämpötilan vastainen purkauksen suojaus	Virtalähteen käyttöä voidaan jatkaa automaattisesti, kun akun lämpötila nousee yli -12 °C:seen.
 OVERLOAD	Kuvakkeet vilkkuvat yhdessä	Ylikuormituksen purkaussuojaus	Akun huutomerkki- ja OVERLOAD-kuvakkeet vilkkuvat yhdessä. Irrota kaikki laitteet, käynnistä RIVER Pro uudelleen ja kytke jokainen laite takaisin vuoron perään. Huomaa, että sähkölaitteita on käytettävä niiden nimellistehon rajoissa.
 50Hz	Kuvakkeet vilkkuvat yhdessä	AC-lähdön ylikuormitussuojaus	Normaalia toimintaa jatketaan automaattisesti ylikuormittuneen laitteen poistamisen ja tuotteen uudelleenkäynnistyksen jälkeen. Sähkölaitteita on käytettävä niiden nimellistehon rajoissa. (Lisätietoja tehorojoituksista saat X-Boostin ohjeista).
 50Hz 	Kuvakkeet vilkkuvat yhdessä	Vaihtovirran korkean lämpötilan vastainen suojaus	Tarkista, onko tuuletin ilmanotto- ja ilmanpoistoaukkojen tiellä jotain. Jos ei ole, normaalia toimintaa jatketaan automaattisesti, kun tuotteen lämpötila on laskenut.
 50Hz 	Kuvakkeet vilkkuvat yhdessä	Vaihtovirran matalan lämpötilan vastainen suojaus	Normaalia toimintaa jatketaan automaattisesti, kun tuotetta käytetään lämpötilaltaan optimaalisessa ympäristössä.
	Kuvake vilkkuu	Tuuletin tukos	Tarkista, tukkivatko vieraat esineet tuuletin.
⊙ Car OVERLOAD	Kuvakkeet vilkkuvat yhdessä	Autolaturin ylikuormitussuojaus	Tuote jatkaa normaalia toimintaa automaattisesti, kun irrotat autolaturiin liitetyn laitteen.
⊙ Car 	Kuvakkeet vilkkuvat yhdessä	Autolaturin korkean lämpötilan vastainen suojaus	Kun tuote on jäähtynyt, se jatkaa normaalia toimintaa automaattisesti.
	Kuvake jää palamaan	Akkuvirhe	Ota yhteyttä EcoFlow'n asiakaspalveluun.

Jos tuotteen LCD-näytössä näkyy käytön aikana hälytysmerkki, joka ei katoa uudelleenkäynnistyksen jälkeen, lopeta tuotteen käyttö heti (äläkä yritä ladata tai purkaa sen latausta).

Jos tarvitset muuta apua, ota yhteyttä EcoFlow'n asiakaspalveluun.

6. Pakkauksen sisältö



EcoFlow RIVER Pro

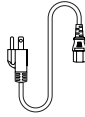

AC-latauskaapeli (1,5 m)

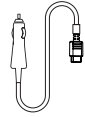

Autolatauskaapeli (1,5 m)

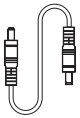

DC5521-DC5525-
kaapeli

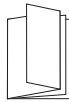

Käyttöopas ja takuukortti

7. Säilytys ja ylläpito

1. Käytä ja säilytä tuotetta mahdollisuuksien mukaan 20–30 °C:n lämpötilassa ja pidä se kaukana vedestä, lämmönlähteistä ja terävistä esineistä. Älä säilytä tuotetta yli 45 °C:n tai alle -10 °C:n lämpötilassa pidemmän aikaa.
2. Akun säilyttäminen alhaisella varauksella pidemmän aikaa lyhentää akun käyttöikää. Tämä tuote lieventää vahinkoa siirtämällä akun horrostilaan. Varmista, että akun varaus on noin 60 %, ennen kuin varastoit tuotteen pidemmäksi aikaa. Pura sitten akun varaus kolmen kuukauden välein 30 %:iin ja lataa akku takaisin 60 %:iin. Näin voit varmistaa, että akku kestää mahdollisimman pitkään.

