

ECOFLOW

EcoFlow RIVER mini | Käyttöopas

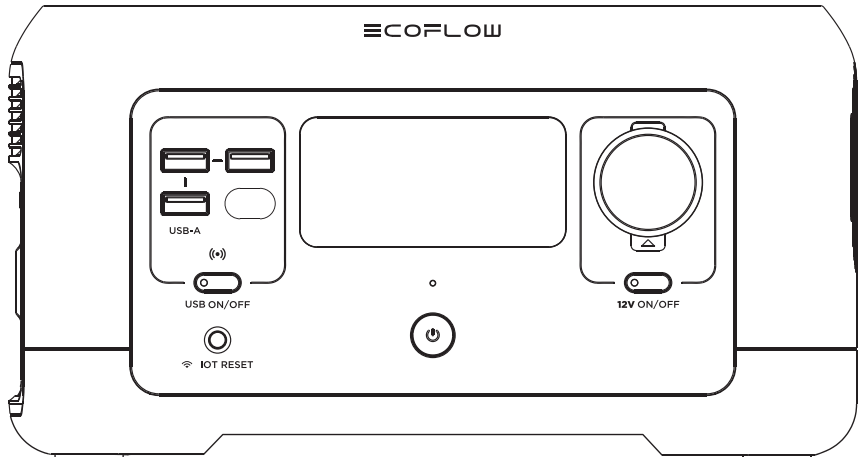

VASTUUVAPAUSSLAUSEKE

Lue kaikki turvallisuuteen liittyvät vinkit, varoitussanomien, käyttöehdot ja vastuuvapauslausekkeet huolellisesti. Perehdy osoitteessa <https://ecoflow.com/pages/terms-of-use> oleviin käyttöehtoihin ja vastuuvapauslausekkeeseen sekä tuotteessa oleviin tarroihin ennen käyttöä. Käyttäjät ovat täysin vastuussa kaikesta käytöstä ja toiminnasta. Tutustu alueellasi sovellettaviin määräyksiin. Sinun on oltava tietoinen kaikista olennaisista määräyksistä ja käytettävä EcoFlow-tuotteita niitä vastaavalla tavalla.

Sisältö

1. Tekniset tiedot	1
2. Turvallisuusohjeet	
2.1 Käyttö	2
2.2 Hävitysohje	2
3. Käytön aloittaminen	
3.1 Tuotteen tiedot	3
3.2 LCD-näyttö	4
3.3 Tuotteen yleinen käyttö	4
3.4 AC-lataus	6
3.5 Aurinkolataus	6
3.6 Autolataus	7
3.7 Sovellus	7
3.8 X-Boost	7
3.9 Varavirtalähde (EPS)	8
4. Usein kysytyjä kysymyksiä	8
5. Vianmääritys	9
6. Pakkauksen sisältö	10
7. Säilytys ja ylläpito	10

1. Tekniset tiedot

Yleiset tiedot

Nettopaino	Noin 2,8 kg
Mitat	24,8 x 13,9 x 13,2 cm
Kapasiteetti	210 Wh, 25,2 V \approx
Wi-Fi	Tuettu

Lähtöportit

AC (X2)	Puhdas siniaalto, 300 W yhteensä (jännitepiikki 600 W), 230 V- 50/60 Hz
X-Boostin tukema laitteiden enimmäisteho	600 W
USB-A (x3)	5 V \approx 2,4 A
Autolaturi	12,6 V \approx 10 A, 126 W maks.

Tuloportit

AC-syöttöteho	X-Stream-lataus 300 W maks.
AC-tulojännite	220-240 V- 50/60 Hz, 2,8 A maks.
Aurinkolatauksen tulo	11-39 V \approx 8 A, 100 W maks.
Autolatauksen tulo	12 V:n tai 24 V:n akun tuki, maksimisyöttövirta 8 A ja maksimiteho 100 W

Akun tiedot

Kennojen kemiallinen rakenne	Kolmen raaka-aineen NCM-litiumakku
Elinkaari	Jäljellä oleva kapasiteetti on edelleen yli 80 % 500 lataussyklin jälkeen.
Suojauksen tyyppi	Korkean lämpötilan vastainen suojaus, alhaisen lämpötilan vastainen suojaus, ylipurkautumisen vastainen suojaus, yllilatauksen vastainen suojaus, ylikuormitus suojaus, oikosulkusuojaus ja ylivirtasuojaus

Ympäristön käyttölämpötila

Optimaalinen käyttölämpötila	20-30 °C
Purkauslämpötila	-20-45 °C
Latauslämpötila	0-45 °C
Varastointilämpötila	-20-45 °C

2. Turvallisuusohjeet

2.1 Käyttö

1. Tätä tuotetta ei saa sijoittaa lämmönlähteiden, kuten tulen tai lämmitysuunien, lähelle.
2. Tämä tuote ei saa joutua kosketuksiin nesteiden kanssa. Älä upota tätä tuotetta veteen tai anna sen kastua. Älä käytä tätä tuotetta sateessa, kosteissa olosuhteissa tai märissä ympäristöissä.
3. Tätä tuotetta ei saa käyttää ympäristöissä, joissa on voimakas staattinen sähkökenttä tai magneettikenttä.
4. Tätä tuotetta ei saa purkaa tai lävistää terävillä esineillä.
5. Tätä tuotetta ei saa oikosulkea johdoilla tai muilla metalliesineillä.
6. Älä käytä luvattomia osia tai lisävarusteita. Jos vaihdot ovat välttämättömiä, tarkista asianmukaiset ostotiedot EcoFlow'n viralliselta myyntikanavalta.
7. Käytä tätä tuotetta vain silloin, kun käyttölämpötila vastaa käyttöoppaassa ilmoitettua lämpötilaa. Jos lämpötila on liian korkea, akku voi syttyä palamaan tai jopa räjähtää. Jos lämpötila on liian alhainen, tuotteen suorituskyky heikkenee merkittävästi, jolloin akku ei enää vastaa normaalille käytölle asetettuja vaatimuksia.
8. Tämän tuotteen päälle ei saa pinota muita raskaita esineitä.
9. Tuulettimen toimintaa ei saa estää väkisin käytön aikana, eikä tuotetta saa säilyttää tuulettamattomissa tai pölyisissä tiloissa.
10. Vältä iskuja, kaatumisia, putoamisia ja voimakasta tärinää. Jos tuotteeseen kohdistuu voimakas ulkoinen isku, katkaise välittömästi tuotteen virta ja lopeta tuotteen käyttö. Varmista tärinän ja iskujen välttämiseksi, että tuote on kiinnitetty kunnolla kuljetuksen aikana.
11. Jos tuote putoaa käytön aikana vahingossa veteen, aseta tuote turvalliseen avoimeen paikkaan ja pysy kaukana tuotteesta, kunnes se on kuivunut kokonaan. Kuivunutta tuotetta ei saa käyttää uudelleen, ja se tulee hävittää asianmukaisesti 2.2 Hävitysohje -osion ohjeiden mukaisesti. Jos tuote syttyy palamaan, käytä palonsamuttimia tai sammutusvälineitä seuraavassa suositellussa järjestyksessä: vesi tai sumu, hiekka, palopeite, sammutusjauhe ja hiilidioksidisammutin.
12. Jos tämän tuotteen liitäntä likaantuu, pyyhi se kuivalla liinalla.
13. Käsittele tätä tuotetta varovasti, jotta se ei pääse vahingoittumaan kaatumisen vuoksi. Jos tuote kaatuu ja vahingoittuu vakavasti, katkaise sen virta välittömästi, aseta tuote avoimeen paikkaan, pidä se kaukana syttyivistä aineista ja ihmisistä ja hävitä se paikallisten lakien ja määräysten mukaisesti.
14. Säilytä tuote lasten ja lemmikkieläinten ulottumattomissa.

2.2 Hävitysohje

1. Pura tämän tuotteen akun lataus kokonaan aina, kun se on mahdollista, ennen tuotteen viemistä asianomaiseen akkujen kierrätysastiaan. Tässä tuotteessa on vaarallisia kemikaaleja sisältävä akku, joten tuotetta ei saa viedä tavalliseen jäteastiaan. Katso asiaankuuluvat tiedot akkujen kierrätyksestä ja hävittämistä koskevista paikallisista laeista ja määräyksistä.
2. Jos akkua ei voi purkaa kokonaan tuotteen vian vuoksi, älä heitä akkua suoraan akkujen kierrätysastiaan. Ota yhteyttä akkujen kierrätysyritykseen tuotteen hävittämistä varten.
3. Ylipurkautunutta akkua ei voi käynnistää. Hävitä se jätteenä.

3. Käytön aloittaminen

3.1 Tuotteen tiedot

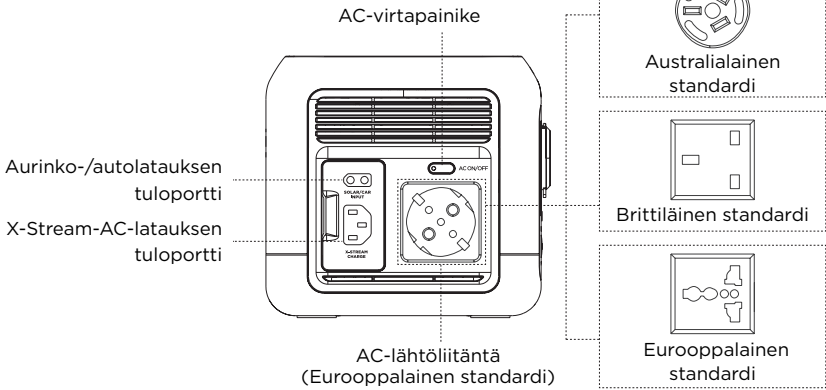
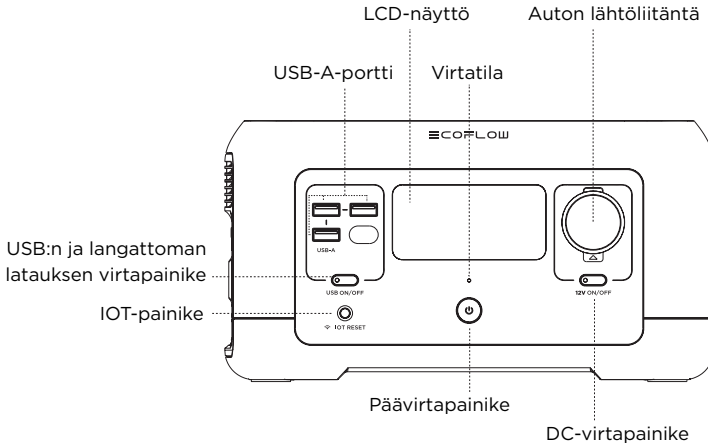

*AC-liitäntä on paikallisten standardien mukainen.

3.2 LCD-näyttö

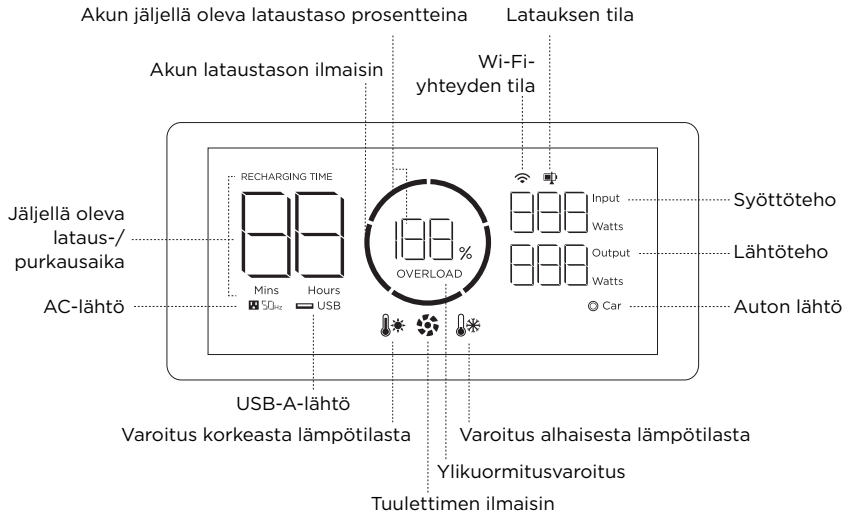

3.3 Tuotteen yleinen käyttö

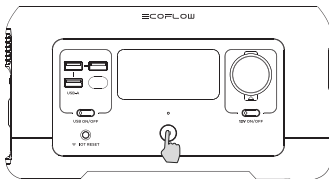

Käynnistä painamalla lyhyesti

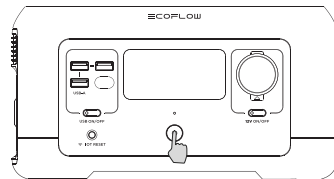

Sammuta painamalla pitkään

Tuote päällä, tuote pois päältä, näyttö päällä

Kytke laitteeseen virta painamalla lyhyesti päävirtapainiketta. Kun laite on käynnistynyt, LCD-näyttö syttyy ja päävirran merkkivalo siirtyy vilkkuvaan valotilaan.

Tuote siirtyy lepotilaan, kun sitä ei ole käytetty 5 minuuttiin, ja LCD-näyttö sammuu automaattisesti. Jos tuotteen kuormitus tai toimintatapa muuttuu, LCD-näyttö käynnistyy automaattisesti. Voit käynnistää tai sammuttaa näytön painamalla päävirtapainiketta lyhyesti.

Katkaise tuotteen virta painamalla päävirtapainiketta pitkään.

Tämän tuotteen oletusarvoinen valmiusaika on 30 minuuttia. Jos mitään muuta lähdön virtapainiketta ei oteta käyttöön eikä tuotetta kuormiteta, tuote sammuu automaattisesti 30 minuutin kuluttua.

Valmiusaika voidaan asettaa sovelluksessa.

USB-lähtöportti

Kun olet varmistanut, että päävirta on kytkettynä, paina USB-virtapainiketta lyhyesti ennen USB-lähtöportin käyttöä. Voit katkaista virran painamalla USB-virtapainiketta lyhyesti uudelleen.

Jos USB-virtapainike on käytössä, tämä tuote ei sammu automaattisesti.

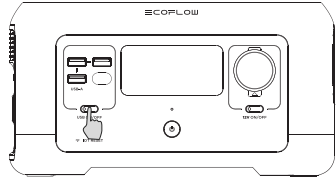

Lyhyt USB-virtapainikkeen painallus

12 V:n DC-lähtöportti

Kun päävirta on kytketty, ota DC-lähtöportti käyttöön painamalla lyhyesti 12 V:n DC-lähdön virtapainiketta. Voit katkaista virran painamalla 12 V:n DC-lähdön virtapainiketta lyhyesti uudelleen.

Jos 12 V:n DC-lähdön virtapainike on käytössä, tämä tuote ei sammu automaattisesti.

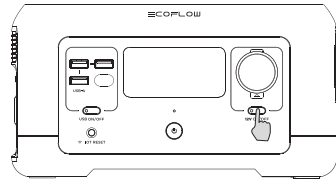

Lyhyt 12 V:n DC-lähdön virtapainikkeen painallus

AC-lähtöportti

Kun olet varmistanut, että päävirta on kytketty, ota AC-lähtöportti käyttöön painamalla lyhyesti AC-lähdön virtapainiketta. Voit katkaista virran painamalla AC-lähdön virtapainiketta lyhyesti uudelleen.

AC-lähtöportin oletusarvoinen valmiusaika on 30 minuuttia. Kun tuotteen AC-lähtöporttia ei ole kuormitettu 30 minuuttiin, AC-lähdön virtapainike poistetaan automaattisesti käytöstä.

Kun AC-lähtöä ei käytetä, poista se asianmukaisesti käytöstä, jotta akkuvirtaa ei kulu invertterin virrankulutuksen vuoksi.

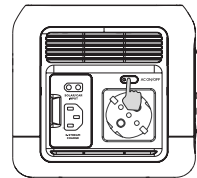

Lyhyt AC-lähdön virtapainikkeen painallus

3.4 AC-lataus

EcoFlow'n X-Stream-pikalataustekniikka on kehitetty erityisesti AC-latausta varten. Tämän tuotteen maksimilatausteho on 300 W, ja akun voi ladata 1 tunnissa jopa 80 %:n kapasiteettiin.

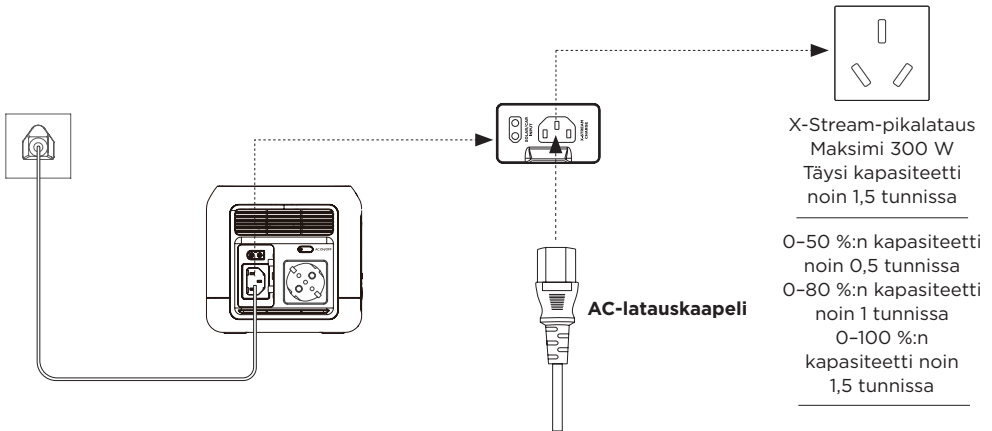

3.5 Aurinkolataus

Käyttäjät voivat ladata tämän tuotteen kytkemällä sen kuvan mukaisesti sarjassa aurinkopaneelisiin.

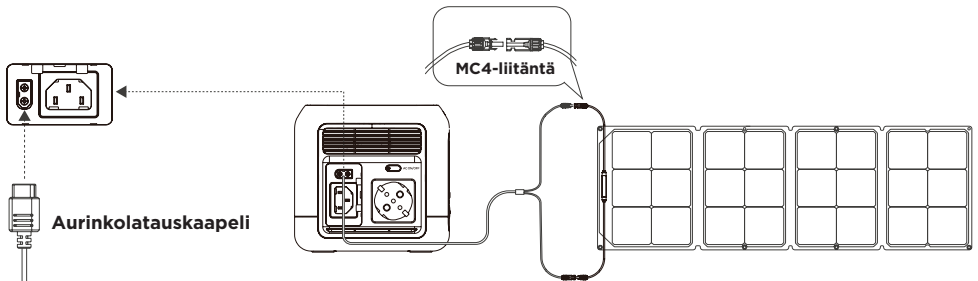

Kun tämän tuotteen lataamiseen käytetään EcoFlow-aurinkopaneeleja, kytke tuote käyttöoppaan ohjeiden mukaisesti.

Varmista ennen aurinkopaneelien kytkemistä, että aurinkopaneelien lähtöjännitettä koskevat tekniset tiedot vastaavat tuotteen teknisiä tietoja, jotta tuote ei vahingoitu.

3.6 Autolataus

Tämä tuote voidaan ladata käyttämällä autolatausporttia, jota kannattaa käyttää vasta auton sytytysvirran kytkemisen jälkeen. Näin voidaan välttää auton akun alhaisesta jännitteestä johtuvat käynnistysongelmat. Varmista myös, että auton latausportin ja autolatauksen tulokaapelissa olevan savukkeensytyttimen kontakti on hyvä. Yrityksemme ei vastaa näiden edellytysten noudattamatta jättämisestä aiheutuvista vahingoista.

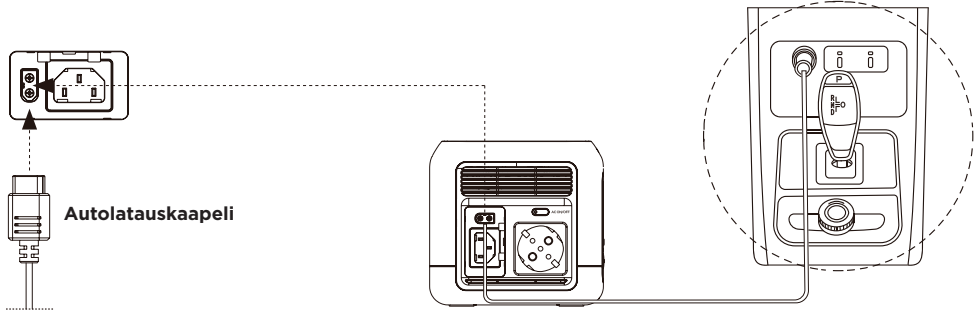

3.7 Sovellus

Voit hallita ja tarkastella tuotteen tietoja EcoFlow-sovelluksessa. Tietoja lataamisesta, yhteyden muodostamisesta ja EcoFlow-sovelluksen käytöstä on EcoFlow'n virallisella WeChat-tilillä.



3.8 X-Boost

Purkautumisen ylikuormitusuojauksesta johtuvan toimintahäiriön välttämiseksi X-Boost-toiminto otetaan automaattisesti käyttöön, kun kokonaislähtöteho ylittää nimellislähtötehon. Tällöin tuote pystyy antamaan virtaa suurteholaitteille nimellislähtöteholla.

Ota seuraavat asiat huomioon X-Boost-toimintoa käytettäessä:

1. X-Boost-toiminto otetaan tässä tuotteessa oletusarvoisesti käyttöön. Tämä toiminto voidaan ottaa käyttöön tai poistaa käytöstä EcoFlow-sovelluksessa.
2. X-Boost-toiminto ei ole käytettävissä seuraavissa tilanteissa: AC-lähtö on otettu käyttöön AC-latauksen aikana (ohitustilassa) tai X-Boost-tila on poistettu käytöstä.
3. X-Boost-toiminto soveltuu lämmityslaitteisiin ja moottorikäyttöisiin laitteisiin, mutta ei kaikkiin sähkölaitteisiin. X-Boost-toiminto ei sovellu tiettyihin jännitesuojattuihin sähkölaitteisiin (kuten tarkkuuslaitteisiin). Tarkista testillä, voiko laitteella käyttää X-Boost-toimintoa.

3.9 Varavirtalähde (EPS)

Tämä tuote tukee Emergency Power Standby (EPS) -toimintoa. Kun verkkovirta kytketään tämän tuotteen AC-tuloporttiin AC-latauskaapelin kautta, sähkölaitteille voidaan syöttää virtaa tämän tuotteen AC-lähtöportista. (Tällöin AC-virta tulee verkkovirrasta eikä akusta.) Kun verkkovirta katkeaa äkillisesti, tämä tuote voi siirtyä automaattisesti 30 millisekunnissa akkukäyttöiseen syöttötilaan. Tämä on UPS-perustoiminto, joka ei tue 0 ms:n kytkentää. Älä kytke tuotetta palvelimien ja työasemien kaltaisiin laitteisiin, joilla on suuret UPS-vaatimukset, tai käytä tuotetta vasta sen jälkeen, kun olet toistuvilla testeillä varmistanut, että se vastaa vaatimuksia. Suosituksena on käyttää vain yhtä laitetta kerrallaan, ja useiden laitteiden samanaikaista käyttöä kannattaa välttää, jotta tuotteen ylikuormitusuoja ei aktivoidu. Yritys ei vastaa laitteen tavallisesta poikkeavasta toiminnasta tai tietojen menettämisestä, joka johtuu tuotteen ohjeiden vastaisesta käytöstä.

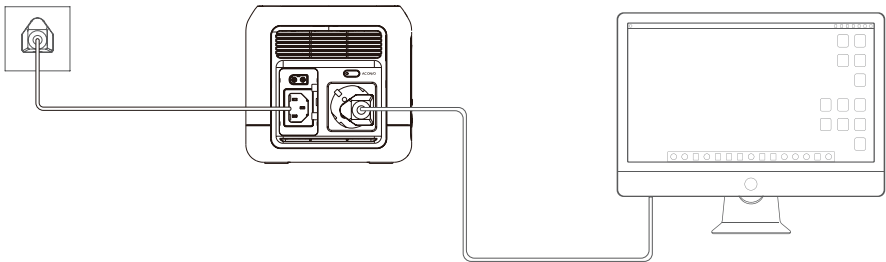

4. Usein kysytyjä kysymyksiä

1. Minkä tyyppistä akkua tässä tuotteessa käytetään?

Tässä tuotteessa käytetään laadukasta litiumioniakkua.

2. Mille laitteille voidaan syöttää virtaa tämän tuotteen AC-lähtöportista?

Tämän tuotteen AC-lähtöportin nimellisteho on 300 W ja huipputeho on 600 W. Tuotteella voi syöttää virtaa useimmille kuluttajakäyttöön tarkoitetuille sähkölaitteille. On kuitenkin suositeltavaa tarkistaa sähkölaitteen teho ennen käyttöä ja varmistaa, että kaikkien kuormittavien laitteiden yhteenlaskettu teho alittaa nimellistehon.

3. Mistä tiedän, kuinka kauan tuotteen varaus kestää?

Akun käyttöaika näkyy tämän tuotteen LCD-näytössä, ja sen avulla voidaan arvioida sellaisten yleisesti käytettyjen laitteiden latausaika, joiden virrankulutus on vakaata.

4. Mistä tiedän, lataako tuote?

Kun tuote lataa, LCD-näytössä näkyy jäljellä oleva latausaika. Tämän lisäksi akun jäljellä olevan lataustason prosenttimäärän ympärillä oleva virtailmaisinympyrä alkaa pyöriä, ja laite osoittaa syöttötehon.

5. Miten voin puhdistaa tämän tuotteen?

Pyyhi tämä tuote kuivalla, pehmeällä ja puhtaalla liinalla tai paperipyyhkeellä.





6. Miten voin säilyttää tuotetta?

Katkaise tuotteen virta säilytyksen ajaksi. Sen jälkeen voit säilyttää tuotetta kuivassa ja hyvin tuulettuvassa paikassa huonelämpötilassa. Älä säilytä tätä tuotetta veden lähellä. Kun tuote on säilytyksessä pidemmän aikaa, akun varaus kannattaa purkaa kolmen kuukauden välein 30 %:iin ja sitten ladata akku takaisin 80 %:iin. Tämä pidentää tuotteen käyttöikää.

7. Voiko tämän tuotteen ottaa mukaan lentokoneeseen?

Se ei ole sallittua.

5. Vianmääritys

Virheen tietojen kuvakkeet	Virhetyyppi	Palautusmenetelmät
 YLIKUORMITUS kuvake vilkkuu	USB-A-ylikuormitussuojaus	Poista epänormaali kuormitus, niin normaali toiminta jatkuu automaattisesti, kun kuormitus on normaali.
LATAUSAIKA  kuvake vilkkuu	Akun korkean latauslämpötilan vastainen suojaus	Normaali toiminta jatkuu automaattisesti, kun akku viilenee.
 kuvake vilkkuu	Akun korkean purkauslämpötilan vastainen suojaus	Normaali toiminta jatkuu automaattisesti, kun akku viilenee.
LATAUSAIKA  kuvake vilkkuu	Akun matalan latauslämpötilan vastainen suojaus	Normaali toiminta jatkuu automaattisesti, kun akun lämpötilaksi palautuu yli 5 °C.
LATAUSAIKA YLIKUORMITUS kuvake vilkkuu	Latauksen ylikuormituksen vastainen suojaus	Normaali toiminta jatkuu automaattisesti uudelleenkäynnistyksen jälkeen.
 50Hz YLIKUORMITUS kuvake vilkkuu	AC-lähdön ylikuormitussuojaus	Normaali toiminta jatkuu ylikuormitetun laitteen poistamisen ja koneen uudelleenkäynnistyksen jälkeen. Sähkölaitteita on käytettävä niiden nimellistehon rajoissa. (Lisätietoja sähkölaitteiden tehorojoista X-Boost-tilassa on X-Boost-toiminnon esittelyssä.)
 50Hz  kuvake vilkkuu	Vaihtovirran ylikuormituksen vastainen suojaus	Varmista, että tuotteen ilmansyöttö ja -poisto ei ole tukossa. Normaali toiminta jatkuu automaattisesti, kun ongelman syy on poistettu ja lämpötila laskee.
 50Hz  kuvake vilkkuu	Vaihtovirran matalan lämpötilan vastainen suojaus	Normaali toiminta jatkuu automaattisesti, kun akku palautuu huonelämpötilaan.
 kuvake vilkkuu	Tuulettimen tukos	Tarkista, tukkivatko vieraat esineet tuulettimen, ja poista virheen syy.
© Car YLIKUORMITUS kuvake vilkkuu	Autolatauksen ylikuormitussuojaus	Normaali toiminta jatkuu automaattisesti, kun kuormitus on normaali.
© Car  kuvake vilkkuu	Autolatauksen korkean lämpötilan vastainen suojaus	Normaali toiminta jatkuu automaattisesti, kun tuote on jäähtynyt.
 50Hz kuvake vilkkuu	Päähallintapaneelin ja AC:n välinen tiedonsiirtovirhe	Normaali toiminta jatkuu automaattisesti uudelleenkäynnistyksen jälkeen.

Jos tämän tuotteen käytön aikana annetaan hälytyksiä eikä hälytyskuvake katoa edes tuotteen uudelleenkäynnistyksen jälkeen, lopeta tuotteen käyttö heti (äläkä yritä ladata tai purkaa sen latausta). Jos ongelma ei ratkea edellä esitettyjen tietojen avulla, ota yhteyttä asiakaspalveluun ja pyydä lisää tukea.

6. Pakkauksen sisältö

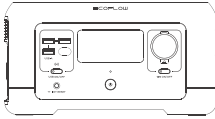

RIVER mini

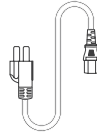

AC-latauskaapeli

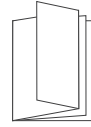

Pikaopas ja
takuukortti

7. Säilytys ja ylläpito

1. Käytä ja säilytä tuotetta mahdollisuuksien mukaan 20–30 °C:n lämpötilassa ja pidä se kaukana vedestä, lämmönlähteistä ja terävistä esineistä. Älä säilytä tuotetta yli 45 °C:n tai alle -10 °C:n lämpötilassa pidemmän aikaa.
2. Akun säilyttäminen alhaisella varauksella pidemmän aikaa lyhentää akun käyttöikää. RIVER mini lieventää vahinkoa siirtämällä akun horrostilaan. Varmista, että akun varaus on noin 80 %, ennen kuin varastoit RIVER minin pidemmäksi aikaa. Pura sitten akun varaus kolmen kuukauden välein 30 %:iin ja lataa akku takaisin 80 %:iin. Näin voit varmistaa, että akku kestää mahdollisimman pitkään.