

ECOFLOW

MAX

EcoFlow RIVER Max | Käyttöopas

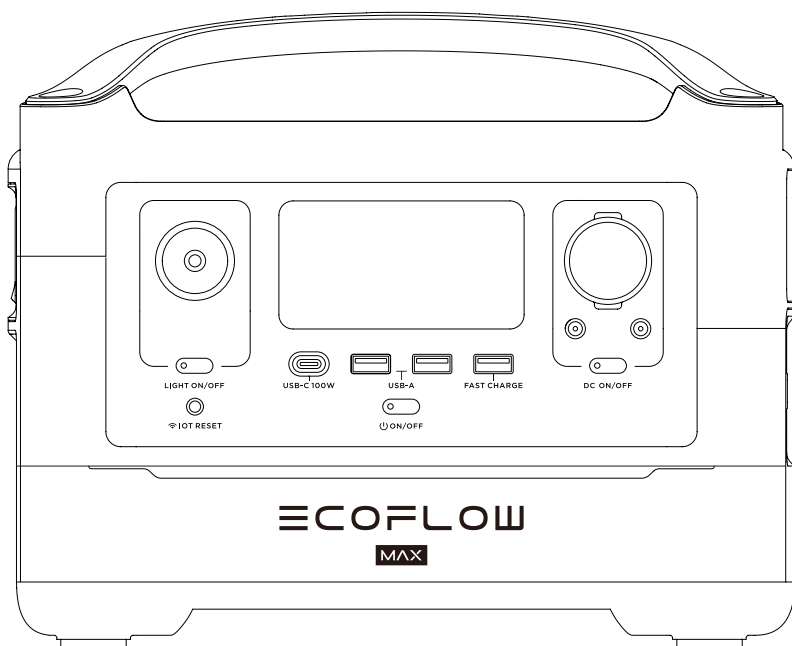

VASTUUVAPAUCLAUSEKE

Lue kaikki turvallisuuteen liittyvät vinkit, varoitussanommat, käyttöehdot ja vastuuvapauslausekkeet huolellisesti. Perehdy osoitteessa <https://ecoflow.com/pages/terms-of-use> oleviin käyttöehtoihin ja vastuuvapauslausekkeeseen sekä tuotteessa oleviin tarroihin ennen käyttöä. Käyttäjät ovat täysin vastuussa kaikesta käytöstä ja toiminnasta. Tutustu alueellasi sovellettaviin määräyksiin. Sinun on oltava tietoinen kaikista olennaisista määräyksistä ja käytettävä EcoFlow-tuotteita niitä vastaavalla tavalla.

SISÄLTÖ

1. Tekniset tiedot	1
2. Turvallisuusohjeet	
2.1 Käyttö	2
2.2 Hävitysohje	2
3. Käytön aloittaminen	
3.1 Tuotteen tiedot	3
3.2 LCD-näyttö	4
3.3 Tuotteen yleinen käyttö	4
3.4 AC-lataus	6
3.5 Aurinkolataus	6
3.6 Autolataus	7
3.7 Sovellus	7
3.8 X-Boost	8
3.9 Lisäakkumoduulin poistaminen	10
4. Usein kysytyjä kysymyksiä	11
5. Vianmääritys	12
6. Pakkauksen sisältö	13
7. Säilytys ja ylläpito	13

1. Tekniset tiedot

Yleiset tiedot

Nettopaino	Noin 7,7 kg
Mitat	28,9 x 18,4 x 23,5 cm
Kapasiteetti	576 Wh 28,8 V \approx
Wi-Fi (2,4 GHz)	Taajuusalue: 2 412–2 472 MHz Maksimilähtöteho: 15,06 dBm

Lähtöportit

AC (x2)	Puhdas siniaalto, 600 W yhteensä (jännitepiikki 1 200 W), 230 V- (50 Hz / 60 Hz)
X-Boostin tukema laitteiden enimmäisteho	1 800 W
USB-A (x2)	5 V \approx 2,4 A 12 W maks./portti, yhteensä 24 W
USB-A-pikalataus (x1)	5 V \approx 2,4 A 9 V \approx 2 A 12 V \approx 1,5 A 18 W maks./portti
USB-C (x1)	5/9/12/15/20 V \approx 5 A 100 W maks./portti
Autolaturi (x1)	13,6 V \approx 10 A, 136 W maks.
DC5521-lähtö (x2)	13,6 V \approx 3 A / portti

* Autolaturi jakaa virran DC5521-lähtöportin kanssa, jaaksimilähtö on 136 W.

Tuloportit

AC-lataus	X-Stream-pikalataus 500 W maks., 10 A
AC-tulojännite	220–240 V- 50 Hz / 60 Hz, 10 A
Aurinkolaturi	10–25 V \approx 12 A, 200 W maks.
Autolaturi	Tukee 12 V:n akkua, oletus 8 A

Akun tiedot

Kennojen kemiallinen rakenne	Litiumioni
Elinkaari	500 lataussykliä yli 80 %:n kapasiteettiin
Suojaus	Ylijännitesuojaus, ylikuormitusuojaus, ylikuumentumissuojaus, oikosulkusuojaus, alhaisen lämpötilan vastainen suojaus, alijännitesuojaus, ylivirtasuojaus

Ympäristön käyttölämpötila

Optimaalinen käyttölämpötila	20–30 °C
Purkauslämpötila	-20–45 °C
Latauslämpötila	0–45 °C
Varastointilämpötila	-20–45 °C (optimaalinen: 20–30 °C)

* Se, voiko tuotetta ladata tai purkaa, riippuu akun todellisesta lämpötilasta.

2. Turvallisuusohjeet

2.1 Käyttö

1. Älä käytä tuotetta lämmönlähteen, kuten tulenlähteen tai lämmitysuunin, lähellä.
2. Älä anna tuotteen olla kosketuksessa nesteiden kanssa. Älä upota tuotetta veteen tai anna sen kastua. Älä käytä tuotetta sateessa tai kosteissa ympäristöissä.
3. Älä käytä tuotetta ympäristössä, jossa on voimakkaita staattisia sähkökenttiä tai magneettikenttiä.
4. Älä pura tuotetta tai lävistä sitä terävällä esineellä.
5. Vältä käyttämästä johtoja tai muita metalliesineitä, jotka voivat aiheuttaa oikosulun.
6. Älä käytä luvattomia osia tai lisävarusteita. Jos osia tai varusteita on vaihdettava, tarkista asiaankuuluvat tiedot virallisista EcoFlow-kanavista.
7. Käytä tuotetta vain silloin, kun käyttölämpötila vastaa käyttöoppaassa ilmoitettua lämpötilaa. Jos lämpötila on liian korkea, seurauksena voi olla tulipalo tai räjähdys. Jos lämpötila on liian alhainen, tuotteen suorituskyky saattaa heikentyä merkittävästi tai tuote lakkaa toimimasta.
8. Älä pinoa raskaita esineitä tuotteen päälle.
9. Älä estä tuulettimen toimintaa väkisin käytön aikana tai sijoita tuotetta tuulettamattomalle tai pölyiselle alueelle.
10. Vältä iskuja, putoamisia ja voimakasta tärinää tuotetta käytettäessä. Jos tuotteeseen kohdistuu voimakas ulkoinen isku, katkaise välittömästi virtalähteen virta ja lopeta tuotteen käyttö. Varmista tärinän ja iskujen välttämiseksi, että tuote on kiinnitetty kunnolla kuljetuksen aikana.
11. Jos tuote putoaa käytön aikana vahingossa veteen, aseta tuote turvalliseen avoimeen paikkaan ja pysy kaukana siitä, kunnes se on kuivunut kokonaan. Kuivunutta tuotetta ei saa käyttää uudelleen, ja se tulee hävittää asianmukaisesti alla olevan osion 2.2 ohjeiden mukaisesti. Jos tuote syttyy palamaan, suosittelemme käyttämään palonsammuttimia seuraavassa järjestyksessä: vesi tai vesisumu, hiekka, palopeite, sammutusjauhe ja lopuksi hiilidioksidisammutin.
12. Puhdista lika tuotteen liitäntäaukoista kuivalla liinalla.
13. Aseta tuote tasaiselle pinnalle, jotta se ei pääse kaatumaan ja vahingoittumaan. Jos tuote kaatuu ja vahingoittuu vakavasti, katkaise sen virta välittömästi, aseta tuote avoimeen paikkaan, pidä se kaukana syttyvistä aineista ja ihmisistä ja hävitä se paikallisten lakien ja määräysten mukaisesti.
14. Varmista, että tuotetta säilytetään lasten ja lemmikkieläinten ulottumattomissa.
15. Säilytä tuotetta paikassa, joka on kuiva ja tuuletettu.
16. Jos tuotetta käytetään kosteissa ympäristöissä (kuten lähellä merta tai muita vesistöjä), tuotteen kastumisen estämiseksi kannattaa käyttää kosteisiin olosuhteisiin tarkoitettua kantolaukkuja. Jos tuotteen sisällä havaitaan vettä, sitä ei saa enää käyttää eikä siihen saa kytkeä virtaa. Älä kosketa tuotetta, ennen kuin sähköiskun vaara on poistettu. Aseta tämän jälkeen tuote turvalliseen, vedeltä suojattuun ja avoimeen paikkaan. Kun olet tehnyt tämän, ota välittömästi yhteyttä EcoFlow'n asiakaspalveluun.
17. Tätä tuotetta ei suositella käytettäväksi henkilökohtaiseen turvallisuuteen liittyvien ensihoitovälineiden kanssa, joita ovat esimerkiksi ventilaattorit (sairaalaversio CPAP: jatkuva positiivinen ilmatiepain) tai hengityskoneet (ECMO: kehonulkoinen happeuttaminen). Noudata terveydenhoitohenkilökunnan ohjeita ja selvitä valmistajalta laitteen käyttöön liittyvät rajoitukset.

Jos kyse on yleisten lääkinällisten laitteiden käytöstä, seuraa virran tilaa ja varmista, että virta ei lopu.

- 18.** Virtalähteet muodostavat käytettäessä sähkömagneettisia kenttiä, jotka voivat vaikuttaa lääketieteellisten implanttien tai henkilökohtaisten lääkinällisten laitteiden, kuten tahdistimien, sisäkorvaistutteiden, kuulolaitteiden ja defibrillaattorien, normaaliin toimintaan. Jos tällaisia lääkinällisiä laitteita käytetään, pyydä valmistajalta lisätietoja kyseisten laitteiden käyttöön liittyvistä rajoituksista. Nämä toimet ovat välttämättömiä, jotta voidaan varmistaa turvallinen etäisyys lääketieteellisten implanttien (kuten tahdistimien, sisäkorvaistutteiden, kuulolaitteiden ja defibrillaattorien) ja tuotteen välillä tuotetta käytettäessä.
- 19.** Kun virtalähde kytketään normaalitilassa jääkaappiin, virtavaihtelut voivat automaattisesti katkaista virtalähteen virran. Kun virtalähde kytketään jääkaappiin, jossa säilytetään lääkkeitä, rokotteita tai muita arvokkaita tuotteita, AC-lähdön asetukseksi kannattaa valita sovelluksessa Always on. Tämä tukee jatkuvaa virransyöttöä sekä varmistaa turvallisen ja tehokkaan virrankulutuksen.

2.2 Hävitysohje

- 1.** Jos se on mahdollista, varmista, että akku on kokonaan purkautunut, ennen kuin viet sen asianomaiseen akkujen kierrätysastiaan hävittämistä varten. Tuotteessa on mahdollisesti vaarallisia kemikaaleja sisältäviä akkuja, joten tuotetta ei saa hävittää viemällä sen tavalliseen jäteastiaan. Katso lisätietoja akkujen kierrätystä ja hävittämistä koskevista paikallisista laeista ja määräyksistä.
- 2.** Jos akkua ei voi purkaa kokonaan tuotteen vian vuoksi, älä heitä akkua suoraan akkujen kierrätysastiaan. Ota tällöin yhteyttä akkujen kierrätysyritykseen jatkokäsittelyä varten.
- 3.** Hävitä ylipurkautuneet akut, joita ei enää voi ladata.

3. Käytön aloittaminen

3.1 Tuotteen tiedot

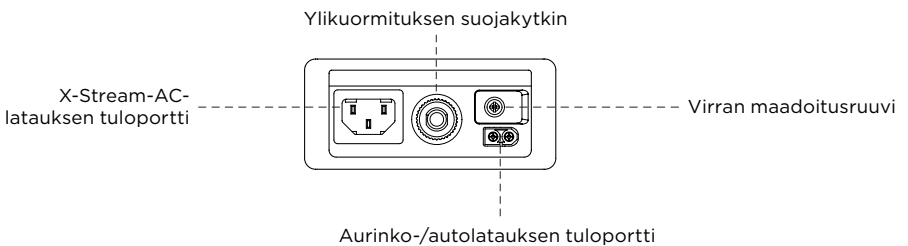
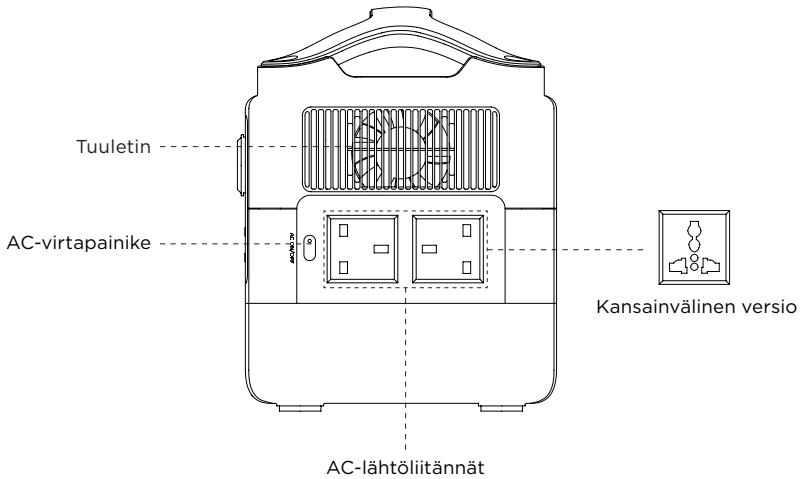
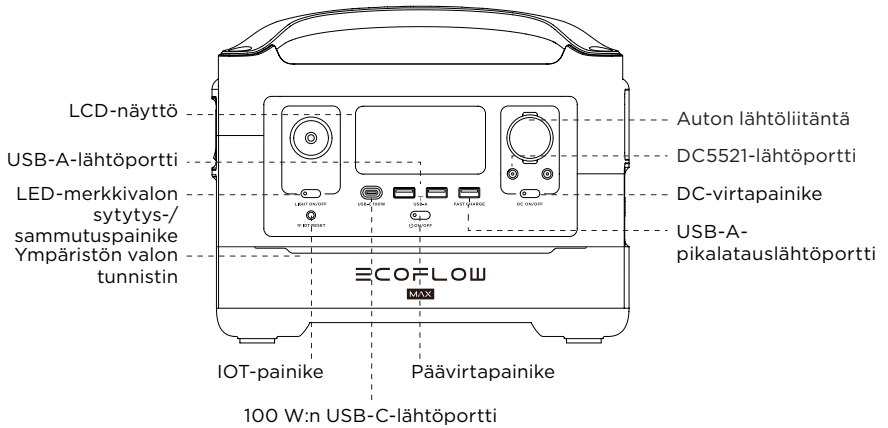

3.2 LCD-näyttö

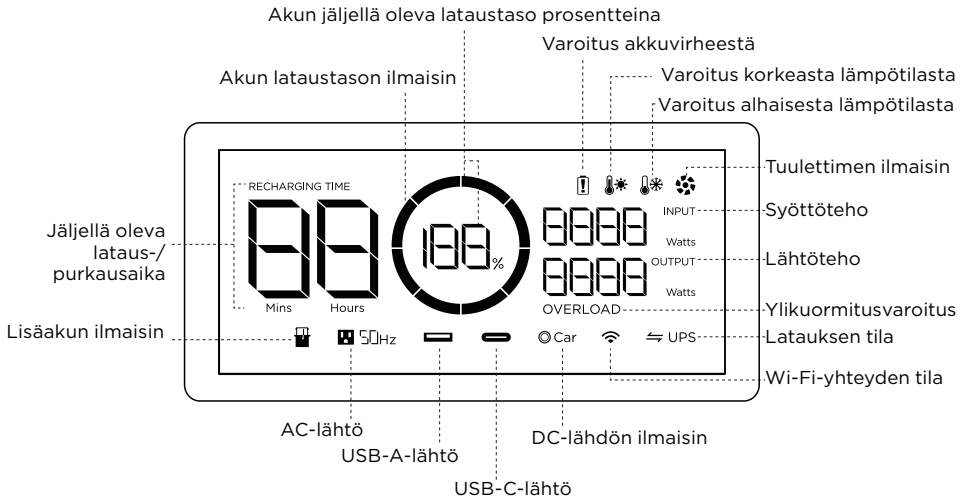

Akun lataustason ilmais-in: Ilmais-in täyttyy toistuvasti latauksen aikana. Jos tuotteen lataus on 0 %, ilmais-in vilkkuu varoituksen merkiksi.

Wi-Fi-yhteyden tila: Kun painat IOT-painiketta 3 sekunnin ajan, Wi-Fi-yhteyden tila alkaa vilkkuu LCD-näytössä sen merkiksi, että tuote on valmiina muodostamaan pariliitoksen. Voit yhdistää tuotteen sovellukseen kahdella tavalla: muodostamalla yhteyden suoraan tuotteen tukiasemaan tai Internetin kautta. Jos sovellus muodostaa yhteyden tuotteen tukiasemaan, kuvake jatkaa vilkkumista. Jos sovellus muodostaa yhteyden Internetiin, kuvake jää palamaan.

* Lisää vianmäärityksen vaiheita on osiossa 5.

3.3 Tuotteen yleinen käyttö

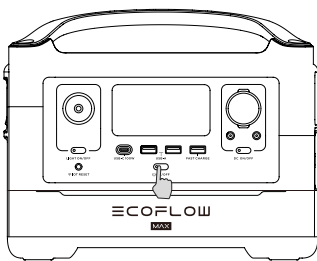

Käynnistä painamalla lyhyesti

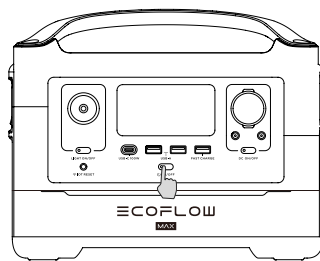

Sammuta painamalla pitkään

Tuote päällä, tuote pois päältä, näyttö päällä

Käynnistä tuote painamalla päävirtapainiketta lyhyesti. LCD-näyttö käynnistyy, ja akun varaustilan ilmaisinkuvake tulee näkyviin.

Tuote siirtyy lepotilaan, kun sitä ei ole käytetty 5 minuuttiin, ja LCD-näyttö sammuu automaattisesti. Kun tuote huomaa kuormituksen muutoksen tai jonkin toiminnon, LCD-näyttö käynnistyy automaattisesti. Voit käynnistää tai sammuttaa näytön painamalla päävirtapainiketta lyhyesti.

Voit sammuttaa tuotteen pitämällä päävirtapainiketta painettuna.

Tuotteen oletusarvoinen valmiusaika on 2 tuntia. Kun muut virtapainikkeet on poistettu käytöstä ja muita kuormia ei ole 2 tuntiin, tuote sammuu automaattisesti. Valmiusaika voidaan asettaa sovelluksessa.

DC-lähtöportti

Jos haluat käyttää DC-lähtöporttia, paina lyhyesti DC-virtapainiketta päävirtapainikkeen ollessa kytkettynä. Paina DC-virtapainiketta uudelleen, jos haluat poistaa DC-lähtöportin käytöstä.

Kun DC-virtapainike on käytössä, tuote ei sammu automaattisesti.

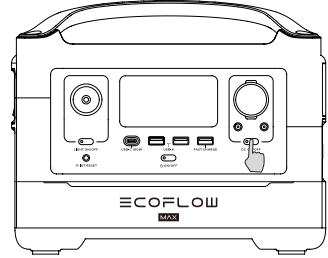

Lyhyt DC-virtapainikkeen painallus

AC-lähtöportti

Jos haluat käyttää AC-lähtöportteja, paina lyhyesti AC-virtapainiketta päävirtapainikkeen ollessa kytkettynä. Paina AC-virtapainiketta uudelleen, jos haluat poistaa AC-lähtöportin käytöstä.

AC-lähtöportin oletusarvoinen valmiusaika on 12 tuntia.

Jos kuormitusta ei ole 12 tuntiin, AC-virtapainike poistetaan automaattisesti käytöstä.

Poista AC-virtapainike virran säästämiseksi käytöstä, kun AC-lähtöportti ei ole käytössä.

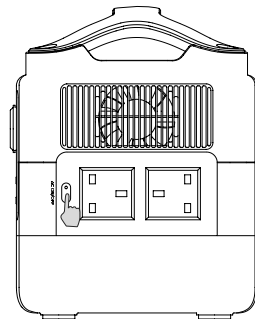

Lyhyt AC-virtapainikkeen painallus

3.4 AC-lataus

X-Stream on AC-pikalataustekniikka, joka lataa kannettavan virta-aseman mahdollisimman nopeasti. Hitaampaa ja hiljaisempaa lataamista varten on ladattava EcoFlow-sovellus ja otettava Slow Charging (Hidas lataus) -toiminto käyttöön.

Laitte sammuu, jos AC-lähteen virta ylittää 10 A pidemmän aikaa.

Laitteen käynnistämiseksi uudelleen on painettava ylikuormituksen suojakytkintä.

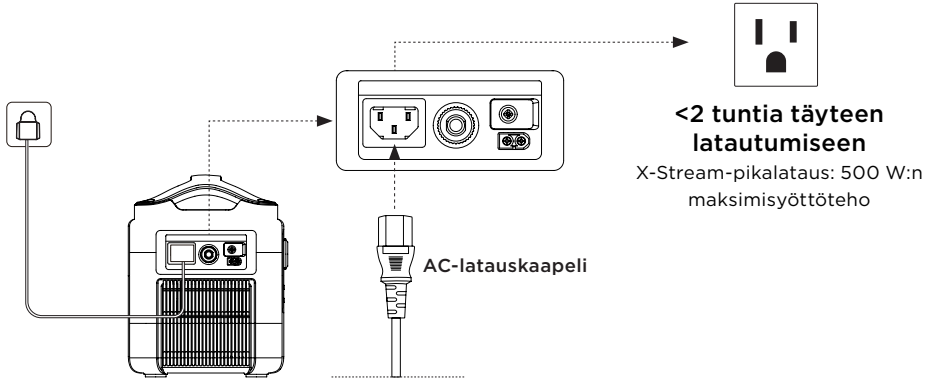

Käytä pikalataamiseen AC-latauskaapelia. EcoFlow ei vastaa ohjeiden noudattamatta jättämisen, esimerkiksi AC-latauskaapelilla tapahtuvan lataamisen, seurauksista.

3.5 Aurinkolataus

Käyttäjät voivat ladata tuotteen kytkemällä aurinkopaneelit kuvan mukaisesti sarjaan.

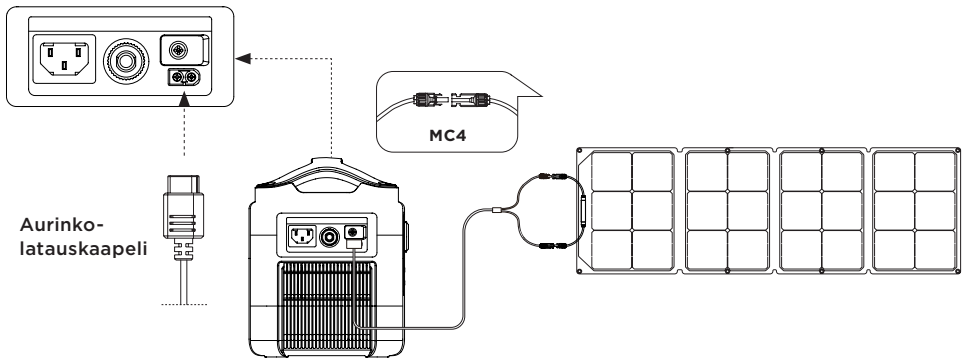

*Aurinkolatauskaapeli (MC4-XT60-sovitinkaapeli) toimitetaan erikseen.

Kun tuotteen lataamiseen käytetään EcoFlow-aurinkopaneelia, noudata aurinkopaneelin mukana toimitettuja ohjeita.

Varmista ennen aurinkopaneelin kytkemistä, että aurinkopaneelin lähtöjännite on jännitealueella, jotta tuote ei vahingoitu.

3.6 Autolataus

Käyttäjät voivat ladata tuotteen autolatauksen tuloportista. Lataa autolaturilla vasta ajoneuvon käynnistämisen jälkeen, sillä näin voit estää auton akun riittämättömästä varaustasosta johtuvat käynnistysongelmat. Varmista myös, että autolatauksen tuloportti ja auton latauskaapeli ovat hyvässä kunnossa. EcoFlow ei vastaa menetyksistä tai vaurioista, jotka johtuvat ohjeiden noudattamatta jättämisestä.

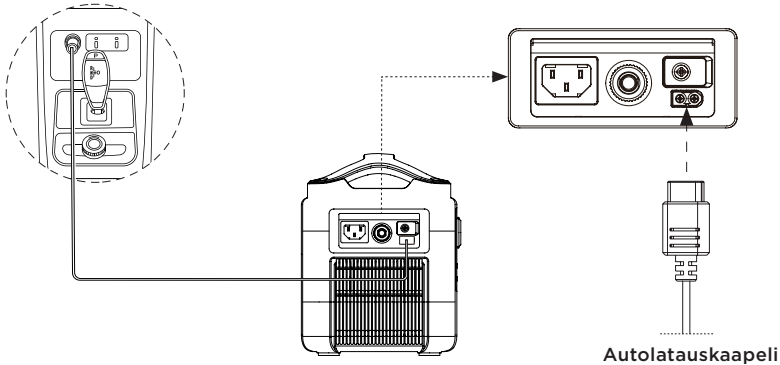

3.7 Sovellus

EcoFlow-sovellus antaa käyttäjille mahdollisuuden hallita ja valvoa EcoFlow-voimalaitoksia etänä. Lue EcoFlow-sovelluksen käyttöopas ja käytä latauslinkkiä, joka on täällä:
<https://ecoflow.com/pages/ecoflow-app>

Tietosuojakäytäntö

Käyttämällä EcoFlow'n tuotteita, sovelluksia ja palveluita sitoudut noudattamaan EcoFlow'n käyttöehtoja ja tietosuojakäytäntöä, jotka löydät EcoFlow-sovelluksen User (Käyttäjä) -sivun About (Tietoja) -osiesta tai virallisesta EcoFlow-sivustosta osoitteista
<https://ecoflow.com/pages/terms-of-use> ja <https://ecoflow.com/pages/privacy-policy>.



3.8 X-Boost

Ylikuormitussuojauksesta johtuvan toimintahäiriön välttämiseksi X-Boost-toiminto otetaan automaattisesti käyttöön, kun kokonaislähtöteho ylittää nimellislähtötehon. Tällöin tuote pystyy antamaan virtaa suurteholaitteille nimellislähtöteholla.

X-Boostin käyttöön liittyviä vihjeitä:

1. X-Boost otetaan oletusarvoisesti käyttöön. Voit ottaa sen käyttöön tai poistaa sen käytöstä EcoFlow-sovelluksessa.
2. X-Boost ei ole käytettävissä, kun AC-lähtö on otettu käyttöön lataustilassa (ohitustilassa) ja kun X-Boost on poistettu käytöstä.
3. X-Boost ei ole käytettävissä kaikissa sähkölaitteissa. Se ei ole yhteensopiva sellaisten laitteiden kanssa, joilla on tiukat jännitevaatimukset. Jännitesuojattuja laitteita (kuten tarkkuuslaitteita) ei tueta. X-Boost-tila sopii käytettäväksi paremmin lämmityslaitteiden kanssa. Tarkista laitteesi omien testien avulla niin, että X-Boost on käytössä.

3.9 Lisäakkumoduulin poistaminen

1. Varmista, että RIVER Maxin virta on katkaistu. Etsi alakannessa olevat neljä ruuvia.
2. Irrota neljä pitkää ruuvia ja poista alakansi. Poista lisäakkumoduuli.

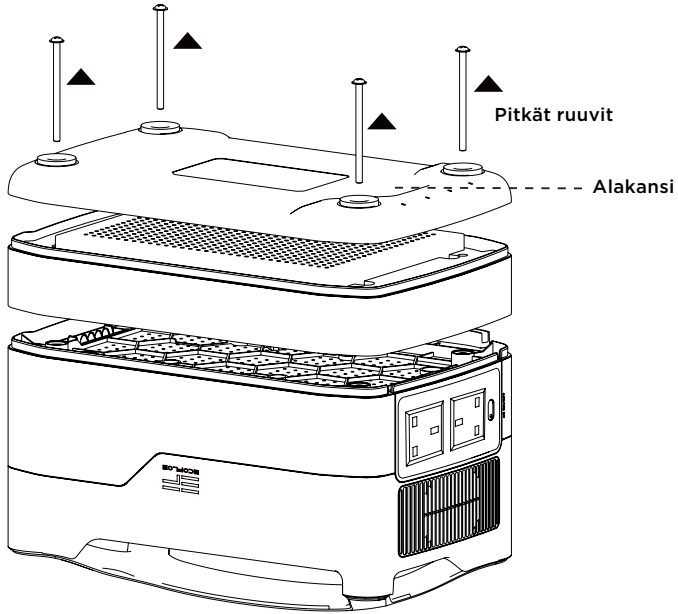

3. Sulje alakansi. Ota RIVER Max Kitin neljä ruuvia ja kierrä ne kunnolla paikoilleen.

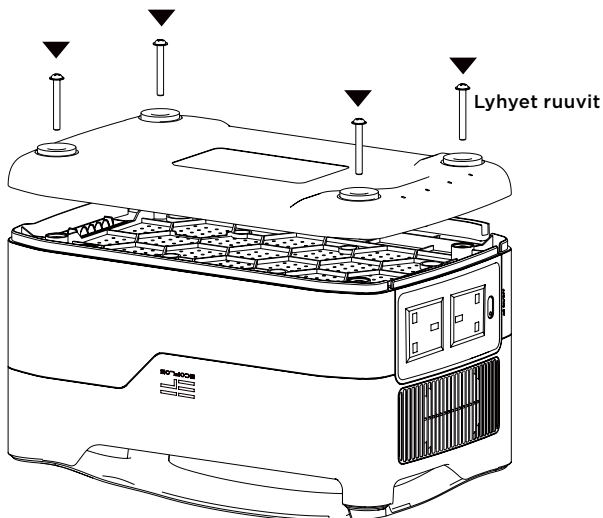

4. Usein kysytyjä kysymyksiä

1. Minkälainen akku tuotteessa on?

Tuotteessa on laadukas litiumioniakku.

2. Mille laitteille voidaan syöttää virtaa AC-lähtöportista?

600 W:n nimellistehon ja 1 200 W:n huipputehon ansiosta tuotteen AC-lähtöportti pystyy antamaan virtaa useimmille kodinkoneille. Suosittelemme, että tarkistat laitteiden tehon ennen käyttöä ja varmistat, että kaikkien ladattujen laitteiden yhteenlaskettu teho alittaa nimellistehon.

3. Kuinka kauan tuote voi ladata laitteita?

Latausaika näkyy tuotteen LCD-näytössä, ja sen avulla voidaan arvioida useimpien sellaisten laitteiden latausaika, joiden virrankulutus on vakaata.

4. Mistä tiedän, lataako tuote?

Kun tuote lataa, jäljellä oleva latausaika näkyy LCD-näytössä. Lisäksi akun jäljellä olevan lataustason prosentteina esittävä latauksen ilmaisinkuvake alkaa pyöriä, ja syöttöteho näkyy ympyrän oikealla puolella.

5. Miten voin puhdistaa tuotteen?

Pyyhi se varovasti kuivalla, pehmeällä ja puhtaalla liinalla tai paperipyyhkeellä.

6. Miten voin säilyttää tuotetta?

Ennen kuin laitat tuotteen säilytykseen, katkaise sen virta. Sen jälkeen voit säilyttää tuotetta kuivassa ja hyvin tuulettuvassa paikassa huonelämpötilassa. Älä sijoita tuotetta vedenlähteiden lähelle. Jos tuote on varastossa pitkään, pura tuotteen lataus 30 %:iin ja lataa tuote uudelleen 60 %:iin kolmen kuukauden välein sen käyttöiän pidentämiseksi.

7. Voinko ottaa tuotteen mukaan lentokoneeseen?

Se ei ole sallittua.

5. Vianmääritys

Ilmais		Ongelma	Ratkaisu
RECHARGING TIME  	Kuvakkeet vilkkuvat yhdessä	Korkean lämpötilan vastainen latauksen suojaus	Latausta voidaan jatkaa automaattisesti, kun akku on jäähtynyt.
 	Kuvakkeet vilkkuvat yhdessä	Korkean lämpötilan vastainen purkauksen suojaus	Virtalähteen käyttöä voidaan jatkaa automaattisesti, kun akku on jäähtynyt.
RECHARGING TIME  	Kuvakkeet vilkkuvat yhdessä	Matalan lämpötilan vastainen latauksen suojaus	Latausta voidaan jatkaa automaattisesti, kun akun lämpötila nousee yli 5 °C:seen.
 	Kuvakkeet vilkkuvat yhdessä	Matalan lämpötilan vastainen purkauksen suojaus	Virtalähteen käyttöä voidaan jatkaa automaattisesti, kun akun lämpötila nousee yli -12 °C:seen.
 OVERLOAD	Kuvakkeet vilkkuvat yhdessä	Ylikuormituksen purkaussuojaus	Akun huutomerkki- ja OVERLOAD-kuvakkeet vilkkuvat yhdessä. Irrota kaikki laitteet, käynnistä RIVER Max uudelleen ja kytke jokainen laite takaisin vuoron perään. Huomaa, että sähkölaitteita on käytettävä niiden nimellistehon rajoissa.
	Kuvakkeet vilkkuvat yhdessä	AC-lähdön ylikuormitussuojaus	Normaalia toimintaa jatketaan automaattisesti ylikuormittuneen laitteen poistamisen ja tuotteen uudelleenkäynnistyksen jälkeen. Sähkölaitteita on käytettävä niiden nimellistehon rajoissa. (Lisätietoja tehorojoituksista saat X-Boostin ohjeista.)
 	Kuvakkeet vilkkuvat yhdessä	Vaihtovirran korkean lämpötilan vastainen suojaus	Tarkista, onko tuulettimen ilmanotto- ja ilmanpoistoaukkojen tiellä jotain. Jos ei ole, normaalia toimintaa jatketaan automaattisesti, kun tuotteen lämpötila on laskenut.
 	Kuvakkeet vilkkuvat yhdessä	Vaihtovirran matalan lämpötilan vastainen suojaus	Normaalia toimintaa jatketaan automaattisesti, kun tuotetta käytetään lämpötilaltaan optimaalisessa ympäristössä.
	Kuvake vilkkuu	Tuulettimen tukos	Tarkista, tukkivatko vieraat esineet tuulettimen.
⊙ Car OVERLOAD	Kuvakkeet vilkkuvat yhdessä	Autolaturin ylikuormitussuojaus	Tuote jatkaa normaalia toimintaa automaattisesti, kun irrotat autolaturiin liitetyn laitteen.
⊙ Car 	Kuvakkeet vilkkuvat yhdessä	Autolaturin korkean lämpötilan vastainen suojaus	Kun tuote on jäähtynyt, se jatkaa normaalia toimintaa automaattisesti.
	Kuvake jää palamaan	Akkuvirhe	Ota yhteyttä EcoFlow'n asiakaspalveluun.

Jos tuotteen LCD-näytössä näkyy käytön aikana hälytysmerkki, joka ei katoa uudelleenkäynnistyksen jälkeen, lopeta tuotteen käyttö heti (äläkä yritä ladata tai purkaa sen latausta).

Jos tarvitset muuta apua, ota yhteyttä EcoFlow'n asiakaspalveluun.

6. Pakkauksen sisältö

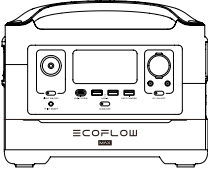

EcoFlow RIVER Max

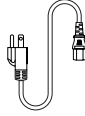

AC-latauskaapeli (1,5 m)

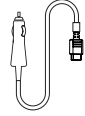

Autolatauskaapeli (1,5 m)

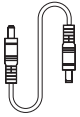

DC5521-DC5525-
kaapeli

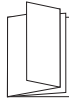

Käyttöopas ja
takuukortti

7. Säilytys ja ylläpito

1. Käytä ja säilytä tuotetta mahdollisuuksien mukaan 20–30 °C:n lämpötilassa ja pidä se kaukana vedestä, lämmönlähteistä ja terävistä esineistä. Älä säilytä tuotetta yli 45 °C:n tai alle -10 °C:n lämpötilassa pidemmän aikaa.
2. Akun säilyttäminen alhaisella varauksella pidemmän aikaa lyhentää akun käyttöikää. Tämä tuote lieventää vahinkoa siirtämällä akun horrostilaan. Varmista, että akun varaus on noin 60 %, ennen kuin varastoit tuotteen pidemmäksi aikaa. Pura sitten akun varaus kolmen kuukauden välein 30 %:iin ja lataa akku takaisin 60 %:iin. Näin voit varmistaa, että akku kestää mahdollisimman pitkään.

