

LITTORA 200

200 ICW6 - 200 ICW8

Manuel d'utilisation / User Manual / Gebrauchsanleitung /
Manuale d'uso / Manual de uso / Manual de utilização /
Handleiding / Instrukcja obsługi / Руководство по
эксплуатации / 使用手册 / 用戶手冊
사용 설명서 / 取扱説明書 / دليل المستخدم

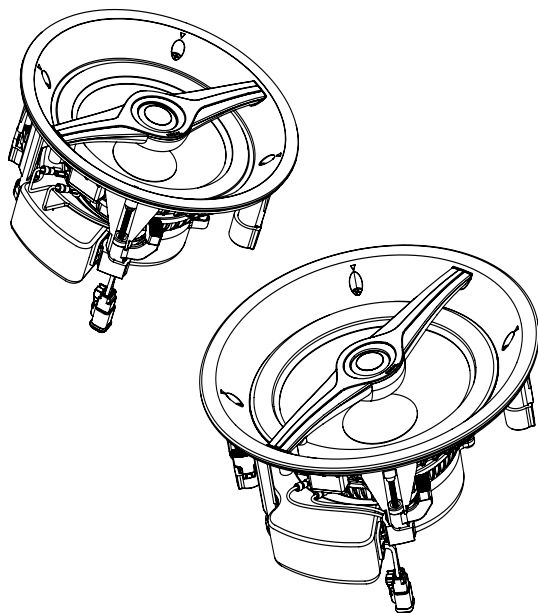

 **FOCAL®**

FR

EN

DE

IT

ES

PT

NL

PL

RU

ZH

TW

KO

JP

AR

LITTORA 200

Manuel d'utilisation / User manual

3

200 ICW6

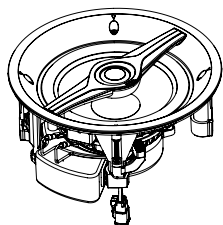

A
x 1

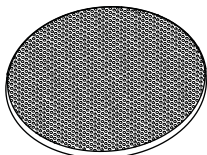

B
x 1

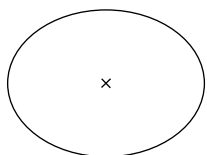

C
x 1



D
x 1



E
x 1

200 ICW8

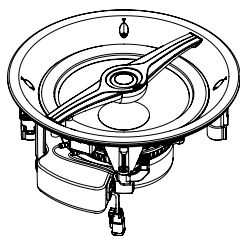

A
x 1

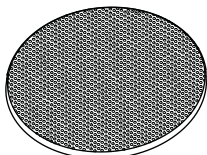

B
x 1

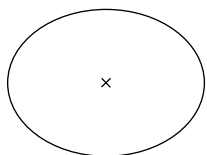

C
x 1



D
x 1



E
x 1

LITTORA 200

Manuel d'utilisation / User manual

4

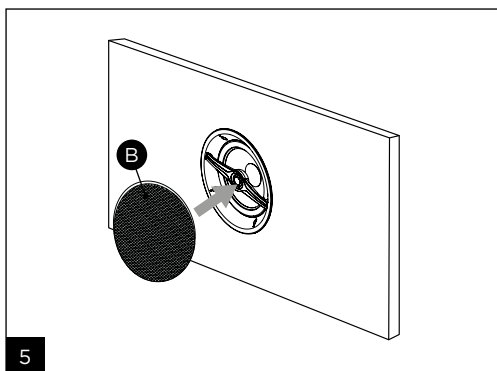
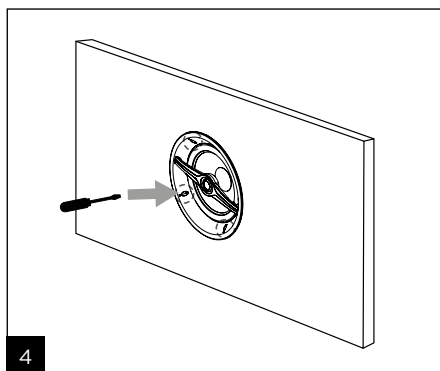
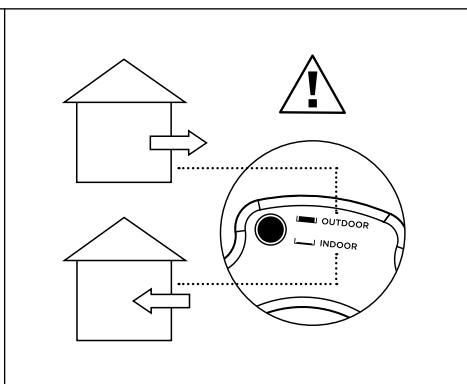
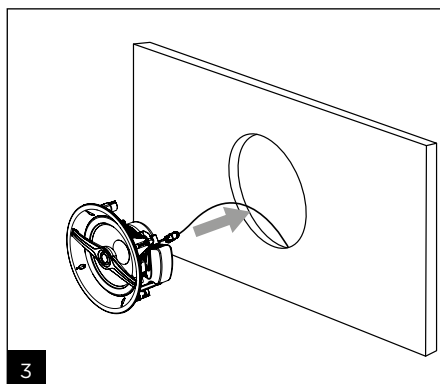
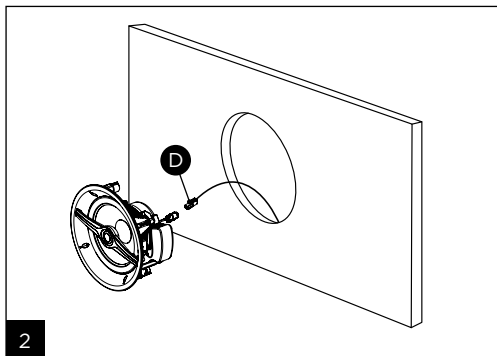
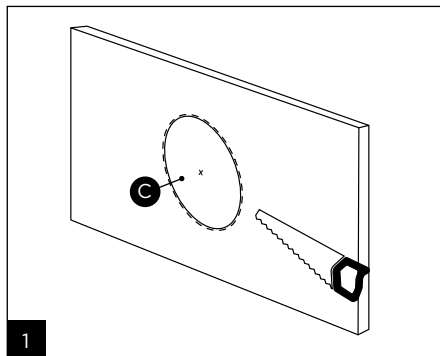

LITTORA 200

Caractéristiques / Specifications

5

LITTORA 200 ICW6	
Diamètre	6.5"
Puissance d'amplificateur recommandée	25 - 130 W
Impédance nominale	8 ohms
Impédance minimale	4,2 ohms à 150 Hz
Sensibilité (2,83 V/1 m)	89 dB
Bande passante	65 Hz - 28 kHz
Tweeter	Aluminium à dôme « M »
Certification IP	IP65 (ASTMB117)
Réglage de filtre	Indoor/Outdoor switch
Grille	Aluminium prête à peindre
Résistance UV	Oui (ASTMG53)
Températures d'utilisation	-25°C à 90°C
Nombre de points de fixation	4
Connecteur	Etanche DT06-2S
Profondeur d'encastrement	95,5 mm
Certifications	ROHS, ROHS 2, ROHS CHINE, REACH

LITTORA 200 ICW8	
Diamètre	8"
Puissance d'amplificateur recommandée	25 - 150 W
Impédance nominale	8 ohms
Impédance minimale	4,2 ohms à 150 Hz
Sensibilité (2,83 V/1 m)	90 dB
Bande passante	48 Hz - 28 kHz
Tweeter	Aluminium à dôme « M »
Certification IP	IP65 (ASTMB117)
Réglage de filtre	Indoor/Outdoor switch
Grille	Aluminium prête à peindre
Résistance UV	Oui (ASTMG53)
Températures d'utilisation	-25°C à 90°C
Nombre de points de fixation	4
Connecteur	Etanche DT06-2S
Profondeur d'encastrement	113 mm
Certifications	ROHS, ROHS 2, ROHS CHINE, REACH

LITTORA 200

Caractéristiques / Specifications

6

LITTORA 200 ICW6	
Diameter	6.5"
Recommended amp power	25 - 130W
Nominal impedance	8 ohms
Minimal impedance	4.2 ohms à 150Hz
Sensitivity (2.83V/1m)	89dB
Frequency response	65Hz - 28kHz
Tweeter	M'-shaped aluminium dome
IP certification	IP65 (ASTMB117)
Tweeter setting	Indoor/Outdoor switch
Crossover setting	Ready-to-paint aluminium
Grille	Yes (ASTMG53)
UV resistance	-25°C à 90°C
Number of mounting points	4
Connector	DT06-2S sealed
Mounting depth	3 ³ / ₄ " (95.5mm)
Certifications	ROHS, ROHS 2, ROHS CHINE, REACH

LITTORA 200 ICW8	
Diameter	8"
Recommended amp power	25 - 150W
Nominal impedance	8 ohms
Minimal impedance	4.2 ohms à 150Hz
Sensitivity (2.83V/1m)	90dB
Frequency response	48Hz - 28kHz
Tweeter	M'-shaped aluminium dome
IP certification	IP65 (ASTMB117)
Tweeter setting	Indoor/Outdoor switch
Crossover setting	Ready-to-paint aluminium
Grille	Yes (ASTMG53)
UV resistance	-25°C à 90°C
Number of mounting points	4
Connector	DT06-2S sealed
Mounting depth	4 ¹ / ₂ " (113mm)
Certifications	ROHS, ROHS 2, ROHS CHINE, REACH

À LIRE EN PREMIER !

INSTRUCTIONS DE SÉCURITÉ IMPORTANTES !

	<p>Symbole de mise en garde. Ce symbole est destiné à prévenir l'utilisateur de la présence d'instructions importantes mentionnées et relatives à la manipulation, la mise en œuvre et l'entretien de l'appareil.</p>	
<ol style="list-style-type: none"> 1. Lire ces instructions. 2. Conserver ces instructions. 3. Tenir compte de toutes les mises en garde. 4. Suivre toutes les instructions. 5. Après avoir déballé le produit, veiller à ne pas laisser l'emballage à portée des enfants. Il présente un risque de suffocation. 6. Ne jamais utiliser des produits chimiques ou détergents abrasifs pour nettoyer l'appareil. Nettoyer uniquement avec un chiffon sec. 7. N'obstruer aucun orifice de ventilation. Installer l'appareil en suivant les instructions du fabricant. 8. Ne pas installer ou entreposer l'appareil à proximité d'une source de chaleur telle qu'un radiateur, une cuisinière, une bouche de chauffage ou tout autre appareil dissipant de la chaleur. 9. L'appareil ne doit pas être exposé à une température supérieure à 65°C. 10. Ne pas soumettre le produit à un ruissellement d'eau permanent. 11. Ne pas installer le produit dans des zones susceptibles d'être immergées. 12. Ne jamais insérer un quelconque objet par les trous de ventilation de l'appareil. Il pourrait entrer en contact avec des composants soumis à de hautes tensions ou les court-circuiter et ainsi occasionner un incendie ou un choc électrique. 13. Si le produit dégage de la fumée ou une odeur inhabituelle, couper immédiatement l'alimentation électrique (le mettre en mode veille) et cesser de l'utiliser. Contacter votre revendeur dès que possible. 14. Utiliser les accessoires recommandés par le fabricant. 15. Si des cordons ou faisceaux sont fournis, les utiliser de façon adéquate comme mentionné dans la notice sans les remplacer, ni les modifier. 	<ol style="list-style-type: none"> 16. Ne pas tenter pas de réparer cet appareil par vos propres moyens. L'ouverture de cet appareil peut vous exposer à des tensions dangereuses ou à d'autres risques. 17. Toute tâche de maintenance doit être réalisée par un personnel qualifié. Une maintenance est nécessaire à la suite de tout dommage occasionné à l'appareil tel que la détérioration du câble ou de la fiche d'alimentation, l'insertion d'objets, le déversement de liquide à l'intérieur de l'appareil, le mauvais fonctionnement ou la chute de l'appareil. 18. Après toute intervention ou réparation de l'appareil, demander au technicien de maintenance de procéder à des tests afin de vérifier que le produit fonctionne en toute sécurité. 19. Lorsque le remplacement de composants est nécessaire, s'assurer que sont mis en œuvre des composants spécifiés par le fabricant ou présentant des caractéristiques identiques à l'exemplaire d'origine. Des composants non-conformes peuvent provoquer incendies, chocs électriques ou autres risques. 20. Tout dommage affectant le produit invalidera sa certification IP. Ainsi, tout contact d'un liquide ou d'un solide avec le produit pourrait présenter un danger pour l'utilisateur ou pourrait endommager un appareil électronique tiers connecté au produit. 21. Si un caisson de basses est installé, il est primordial de sécuriser l'installation en le fixant fermement. Nous recommandons de fixer le caisson au sol ou à une paroi par sécurité. S'il n'est pas installé correctement, il pourrait constituer un projectile en cas d'accident. Ce point est d'autant plus important si le caisson est installé dans un espace ouvert. 	<ol style="list-style-type: none"> 22. Si le produit est destiné à être installé sur un bateau : en navigation et lors de manœuvres, utiliser le système audio à un volume raisonnable afin de ne pas compromettre votre sécurité ou celle d'autrui. Au mouillage, respecter les réglementations en vigueur relatives à la pollution sonore. 23. Certains utilisateurs n'ont pas l'autonomie suffisante pour utiliser le produit seuls sans danger. En particulier, les enfants âgés de moins de 14 ans et les personnes présentant certaines déficiences doivent être impérativement surveillés et/ou accompagnés lors de l'utilisation de l'appareil. 24. Afin d'éviter des dommages auditifs éventuels, ne pas écouter les enceintes à un niveau sonore élevé pendant une longue durée. L'écoute d'enceintes à forte puissance peut endommager l'oreille de l'utilisateur et entraîner des troubles auditifs (surdité temporaire ou définitive, bourdonnements d'oreille, acouphènes, hyperacousie). L'exposition des oreilles à un volume excessif (supérieur à 85 dB) pendant plus d'une heure peut endommager l'ouïe irréversiblement. <div style="text-align: center;">  <p>(CEI 60417-6044)</p> </div>



Les modalités d'installation et de fixation des enceintes sur quelque surface qu'elle soit (support, ancrage au sol, etc...) répondent à des conditions et normes d'installation, d'aménagement, de sécurité et de câblage en vigueur applicables aux surfaces et/ou supports concernés. De plus, les produits peuvent vibrer et endommager les supports sur lesquels ils sont fixés. C'est la raison pour laquelle l'opération d'installation doit être effectuée par un professionnel qualifié, connaissant les normes d'installation et de sécurité. Focal ne fournit aucune garantie de destination à un support ou une installation donnée, la mise en œuvre de l'installation des enceintes relevant du seul client. Focal ne saurait donc être tenue responsable à quelque titre que ce soit en cas d'incident, accident et/ou toute autre conséquence ou dommage de quelque nature qu'il soit lié à l'installation des enceintes.

LITTORA 200

Manuel d'utilisation

Pour validation de la garantie Focal-JMLab, il est maintenant possible d'enregistrer son produit en ligne : www.focal.com/garantie



Vous venez d'acquérir un produit Focal et nous vous en remercions. Bienvenue dans notre univers, celui de la Haute-Fidélité. Innovation, tradition, excellence et plaisir sont nos valeurs ; notre seul objectif est de vous offrir un son pur, fidèle et riche. Afin d'exploiter toutes les performances de votre produit, nous vous conseillons de lire les instructions de ce livret puis de le conserver soigneusement pour vous y référer ultérieurement.

Contenu de l'emballage :

- 1 x enceinte de la gamme 200 Series
- 1 x grille circulaire
- 1 x raccord de câbles
- 1 x quickstart
- 1 x consignes de sécurité et conditions de garantie

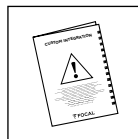
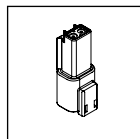
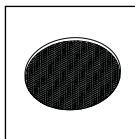
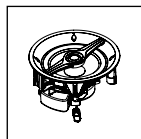

Point-clés

Tweeter à dôme « M » en aluminium : Le tweeter utilise la technologie du dôme « M » exclusive à Focal, permettant un transfert optimal de l'énergie et une directivité idéale. L'aluminium du dôme, matériau résistant à la corrosion, garantit des performances exceptionnelles en matière de rigidité et d'amortissement, pour un aigu à la fois doux et dynamique.

Haut-parleur à membrane Iris IP : Toutes les membranes des haut-parleurs de la gamme 200 Series sont fabriquées avec la technologie sandwich Iris IP. L'Iris IP est une membrane qui intègre de la fibre de carbone à du polypropylène offrant d'excellentes performances en termes de rigidité et un amortissement idéal en moyenne fréquence. La suspension du haut-parleur en Santoprène® co-moulé assure la fiabilité dans un environnement difficile et la stabilité dans le temps.

Grille de protection : Facilité de mise en place, bonne intégration. Ne rouille pas.

Filtrage mode indoor / outdoor : Il est possible d'adapter les performances du haut-parleur s'il est installé en intérieur ou en extérieur. Pour cela, cliquer sur un bouton au niveau de la face arrière du haut-parleur (fig. 3).

Certification IP65 : Le produit est entièrement étanche contre les intrusions de poussière et est protégé contre les jets d'eau.

Choix de l'amplificateur

Ce n'est pas l'excès de puissance d'un amplificateur qui risque de détériorer l'enceinte et les haut-parleurs, mais au contraire un défaut de puissance. En effet, si le volume est trop élevé, l'amplificateur sature et génère des signaux parasites qui risquent de détruire le tweeter. La capacité dynamique et la définition des enceintes Intégration 200 Series sont suffisamment élevées pour mettre en évidence les qualités et défauts des amplificateurs qui leur seront associés.

L'utilisation d'un amplificateur délivrant une puissance 20% supérieure à la puissance totale de l'installation est recommandée pour éviter toute surcharge ou endommagement des produits.

Votre revendeur vous conseillera selon vos goûts et votre budget.

Veiller à respecter les recommandations de votre amplificateur afin de brancher correctement chaque produit 200 Series.

Positionnement des enceintes

Les enceintes de la gamme 200 Series ont été étudiées pour restituer le plus fidèlement possible toutes les formes de musiques. Il convient néanmoins d'observer quelques règles simples pour optimiser leurs performances, garantir un bon équilibre tonal et une image sonore réaliste.

LITTORA 200

Manuel d'utilisation

Utilisation diffusion sonore (Plafond)

Pour une utilisation en diffusion de fond sonore (chaque enceinte fonctionne indépendamment des autres), les enceintes peuvent être installées suivant vos besoins et les contraintes de l'espace. Toutefois, prendre soin de ne pas installer les enceintes trop près d'un mur ou d'un angle afin d'éviter un excès de niveau des basses fréquences.

Câblage avant l'installation

Vous ne pourrez envisager le montage de vos enceintes qu'après la pose des câbles. S'assurer de laisser suffisamment de longueur de câble pour pouvoir connecter facilement votre produit. Nous vous conseillons d'utiliser du câble avec un repère de manière à respecter la polarité des haut-parleurs (+/-). Choisir des câbles de qualité et de section appropriées à la longueur : votre revendeur saura vous conseiller.

INSTALLATION

Les modalités d'installation et de fixation des enceintes sur quelque surface qu'elle soit (mur, plafond, etc.) répondent à des conditions et normes d'installation, aménagement, de sécurité et de câblage en vigueur applicables aux surfaces et/ou supports sur lesquels elles sont fixées. De plus, les produits peuvent vibrer et endommager les supports dans lesquels ils sont installés. C'est la raison pour laquelle l'opération d'installation correspondante doit être effectuée par un professionnel qualifié, connaissant les normes d'installation et de sécurité. Focal ne fournit aucune garantie de destination à un support ou une installation donnée, la mise en œuvre de l'installation des enceintes relevant du seul client. Focal ne saurait donc être tenue responsable à quelque titre que ce soit en cas d'incident, e décrochage, chute, accident et/ou toute autre conséquence ou dommage de quelque nature qu'il soit lié à l'installation des enceintes.

Avant d'installer les enceintes, s'assurer que les emplacements choisis au plafond/mur/sol ne sont pas obstrués, par le passage d'un conduit d'aération par exemple ou par tout câble qui risque de gêner l'installation. Utiliser les outils appropriés pour vous aider à déterminer l'endroit adéquat pour l'installation.

Ces produits sont certifiés IP65, ils ont une résistance accrue à l'eau et une étanchéité complète à la poussière. Pour préserver leur durée de vie, il est néanmoins déconseillé de les soumettre à un ruissellement d'eau permanent par ailleurs, il ne faut jamais les immerger. Après une intempérie importante, il convient d'attendre quelques heures avant de remettre l'installation sous tension ; un séchage naturel permettra de retrouver un fonctionnement audio nominal.

Il est possible d'installer nos haut-parleurs dans nos supports inclinés (6°, 8° et 10°) disponibles en accessoire. Ceux-ci permettent une inclinaison de 30° du haut-parleur installé.

Construction existante

- S'assurer que le plafond/mur est suffisamment épais pour pouvoir installer le produit.
- N'envisager le montage des enceintes qu'après la pose des câbles. Les associer au raccord de câbles fourni pour une parfaite étanchéité (**fig. 2**). S'assurer de laisser suffisamment de longueur de câble pour connecter facilement votre produit (environ 50 cm) (**fig. 3**). Nous vous conseillons d'utiliser du câble pourvu d'un repère permettant de respecter la polarité des haut-parleurs (+/-). Choisir des câbles de qualité et de section appropriées à la longueur : votre revendeur saura vous conseiller.
- La fixation de l'enceinte au mur et au plafond est effectuée par des pattes rotatives. Pour cela, introduire l'enceinte dans la découpe et serrer la vis des pattes de fixation dans le sens horaire à l'aide d'un tournevis cruciforme ou d'une visseuse. En cas d'utilisation d'une visseuse, s'assurer que le couple de serrage soit réglé sur une valeur faible, pour ne pas risquer d'endommager les pattes de fixation (**fig. 5**). L'enceinte sera suffisamment fixée lorsque vous ressentirez une résistance en fin de serrage.

Nouvelle construction

- Utiliser un outil approprié pour pratiquer une ouverture circulaire dans le plafond/mur (**fig. 1**).
- Préparer les câbles et s'assurer de laisser suffisamment de longueur de câble pour pouvoir connecter facilement votre produit (environ 50 cm). Les associer au raccord de câbles fourni pour une parfaite étanchéité (**fig. 2**). Nous vous conseillons d'utiliser du câble avec un repère de manière à respecter la polarité des haut-parleurs (+/-). Choisir des câbles de qualité et de section appropriée à la longueur : votre revendeur saura vous conseiller (**fig. 3**).
- La fixation de l'enceinte dans le mur se fait par des pattes rotatives. Pour cela, introduire l'enceinte dans la découpe et serrer la vis des pattes de fixation dans le sens horaire à l'aide d'un tournevis cruciforme ou d'une visseuse. En cas d'utilisation d'une visseuse, s'assurer que le couple de serrage soit réglé sur une valeur faible, pour ne pas risquer d'endommager les pattes de fixation (**fig. 5**). L'enceinte sera suffisamment fixée lorsque vous ressentirez une résistance en fin de serrage.

LITTORA 200

Manuel d'utilisation

PRECAUTIONS PARTICULIERES

Entretien

L'entretien des enceintes d'intégration 200 Series se limite à un dépoussiérage à l'aide d'un chiffon sec. Si l'enceinte est tachée, nous vous recommandons simplement l'utilisation d'un chiffon humide. Ne jamais utiliser de solvants, détergents, alcools ou produits corrosifs, grattoirs ou ustensiles à récurer pour nettoyer la surface de l'enceinte.

Peinture

La grille des produits 200 Series peut être peinte afin d'harmoniser le produit avec votre environnement. Pour un résultat optimal, il est souhaitable de nettoyer les surfaces à peindre avec un détergent léger pour retirer les éventuelles traces de graisse et de les poncer légèrement avec un papier abrasif très fin (grains 300 environ). Retirer la grille du produit et la peindre à l'aide d'un pistolet à peinture. Nous recommandons l'ajout d'une protection derrière la grille afin de ne pas risquer de peindre d'autres éléments. La peinture utilisée peut être de même nature que la peinture murale. S'assurer de ne pas obstruer la grille avec de la peinture, cela altérerait la qualité sonore de l'ensemble.

Période de rodage



Les haut-parleurs utilisés sont des éléments mécaniques complexes qui exigent une période d'adaptation pour fonctionner au mieux de leurs possibilités et s'adapter aux conditions de température et d'humidité de votre environnement. Cette période de rodage varie selon les conditions rencontrées et peut se prolonger sur quelques semaines. Pour accélérer cette opération, nous vous conseillons de faire fonctionner vos haut-parleurs une vingtaine d'heures à niveau moyen. Une fois les caractéristiques des haut-parleurs totalement stabilisées, vous pourrez profiter intégralement des performances de vos enceintes Intégration Littora 200.

Conditions de garantie

En cas de problème, s'adresser à votre revendeur Focal.

La garantie légale pour la France sur tout matériel Focal est de 2 ans à partir de la date d'achat. En cas de non-conformité du matériel, celui-ci doit être expédié, dans son emballage d'origine auprès du revendeur, lequel analysera le matériel et déterminera la nature de la panne. Si celui-ci est sous garantie et que les conditions de déclenchement de la garantie sont réunies, le matériel vous sera réparé ou remplacé selon les conditions applicables en matière de garantie légale à la date d'achat de l'appareil. Dans le cas contraire, un devis de réparation vous sera proposé. La garantie ne couvre pas les dommages résultant d'une mauvaise utilisation ou d'un branchement incorrect (bobines mobiles brûlées par exemple...). En dehors de la France, le matériel Focal est couvert par une garantie dont les conditions sont fixées ou mises en œuvre localement par le distributeur officiel Focal de chaque pays, conformément aux lois en vigueur sur le territoire concerné.

READ THIS FIRST! IMPORTANT SAFETY INSTRUCTIONS!

	<p>Warning symbol. This symbol is designed to warn the user of the presence of important instructions mentioned and relating to the handling, operation and maintenance of the device.</p>	
<ol style="list-style-type: none"> 1. Read these instructions. 2. Keep these instructions. 3. Heed all warnings. 4. Follow all the instructions. 5. After removing the product from its packaging, keep the packaging out of the reach of children. It could present a suffocation risk. 6. Never use chemical products or abrasive detergents to clean the device. Only clean with a dry cloth. 7. Do not obstruct ventilation openings. Follow the manufacturer's instructions for installing the device. 8. Do not install or store the device close to a heat source such as a radiator, cooker, heat vent or any other appliance that gives out heat. 9. The device must not be exposed to temperatures above 65°C. 10. Do not subject the product to continuous dripping water. 11. Do not install the product in areas liable to submersion. 12. Do not insert any objects into the device's ventilation openings. They could touch one of the high-voltage components or short-circuit them and cause a fire or electric shock. 13. If the product emits smoke or an unusual smell, immediately turn off the power supply (put it in standby mode) and stop using it. Contact your retailer as soon as possible. 14. Use accessories recommended by the manufacturer. 15. If cords or connectors are supplied, use them properly as described in the user manual without substituting them or modifying them. 	<ol style="list-style-type: none"> 16. Do not attempt to repair this device yourself. Opening the device may expose you to dangerous voltages or other risks. 17. All maintenance tasks should be performed by a qualified professional. Maintenance is required following any damage to the device, such as damage to the cabling or the plug, objects inserted into the device, liquids spilled inside the device, or if the device is incorrectly operated or dropped. 18. After any maintenance or repair work on the device, ask the maintenance technician to test it to check that it is working safely. 19. When replacement components are needed, make sure that components recommended by the manufacturer or components with exactly the same technical features as the original product are used. Using non-compliant components could cause fires, electric shocks or other risks. 20. Any damage to the product will invalidate its IP certification. As such, if any liquid or solid comes into contact with the product then it could present a danger to the user or could damage a third party electronic device connected to the product. 21. If a subwoofer is installed, it is important to secure the system by attaching it firmly. We recommend that you fix the sub to the floor or a wall for safety. If it is not properly installed, it could become a projectile in the event of an accident. This point is even more paramount if the enclosure is installed in an open space. 	<ol style="list-style-type: none"> 22. If the product is to be installed on a boat: when sailing and manoeuvring, be sure to use your audio system at a reasonable volume so as not to compromise your safety or that of others. At anchor, respect the regulations in force on noise pollution. 23. Some users are not sufficiently autonomous to use the product alone without danger. In particular, children under the age of 14 and people with certain disabilities must be supervised and/or accompanied when using the device. 24. To avoid damaging your hearing, do not listen to loudspeakers at high volumes for long periods of time. Listening to loudspeakers at high volumes can cause damage to the user's ears and may lead to hearing problems (temporary or permanent deafness, buzzing in the ears, tinnitus, hyperacusis). Exposure to excessive volumes (over 85 dB) for more than one hour can cause irreparable damage to your hearing. <div style="text-align: center;">  <p>(IEC 60417-6044)</p> </div>



The methods of installing and mounting loudspeakers to any surface (bracket, ground anchoring, etc.) depend on the conditions and standards of installation, refurbishment, safety and cabling in force and applicable to the surfaces and/or brackets involved. In addition, the products may vibrate and damage the brackets onto which they are mounted. For this reason, the installation operations must be performed by a qualified professional who is familiar with installation and safety standards. Focal does not provide any end-of-use warranty for a given bracket or installation, as installing the loudspeakers is the customer's sole responsibility. Focal is therefore not liable in any capacity whatsoever in the event of incident, accident and/or any other result or damage of any kind related to the installation of loudspeakers.

LITTORA 200

User manual

12

EN

Please validate your Focal-JMLab warranty, it is now possible to register your product online at: www.focal.com/garantie



Thank you for purchasing a Focal product. Welcome to our High-Fidelity world. Innovation, tradition, excellence and pleasure are our values; our one and only aim is to bring you a sound that is rich, pure and true. To get the most out of your product, we recommend that you read the instructions in this booklet, then store it in a safe place to refer to in the future.

Package contents:

- 1 x loudspeaker from the 200 Series range
- 1 x circular grille
- 1 x cable connector
- 1 x quickstart guide
- 1 x set of safety instructions and warranty terms and conditions

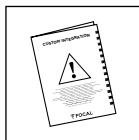
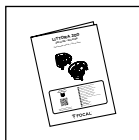
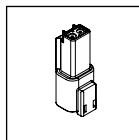
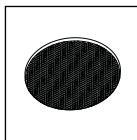
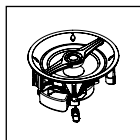

Key points

Aluminium 'M'-shaped dome tweeter: The tweeter uses Focal's exclusive 'M'-shaped dome technology, which enables optimum transfer of energy and ideal directionality. The dome's aluminium, a material resistant to corrosion, guarantees exceptional performance in terms of lightness and damping, to provide a silky and dynamic treble.

Speaker driver with Iris IP cone: All the cones in the speaker drivers from the 200 Series range are made using Iris IP sandwich technology. The Iris IP is a cone that integrates carbon fibre with polypropylene, offering excellent performance in terms of rigidity and ideal damping at mid-frequency. The co-moulded Santoprene® surround of the speaker driver ensures reliability in harsh environments and long-term stability.

Protection grille: Easy to fit and good integration. Does not rust.

Indoor/outdoor mode filtering: The performance of the speaker driver can be adapted depending on whether it is part of an indoor or outdoor system. To do this, click a button on the rear panel of the speaker driver (**fig. 3**).

IP65 certification: The product is fully sealed against the ingress of dust and is protected against water jets.

Choosing an amplifier

It is not an excess of amplifier power that can damage your loudspeaker and drivers, but rather a lack of power. In fact, if the volume is too high, the amplifier saturates and generates parasite signals that may destroy the tweeter. The dynamic capacity and definition of Integration 200 Series loudspeakers are high enough to reveal the strengths and weaknesses of whatever amplifier is connected to them.

It is recommended to use an amplifier that delivers 20% more power than the system's total power to avoid a surge or damage to the products.

Your retailer will guide you depending on your tastes and budget.

Ensure that you follow the recommendations for your amplifier in order to correctly connect each 200 Series product.

Loudspeaker positioning

The loudspeakers in the 200 Series range have been developed to deliver the most faithful sound reproduction for any style of music. Nonetheless, a few simple rules should be followed to optimise their performance and to guarantee good tonal balance and a realistic sound image.

LITTORA 200

User manual

13

EN

Use in multiple loudspeaker systems (ceiling)

For use in multiple loudspeaker systems (each loudspeaker working independently of the others), the loudspeakers can be installed according to your requirements and the constraints of the space. However, take care not to install the loudspeakers too close to a wall or a corner, to avoid excessive low-frequency levels.

Pre-installation wiring

You can only install your speakers once you have wired them up. Make sure you leave enough cable length to be able to connect your product with ease. We recommend using a cable with a marker to ensure the polarity of the speaker drivers is respected (+/-). Choose good quality cables with a cross-section appropriate for their length: your dealer will be able to advise you.

INSTALLATION

The methods of installing and mounting loudspeakers to any surface (wall, ceiling, etc.) depend on the conditions and standards of installation, the layout, safety and cabling in force and applicable to the surfaces and/or brackets to which they are fixed. In addition, the products may vibrate and damage the brackets in which they are installed. For this reason, the relative installation operations must be performed by a qualified professional who is familiar with installation and safety standards. Focal does not provide any end-of-use warranty for a given bracket or installation, as installing the loudspeakers is the customer's sole responsibility. Focal is therefore not liable in any capacity whatsoever in the event of an incident, unhooking, fall, accident and/or any other result or damage of any kind related to the installation of loudspeakers.

Before installing the loudspeakers, ensure that the intended positions on the ceiling/wall/ground are not obstructed, by the routes of air vents for example, or any cables that may interfere with the installation. Use the appropriate tools to help you determine suitable locations for the installation.

These products are IP65 certified, meaning they have increased water resistance and are fully dustproof. To protect their lifespan, however, we do not recommend exposing them to permanently running water, and never immerse them in water. After heavy rainfall, we recommend waiting a few hours before turning them on again; allowing them to dry-out naturally will restore nominal audio functioning.

It is possible to install our speaker drivers in our angled brackets (6", 8", 10") available as accessories. This will allow you to angle the speaker driver installed by 30°.

Existing construction

- Ensure that the ceiling/wall is thick enough to allow the product to be installed.
- You can only install your loudspeakers once you have wired them up. Link them with the cable connector supplied to ensure they are fully sealed (**fig. 2**). Make sure you leave enough cable length to connect your product with ease (approximately 19 3/4"/50cm) (**fig. 3**). We recommend using a cable with a marker that ensures the polarity of the speaker drivers is respected (+/-). Choose good quality cables with a cross-section appropriate for their length: your dealer will be able to advise you.
- The loudspeaker is fitted to the wall and ceiling using rotating brackets. To do this, place the loudspeaker into the cut-out opening and turn the screw on the mounting brackets clockwise to tighten it using a Phillips screwdriver or a screw-gun. If using a screwdriver, make sure that the tightening torque is set to a low value to avoid damaging the mounting brackets (**fig. 5**). The loudspeaker is adequately attached when you feel resistance at the end of tightening.

New construction

- Use a suitable tool to cut a circular opening in the ceiling/wall (**fig. 1**).
- Prepare the cables and make sure you leave enough cable length to be able to connect your product with ease (approximately 19 3/4"/50cm). Link them with the cable connector supplied to ensure they are fully sealed (**fig. 2**). We recommend using a cable with a marker to ensure the polarity of the speaker drivers is respected (+/-). Choose good quality cables with a cross-section appropriate for their length: your dealer will be able to advise you (**fig. 3**).
- The loudspeaker is fitted to the wall using rotating brackets. To do this, place the loudspeaker into the cut-out opening and turn the screw on the mounting brackets clockwise to tighten it using a Phillips screwdriver or a screw-gun. If using a screwdriver, make sure that the tightening torque is set to a low value to avoid damaging the mounting brackets (**fig. 5**). The loudspeaker is adequately attached when you feel resistance at the end of tightening.

LITTORA 200

User manual

14

EN

SPECIAL PRECAUTIONS

Maintenance

To clean your 200 Series loudspeakers, simply dust using a dry cloth. If the loudspeaker is marked, we recommend that you use just a damp duster. Never use solvents, detergents, alcohol or corrosive products, scrapers or scouring utensils to clean the surface of the loudspeaker.

Paint

The grille on the 200 Series products can be painted to blend in with your environment. For best results, clean the surfaces you want to paint with a gentle detergent to remove any traces of grease and sand them gently with a very fine-grit sandpaper (around 300 grit). Remove the grille and paint it using a paint gun. We recommend adding protection behind the grille so as not to risk painting other elements. The paint used can be the same type as the paint used on the walls. Ensure that you do not clog the grille with paint, as this would alter the unit's sound quality.

Running-in period

The speaker drivers used are complex mechanical assemblies which need a running-in period to operate at their best and to become acclimatised to the temperature and humidity of your environment. This running-in period varies depending on the conditions in question and may take several weeks. To reduce this time, we recommend operating your speaker drivers for about 20 hours at a moderate volume. Once the speaker drivers' characteristics have totally stabilised, you will be able to enjoy your Integration Littora 200 loudspeakers' performance to the full.

Warranty terms and conditions

Outside France, Focal equipment is covered by a warranty for which the terms and conditions are determined or implemented locally by the official Focal distributor for each country, in accordance with the laws in force in the region in question.

BITTE ZUERST LESEN! WICHTIGE SICHERHEITSHINWEISE!

	<p>Warnsymbol. Dieses Symbol soll den Benutzer auf wichtige Hinweise aufmerksam machen, die sich auf die Handhabung, den Betrieb und die Wartung des Geräts beziehen.</p>	
<ol style="list-style-type: none"> 1. Lesen Sie diese Anleitung sorgfältig durch. 2. Bewahren Sie diese Anleitung gut auf. 3. Beachten Sie alle Warnhinweise. 4. Befolgen Sie sämtliche Anweisungen. 5. Achten Sie nach dem Auspacken darauf, dass sich die Verpackung außer Reichweite von Kindern befindet. Es besteht Erststungungsgefahr. 6. Verwenden Sie niemals Chemikalien oder scheuernde Reinigungsmittel, um das Gerät zu reinigen. Reinigen Sie das Gerät nur mit einem trockenen Tuch. 7. Keine Lüftungsöffnung blockieren. Installieren Sie das Gerät gemäß den Anweisungen des Herstellers. 8. Installieren oder lagern Sie das Gerät nicht in der Nähe von Wärmequellen wie Heizkörpern, Öfen, Heizregistern oder anderen wärmeabgebenden Geräten. 9. Das Gerät sollte keinen Temperaturen über 65 °C ausgesetzt werden. 10. Setzen Sie das Produkt keinem ständigen Wasserabfluss aus. 11. Stellen Sie das Produkt nicht in Bereichen auf, die unter Wasser stehen könnten. 12. Stecken Sie niemals Gegenstände durch die Lüftungsöffnungen des Gerätes. Es könnte mit Hochspannungskomponenten in Kontakt kommen oder diese kurzschließen, wodurch Brände oder ein Stromschlag verursacht werden könnten. 13. Wenn das Produkt Rauch oder einen ungewöhnlichen Geruch entwickelt, schalten Sie sofort den Strom ab (versetzen Sie es in den Standby-Modus) und verwenden Sie es nicht mehr. Wenden Sie sich so bald wie möglich an Ihren Händler. 14. Verwenden Sie vom Hersteller empfohlenes Zubehör. 15. Wenn Kabel oder Kabelbäume im Lieferumfang enthalten sind, verwenden Sie sie ordnungsgemäß wie in dieser Anleitung beschrieben, ohne diese zu ersetzen oder zu modifizieren. 	<ol style="list-style-type: none"> 16. Versuchen Sie nicht, dieses Gerät selbst zu reparieren. Wenn Sie dieses Gerät öffnen, können Sie sich gefährlichen Spannungen oder anderen Gefahren aussetzen. 17. Sämtliche Wartungsarbeiten müssen von qualifiziertem Personal durchgeführt werden. Nach jeder Beschädigung des Geräts, wie eine Beschädigung des Netzkabels oder des Steckers oder wenn Flüssigkeit verschüttet wurde bzw. Gegenstände in das Gerät eingeführt wurden, das Gerät nicht normal funktioniert oder heruntergefallen ist, ist eine Wartung erforderlich. 18. Bitten Sie den Servicetechniker nach jedem Eingriff oder jeder Reparatur am Gerät, Tests durchzuführen, um zu gewährleisten, dass das Produkt sicher funktioniert. 19. Wenn ein Austausch von Komponenten erforderlich ist, stellen Sie sicher, dass vom Hersteller angegebene Komponenten oder Komponenten mit identischen Merkmalen wie die des Originalgeräts verwendet werden. Nicht konforme Komponenten können Brände, Stromschläge verursachen oder andere Gefahren mit sich bringen. 20. Jegliche Schäden am Produkt lassen die Gültigkeit der IP-Zertifizierung erlöschen. Der Kontakt von Flüssigkeiten oder Feststoffen mit dem Produkt kann eine Gefahr für den Benutzer darstellen oder ein elektronisches Gerät eines Dritten beschädigen, das mit dem Produkt verbunden ist. 21. Wenn ein Bassgehäuse installiert wird, ist es äußerst wichtig, die Installation zu sichern, indem Sie es sorgfältig befestigen. Wir empfehlen Ihnen, das Gehäuse zur Sicherheit am Boden oder an einer Wand zu befestigen. Wenn es nicht ordnungsgemäß befestigt ist, könnte es bei einem Unfall leicht zu einem Wurfgeschoss werden. Dies ist umso wichtiger, wenn das Gehäuse in einem offenen Raum aufgestellt wird. 	<ol style="list-style-type: none"> 22. Bei Einbau in einem Boot: Achten Sie beim Navigieren und Manövrieren darauf, dass Sie Ihr Audiosystem mit einer angemessenen Lautstärke verwenden, um Ihre eigene Sicherheit und die anderer nicht zu gefährden. Achten Sie beim Ankeren darauf, dass Sie die geltenden Vorschriften zur Lärmbelästigung einhalten. 23. Manche Benutzer sind nicht selbstständig genug, um das Produkt alleine sicher benutzen zu können. Insbesondere Kinder unter 14 Jahren und Personen mit bestimmten Beeinträchtigungen müssen bei der Nutzung des Geräts unbedingt beaufsichtigt und/oder unterstützt werden. 24. Um mögliche Hörschäden zu vermeiden, sollten Sie über die Lautsprecher nicht über einen längeren Zeitraum mit hoher Lautstärke hören. Das Hören über Lautsprecher kann das Ohr des Benutzers schädigen und Hörprobleme verursachen (vorübergehende oder dauerhafte Taubheit, Ohrensausen, Tinnitus, Hyperakusis). Wenn die Ohren länger als eine Stunde übermäßiger Lautstärke (mehr als 85 dB) ausgesetzt werden, kann dies zu irreversiblen Hörschäden führen. <div style="text-align: center;">  <p>(IEC 60417-6044)</p> </div>



Die Montageart und die Befestigung der Lautsprecher auf jedweder Fläche (Ständer, Bodenverankerung usw.) müssen den für die betreffenden Flächen und/oder Träger geltenden Bedingungen und Normen für Installation, Anordnung, Sicherheit und Verkabelung entsprechen. Darüber hinaus können die Produkte vibrieren und die Träger, auf denen sie befestigt sind, beschädigen. Aus diesem Grund muss der Montagevorgang von einem qualifizierten Fachmann durchgeführt werden, der mit den Installations- und Sicherheitsnormen vertraut ist.

Focal gibt keine Garantie für den Bestimmungsort einer bestimmten Halterung oder Montage, wobei die Durchführung der Montage der Lautsprecher in der alleinigen Verantwortung des Kunden liegt. Focal kann daher im Falle eines Vorfalls, Unfalls und/oder anderer Folgen oder Schäden jeglicher Art im Zusammenhang mit der Montage der Lautsprecher in keiner Weise verantwortlich gemacht werden.

LITTORA 200

Gebrauchsanweisung

16

Zur Bestätigung der Garantie Focal-JMLab können Sie Ihr Produkt ab sofort online registrieren: www.focal.com/garantie



Sie haben soeben ein Focal-Produkt erworben, und wir möchten uns bei Ihnen dafür bedanken. Willkommen in unserer Welt der hohen Wiedergabequalität. Innovation, Tradition, Exzellenz und Genuss sind unsere Werte; und es ist unser einziges Ziel, Ihnen ein reines, treues und reichhaltiges Klangvergnügen zu vermitteln. Um den vollen Leistungsumfang dieses Produkts zu entdecken, empfehlen wir Ihnen, die in diesem Handbuch enthaltenen Anweisungen aufmerksam durchzulesen und dieses sorgfältig für die spätere Bezugnahme aufzubewahren.

Packungsinhalt:

- 1 x Lautsprecher des Sortiments der 200 Series
- 1 x rundes Schutzgitter
- 1 x Kabelanschluss
- 1 x Schnellstartanleitung
- 1 x Sicherheitshinweise und Garantiebedingungen

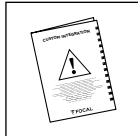
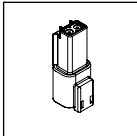
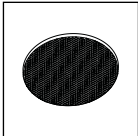
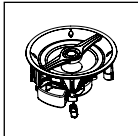

Hauptmerkmale

Hochtöner mit „M“-Kalotte aus Aluminium: Der Hochtöner basiert auf der exklusiven „M“-Kalottentechnologie von Focal, die eine optimale Energieübertragung und ideale Richtwirkung ermöglicht. Das korrosionsbeständige Aluminium der Kalotte garantiert eine außergewöhnliche Steifigkeit und Dämpfung für einen sanften und dynamischen Hochtonbereich.

Lautsprecher mit Iris IP-Membran: Die Membranen der Lautsprecher der 200 Series werden mit der Iris IP-Sandwich-Technologie hergestellt. Iris IP ist eine Membran, die Kohlefaser mit Polypropylen verbindet, was zu einer hervorragenden Steifigkeit und einer idealen Dämpfung im mittleren Frequenzbereich führt. Die Aufhängung des Lautsprechers aus spritzgegossenem Santoprene® sorgt für Zuverlässigkeit in schwieriger Umgebung und Langzeitstabilität.

Schutzgitter: Einfache Installation, bessere Integration. Rostet nicht.

Indoor-/Outdoor-Modus: Es ist möglich, die Leistung des Lautsprechers für den Innen- oder Außenbereich anzupassen. Klicken Sie dazu auf eine Schaltfläche auf der Rückseite des Lautsprechers (**Abb. 3**).

IP65-Zertifizierung: Das Produkt ist vollständig gegen das Eindringen von Staub abgedichtet und gegen Strahlwasser geschützt.

Wahl des Verstärkers

Ihre Lautsprecher können eher durch zu schwache als durch zu starke Verstärker beschädigt werden. Wenn eine zu hohe Lautstärke gewählt wird, erreicht der Verstärker den Sättigungsbereich und erzeugt Störsignale, die den Hochtöner beschädigen können. Die dynamische Kapazität und das Auflösungsvermögen der Einbaulautsprecher der 200 Series sind so hoch, dass sie die Qualitäten und Mängel der angeschlossenen Verstärker aufzeigen können.

Es wird empfohlen, einen Verstärker zu verwenden, der 20 % mehr Leistung als die Gesamtleistung der Anlage liefert, um eine Überlastung oder Beschädigung der Produkte zu vermeiden.

Ihr Händler wird Sie nach Ihrem Geschmack und Ihrem Budget beraten.

Achten Sie darauf, die Empfehlungen für Ihren Verstärker zu befolgen, um die Produkte der 200 Series richtig anzuschließen.

LITTORA 200

Gebrauchsanweisung

17

Positionierung der Lautsprecher

Die Lautsprecher der 200 Series wurden für höchstmögliche Klangtreue bei der Wiedergabe aller Musikarten entwickelt. Wir empfehlen jedoch die Beachtung folgender einfacher Regeln, um optimale Leistung, tonale Balance und ein realistisches Klangbild zu gewährleisten.

Betrieb für Hintergrundmusik (Deckeninstallation)

Für die Verwendung als Hintergrundbeschallung (jeder Lautsprecher funktioniert unabhängig von den anderen) können die Lautsprecher entsprechend Ihren Bedürfnissen und räumlichen Gegebenheiten aufgestellt werden. Achten Sie jedoch darauf, die Lautsprecher nicht zu nahe an einer Mauer oder in einer Ecke zu positionieren, um übermäßige Bassfrequenzen zu vermeiden.

Verkabelung

Die Lautsprecher können erst nach Anschluss der Lautsprecherkabel installiert werden. Vergewissern Sie sich, dass Sie eine ausreichende Kabellänge überstehen lassen, um Ihr Produkt leicht anschließen zu können. Die korrekte Polarität (+/-) lässt sich beim Verkabeln am einfachsten herstellen, wenn Sie ein Kabel mit entsprechender Markierung verwenden. Wählen Sie Qualitätskabel mit einem für die Länge geeigneten Querschnitt: Ihr Händler wird Sie beraten.

INSTALLATION

Die Montageart und die Befestigung der Lautsprecher auf jedweder Fläche (Wand, Decke usw.) müssen den für die betreffenden Flächen und/oder Träger geltenden Bedingungen und Normen für Installation, Anordnung, Sicherheit und Verkabelung entsprechen. Darüber hinaus können die Produkte vibrieren und die Träger, in denen sie installiert sind, beschädigen. Aus diesem Grund muss der entsprechende Montagevorgang von einem qualifizierten Fachmann durchgeführt werden, der mit den Installations- und Sicherheitsnormen vertraut ist. Focal gibt keine Garantie für den Bestimmungsort einer bestimmten Halterung oder Montage, wobei die Durchführung der Montage der Lautsprecher in der alleinigen Verantwortung des Kunden liegt. Focal kann daher im Falle eines Zwischenfalls, Abbruchs, Sturzes, Unfalls und/oder anderer Folgen oder Schäden jeglicher Art im Zusammenhang mit der Montage der Lautsprecher in keiner Weise verantwortlich gemacht werden. Bevor Sie die Lautsprecher installieren, stellen Sie sicher, dass die gewählten Stellen an der Decke/Wand/Boden frei von Hindernissen wie Entlüftungsleitungen oder Kabeln sind, die die Montage stören können. Verwenden Sie entsprechende Werkzeuge, um einen geeigneten Installationsort zu bestimmen.

Diese Produkte sind IP65-zertifiziert, haben eine erhöhte Wasserbeständigkeit und sind vollständig staubdicht. Um ihre Lebensdauer zu erhalten, wird jedoch empfohlen, sie keinem dauerhaften Wasserabfluss auszusetzen und nicht in Wasser einzutauchen. Nach schweren Unwettern sollten Sie einige Stunden zu warten, bevor Sie das System wieder einschalten; eine natürliche Trocknung stellt den normalen Audiobetrieb wieder her.

Sie können unsere Lautsprecher in unsere als Zubehör erhältlichen geeigneten Halterungen (6", 8" und 10") einbauen. Diese ermöglichen eine Neigung des installierten Lautsprechers um 30°.

Bestehende Konstruktion

- Stellen Sie sicher, dass die Decke/Wand dick genug ist, um das Produkt zu montieren.
- Die Lautsprecher können erst nach Anschluss der Lautsprecherkabels installiert werden. Verbinden Sie sie mit dem mitgelieferten Kabelanschluss, um eine perfekte Abdichtung zu erreichen (**Abb. 2**) Vergewissern Sie sich, dass Sie eine ausreichende Kabellänge überstehen lassen, um Ihr Produkt leicht anzuschließen (etwa 50 cm) (**Abb. 3**). Die korrekte Polarität der Lautsprecher (+/-) lässt sich beim Verkabeln am einfachsten herstellen, wenn Sie ein Kabel mit entsprechender Markierung verwenden. Wählen Sie Qualitätskabel mit einem für die Länge geeigneten Querschnitt: Ihr Händler wird Sie beraten.

Die Befestigung an der Wand und der Decke erfolgt mit drehbaren Laschen. Setzen Sie hierzu den Lautsprecher in die Öffnung ein und ziehen Sie die Schraube der Befestigungslaschen mithilfe des mitgelieferten Kreuzschlitzschraubenziehers oder eines Akkuschraubers im Uhrzeigersinn fest. Wenn Sie einen Akkuschrauber verwenden, achten Sie darauf, einen niedrigen Wert für den Anzugsdrehmoment zu wählen, damit die Befestigungslaschen nicht beschädigt werden (**Abb. 5**). Der Lautsprecher ist ordnungsgemäß befestigt, sobald Sie beim Festziehen der Schraube einen Widerstand spüren.

DE

LITTORA 200

Gebrauchsanweisung

18

Neue Konstruktion

- Verwenden Sie ein geeignetes Werkzeug, um eine kreisförmige Öffnung in die Decke/Wand zu schneiden. (**Abb. 1**).
- Bereiten Sie die Kabel vor und vergewissern Sie sich, dass Sie eine ausreichende Kabellänge überstehen lassen, um Ihr Produkt leicht anschließen zu können (etwa 50 cm). Verbinden Sie sie mit dem mitgelieferten Kabelanschluss, um eine perfekte Abdichtung zu erreichen (**Abb. 2**) Die korrekte Polarität (+/-) lässt sich beim Verkabeln am einfachsten herstellen, wenn Sie ein Kabel mit entsprechender Markierung verwenden. Wählen Sie Qualitätskabel mit einem für die Länge geeigneten Querschnitt: Ihr Händler wird Sie beraten. (**Abb. 3**).
- Die Befestigung des Lautsprechers an der Wand erfolgt mit drehbaren Laschen. Setzen Sie hierzu den Lautsprecher in die Öffnung ein und ziehen Sie die Schraube der Befestigungslaschen mithilfe des mitgelieferten Kreuzschlitzschraubenziehers oder eines Akkuschraubers im Uhrzeigersinn fest. Wenn Sie einen Akkuschrauber verwenden, achten Sie darauf, einen niedrigen Wert für den Anzugsdrehmoment zu wählen, damit die Befestigungslaschen nicht beschädigt werden (**Abb. 5**). Der Lautsprecher ist ordnungsgemäß befestigt, sobald Sie beim Festziehen der Schraube einen Widerstand spüren.

BESONDERE VORSICHTSMA NAHMEN

Pflege

Zur Pflege der Einbau-Lautsprecher der 200 Series müssen diese lediglich mit einem trockenen Tuch abgestaubt werden. Falls Flecken auf den Lautsprecher kommen, empfehlen wir Ihnen, ein feuchtes Tuch zu verwenden. Verwenden Sie zum Reinigen der Lautsprecheroberfläche niemals Lösungsmittel, Reinigungsmittel, Alkohol ätzende Produkte oder Scheuerbürsten bzw. Scheuermittel.

Lack

Das Schutzgitter der Produkte der 200 Series kann lackiert werden, um das Produkt an Ihre Umgebung anzupassen. Für ein optimales Ergebnis ist es ratsam, die zu lackierenden Oberflächen mit einem leichten Reinigungsmittel zu reinigen, um Fettspuren zu entfernen und sie mit einem sehr feinen Schleifpapier (ca. Körnung 300) leicht zu schleifen. Entfernen Sie zunächst das Gitter des Lautsprechers und lackieren Sie es mit einem Farbsprüher. Wir empfehlen, einen Schutz unter das Gitter zu legen, um die anderen Bestandteile nicht versehentlich mitzulackieren. Der verwendete Lack kann von derselben Art sein wie der Wandanstrich. Achten Sie darauf, dass Sie die Öffnungen des Gitters nicht mit Farbe verschließen, damit die Klangqualität nicht beeinträchtigt wird.

Einspielzeit

Die verwendeten Lautsprecher sind komplexe mechanische Bauteile, die eine gewisse Zeit benötigen, um sich an die Temperatur- und Feuchtigkeitsbedingungen Ihres Hörraums anzupassen und eine optimale Performance zu bieten. Die Einspielzeit hängt von verschiedenen Faktoren ab und kann mehrere Wochen betragen. Um den Vorgang zu beschleunigen, empfehlen wir, etwa zwanzig Stunden Musik auf mittlerer Lautstärke über die Lautsprecher abzuspielen. Nachdem sich die mechanischen Eigenschaften der Lautsprecher vollständig stabilisiert haben, können Sie das gesamte klangliche Potenzial Ihrer Einbaulautsprecher der 200 Series genießen.

Garantiebedingungen

Außerhalb Frankreichs sind Focal-Produkte durch eine Garantie abgedeckt, deren Bedingungen lokal durch den offiziellen Focal-Händler in jedem Land gemäß dem anwendbaren Recht des betroffenen Gebiets definiert werden.

LEGGERE PRIMA DELL'USO! IMPORTANTI PRECAUZIONI DI SICUREZZA!

	<p>Simbolo di avvertimento. Questa icona ha lo scopo di avvertire l'utente della presenza di indicazioni importanti nelle istruzioni per l'uso, inerenti al trattamento, l'avviamento e la manutenzione del dispositivo.</p>	
<ol style="list-style-type: none"> 1. Leggere le istruzioni. 2. Conservare le istruzioni. 3. Tenere in considerazione tutte le avvertenze. 4. Seguire tutte le istruzioni. 5. Una volta estratto il prodotto dal suo imballaggio, non lasciare l'imballaggio alla portata dei bambini: presenta rischi di soffocamento. Presenta rischi di soffocamento. 6. Non utilizzare mai prodotti chimici o detergenti abrasivi per pulire il dispositivo. Pulire esclusivamente con un panno asciutto. 7. Non ostruire nessuno sfiato. Installare il dispositivo rispettando le istruzioni del fabbricante. 8. Non installare o inserire il prodotto vicino a una fonte di calore, come radiatori, stufe, bocchettoni di riscaldamento o qualsiasi altro dispositivo (amplificatori inclusi) che emetta calore. 9. Il dispositivo non deve essere esposto a temperature superiori a 65 °C. 10. Non sottoporre il prodotto a flussi d'acqua permanenti. 11. Non installare il prodotto in aree dove potrebbe venire sommerso. 12. Non inserire mai nessun tipo di oggetto negli sfiati del dispositivo. Potrebbe entrare in contatto con componenti soggetti ad alta tensione oppure causare cortocircuiti provocando incendi o scosse elettriche. 13. Se il prodotto emette fumo o odori insoliti, spegnere immediatamente l'alimentazione elettrica (mettendolo in modalità standby) e interrompere l'uso del prodotto. Successivamente, contattare il prima possibile il proprio rivenditore. 14. Utilizzare gli accessori consigliati dal fabbricante. 15. Se il dispositivo viene fornito provvisto di cavi o cablaggi, utilizzarli correttamente, come indicato nelle istruzioni, senza sostituirli né modificarli. 	<ol style="list-style-type: none"> 16. Non tentare mai di riparare il dispositivo autonomamente. L'apertura di questo dispositivo può esporre l'utente a tensioni pericolose o ad altri rischi. 17. Ogni eventuale operazione di manutenzione deve essere eseguita a opera di personale qualificato. È necessario eseguire la manutenzione in seguito a qualsiasi danno che possa subire il dispositivo, come il deterioramento del cavo o della spina di alimentazione, l'inserimento di oggetti, il versamento di liquidi all'interno del dispositivo, un cattivo funzionamento o la caduta dello stesso. 18. Dopo qualsiasi intervento o riparazione sul dispositivo, chiedere al tecnico addetto alla manutenzione di eseguire delle prove per verificare il funzionamento in sicurezza del prodotto. 19. Quando è necessaria la sostituzione di uno o più componenti, accertarsi siano utilizzati i componenti indicati dal produttore o ricambi aventi caratteristiche identiche a quelle dell'originale. Componenti non conformi possono provocare incendi, scosse elettriche o comportare altri rischi. 20. Se il prodotto si danneggia in qualsiasi modo, la sua certificazione IP cesserà di essere valida. Pertanto, qualsiasi contatto di liquidi o solidi con esso potrebbe rappresentare un pericolo per l'utente o danneggiare eventuali apparecchi elettronici esterni collegati al prodotto. 21. Se si installa una cassa per bassi, è fondamentale assicurarla fissandola saldamente. Per sicurezza, si raccomanda di fissarla al suolo o una parete. Se il subwoofer non è fissato correttamente, potrebbe trasformarsi in un potenziale proiettile in caso di incidente. Un corretto fissaggio è ancora più importante se la cassa viene montata in uno spazio aperto. 	<ol style="list-style-type: none"> 22. Se il prodotto è utilizzato su imbarcazioni: durante la navigazione e le manovre, utilizzare l'impianto audio a un volume ragionevole, per non compromettere la propria e l'altrui sicurezza. In fase di ancoraggio, rispettare i regolamenti previsti in materia di inquinamento sonoro. 23. Alcuni utenti non sono sufficientemente autonomi da poter utilizzare il prodotto da soli senza pericoli. In particolare i ragazzi al di sotto dei 14 anni o persone affette da determinati deficit, dovranno essere tassativamente supervisionati e/o accompagnati durante l'uso dell'apparecchio. 24. Per evitare eventuali danni all'udito, non ascoltare a lungo i diffusori a un livello sonoro alto. L'ascolto di diffusori a un volume elevato può danneggiare l'orecchio dell'utente e generare disturbi all'udito (sordità temporanea o permanente, ronzio, acufeni, iperacusia). L'esposizione delle orecchie a un volume eccessivo (superiore a 85 dB) per più di un'ora può danneggiare l'udito in modo irreversibile. <div style="text-align: center;">  <p>(CEI 60417-6:044)</p> </div>



Le modalità di installazione e fissaggio dei diffusori su qualsiasi superficie (supporto, ancoraggio a terra, ecc.) dipendono dalle condizioni e dalle norme di installazione, disposizione, sicurezza e cablaggio in vigore, previste per le superfici e/o i supporti interessati. Inoltre, i prodotti possono vibrare, danneggiando i supporti sui quali sono installati. È per questo motivo che le operazioni di installazione devono essere effettuate da professionisti qualificati e adeguatamente formati sulle corrette norme di installazione e sicurezza. Focal non offre alcuna garanzia sulla destinazione di determinati supporti o installazioni, poiché la messa in opera dell'installazione dei diffusori è di esclusiva responsabilità del cliente. Focal non sarà dunque ritenuta responsabile a nessun titolo in caso di incidente, caduta e/o ogni altra conseguenza o danno di qualsiasi natura legati all'installazione dei diffusori.

LITTORA 200

Istruzioni per l'uso

20

Per convalidare la garanzia Focal-JMLab,
è ora possibile registrare il proprio prodotto online su: www.focal.com/garantie



La ringraziamo per avere acquistato un prodotto Focal. Le diamo il benvenuto nel nostro l'universo: quello dell'Alta fedeltà. Innovazione, tradizione, eccellenza e piacere sono i nostri valori. E il nostro obiettivo è uno solo: offrire agli ascoltatori un suono puro, fedele e ricco. Per sfruttare al meglio tutte le prestazioni del suo prodotto le consigliamo di leggere le istruzioni di questo libretto e conservarlo con cura per poterlo consultare anche in un secondo tempo.

Contenuto della confezione:

- 1 x diffusore della gamma 200 Series
- 1 x griglia rotonda
- 1 x raccordo per i cavi
- 1 x guida QuickStart
- 1 x istruzioni in materia di sicurezza e condizioni di garanzia

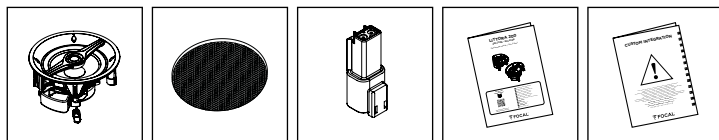

Caratteristiche principali

Tweeter a cupola "M" in alluminio: Il tweeter sfrutta la tecnologia a cupola "M", un'esclusiva Focal, che consente un trasferimento ottimale dell'energia e una direzionalità limitata. L'alluminio della cupola, materiale resistente alla corrosione, garantisce prestazioni eccezionali in materia di leggerezza e ammortizzamento, per alti al contempo dolci e dinamici.

Altoparlante a membrana Iris IP: Tutte le membrane degli altoparlanti della gamma 200 Series sono fabbricate con la tecnologia sandwich Iris IP. La membrana Iris IP nasce dall'integrazione tra fibra di carbonio e polipropilene, per offrire prestazioni eccellenti in termini di rigidità e un ammortizzamento ideale sulla media frequenza. La sospensione dell'altoparlante in Santoprene® coformato assicura grande affidabilità in ambienti difficili e la stabilità nel tempo.

Griglia di protezione: facile installazione, buona integrazione. Ne rouille pas.

Filtraggio modalità indoor/outdoor: È possibile adattare le performance dell'altoparlante a seconda che sia installato all'esterno o all'interno. Per farlo, cliccare su un pulsante a livello del lato posteriore dell'altoparlante (fig. 3).

Certificazione IP65: Il prodotto è completamente stagno contro le intrusioni di polvere ed è dotato di una protezione contro i getti d'acqua.

Scelta dell'amplificatore

Non è l'eccesso di potenza di un amplificatore che rischia di rovinare il diffusore e gli altoparlanti, bensì la mancanza di potenza. Infatti, se il volume è troppo alto, l'amplificatore si satura e genera segnali parassiti che rischiano di distruggere il tweeter. La capacità dinamica e la definizione dei diffusori Intégration 200 Series sono abbastanza elevate da evidenziare le qualità e i difetti degli amplificatori associati.

Per evitare sovraccarichi o danni ai prodotti della 100-T Series, si raccomanda l'uso di un amplificatore che eroghi una potenza del 20% superiore rispetto alla potenza totale del sistema.

Un buon rivenditore saprà orientare in funzione dei gusti e del budget.

Rispettare le raccomandazioni dell'amplificatore per collegare correttamente ogni prodotto della 200 Series

Posizionamento dei diffusori

I diffusori della gamma 200 Series sono stati progettati per restituire più fedelmente possibile tutte le forme di musica. È tuttavia opportuno rispettare alcune semplici regole per ottimizzarne le prestazioni, garantire un buon equilibrio tonale e ottenere un'immagine sonora realistica.

LITTORA 200

Istruzioni per l'uso

21

Uso diffusione sonora (soffitto)

Per una diffusione sonora di sottofondo (ogni diffusore funziona in modo indipendente dagli altri), i diffusori possono essere installati in base alle proprie esigenze e ai vincoli architettonici dello spazio. Tuttavia, occorre fare attenzione a non installare i diffusori troppo vicino al muro o a un angolo, in modo da evitare un eccessivo livello delle basse frequenze.

Cablaggio prima dell'installazione

I diffusori possono essere montati solo dopo avere posato i cavi. Assicurarsi di lasciare una lunghezza di cavo sufficiente per collegare l'apparecchio con facilità. Si consiglia di utilizzare cavi dotati di riferimenti, in modo da rispettare le polarità degli altoparlanti (+/-). Scegliere dei cavi di qualità e con una sezione idonea alla lunghezza: il rivenditore saprà sicuramente consigliare la scelta migliore.

INSTALLAZIONE

Le modalità di installazione e fissaggio dei diffusori su qualsiasi superficie (parete, soffitto, ecc.) dipendono dalle condizioni e dalle norme di installazione, disposizione, sicurezza e cablaggio in vigore, previste per le superfici e/o i supporti interessati. Inoltre, si tenga conto che i prodotti possono vibrare, danneggiando i supporti sui quali sono installati. È per questo motivo che le operazioni di installazione devono essere effettuate da professionisti qualificati e adeguatamente formati sulle corrette norme di installazione e sicurezza. Focal non offre alcuna garanzia sulla destinazione di determinati supporti o installazioni, poiché la messa in opera dell'installazione dei diffusori è di esclusiva responsabilità del cliente. Focal non sarà dunque ritenuta responsabile a nessun titolo in caso di evento imprevisto, distacco, caduta, incidenti e/o ogni altra conseguenza o danno di qualsiasi natura legati all'installazione dei diffusori.

Prima di installare i diffusori, verificare che i vani scelti nel soffitto/muro/pavimento siano privi di ostruzioni, come il passaggio di un condotto di aerazione, o di ogni eventuale cavo che potrebbe interferire con l'installazione. Per stabilire la collocazione più indicata per l'installazione, servirsi di strumenti idonei.

I prodotti sono certificati IP65 e presentano pertanto una resistenza superiore ad acqua e una resistenza completa alla polvere. Per conservare la loro durata di vita, si sconsiglia tuttavia di sottoporli a scorrimenti d'acqua permanenti. Inoltre, non devono mai essere immersi in acqua. Dopo manifestazioni atmosferiche importanti, è consigliabile attendere alcune ore prima di rimettere l'impianto sotto tensione; se lasciato asciugare naturalmente riprenderà il suo funzionamento audio nominale. È possibile installare gli altoparlanti su supporti inclinati (da 6", 8" e 10"), disponibili come optional. Questi supporti consentono un'inclinazione di 30° dell'altoparlante installato.

Costruzione esistente

- Accertarsi che il soffitto/muro sia sufficientemente spesso da consentire l'installazione del prodotto.
- Provvedere al montaggio dei diffusori solo dopo la posa dei cavi. Associarli al raccordo dei cavi fornito per garantire una tenuta perfetta (fig. 2). Lasciare una lunghezza di cavo sufficiente per collegare l'apparecchio con facilità (circa 50 cm) (fig. 3). Si consiglia di utilizzare un cavo provvisto di riferimenti in modo da rispettare le polarità degli altoparlanti (+/-). Scegliere dei cavi di qualità e con una sezione idonea alla lunghezza: il rivenditore saprà sicuramente consigliare nella scelta più idonea.
- Il fissaggio del diffusore sul muro e sul soffitto richiede l'uso di piedini girevoli. A tale scopo, introdurre il diffusore nella cavità e serrare la vite dei piedini di fissaggio in senso orario, servendosi di un cacciavite a croce o di un avvitatore. In caso di utilizzo di un cacciavite, verificare che la coppia di serraggio sia regolata su valori ridotti, per non rischiare di danneggiare i piedini (fig. 5). Il diffusore sarà fissato correttamente quando, a fine serraggio, si percepisce una certa resistenza.

Nuova costruzione

- Servendosi di uno strumento idoneo, realizzare un'apertura circolare nel soffitto/muro (fig. 1).
- Preparare i cavi e lasciare una lunghezza di cavo sufficiente per collegare l'apparecchio con facilità (circa 50 cm). Associarli al raccordo dei cavi fornito per garantire una tenuta perfetta (fig. 2). Si consiglia di utilizzare cavi dotati di riferimenti, in modo da rispettare le polarità degli altoparlanti (+/-). Scegliere cavi di qualità e con una sezione idonea alla lunghezza: il proprio rivenditore di fiducia saprà sicuramente consigliare la soluzione migliore (fig. 3).
- Il fissaggio a parete del diffusore avviene mediante l'uso di piedini girevoli. A tale scopo, introdurre il diffusore nella cavità e serrare la vite dei piedini di fissaggio in senso orario, servendosi di un cacciavite a croce o di un avvitatore. In caso di utilizzo di un cacciavite, verificare che la coppia di serraggio sia regolata su valori ridotti, per non rischiare di danneggiare i piedini (fig. 5). Il diffusore sarà fissato correttamente quando, a fine serraggio, si percepisce una certa resistenza.

LITTORA 200

Istruzioni per l'uso

22

PRECAUZIONI SPECIALI

Manutenzione

La manutenzione dei diffusori di integrazione 200 Series si limita allo spolvero con un panno asciutto. Se si macchiano, si consiglia semplicemente di pulirli con un panno umido. Non utilizzare mai solventi, detergenti, alcol o prodotti corrosivi, raschietti o altri utensili abrasivi per pulire la superficie del diffusore.

Verniciatura

È possibile verniciare la griglia dei prodotti della 200 Series in modo da armonizzarli con l'ambiente. Per un risultato ottimale, si consiglia di pulire le superfici da dipingere con un detergente leggero per rimuovere eventuali tracce di grasso e di carteggiarle lievemente con una carta abrasiva molto fine (grana di circa 300). Rimuovere la griglia dal prodotto e verniciarla con un'apposita pistola. Si raccomanda l'aggiunta di una protezione dietro la griglia, per non rischiare di dipingere altri elementi. La pittura utilizzata può essere la stessa usata per le pareti. Evitare di ostruire la griglia con la vernice, per non alterare la qualità sonora dell'insieme.

Periodo di rodaggio

Gli altoparlanti utilizzati sono elementi meccanici complessi che richiedono un periodo di adattamento per poter funzionare al meglio delle loro possibilità e adattarsi alle condizioni di temperatura e umidità dell'ambiente. Questo periodo di rodaggio varia a seconda delle condizioni specifiche e può durare anche qualche settimana. Per velocizzare questa operazione, si consiglia di tenere in funzione i diffusori per una ventina di ore consecutive, a un livello sonoro medio. Quando le caratteristiche degli altoparlanti si sono completamente stabilizzate, le prestazioni dei diffusori Intégration Littora 200 offriranno le loro prestazioni ottimali.

Condizioni di garanzia

Fuori dalla Francia, il materiale Focal è coperto da una garanzia le cui condizioni sono fissate o attuate a livello locale dal distributore ufficiale Focal di ogni paese, ai sensi delle leggi vigenti sul territorio interessato.

¡PARA LEER EN PRIMER LUGAR! ¡ESTAS INSTRUCCIONES DE SEGURIDAD SON IMPORTANTES!

	<p>Símbolo de advertencia. Este símbolo tiene por objeto advertir al usuario de la existencia de instrucciones importantes en el manual de utilización relativas a la manipulación, el uso y el mantenimiento del aparato.</p>	
<ol style="list-style-type: none"> 1. Lea estas instrucciones. 2. Conserve estas instrucciones. 3. Tenga en cuenta todas las advertencias. 4. Respete todas las instrucciones. 5. Después de desembalar el producto, no deje el embalaje al alcance de los niños. Existe riesgo de asfixia. 6. No utilice nunca productos químicos ni detergentes abrasivos para limpiar el aparato. Limpiar únicamente con un paño seco. 7. No obstruir ningún orificio de ventilación. Instalar el aparato según las instrucciones del fabricante. 8. No instale ni deje el aparato a proximidad de fuentes de calor, como radiadores, fogones, salidas de aire caliente o cualquier otro aparato de disipe calor. 9. El equipo no debe exponerse a temperaturas superiores a 65° C. 10. No exponga el aparato a un flujo de agua continuo. 11. No instale el equipo en lugares en los que pueda quedar sumergido. 12. No introducir ningún objeto en los orificios de ventilación del aparato. Dicho objeto podría entrar en contacto con componentes sometidos a altas tensiones y producir un cortocircuito, provocando un incendio o una descarga eléctrica. 13. Si el equipo desprende humo o un olor inhabitual, corte inmediatamente la alimentación eléctrica (póngalo en modo de espera) y deje de utilizarlo. Póngase en contacto con su distribuidor lo antes posible. 14. Utilice los accesorios recomendados por el fabricante. 15. El cableado suministrado deberá utilizarse correctamente como se indica en las instrucciones, sin sustituirlo ni modificarlo. 	<ol style="list-style-type: none"> 16. No trate de reparar este aparato por sus propios medios. Abrir este aparato puede exponerle a tensiones peligrosas y otros riesgos. 17. Cualquier operación de mantenimiento deberá confiarse a un profesional cualificado. El mantenimiento del aparato será necesario siempre que se produzcan incidentes como el deterioro del cable o el enchufe de alimentación, la introducción de objetos y el derrame de líquidos en el interior del aparato y el mal funcionamiento o la caída del equipo. 18. Después de cualquier intervención o reparación, solicite al técnico de mantenimiento la realización de pruebas para garantizar que el equipo funciona en condiciones de seguridad. 19. Cuando sea necesario sustituir algún componente, asegúrese de que se utilizan los componentes especificados por el fabricante u otros de características idénticas a las del componente original. El uso de componentes inadecuados puede provocar incendios, choques eléctricos u otros riesgos. 20. Si el equipo sufre algún tipo de daño, su certificación IP perderá su validez. Si eso ocurre, cualquier contacto del equipo con sustancias líquidas o sólidas podría entrañar un riesgo para el usuario o provocar daños en otros aparatos electrónicos conectados al equipo. 21. Si hay un cajón de bajos instalado, es primordial asegurar la instalación fijándolo sólidamente. Por seguridad, recomendamos fijar el cajón al suelo o a una pared. Si no se instala correctamente, podría convertirse en un proyectil en caso de accidente. Este punto es aún más importante si el cajón está instalado en un espacio abierto. 	<ol style="list-style-type: none"> 22. Si el equipo se instala en una embarcación: durante la navegación y las maniobras, utilice el sistema de sonido a un volumen moderado para no comprometer su seguridad ni la de otras personas. Durante el fondeo, respete la reglamentación en vigor relativa a la contaminación sonora. 23. Algunas personas pueden no tener suficiente autonomía para utilizar solas el equipo sin peligro. En particular, los niños de menos de 14 años y las personas que presentan determinados tipos de discapacidad deberán contar con vigilancia o acompañamiento cuando utilicen el equipo. 24. Para evitar posibles daños auditivos, no escuche los altavoces a un nivel sonoro elevado durante largos períodos de tiempo. La escucha de altavoces con mucha potencia puede causar daños en el oído y provocar trastornos auditivos (sordera temporal o permanente, zumbidos en los oídos, acúfenos, hiperacusia). La exposición de los oídos a un volumen excesivo (superior a 85 dB) durante más de una hora puede provocar daños auditivos irreversibles. <div style="text-align: center;">  <p>(CEI 60417-6044)</p> </div>



El modo de instalación y fijación de los altavoces en cualquier tipo de superficie (con soportes, anclajes en el suelo, etc.) debe responder a las condiciones y normas de instalación, equipamiento, seguridad y cableado aplicables a las superficies o soportes de los que se trate. Además, los equipos pueden vibrar y deteriorar el soporte en el que están fijados. Por este motivo, la instalación deberá confiarse a un profesional cualificado familiarizado con las normas de montaje y de seguridad. Focal no proporciona ninguna garantía de compatibilidad con soportes o montajes específicos, y la instalación de los altavoces es responsabilidad exclusiva del cliente. Focal no puede asumir ningún tipo de responsabilidad en caso de incidentes, accidentes o consecuencias y daños de cualquier naturaleza relacionados con la instalación de los altavoces.

LITTORA 200

Manual de utilización

24

Para validar la garantía Focal-JMLab, ahora también puede registrar su producto en línea: www.focal.com/garantie



Acaba de adquirir un producto Focal y se lo agradecemos. Le damos la bienvenida a nuestro universo, el de la alta fidelidad. La innovación, la tradición, la excelencia y el placer son nuestros valores; nuestro único objetivo es ofrecerle un sonido puro, fiel y lleno de matices. Para aprovechar al máximo las características de este equipo, le aconsejamos que lea estas instrucciones y que las conserve después en un lugar seguro para consultarlas posteriormente.

Contenido del embalaje:

- 1 x altavoz de la gama 200 Series
- 1 x rejilla circular
- 1 x conector de cables
- 1 x guía de inicio rápido QuickStart
- 1 x instrucciones de seguridad y condiciones de garantía

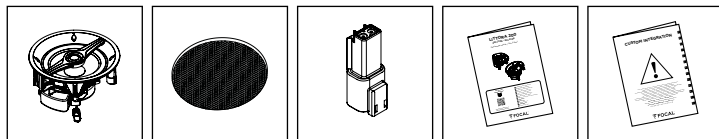

Características destacadas

Tweeter con cúpula «M» de aluminio: El tweeter utiliza la tecnología de cúpula «M» exclusiva de Focal, que permite una transferencia óptima de la energía con una directividad ideal. El aluminio de la cúpula, resistente a la corrosión, garantiza excelentes características de rigidez y amortiguación, proporcionando unos agudos a la vez suaves y dinámicos.

Altavoz con membrana Iris IP: Todas las membranas de los altavoces de la gama 200 Series están fabricadas con la tecnología sándwich Iris IP. La Iris IP es una membrana de polipropileno con fibra de carbono que ofrece excelentes características de rigidez y una amortiguación ideal para las frecuencias medias. La suspensión del altavoz, en Santoprene® comoldeado, garantiza la fiabilidad en entornos difíciles y la estabilidad en el tiempo.

Rejilla de protección: Colocación fácil, buena integración. No se oxida.

Filtro modo indoor / outdoor: Las prestaciones del altavoz se pueden adaptar a su emplazamiento en interior o en exterior. Para ello, solo hay que pulsar el botón que se encuentra en la parte trasera del altavoz (fig. 3).

Certificación IP65: El equipo es totalmente estanco a la entrada de polvo y está protegido contra los chorros de agua.

Elección del amplificador

Sus altavoces no corren el riesgo de deteriorarse debido a un exceso de potencia del amplificador, sino, al contrario, debido a una potencia insuficiente. En tal caso, si el volumen es demasiado alto, el amplificador satura y genera señales parásitas que pueden estropear el tweeter. La capacidad dinámica y la definición de los altavoces Intégration 200 Series son suficientemente altas para resaltar las cualidades y los defectos del amplificador al que están conectados.

Para evitar posibles sobrecargas o daños en los equipos, se recomienda utilizar un amplificador cuya potencia sea un 20 % superior a la potencia total de la instalación.

Su distribuidor le asesorará en función de sus preferencias y su presupuesto.

Respete las recomendaciones de su amplificador para conectar correctamente los productos 200 Series.

Posición de los altavoces

Los altavoces de la gama 200 Series están estudiados para reproducir con la mayor fidelidad posible cualquier tipo de música. No obstante, es conveniente seguir algunas reglas sencillas para optimizar su rendimiento y garantizar un buen equilibrio tonal y una imagen sonora realista.

LITTORA 200

Manual de utilización

25

Uso para difusión sonora (techo)

Si utiliza los altavoces para un sistema de difusión sonora (con cada altavoz funcionando de manera independiente), puede instalarlos en función de sus necesidades y de las limitaciones de espacio. No obstante, para evitar un nivel excesivo de bajas frecuencias, procure no instalar los altavoces demasiado cerca de paredes o esquinas.

Cableado previo a la instalación

Antes de poder instalar los altavoces es necesario realizar el cableado. Asegúrese de dejar una longitud de cable suficiente para poder realizar fácilmente la conexión. Le aconsejamos usar cables con un sistema de marcado que le ayude a respetar la polaridad de los altavoces (+/-). Utilice cables de buena calidad y de sección adecuada para la longitud empleada: pida consejo a su distribuidor.

INSTALACIÓN

El modo de instalación y fijación de los altavoces en cualquier tipo de superficie (pared, techo, etc.) debe responder a las condiciones y normas de instalación, equipamiento, seguridad y cableado aplicables a las superficies o soportes de los que se trate. Además, los equipos pueden vibrar y deteriorar el soporte en el que están instalados. Por este motivo, las operaciones de instalación correspondientes deberán confiarse a un profesional cualificado familiarizado con las normas de montaje y de seguridad. Focal no proporciona ninguna garantía de compatibilidad con soportes o montajes específicos, y la instalación de los altavoces es responsabilidad exclusiva del cliente. Focal no puede asumir ningún tipo de responsabilidad en caso de que los altavoces se descuelguen, se caigan o provoquen accidentes, consecuencias o daños de cualquier naturaleza relacionados con su instalación.

Antes de instalar los altavoces, asegúrese de que su ubicación correspondiente en el techo, pared o suelo no esté obstaculizada por el paso de conductos de aireación o cables que puedan dificultar la instalación. Utilice las herramientas apropiadas para determinar los lugares adecuados para la instalación.

Estos productos están certificados IP65, por lo que tienen una alta resistencia al agua y son completamente estancos al polvo. No obstante, para alargar su vida útil, se desaconseja exponerlos a un flujo de agua permanente, y no deberán sumergirse en ningún caso. Después de una lluvia importante, es conveniente esperar algunas horas antes de volver a conectar la instalación; el secado natural hará que los altavoces vuelvan a sus condiciones nominales de escucha.

Nuestros altavoces pueden instalarse en los soportes inclinados (6", 8" y 10") disponibles como accesorio. Los soportes permiten inclinar 30° el altavoz.

Construcciones existentes

- Debe comprobarse que el espesor del techo o la pared es suficiente para la instalación.
- Antes de poder instalar los altavoces, es preciso realizar el cableado. Para un estanqueidad perfecta, utilice el conector de cables suministrado (**fig. 2**). Deje una longitud de cable suficiente para poder realizar fácilmente la conexión (aproximadamente 50 cm, **fig. 3**). Le aconsejamos utilizar cables con un sistema de marcado que permita respetar la polaridad de los altavoces (+/-). Utilice cables de buena calidad y de sección adecuada para la longitud empleada: pida consejo a su distribuidor.
- El altavoz se fija en el techo o la pared mediante patas rotativas. Para ello, se debe introducir el altavoz en la abertura y apretar el tornillo de las patas de fijación en sentido horario con un destornillador cruciforme o un destornillador eléctrico. Si se utiliza un destornillador eléctrico, el par de apriete deberá estar ajustado a un valor bajo para no dañar las patas de fijación (**fig. 5**). El altavoz estará correctamente fijado cuando empiece a notar resistencia al final del apriete.

Nueva construcción

- Con una herramienta adecuada, practique una abertura circular en el techo o la pared (**fig. 1**).
- Prepare los cables, dejando una longitud de cable suficiente para poder realizar fácilmente la conexión (aproximadamente 50 cm). Para una estanqueidad perfecta, utilice el conector de cables suministrado (**fig. 2**). Le aconsejamos usar cables con un sistema de marcado que le ayude a respetar la polaridad de los altavoces (+/-). Utilice cables de buena calidad y de sección adecuada para la longitud empleada: pida consejo a su distribuidor (**fig. 3**).
- El altavoz se fija en la pared mediante patas rotativas. Para ello, se debe introducir el altavoz en la abertura y apretar el tornillo de las patas de fijación en sentido horario con un destornillador cruciforme o un destornillador eléctrico. Si se utiliza un destornillador eléctrico, el par de apriete deberá estar ajustado a un valor bajo para no dañar las patas de fijación (**fig. 5**). El altavoz estará correctamente fijado cuando empiece a notar resistencia al final del apriete.

LITTORA 200

Manual de utilización

26

PRECAUCIONES PARTICULARES

Mantenimiento

El mantenimiento de los altavoces de integración 200 Series se limita a eliminar el polvo con un paño seco. Si el altavoz está manchado, le recomendamos que utilice simplemente un paño húmedo. No utilice nunca disolventes, detergentes, alcoholes, productos corrosivos, rascadores ni utensilios abrasivos para limpiar la superficie del altavoz.

Pintura

La rejilla de los productos 200 Series se puede pintar para armonizar el equipo con su entorno. Para obtener un resultado perfecto, se recomienda limpiar las superficies con un detergente suave antes de pintarlas, para eliminar posibles restos de grasa, y lijarlas suavemente con un papel de grano fino (300, aproximadamente). Retire la rejilla del equipo para pintarla con una pistola de pintura. Recomendamos poner una protección tras la rejilla para no pintar accidentalmente otros elementos. La pintura empleada puede ser del mismo tipo que la de la pared. Para no alterar la calidad sonora del conjunto, la rejilla no debe obturarse con la pintura.

Período de rodaje

Los altavoces empleados son elementos mecánicos complejos que requieren un período de adaptación para funcionar al máximo de sus posibilidades y adaptarse a las condiciones ambientales de temperatura y humedad. Este período de rodaje varía en función de las condiciones particulares de uso y puede durar varias semanas. Para acelerar este proceso, le recomendamos que haga funcionar sus altavoces durante aproximadamente veinte horas a volumen medio. Una vez que las características de los altavoces se hayan estabilizado, podrá disfrutar plenamente de las prestaciones de sus altavoces Intégration Littora 200 Series.

Condiciones de garantía

Fuera de Francia, los productos Focal están cubiertos por una garantía cuyas condiciones establece de forma local el distribuidor oficial de Focal en cada país, con arreglo a las leyes en vigor en dicho territorio.

LEIA ISTO PRIMEIRO!

INSTRUÇÕES DE SEGURANÇA IMPORTANTES!

	<p>Symbolo de mise en garde. Este símbolo tem como objetivo informar o utilizador da presença de instruções importantes mencionadas e relativas ao manuseamento, à instalação e manutenção do dispositivo.</p>	
<ol style="list-style-type: none"> 1. Leia estas instruções. 2. Conserve estas instruções. 3. Tenha em conta todas as advertências. 4. Siga todas as instruções. 5. Antes de desembalar o produto, certifique-se de que coloca a embalagem fora do alcance de crianças. Esta apresenta um risco de asfixia. 6. Nunca utilize produtos químicos nem detergentes abrasivos para limpar o dispositivo. Limpe apenas com um pano seco. 7. Não obstrua nenhum orifício de ventilação. Instale o dispositivo de acordo com as instruções do fabricante. 8. Não instale nem armazene o dispositivo próximo de uma fonte de calor, tal como um radiador, um fogão, uma boca de aquecimento ou de qualquer outro dispositivo que espalhe calor. 9. O aparelho não deve ser exposto a uma temperatura superior a 65°C. 10. Não submeta o produto a fluxos de água permanentes. 11. Não instale o produto em zonas suscetíveis de ficar submersas. 12. Nunca insira objetos nos buracos de ventilação do dispositivo. Se o fizer, estes poderão entrar em contacto com componentes sujeitos a alta tensão ou provocar um curto-circuito, o que por sua vez poderá provocar um incêndio ou choque elétrico. 13. Se o produto emitir fumo ou um odor estranho, desligue imediatamente a alimentação elétrica (coloque-o em modo de Suspensão) e deixe de o utilizar. Contacte o seu revendedor logo que possível. 14. Utilize os acessórios recomendados pelo fabricante. 15. Se forem fornecidos cabos ou cablagens, utilize-os de forma adequada conforme indicado nestas instruções, sem os substituir ou alterar. 	<ol style="list-style-type: none"> 16. Não tente reparar este dispositivo pelos seus próprios meios. A abertura deste dispositivo poderá expô-lo a tensões perigosas ou a outros riscos. 17. Todos os serviços de manutenção devem ser realizados por técnicos qualificados. É necessário efetuar um serviço de manutenção no seguimento de qualquer dano causado no dispositivo, como deterioração do cabo ou da ficha de alimentação, inserção de objetos ou derramamento de líquidos no interior do dispositivo, avaria ou queda do dispositivo. 18. Após uma intervenção ou reparação do dispositivo, solicite ao técnico de manutenção que efetue testes para verificar se o produto funciona em segurança. 19. Caso seja necessário substituir componentes, certifique-se de que são instalados componentes especificados pelo fabricante ou que apresentem características semelhantes às do modelo original. Os componentes que não estiverem em conformidade podem provocar incêndios, choques elétricos ou outros riscos. 20. Qualquer dano que afete o produto anula a validade da certificação IP. Assim, qualquer contacto de líquidos ou sólidos com o produto poderá representar um perigo para o utilizador ou danificar um outro dispositivo eletrónico ligado ao produto. 21. Se houver um subwoofer instalado, é fundamental garantir a segurança da instalação fixando-o com firmeza. Recomendamos a fixação do subwoofer ao chão ou a uma parede por motivos de segurança. Se não estiver instalado corretamente, poderá ser projetado em caso de acidente. Esta questão assume uma importância ainda maior se o subwoofer estiver instalado num espaço aberto. 	<ol style="list-style-type: none"> 22. Se o produto se destinar a ser instalado num barco: durante a navegação ou a realização de manobras, utilizar o sistema de áudio com um volume razoável para não comprometer a sua segurança ou a de terceiros. Quando a embarcação estiver ancorada, respeite a regulamentação em vigor relativa à poluição sonora. 23. Certos utilizadores não têm autonomia suficiente para utilizarem o produto sozinho sem riscos. Em particular, as crianças com menos de 14 anos e as pessoas portadoras de determinadas deficiências, têm obrigatoriamente de ser vigiadas e/ou acompanhadas durante a utilização do dispositivo. 24. Para evitar eventuais lesões auditivas, não ouça música nas colunas a um nível sonoro elevado durante períodos prolongados. A utilização das colunas com potências elevadas pode provocar lesões nos ouvidos do utilizador e causar problemas auditivos (surdez temporária ou definitiva, zumbido nos ouvidos, tinido, hiperacusia). A exposição dos ouvidos a volumes excessivos (superiores a 85 dB) durante mais de uma hora pode provocar danos irreversíveis na audição. <div style="text-align: center;">  <p>(CEI 60417-6044)</p> </div>



As modalidades de instalação e fixação das colunas em qualquer superfície (suporte, fixação no solo, etc.) cumprem as condições e normas de instalação, planeamento, segurança e cablagem em vigor aplicáveis às superfícies e/ou aos suportes em questão. Além disso, os produtos podem vibrar e danificar os suportes em que se encontram fixados. Como tal, a operação de instalação deve ser realizada por um profissional qualificado e informado quanto às normas de instalação e segurança. A Focal não fornece qualquer garantia de adequação a um determinado suporte ou instalação, sendo a instalação das colunas da exclusiva responsabilidade do cliente. Assim, a Focal não assumirá qualquer tipo de responsabilidade em caso de incidente, acidente e/ou qualquer outra consequência ou dano de qualquer natureza associados à instalação das colunas.

LITTORA 200

Manual de utilização

28

Para validar a garantia Focal-JMLab, agora é possível registar o seu produto online: www.focal.com/garantie



Acabou de adquirir um produto Focal e agradecemos a sua preferência. Seja bem-vindo ao nosso universo, o da alta-fidelidade. Inovação, tradição, excelência e prazer são os nossos valores; o nosso único objetivo é proporcionar-lhe um som puro, fiel e rico. Para aproveitar todo o desempenho deste produto, recomendamos que leia as instruções neste manual e, em seguida, o conserve cuidadosamente para futura referência.

Conteúdo da embalagem:

- 1 x coluna da gama 200 Series
- 1 x grelha circular
- 1 x união de cabos
- 1 x guia de início rápido
- 1 x recomendações de segurança e condições de garantia

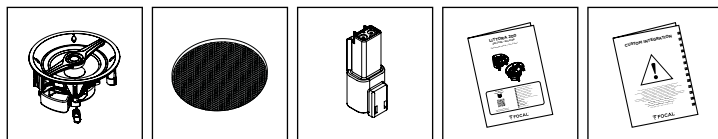

Principais características

Tweeter de cúpula "M" em alumínio: O tweeter utiliza a tecnologia da cúpula "M" exclusiva da Focal, o que permite uma transferência ideal da energia e uma direcionalidade ideal. O alumínio da cúpula, material resistente à corrosão, garante desempenhos excecionais em matéria de rigidez e de amortecimento, para um som agudo ao mesmo tempo suave e dinâmico.

Altifalante com membrana Iris IP: Todas as membranas dos altifalantes da gama 200 Series são fabricadas com a tecnologia "sanduíche" Iris IP. A Iris IP é uma membrana que inclui fibra de carbono de polipropileno que oferece excelente desempenho em termos de rigidez e um amortecimento ideal em média frequência. A suspensão do altifalante em Santoprene® comolidado assegura a fiabilidade num ambiente difícil e a estabilidade ao longo do tempo.

Grelha de proteção: Instalação fácil e boa integração. Não enferruja.

Filtragem do modo indoor/outdoor: É possível adaptar o desempenho do altifalante se estiver instalado no interior ou no exterior. Para isso, clique num botão ao nível da face traseira do altifalante (fig. 3).

Certificação IP65: O produto é totalmente estanque contra a entrada de poeiras e está protegido contra os jatos de água.

Escolha do amplificador

Não é o excesso, mas antes a falta de potência de um amplificador que pode deteriorar a coluna ou os altifalantes. Com efeito, se o volume for muito elevado, o amplificador satura e produz sinais estranhos que podem destruir o tweeter. A capacidade dinâmica e a definição das colunas da 200 Series Integration são suficientemente elevadas para demonstrar as qualidades e defeitos dos amplificadores que lhes estão associados.

Recomenda-se a utilização de um amplificador com uma potência 20% superior à potência total da instalação para evitar sobrecargas ou danos nos produtos.

O seu revendedor saberá aconselhá-lo em função dos seus gostos e do seu orçamento.

Cumpra as recomendações do amplificador para ligar corretamente cada produto 200 Series

Posicionamento das colunas

As colunas da gama 200 Series foram desenvolvidas para transmitir o mais fielmente possível todas as formas de música. Não obstante, convém respeitar algumas regras simples para otimizar o respetivo desempenho, garantir um bom equilíbrio tonal e uma imagem sonora realista.

LITTORA 200

Manual de utilização

29

Utilização no modo de difusão sonora (teto)

Para uma utilização como difusão sonora de fundo (cada coluna funciona de forma independente), as colunas podem ser instaladas conforme as suas necessidades e os condicionalismos do espaço. Contudo, tenha o cuidado de não instalar as colunas muito perto de uma parede ou de um canto, para evitar um nível excessivo de baixas frequências.

Cablagem antes da instalação

Só poderá efetuar a montagem das colunas após a instalação dos cabos. Certifique-se de que existe um comprimento de cabo suficiente para poder ligar facilmente o produto. Recomendamos a utilização do cabo com uma marca de referência, de modo a respeitar a polaridade dos altifalantes (+/-). Opte por cabos de qualidade e de dimensões adequadas ao comprimento; o seu revendedor saberá aconselhá-lo.

INSTALAÇÃO

As modalidades de instalação e fixação das colunas em qualquer superfície (parede, teto, etc.) cumprem as condições e normas de instalação, planeamento, segurança e cablagem em vigor aplicáveis às superfícies e/ou aos suportes em que se encontram fixadas. Além disso, os produtos podem vibrar e danificar os suportes em que se encontram instalados. Como tal, a operação de instalação correspondente deve ser realizada por um profissional qualificado e informado quanto às normas de instalação e segurança. A Focal não fornece qualquer garantia de adequação a um determinado suporte ou instalação, sendo a instalação das colunas da exclusiva responsabilidade do cliente. Assim, a Focal não assumirá qualquer tipo de responsabilidade em caso de incidente, libertação, queda, acidente e/ou qualquer outra consequência ou dano de qualquer natureza associados à instalação das colunas.

Antes de instalar as colunas, certifique-se de que os espaços escolhidos no teto/parede/chão não estão obstruídos pela passagem de uma conduta de ventilação, por exemplo, ou por cabos que possam dificultar a instalação. Utilize as ferramentas apropriadas para ajudar a determinar o local adequado para a instalação.

Estes produtos dispõem de certificação IP65: têm resistência melhorada à água e estanquidade total contra poeiras. Para preservar a respetiva vida útil, recomenda-se que o produto não seja submetido a fluxos de água permanentes; além disso, nunca deve ficar submerso. Após a ocorrência de alguma intempérie significativa, convém aguardar algumas horas antes de voltar a ligar a fonte de alimentação; uma secagem natural permitirá obter novamente um funcionamento de áudio normal.

É possível instalar os nossos altifalantes nos nossos suportes inclinados (6°, 8° e 10°) disponíveis como acessórios. Estes permitem uma inclinação de 30° do altifalante instalado.

Construção existente

- Certifique-se de que o teto/parede é suficientemente espesso para instalar o produto.
- Só é possível efetuar a montagem das colunas após a instalação dos cabos. Utilizar a união de cabos fornecida para uma estanquidade perfeita (fig. 2). Certifique-se de que existe um comprimento de cabo suficiente para ligar facilmente o produto (cerca de 50 cm) (fig. 3). Recomendamos a utilização do cabo com uma marca de referência que permita respeitar a polaridade dos altifalantes (+/-). Opte por cabos de qualidade e de dimensões adequadas ao comprimento; o seu revendedor saberá aconselhá-lo.
- A fixação da coluna na parede e no teto é efetuada com suportes rotativos. Para isso, introduza a coluna no corte e aperte o parafuso dos suportes de fixação no sentido dos ponteiros do relógio com uma chave de cruz ou uma aparafusadora. Caso seja utilizada uma aparafusadora, certifique-se de que o binário de aperto está definido com um valor baixo, para evitar o risco de danificar os suportes de fixação (fig. 5). A coluna está devidamente fixada quando sentir resistência no fim do aperto.

Construção nova

- Utilize uma ferramenta adequada para fazer um orifício no teto/parede (fig. 1).
- Prepare os cabos e certifique-se de que existe um comprimento de cabo suficiente para poder ligar facilmente o produto (cerca de 50 cm). Utilizar a união de cabos fornecida para uma estanquidade perfeita (fig. 2). Recomendamos a utilização do cabo com uma marca de referência, de modo a respeitar a polaridade dos altifalantes (+/-). Opte por cabos de qualidade e de dimensões adequadas ao comprimento; o seu revendedor saberá aconselhá-lo (fig. 3).
- A fixação da coluna na parede é feita com suportes rotativos. Para isso, introduza a coluna no corte e aperte o parafuso dos suportes de fixação no sentido dos ponteiros do relógio com uma chave de cruz ou uma aparafusadora. Caso seja utilizada uma aparafusadora, certifique-se de que o binário de aperto está definido com um valor baixo, para evitar o risco de danificar os suportes de fixação (fig. 5). A coluna está devidamente fixada quando sentir resistência no fim do aperto.

LITTORA 200

Manual de utilização

30

CUIDADOS ESPECIAIS

Manutenção

A manutenção das colunas de integração 200 Series consiste apenas em remover o pó com um pano seco. Se a coluna tiver manchas, recomendamos que utilize apenas um pano húmido. Nunca utilize solventes, detergentes, álcoois ou produtos corrosivos, raspadores ou outros utensílios abrasivos para limpar a superfície da coluna.

Pintura

A grelha dos produtos 200 Series pode ser pintada para criar harmonia entre o produto e o respetivo ambiente. Para obter um resultado ideal, recomenda-se que as superfícies a pintar sejam limpas com um detergente suave, de modo a retirar eventuais vestígios de gordura, e que sejam ligeiramente lixadas com uma lixa muito fina (grão aprox. 300). Remova a grelha do produto e pinte-a com uma pistola de pintar. Recomendamos a inclusão de uma proteção atrás da grelha para evitar pintar outros elementos. A tinta utilizada pode ser da mesma natureza da tinta da parede. Certifique-se de que não obstrui a grelha com a tinta; isso alteraria a qualidade sonora do conjunto.

Período de rodagem

Os altifalantes utilizados são elementos mecânicos complexos, que requerem um período de adaptação para funcionarem da melhor forma possível e se adaptarem às condições de temperatura e de humidade do seu ambiente. Este período de rodagem varia conforme as condições observadas e pode prolongar-se durante algumas semanas. Para acelerar esta operação, recomendamos que ponha os altifalantes a funcionar durante cerca de vinte horas, com um nível médio. Logo que as características dos altifalantes estejam totalmente estabilizadas, poderá desfrutar integralmente do desempenho das suas colunas de integração marinha 200 Series.

Condições de garantia

Fora de França, o equipamento da Focal está coberto por uma garantia cujas condições são estabelecidas localmente pelo distribuidor oficial da Focal de cada país, de acordo com a legislação em vigor no território relevante.

LEZEN VOOR GEBRUIK!

BELANGRIJKE VEILIGHEIDSINSTRUCTIES!

	<p>Belangrijke symbolen. Dit symbool wordt gebruikt om de gebruiker erop te wijzen dat belangrijke instructies volgen over het gebruik en onderhoud van het apparaat.</p>	
<ol style="list-style-type: none"> 1. Lees deze instructies goed door. 2. Bewaar deze instructies goed. 3. Neem alle waarschuwingen in acht. 4. Volg alle instructies zorgvuldig op. 5. Houd de verpakking na het uitpakken buiten het bereik van kinderen, omdat deze materialen het risico op verstikking met zich kunnen meebrengen. 6. Gebruik nooit chemische of bijtende schoonmaakmiddelen om de apparatuur te reinigen. Uitsluitend reinigen met een droge doek. 7. Voorkom dat de ventilatieopeningen worden geblokkeerd. Gebruik de instructies van de fabrikant om het apparaat te installeren. 8. Installeer of plaats het product niet in de buurt van een warmtebron zoals een verwarming, kookstel, andere warmtebron of andere apparaten die warmte afgeven. 9. Het apparaat mag niet worden blootgesteld aan een temperatuur van meer dan 65°C. 10. Stel het product niet bloot aan continu druppelend water. 11. Installeer het product niet op plekken die onder water kunnen komen te staan. 12. Steek nooit objecten in de ventilatieopeningen van het apparaat. Deze kunnen onderdelen die onder hoge spanning staan raken en hierdoor voor kortsluiting, brand of een elektrische schok zorgen. 13. Wanneer er rook of een ongebruikelijke geur van het product afkomt, schakel dan onmiddellijk de voeding uit (stand-bymodus inschakelen) en gebruik het product niet meer. Neem vervolgens zo snel mogelijk contact op met uw verkoper. 14. Gebruik de door de fabrikant aanbevolen accessoires. 15. Als snoeren of kabelbundels worden meegeleverd, gebruik ze dan op de juiste manier zoals vermeld in deze gebruiksaanwijzing, vervang ze niet voor andere kabels en breng geen wijzigingen aan. 	<ol style="list-style-type: none"> 16. Probeer dit product niet zelf te repareren. Het openen van dit product kan leiden tot blootstelling aan gevaarlijke spanning of andere risico's. 17. Alle soorten onderhoud moeten worden uitgevoerd door een gekwalificeerde partij. Onderhoud is noodzakelijk als het product beschadigd is geraakt, in welke vorm dan ook, wanneer de kabel of het netsnoer zijn beschadigd, als er vreemde voorwerpen zijn ingebracht, als het apparaat is blootgesteld aan vloeistoffen, als het apparaat slecht functioneert of als het is gevallen. 18. Vraag de onderhoudsmonteur nadat hij het apparaat heeft onderhouden of gerepareerd om te controleren of het product veilig functioneert. 19. Wanneer onderdelen moeten worden vervangen, zorg er dan voor er onderdelen worden gebruikt die zijn voorgeschreven door de fabrikant of onderdelen met exact dezelfde kenmerken als de oorspronkelijke onderdelen. Onderdelen met andere eigenschappen kunnen brand, elektrische schokken of andere risico's veroorzaken. 20. Indien sprake is van schade is de IP-certificering niet langer van toepassing. Daarnaast kan elk contact met vloeistof of een vaste stof met het product een risico vormen voor de gebruiker, of schade veroorzaken aan een elektronisch apparaat dat op het product is aangesloten. 21. Wanneer de subwoofer wordt geïnstalleerd, zorg er dan voor dat de subwoofer stevig wordt bevestigd. Aangeraden wordt de behuizing voor de veiligheid aan de vloer of aan de muur te bevestigen. Indien de subwoofer niet goed wordt bevestigd, kan het gebeuren dat deze door het voertuig schiet bij een ongeval. Dit punt is nog belangrijker als de behuizing in een open ruimte wordt geïnstalleerd. 	<ol style="list-style-type: none"> 22. In het kader van het gebruik in voertuigen: zorg ervoor dat u tijdens het varen uw audiosysteem op een dusdanig volume gebruikt dat uw veiligheid of die van anderen niet in gevaar wordt gebracht. Volg de wet- en regelgeving ten aanzien van de geldende geluidsnormen. 23. Bepaalde gebruikers beschikken niet over voldoende autonomie om zonder risico gebruik te maken van dit product. Zorg ervoor dat met name kinderen jonger dan 14 jaar en mensen met bepaalde beperkingen het product uitsluitend onder toezicht of begeleiding gebruiken. 24. Zet uw speakers niet gedurende langere tijd op een hoog volume om eventuele gehoorschade te voorkomen. Als u gedurende langere tijd naar de speakers op hoog volume luistert, kan dit uw oren beschadigen en gehoorproblemen veroorzaken (tijdelijke of permanente doofheid, oorsuizen, tinnitus, hyperacusis). Wanneer u uw oren langer dan een uur blootstelt aan hard geluid (meer dan 85 dB) kan uw gehoor permanent worden beschadigd. <div style="text-align: center;">  <p>(CEI 60417-6044)</p> </div>



De installatie en montage van de speakers op welk soort oppervlak dan ook (steunen, verankering in de vloer etc.) moet plaatsvinden overeenkomstig de voorwaarden en normen inzake installatie, inrichting, veiligheid en bekabeling die van toepassing zijn voor de betreffende steunen en/of oppervlakken. Houd er rekening mee dat de producten kunnen trillen en de steunen waarop ze zijn gemonteerd kunnen beschadigen. Om die reden moeten de betreffende installatiewerkzaamheden worden uitgevoerd door een gekwalificeerd vakman die bekend is met alle installatie- en veiligheidsnormen. Focal biedt geen garantie betreffende steunen of montage, dit valt onder de exclusieve verantwoordelijkheid van de klant. Om die reden kan Focal geen enkele aansprakelijkheid aanvaarden in het geval van een incident, een ongeval en/of enige andere gevolgen of schade van welke aard dan ook veroorzaken die verband houden met de installatie van de speakers.

LITTORA 200

Handleiding

32

Voor garantievalidatie Focal -JMLab
Het is nu mogelijk om het product online te registreren: www.focal.com/garantie



Bedankt dat u hebt gekozen voor een product van Focal. We heten u van harte welkom in ons hifi-universum. Wij staan voor innovatie, traditie, kwaliteit en plezier, en ons enige doel is het creëren van een pure, getrouwe en rijke luisterervaring voor onze klanten. Neem de instructies in deze handleiding grondig door om volop te kunnen genieten van uw product. Bewaar de handleiding vervolgens zorgvuldig voor later gebruik.

Inhoud van verpakking:

- 1 x speaker 200 Series-productlijn
- 1 x ronde stofkap
- 1 x kabelverbindingsstuk
- 1 x snelstartgids
- 1 x veiligheidsvoorschriften en garantievoorwaarden

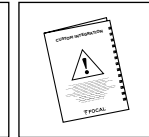
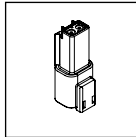
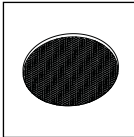
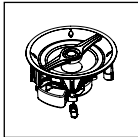

NZ

Belangrijke punten

Tweeter met omgekeerde koepel van aluminium met M-profiel: De tweeter maakt gebruik van het koepelontwerp met M-profiel dat uniek is voor Focal, en waarmee een optimale energieoverdracht en een ideale richtingsgevoeligheid mogelijk wordt gemaakt. Het roestbestendige aluminium van de koepel garandeert een uitzonderlijke stijfheid en dempingskwaliteit, voor hoge tonen die zowel aangenaam als dynamisch zijn.

Speaker met Iris P-membraan: Alle membranen van de speakers uit het 200 Series-assortiment zijn geproduceerd op basis van Iris P-sandwichtechnologie. De Iris P is een membraan gemaakt van koolstofvezel en polypropyleen en garandeert een uitzonderlijke stijfheid en dempingskwaliteit in het middenregister. De ophanging van de speakers van gegoten Santoprene® zorgt voor een betrouwbare luisterervaring en dimensionale stabiliteit.

Beschermkap: Gemakkelijk te plaatsen voor een goede inbouw. Roest niet.

Filtermodus indoor/outdoor: De speaker kan worden aangepast op het specifieke binnen- of buitengebruik. Hiervoor drukt u op de knop aan de voorzijde van de speaker (fig. 3).

IP65-certificering: Het product is volledig afgedicht om te beschermen tegen het binnendringen van stof en waterstralen.

Keuze van versterker

Het grootste gevaar voor beschadiging van een versterker en de speakers is niet een teveel aan vermogen maar net een tekort aan vermogen. Als het volume te hoog is, zal de versterker verzadigd raken en parasitaire signalen opwekken die de tweeter kunnen beschadigen. De inbouwspeakers uit de 200 Series hebben voldoende dynamisch vermogen en scherpte om de kwaliteiten en tekorten van de bijhorende versterkers te benadrukken.

Om overbelasting of schade aan de producten te voorkomen, wordt aanbevolen een versterker te gebruiken met een vermogen van 20% hoger dan het totale vermogen van de installatie.

Uw verkoper kan u helpen op basis van uw voorkeuren en budget het juiste product te kiezen.

Houd u aan de aanbevelingen betreffende uw versterker, voor een correcte werking van uw product uit het 200 Series-assortiment

LITTORA 200

Handleiding

33

Plaatsing van speakers

De 200 Series-speakers zijn ontwikkeld om de beste prestaties te leveren met alle muziekgenres. Het is echter goed om rekening te houden met enkele eenvoudige voorschriften om het vermogen te optimaliseren en een goed toonevenwicht en realistisch klankbeeld te garanderen.

Gebruik als box (plafondspeaker)

Bij toepassing als eindspeaker (elke speaker werkt onafhankelijk van de anderen), kunnen de speakers op basis van uw behoeften en de ruimtelijke indeling van uw kamer worden geïnstalleerd. Zorg er echter voor dat u de speakers niet te dicht in de buurt van een muur of hoek installeert, om te veel laagtonenfrequenties te vermijden.

Pre-installatie bekabeling

Breng eerst alle kabels aan alvorens de speakers te monteren. Zorg ervoor dat de kabels lang genoeg zijn om uw product gemakkelijk aan te kunnen sluiten (ca. 50 cm). We adviseren om een kabel met een merkteken te gebruiken om de polariteit van de speakers (+/-) te controleren. Kies kwaliteitsvolle kabels met een geschikte diameter voor de lengte: vraag raad aan uw verkoper.

INSTALLATIE

De installatie en montage van de speakers op welk soort oppervlak dan ook (wand, plafond etc.) moet plaatsvinden overeenkomstig de voorwaarden en normen inzake installatie, inrichting, veiligheid en bekabeling die van toepassing zijn voor de betreffende steunen en/of oppervlakken waarop ze worden geïnstalleerd. Houd er rekening mee dat de producten kunnen trillen en de steunen waarop ze zijn gemonteerd kunnen beschadigen. Om die reden moeten de betreffende installatiewerkzaamheden worden uitgevoerd door een gekwalificeerd vakman die bekend is met alle installatie- en veiligheidsnormen. Focal biedt geen garantie betreffende steunen of montage, dit valt onder de exclusieve verantwoordelijkheid van de klant. Om die reden kan Focal geen enkele aansprakelijkheid aanvaarden in het geval de monitoren losraken, vallen, een ongeluk veroorzaken en/of enige andere gevolgen of schade van welke aard dan ook veroorzaken die verband houden met de installatie van de speakers.

Controleer alvorens de speakers te installeren of zich niets in de muur of in het plafond bevindt op de installatiepunten, zoals ventilatiekanalen of kabels die in de weg kunnen zitten bij de installatie. Gebruik het juiste gereedschap om na te gaan of een installatiepunt geschikt is.

Deze producten zijn IP65-gecertificeerd, wat aangeeft dat ze bestand zijn tegen een krachtige waterstroom en volledig stofdicht zijn. Om een lange levensduur te garanderen, raden we u echter af om ze langdurig aan water bloot te stellen of onder te dompelen. Na slechte weersomstandigheden is het aan te raden om een paar uur te wachten voordat u de installatie inschakelt. Door de producten op natuurlijke wijze te laten drogen, zal de audio weer normaal functioneren.

De speakers kunnen op onze apart verkrijgbare schuine steunen (6", 8" en 10") worden gemonteerd. Hiermee kunnen de speakers in een hoek van 30° worden gekanteld.

Bestaande constructie

- Controleer of de muur/het plafond dik en stevig genoeg is om het product aan te installeren.
- Breng eerst alle kabels aan alvorens de speakers te monteren. Verbind ze met de meegeleverde kabelverbindingsstukkener voor een perfecte afdichting (fig. 2). Zorg voor voldoende kabellengte om uw product gemakkelijk aan te sluiten (ca. 50 cm) (fig. 3). We raden aan een kabel met een markering te gebruiken om de polariteit van de speakers te controleren (+/-). Kies kwaliteitsvolle kabels met een geschikte diameter voor de lengte: vraag raad aan uw verkoper.
- Installatie van de speaker op de wand en het plafond gebeurt met de roterende pootjes. Hiervoor plaatst u de speaker in de uitsparing en draait u de schroef op de bevestigingspootjes met de klok mee vast met de meegeleverde sleutel of een schroevendraaier. Als u een schroevendraaier gebruikt, zorg er dan voor dat u de schroeven niet te vast aandraait, om te voorkomen dat de pootjes beschadigen (fig. 5). De speaker is goed bevestigd als u weerstand voelt aan het einde van het vastdraaien.

LITTORA 200

Handleiding

34

Nieuwe constructie

- Gebruik een geschikt gereedschap om een cirkelvormig opening in het plafond/de wand te maken (fig. 1).
- Zorg voor voldoende kabellengte om uw product gemakkelijk aan te sluiten (ca. 50 cm). Verbind ze met de meegeleverde kabelverbindingstukken voor een perfecte afdichting (fig. 2). We adviseren om een kabel met een merkteken te gebruiken om de polariteit van de speakers (+/-) te controleren. Kies kwaliteitsvolle kabels met een geschikte diameter voor de lengte: vraag raad aan uw verkoper (fig. 3).
- Installatie van de speaker op de wand gebeurt met de roterende pootjes. Hiervoor plaatst u de speaker in de uitsparing en draait u de schroef op de bevestigingspootjes met de klok mee vast met de meegeleverde sleutel of een schroevendraaier. Als u een schroevendraaier gebruikt, zorg er dan voor dat u de schroeven niet te vast aandraait, om te voorkomen dat de pootjes beschadigen (fig. 5). De speaker is goed bevestigd als u weerstand voelt aan het einde van het vastdraaien.

BIJZONDERE VOORZORGSMAATREGELEN

Onderhoud

Reinig de speakers uit het 200 Series-assortiment alleen met een droge doek. Als de speaker echt vuil is, kunt u een licht vochtige doek gebruiken. Gebruik nooit oplosmiddelen, schoonmaakmiddelen, alcohol, bijtende stoffen, schuursponsjes of andere schurende materialen om de speakers schoon te maken.

Laklaag

De roosters van de producten uit het 200 Series-assortiment kunnen worden geleverd om het product af te stemmen op het interieur. Voor een optimaal resultaat wordt aanbevolen de te schilderen oppervlakken te reinigen met een mild reinigingsmiddel, om eventuele vettigheid te verwijderen, en lichtjes op te schuren met een zeer fijn schuurpapier (ongeveer korrel 300). Verwijder eerst de kap van het product en spuit of verf deze vervolgens in een andere kleur. Aanbevolen wordt het gedeelte achter het rooster af te dekken, om te voorkomen dat dit ook mee wordt geleverd. Het beste kan verf van dezelfde soort als de muurverf worden gebruikt. Zorg ervoor dat u de openingen in de kap niet verstopt met verf, dit kan een negatieve invloed hebben op de geluidskwaliteit.



Aanpassingsperiode

De speakers bestaan uit complexe mechanische onderdelen die een aanpassingsperiode vereisen om optimaal te werken en zich aan te passen aan de temperaturomstandigheden en vochtigheidsgraad van uw omgeving. Deze aanpassingsperiode verschilt naargelang de omstandigheden en kan verschillende weken duren. We raden u aan om de speakers minstens twintig opeenvolgende uren te laten werken op een gemiddeld geluidsniveau om deze periode te versnellen. Zodra de eigenschappen van uw speakers volledig stabiel zijn, kunt u volledig gebruik maken van het vermogen van uw Littora 200-inbouwspeaker.

Garantievoorwaarden

Buiten Frankrijk valt het materiaal van Focal onder de lokaal toepasselijke garantievoorwaarden zoals bepaald door de officiële Focal-dealer van het respectievelijke land, die altijd in overeenstemming zijn met de geldende wetgeving van dat land.

PRZECZYTAĆ W PIERWSZEJ KOLEJNOŚCI! WAŻNE INSTRUKCJE BEZPIECZEŃSTWA!

	<p>Symbole ostrzeżeń. Ten symbol informuje użytkownika o obecności ważnych zaleceń, które dotyczą obsługi, użytkowania i konserwacji urządzenia.</p>	
<ol style="list-style-type: none"> 1. Przeczytaj instrukcje. 2. Zachowaj instrukcje. 3. Uwzględnij wszystkie ostrzeżenia. 4. Przestrzegaj instrukcji. 5. Po rozpakowaniu produktu nie należy zostawiać opakowania w miejscu dostępnym dla dzieci. Stwarza ono ryzyko uduszenia. 6. Do czyszczenia urządzenia nie wolno stosować ściernych środków chemicznych ani detergentów. Urządzenie należy czyścić wyłącznie suchą ściereczką. 7. Nie zastaniać żadnego otworu wentylacyjnego. Zainstalować urządzenie zgodnie z zaleceniami producenta. 8. Nie należy instalować ani nie przechowywać urządzenia w pobliżu źródła wysokiej temperatury, takiego jak grzejnik, kuchenka czy kratka nawiewu ciepłego powietrza lub innych urządzeń emitujących ciepło. 9. Urządzenia nie należy wystawiać na działanie temperatury przekraczającej 65°C. 10. Nie narażać urządzenia na ciągły kontakt ze spływającą wodą. 11. Nie instalować produktu w obszarach, które mogą zostać zatopione. 12. Nie wkładać żadnych przedmiotów przez otwory wentylacyjne urządzenia. Mogłyby one zetknąć się z elementami pod wysokim napięciem lub spowodować zwarcie, a w efekcie pożar lub porażenie prądem. 13. Jeśli z produktu unosi się dym albo dziwny zapach, natychmiast odciąć zasilanie sieciowe (przerwać na tryb czuwania) i przerwać użytkowanie. Następnie jak najszybciej skontaktować się ze sprzedawcą. 14. Używać akcesoriów zalecanych przez producenta. 15. Jeśli dostarczone są kable lub wiązki przewodów, należy użyć ich zgodnie z niniejszą instrukcją, nie zastępując ich ani nie przerabiając. 	<ol style="list-style-type: none"> 16. Nie należy podejmować prób samodzielnej naprawy tego urządzenia. Otwarcie tego urządzenia może narażać użytkownika na niebezpieczne napięcie lub inne zagrożenia. 17. Tylko wykwalifikowany personel może prowadzić prace konserwacyjno-serwisowe. Są one niezbędne w razie wszelkich awarii oraz wypadków z udziałem urządzenia, takich jak uszkodzenie kabla lub wtyczki zasilania, przedostanie się przedmiotów lub wylanie płynu do wnętrza urządzenia, nieprawidłowe działanie lub upadek urządzenia. 18. Po zakończeniu czynności serwisowych lub naprawczych należy poprosić technika o przeprowadzenie testów w celu sprawdzenia, czy produkt działa bezpiecznie. 19. W przypadku konieczności wymiany części należy upewnić się, że stosowane są części określone przez producenta lub mające identyczne właściwości jak oryginał. Części niezgodne z wymogami mogą spowodować pożar, porażenie prądem lub inne zagrożenia. 20. Jeśli produkt został w jakikolwiek sposób uszkodzony, jego certyfikat IP traci ważność. Wobec tego wszelka styczność produktu z jakimkolwiek płynem lub ciałem stałym może stanowić zagrożenie dla użytkownika lub uszkodzić zewnętrzne urządzenie elektroniczne połączone z produktem. 21. W przypadku zainstalowania skrzyni basowej należy zabezpieczyć instalację poprzez solidne zamocowanie skrzyni. Ze względów bezpieczeństwa zaleca się przytwierdzenie skrzyni do podłogi lub ściany. Jeżeli skrzynia nie zostanie prawidłowo przymocowana, w razie wypadku może zachować się jak pocisk. Niebezpieczeństwo jest tym większe, jeśli skrzynia została zainstalowana w otwartej przestrzeni. 	<ol style="list-style-type: none"> 22. Jeśli produkt jest przeznaczony do użytku na jednostce pływającej: podczas nawigacji i manewrów należy używać systemu audio z umiarkowaną głośnością, tak by nie zagrażał bezpieczeństwu swojemu i innych. Podczas postoju w porcie należy przestrzegać obowiązujących przepisów dotyczących zanieczyszczenia hałasem. 23. Niektórzy użytkownicy nie są wystarczająco samodzielni, aby bezpiecznie korzystać z produktu. Zwłaszcza dzieci poniżej 14 roku życia i osoby z określonymi niepełnosprawnościami wymagają nadzoru i/lub asysty podczas korzystania z urządzenia. 24. Aby uniknąć ewentualnych uszkodzeń słuchu, nie należy długo korzystać z wysokiego poziomu głośności. Słuchanie przy wysokim poziomie głośności kolumn może doprowadzić do uszkodzenia słuchu i wywołać jego zaburzenia (głuchota przejściowa lub ostateczna, szum lub dzwonienie w uszach, przeczulica słuchowa). Narażenie słuchu na zbyt wysoki poziom głośności (powyżej 85 dB) przez ponad godzinę może skutkować nieodwracalnym uszkodzeniem słuchu.
		 <p>(CEI 60417-6044)</p>



Metody instalacji i mocowania kolumn na dowolnych powierzchniach (wsporniki, mocowanie do podłogi itd.) powinny być zgodne z warunkami i normami dotyczącymi instalacji, rozmieszczenia, bezpieczeństwa i okablowania obowiązującymi dla danej powierzchni i podłoża. Ponadto produkty mogą wytwarzać drgania i uszkodzić podłoże, do którego są przymocowane. Z tego powodu operacja instalacji musi być wykonywana przez wykwalifikowanego specjalistę, zaznajomionego ze standardami instalacji i bezpieczeństwa. Firma Focal nie udziela żadnej gwarancji co do podłoża lub instalacji, a za realizację instalacji kolumn odpowiada wyłącznie klient. Dlatego firma Focal w żaden sposób nie ponosi odpowiedzialności za wszelkie incydenty, wypadki i/lub jakichkolwiek inne konsekwencje lub uszkodzenia związane z instalacją kolumn.

Focal nie udziela żadnej gwarancji co do podłoża lub instalacji, a za realizację instalacji kolumn odpowiada wyłącznie klient. Dlatego firma Focal w żaden sposób nie ponosi odpowiedzialności za wszelkie incydenty, wypadki i/lub jakichkolwiek inne konsekwencje lub uszkodzenia związane z instalacją kolumn.

LITTORA 200

Instrukcja obsługi

36

**W celu zatwierdzenia gwarancji Focal-JMLab,
Można już zarejestrować swój produkt online: www.focal.com/garantie**



Dziękujemy za zakup produktu Focal. Witamy w naszym świecie – świecie Hi-Fi. Naszymi wartościami są innowacyjne rozwiązania, tradycja, doskonałość i przyjemność, a jedynym celem – oferowanie naszym klientom czystego, wiernego i bogatego dźwięku. Zalecamy przeczytanie instrukcji zawartych w tej broszurze i zachowanie jej do przyszłego wykorzystania, aby odkryć pełen zakres możliwości tego sprzętu.

Zawartość opakowania:

- 1 kolumna z gamy 200 Series
- 1 kratka okrągła
- 1 złączka kablowa
- 1 przewodnik szybkiego startu
- 1 zalecenia dotyczące bezpieczeństwa i warunki gwarancji

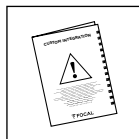
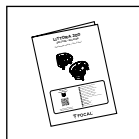
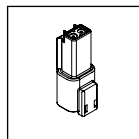
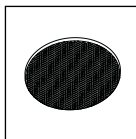
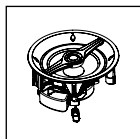

Kluczowe informacje

Głośnik wysokotonowy z kopułką „M” z aluminium: W głośniku wysokotonowym zastosowano unikalną technologię odwróconej kopułki opracowaną przez markę Focal, pozwalającą na optymalny transfer energii i idealną kierunkowość. Aluminium, z którego wykonano kopułkę, to materiał odporny na korozję, który gwarantuje wyjątkową wydajność pod względem lekkości i tłumienia, zapewniając jednocześnie miękkie i dokładne wysokie tony.

Głośnik z membraną Iris IP: Wszystkie membrany w głośnikach z gamy 200 Series są wykonane w technologii Sandwich Iris IP. Iris IP to membrana, która łączy włókno węglowe z polipropylenem, aby zapewnić doskonałe parametry sztywności i idealne tłumienie tonów średnich. Nadlewane zawieszenie głośnika z Santoprene® zapewni niezawodność w trudnym środowisku i trwałość w czasie.

Kratka ochronna: Łatwe zakładanie, prawidłowa integracja. Nie rdzewieje.

Filtrowanie trybu indoor/outdoor: Parametry głośnika można dostosować w zależności od tego, czy jest on zainstalowany w pomieszczeniu, czy na zewnątrz. W tym celu należy nacisnąć przycisk znajdujący się z tyłu głośnika (rys. 3).

Certyfikat IP65: Urządzenie jest w pełni szczelne przed dostępem kurzu i zabezpieczone przed strumieniami wody.

Wybór wzmacniacza

To nie nadmiar mocy wzmacniacza może uszkodzić kolumnę i głośniki, lecz jej niedobór. Zbyt wysoka głośność skutkuje przesterowaniem wzmacniacza i emisją zakłóceń, które mogą zniszczyć głośnik wysokotonowy. Moc dynamiczna i rozdzielczość kolumn do zabudowy 200 Series są wystarczająco wysokie, by ukazać wady i zalety podłączonych do nich wzmacniaczy.

Aby uniknąć przeciążenia lub uszkodzenia głośników, zaleca się stosowanie wzmacniacza o mocy o 20% większej od całkowitej mocy instalacji.

Sprzedawca pomoże Państwu dokonać wyboru w oparciu o Państwa preferencje i budżet.

Należy postępować zgodnie z zaleceniami dotyczącymi wzmacniacza, aby prawidłowo podłączyć każdy produkt z gamy 200 Series.

LITTORA 200

Instrukcja obsługi

37

Ustalanie pozycji kolumn

Kolumny z gamy 200 Series zostały zaprojektowane tak, aby jak najwierniej odtwarzać wszystkie formy muzyki. Niemniej jednak należy przestrzegać kilku prostych zasad, aby zoptymalizować działanie sprzętu, zapewnić dobrą równowagę tonów i realistyczny dźwięk.

Rozpraszanie dźwięku (sufit)

Przy wykorzystaniu do rozpraszania dźwięku w tle (każda kolumna działa niezależnie od pozostałych), kolumny należy zainstalować zgodnie z własnymi potrzebami i ograniczeniami pomieszczenia. Jednak nie należy instalować kolumn w zbyt małej odległości od ściany lub rogu, aby uniknąć nadmiernego poziomu niskich częstotliwości.

Okablowanie przed montażem

Montaż kolumn można przeprowadzić wyłącznie po ułożeniu kabli. Należy zostawić wystarczająco dużo przewodu, aby łatwo podłączyć produkt. Zalecamy używanie przewodów z oznaczeniem, tak aby podłączyć je zgodnie z biegunowością głośników (+/-). Należy wybrać wysokiej jakości przewody o przekroju dostosowanym do długości. Sprzedawca chętnie doradzi przy wyborze.

INSTALOWANIE

Metody instalacji i mocowania kolumn na dowolnych powierzchniach (ściana, sufit itd.) powinny być zgodne z warunkami i normami dotyczącymi instalacji, rozmieszczenia, bezpieczeństwa i okablowania obowiązującymi dla powierzchni i podłoża, na którym są zamontowane. Ponadto produkty mogą wytwarzać drgania i uszkodzić podłoże, na którym są zamontowane. Z tego powodu operacja instalacji musi być wykonywana przez wykwalifikowanego specjalistę, zaznajomionego ze standardami instalacji i bezpieczeństwa. Firma Focal nie udziela żadnej gwarancji co do podłoża lub instalacji, a za realizację instalacji kolumn odpowiada wyłącznie klient. Dlatego firma Focal w żaden sposób nie ponosi odpowiedzialności za odcięcie, upadek, wypadek i/lub jakikolwiek inne konsekwencje lub uszkodzenia związane z instalacją kolumn.

Przed instalacją kolumn należy się upewnić, że wybrane miejsca na ścianach, suficie lub podłodze są wolne od przeszkód, takich jak kanały wentylacyjne lub kable, które mogłyby zakłócić instalację. Do wyznaczenia właściwych miejsc instalacji należy się posłużyć odpowiednimi narzędziami.

Produkty te mają certyfikat IP65: charakteryzują się zwiększoną odpornością na wodę i całkowitą odpornością na pył. Aby jednak zachowały swoją żywotność, nie należy narażać ich na stały kontakt ze spływającą wodą i nie wolno ich nigdy zanurzać w wodzie. Po ciężkich opadach deszczu zaleca się odczekać kilka godzin przed ponownym włączeniem systemu; naturalne osuszenie pozwoli na normalne funkcjonowanie systemu.

Możliwa jest instalacja naszych głośników na pochylonych wspornikach (6", 8" i 10") dostępnych jako wyposażenie dodatkowe. Umożliwiają one pochYLENIE zainstalowanego głośnika o 30°.

Istniejąca konstrukcja

Należy upewnić się, że sufit lub ściana są wystarczająco grube do montażu produktu.

Montaż kolumn można przeprowadzić wyłącznie po ułożeniu kabli. Połączając je za pomocą dołączonej złączki kablowej w celu zapewnienia idealnego uszczelnienia (**rys. 2**). Należy zostawić wystarczająco dużo przewodu, aby łatwo podłączyć produkt (około 50 cm) (**rys. 3**). Zalecamy używanie przewodów z oznaczeniem, tak aby podłączyć je zgodnie z biegunowością głośników (+/-). Należy wybrać wysokiej jakości przewody o przekroju dostosowanym do długości. Sprzedawca chętnie doradzi przy wyborze.

• Mocowanie kolumn do ściany i sufitu odbywa się za pomocą haków obrotowych. W tym celu należy wprowadzić kolumnę do wyciętego otworu i śrubokrętem krzyżakowym lub wkrętarką dokręcić śrubę haków mocujących w kierunku zgodnym z ruchem wskazówek zegara. W przypadku korzystania z wkrętarki należy się upewnić, że moment dokręcania jest ustawiony na niską wartość, aby nie uszkodzić haków mocujących (**rys. 5**). Opór na koniec dokręcania oznacza, że kolumna jest wystarczająco zamocowana.

LITTORA 200

Instrukcja obsługi

38

Nowa konstrukcja

- Przy pomocy odpowiedniego narzędzia wykonać okrągły otwór w suficie/ścianie (**rys. 1**).
- Należy przygotować przewody i zostawić wystarczającą ich długość, aby łatwo podłączyć produkt (około 50 cm). Połączyć je za pomocą dołączonej złączki kablowej w celu zapewnienia idealnego uszczelnienia (**rys. 2**). Zalecamy używanie przewodów z oznaczeniem, tak aby podłączyć je zgodnie z biegunowością głośników (+/-). Należy wybrać wysokiej jakości przewody o przekroju dostosowanym do długości. Sprzedawca chętnie doradzi przy wyborze (**rys. 3**).
- Mocowanie kolumn do ściany odbywa się za pomocą haków obrotowych. W tym celu należy wprowadzić kolumnę do wyciętego otworu i śrubokrętem krzyżakowym lub wkrętarką dokręcić śrubę haków mocujących w kierunku zgodnym z ruchem wskazówek zegara. W przypadku korzystania z wkrętarki należy się upewnić, że moment dokręcania jest ustawiony na niską wartość, aby nie uszkodzić haków mocujących (**rys. 5**). Opór na koniec dokręcania oznacza, że kolumna jest wystarczająco zamocowana.

SZCZEGÓLNE ŚRODKI OSTROŻNOŚCI

Konserwacja

Konserwacja kolumn do zabudowy 200 Series ogranicza się do usuwania kurzu za pomocą suchej ściereczki. W razie zabrudzenia kolumny wystarczy użyć mokrej ściereczki. Nie używać rozpuszczalników, detergentów, alkoholi lub środków żrących, skrobaków lub myjek do czyszczenia powierzchni kolumny.

Malowanie

Kratki produktów z gamy 200 Series można pomalować, tak aby pasowały do otoczenia. Dla uzyskania optymalnego efektu zaleca się oczyszczenie malowanych powierzchni lekkim detergentem w celu usunięcia wszelkich śladów tłuszczu i lekkie przeszlifowanie bardzo drobnym papierem ściernym (gradacja ok. 300). Zdjąć kratkę z produktu i pomalować ją przy użyciu pistoletu do malowania. Zalecamy zabezpieczenie elementów znajdujących się za kratką, aby przypadkiem ich nie pomalować. Do malowania można użyć takiej samej farby jak do ścian. Należy uważać, aby nie zatkać kratki farbą, ponieważ mogłoby to pogorszyć jakość dźwięku systemu.

Okres docierania

Wykorzystywane głośniki to złożone urządzenia mechaniczne wymagające pewnej ilości czasu, aby uzyskać maksymalną efektywność oraz przystosować się do poziomu temperatury i wilgotności panujących w ich otoczeniu. Długość okresu docierania zmienia się w zależności od warunków i może przeciągnąć się do kilku tygodni. Aby przyspieszyć ten proces, zalecamy włączenie głośników na dwadzieścia godzin przy średniej głośności. Po pełnej stabilizacji parametrów działania głośników będą Państwo mogli w pełni cieszyć się jakością dźwięku oferowaną przez kolumny do zabudowy Marine 200 Series.

Warunki gwarancji

Wszystkie kolumny firmy Focal są objęte gwarancją udzielaną przez oficjalnego dystrybutora marki Focal w danym kraju. Państwa dystrybutor może dostarczyć Państwu szczegółowych informacji dotyczących warunków gwarancji. Zakres gwarancji jest co najmniej tak szeroki, jak zakres gwarancji ustawowej obowiązującej w kraju, w którym wystawiono oryginalną fakturę zakupu.

ПРОЧЕСТЬ В ПЕРВУЮ ОЧЕРЕДЬ! ВАЖНЫЕ ИНСТРУКЦИИ ПО ТЕХНИКЕ БЕЗОПАСНОСТИ!

	<p>Знак предупреждения. Предупреждает пользователя о важных инструкциях, которые касаются погрузочно-разгрузочных операций с устройством, его устройства и технического обслуживания.</p>	
<ol style="list-style-type: none"> 1. Ознакомьтесь с данными инструкциями. 2. Сохраните данные инструкции. 3. Примите к сведению все предупреждения. 4. Соблюдайте все инструкции. 5. После распаковки устройства уберите упаковку в недоступное для детей место, чтобы исключить опасность удушья. 6. Никогда не используйте химические вещества или абразивные материалы для очистки изделия. Для наружной очистки следует использовать только сухую ткань. 7. Запрещается перекрывать вентиляционные отверстия устройства. Монтаж устройства должен осуществляться в соответствии с инструкциями производителя. 8. Запрещается устанавливать и хранить устройство вблизи источников тепла, например радиаторов, печей, отопительных приборов или любых других генерирующих тепло устройств. 9. Не подвергайте устройство температуре выше 65°C. 10. Не допускайте постоянного воздействия на изделие струй воды. 11. Запрещается устанавливать компоненты устройства в зоне, которая может погрузиться в воду. 12. Запрещается вставлять посторонние предметы в вентиляционные отверстия устройства. Это может привести к контакту постороннего предмета и элементов, находящихся под высоким напряжением, или вызвать короткое замыкание и, таким образом, привести к возгоранию или поражению электрическим током. 13. При наличии дыма или неприятного запаха немедленно отключите устройство от электропитания (включив режим ожидания) и прекратите его использование. После этого безотлагательно свяжитесь с поставщиком акустической системы. 14. Запрещается использовать не рекомендованные производителем дополнительные приспособления и аксессуары. 	<ol style="list-style-type: none"> 15. При наличии в комплекте поставки набора кабелей используйте их надлежащим образом в соответствии с настоящими инструкциями. Не заменяйте и не подвергайте модификации кабели, включенные в комплект поставки. 16. Не пытайтесь самостоятельно ремонтировать устройство. Самостоятельное вскрытие корпуса устройства связано с риском воздействия высокого напряжения и другими рисками. 17. Любые работы по техническому обслуживанию должны выполняться квалифицированным персоналом. В случае повреждения устройства, например при повреждении кабеля или вилки питания, попадании жидкости или посторонних предметов внутрь устройства, неисправности или опрокидывания устройства обязательно проводится техническое обслуживание. 18. Каждый раз по завершении обслуживания или ремонта устройства следует проследить, чтобы специалист по техническому обслуживанию провел проверку безопасности, чтобы убедиться, что устройство находится в надлежащем рабочем состоянии. 19. В случае необходимости замены деталей убедитесь, что используются разрешенные производителем детали или детали с идентичными характеристиками. Использование несоответствующих деталей может привести к возгоранию, поражению электрическим током и стать причиной воздействия других рисков. 20. При повреждении продукта класс защиты IP становится недействительным. Любые контакты жидкости или твердых предметов с устройством представляют опасность для пользователя и могут привести к повреждению подключенных к нему сторонних электроприборов. 21. При установке сабвуфера важно обеспечить надежную фиксацию корпуса устройства. В целях безопасности рекомендуется надежно зафиксировать корпус 	<p>сабвуфера к горизонтальной или вертикальной поверхности. В случае происшествия не закрепленный должным образом корпус изделия является источником серьезной опасности. Особенно важно соблюдать это указание при установке сабвуфера на открытой поверхности.</p> <p>22. Если изделие планируется использовать на море: во время движения и маневров устанавливайте разумный уровень громкости, чтобы не подвергать опасности себя и окружающих. Во время стоянки соблюдайте действующие нормы в отношении шумового загрязнения.</p> <p>23. Некоторые категории пользователей подвергают повышенному риску при самостоятельном использовании устройства. В частности, дети до 14 лет и люди с ограниченными возможностями должны пользоваться системой под присмотром или в сопровождении других лиц.</p> <p>24. Во избежание возможного повреждения органов слуха не следует использовать акустическую систему с установленным высоким уровнем громкости в течение длительного времени. Использование акустической системы с высоким уровнем громкости может привести к повреждению органов слуха и вызвать различные нарушения слуха (временную или постоянную глухоту, шум в ушах, звон в ушах, гиперакузию). Длительное воздействие шума на органы слуха (выше 85 дБ в течение часа и более) может привести к необратимому нарушению слуха.</p> <div style="text-align: center;">  <p>(CEI 60417-6044)</p> </div>



Порядок монтажа колонок и крепления к опоре (подставка, напольный анкер и т. д.) должен соответствовать действующим требованиям и нормам монтажа, проектирования, техники безопасности и подключения к сети, распространяющимся на соответствующие поверхности и опоры. Вследствие вибрации компонентов акустических систем возможно повреждение опорных поверхностей. По этой причине монтажные работы должны выполняться квалифицированным специалистом с соблюдением правил монтажа и техники безопасности. Focal не предоставляет гарантий относительно пригодности несущей поверхности или соответствия выбранного типа монтажа вашим целям. Клиент самостоятельно несет ответственность за монтаж акустической системы. Focal не несет ответственности за инциденты, несчастные случаи и любые другие последствия и ущерб, связанные с монтажом акустической системы.

LITTORA 200

Руководство по эксплуатации

40

Для подтверждения гарантии Focal-JMlab
теперь можно зарегистрировать покупку онлайн: www.focal.com/garantie



Благодарим вас за покупку изделия Focal. Надеемся, что вы по достоинству оцените применимые нами технологии высокой точности. Мы ценим новаторство, традиции и превосходное качество и стремимся к тому, чтобы вы получали удовольствие от прослушивания. Наша единственная цель — добиться чистоты, достоверности и красоты звучания. Для того чтобы в полной мере использовать все характеристики изделия, внимательно ознакомьтесь с настоящими инструкциями и сохраните их для использования в будущем.

Комплектация:

- 1 колонка линейки 200 Series
- 1 круглая решетка
- 1 водонепроницаемое кабельное соединение
- 1 краткое руководство по работе с устройством
- 1 инструкция по безопасности и условия гарантии

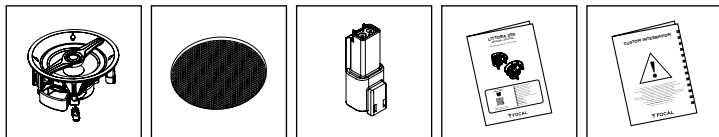

Основные характеристики

Твитер с куполом профиля «М» из алюминия: твитер производится по эксклюзивной технологии куполов профиля «М» компании Focal. Такой купол обеспечивает оптимальную передачу энергии и контролируемую направленность. Алюминий в корпусе твитера устойчив к коррозии и обеспечивает превосходные характеристики легкости и жесткости конструкции, гарантируя одновременно мягкое и достоверное звучание высоких частот.

Громкоговоритель с мембраной Iris IP: все мембраны громкоговорителей 200 Series производится по композитной технологии Iris IP. Iris IP — это мембрана, в которой углеродное волокно сочетается с полипропиленом, что обеспечивает превосходные показатели жесткости и идеальное демпфирование средних частот. Подвес громкоговорителя из литого материала Santoprene® обеспечивает надежность в жестких условиях эксплуатации и стабильность с течением времени

Защитная решетка: легкость установки, высокая степень интеграции в пространство. Выполнена из нержавеющей стали.

Режим фильтрации «В помещении» / «На открытом воздухе»: Работу громкоговорителя можно изменять в зависимости от того, в помещении он используется или на открытом воздухе. Для изменения режима нажмите на кнопку на задней панели громкоговорителя (рис. 3).

Сертификация по стандарту IP65: изделие полностью защищено от попадания пыли и струй воды.

Выбор усилителя

Повредить громкоговоритель и его компоненты может не избыток мощности усилителя, а его недостаточная мощность. При высокой громкости усилитель перегружается и генерирует помехи, способные повредить твитер. Динамическая емкость и четкость звучания встраиваемой акустической системы 200 Series достаточно высоки, в связи с чем становятся явными все достоинства и недостатки подключенных к ним усилителей.

Во избежание перегрузки или повреждения компонентов акустической системы рекомендуется использовать усилитель, повышающий общую мощность системы на 20%.

Рекомендацию относительно выбора усилителя с учетом предпочтений и бюджета может предоставить предприятие розничной торговли.

При подключении изделий линейки 200 Series к усилителю соблюдайте указания инструкции по эксплуатации усилителя.

LITTORA 200

Руководство по эксплуатации

41

Расположение громкоговорителей

Колонки линейки 200 Series были разработаны таким образом, чтобы обеспечить как можно более достоверное воспроизведение всех жанров музыки. Однако для получения оптимальных рабочих характеристик, обеспечения хорошего тонального баланса и реалистичного звучания следует соблюдать несколько простых правил.

Воспроизведение фонового звука (внутрипотолочный монтаж)

Для воспроизведения фонового звука (каждый громкоговоритель работает независимо от других) громкоговорители устанавливаются в соответствии с вашими потребностями и особенностями помещения. Во избежание чрезмерного звукового давления низких частот не рекомендуется устанавливать громкоговорители вплотную к стене или в углу.

Прокладка кабеля до монтажа изделия

Монтаж громкоговорителей осуществляется только после прокладки кабеля. Не забудьте оставить кабель достаточной длины, чтобы без труда подсоединить устройство. В целях соблюдения полярности громкоговорителей рекомендуется использовать кабель с отметкой (+/-). Выбирайте кабель, качество и сечение которого соответствуют его длине: посоветуйтесь с продавцом.

МОНТАЖ

Порядок монтажа колонок и крепления к опоре (стене, потолку и т. д.) должен соответствовать действующим требованиям и нормам монтажа, проектирования, техники безопасности и подключения к сети, распространяющимся на соответствующие поверхности и опоры. Необходимо отметить, что вследствие вибрации компонентов акустических систем возможно повреждение опорных поверхностей. По этой причине монтажные работы должны выполняться квалифицированным специалистом с соблюдением правил монтажа и техники безопасности. Focal не предоставляет гарантии относительно пригодности несущей поверхности или соответствия выбранного типа монтажа вашим целям. Клиент самостоятельно несет ответственность за монтаж акустической системы. В этой связи Focal не несет ответственности за отсоединение, падение, несчастные случаи и любые другие последствия и ущерб, связанные с монтажом акустической системы.

Перед монтажом колонок убедитесь в отсутствии потолочных, стенных или наземных вентиляционных каналов или кабелей на соответствующих участках, так как это может помешать установке. Используйте соответствующие инструменты, которые помогут определить подходящие места для монтажа.

Степень защиты изделия соответствует IP65. Это означает, что оно имеет повышенную устойчивость к воде и полностью защищено от попадания пыли. Однако для поддержания громкоговорителей в исправном состоянии в течение всего срока службы не рекомендуется допускать постоянное воздействие на изделие струй воды. Также запрещается погружать его в воду. После выпадения обильных осадков следует подождать несколько часов до подачи напряжения: высыхание в естественных условиях позволяет возобновить нормальное воспроизведение звука.

Наши громкоговорители могут устанавливаться в наклонных креплениях (6, 8 и 10 дюймов), которые приобретаются отдельно. С помощью креплений колонку можно наклонить на 30 градусов.

Существующие конструкции

- Убедитесь, что глубина потолка/стены достаточна для установки компонентов акустической системы.
- Монтаж колонок осуществляется только после прокладки кабеля. Для полной герметичности используйте водонепроницаемое кабельное соединение (рис. 2). Не забудьте оставить кабель достаточной длины, чтобы без труда подсоединить устройство (около 50 см) (рис. 3). Рекомендуем использовать кабель с отметкой «+/-» для соблюдения полярности динамиков. Выбирайте кабель, качество и сечение которого соответствуют его длине: посоветуйтесь с продавцом.
- Для монтажа компонентов акустической системы в стену или потолок используйте вращающиеся крепежные зажимы. Вставьте громкоговоритель в отверстие и затяните винты крепежных зажимов, вращая их по часовой стрелке при помощи включенной в комплект поставки крестовой отвертки или шуруповерта. Во избежание повреждения крепежных зажимов при использовании шуруповерта следует использовать слабый момент затяжки (рис. 5). Громкоговоритель достаточно закреплен, если по окончании затяжки ощущается сопротивление.

RU

LITTORA 200

Руководство по эксплуатации

42

Новое строительство

- Сделайте круговое отверстие в потолке или стене подходящим инструментом (рис. 1).
- Подготовьте кабель и не забудьте оставить кабель достаточной длины, чтобы без труда подсоединить устройство (около 50 см). Для полной герметичности используйте водонепроницаемое кабельное соединение (рис. 2). В целях соблюдения полярности громкоговорителей рекомендуется использовать кабель с отметкой (+/-). Выбирайте кабель, качество и сечение которого соответствуют его длине: посоветуйтесь с продавцом (рис. 3).
- Для монтажа компонентов акустической системы в стену используйте вращающиеся крепежные зажимы. Вставьте громкоговоритель в отверстие и затяните винты крепежных зажимов, вращая их по часовой стрелке при помощи включенной в комплект поставки крестовой отвертки или шуруповерта. Во избежание повреждения крепежных зажимов при использовании шуруповерта следует использовать слабый момент затяжки (рис. 5). Громкоговоритель достаточно закреплен, если по окончании затяжки ощущается сопротивление.

ОСОБЫЕ УКАЗАНИЯ

Уход за устройством

Уход за встраиваемой акустической системой 200 Series ограничивается протиранием поверхностей сухой тканью. Для ухода за колонкой рекомендуется использовать влажную ткань. Никогда не используйте растворители, моющие и чистящие средства, спиртосодержащие или едкие вещества, а также абразивные материалы для очистки поверхности колонки.

Окраска

Решетка изделий линейки 200 Series может быть окрашена в цвета, гармонирующие с цветовой гаммой помещения. Для достижения оптимального результата желательно очистить окрашиваемую поверхность с помощью слабого раствора моющего средства, чтобы удалить остатки смазки, а затем слегка зачистите эти поверхности тонкой шлифовальной бумагой (зернистость ок. 300). Перед покраской с помощью краскопульта сначала снимите решетку с изделия. Рекомендуем подложить под решетку защитный слой, чтобы исключить риск окрашивания других предметов. Для окрашивания сетки можно использовать интерьерные краски. Следите за тем, чтобы краска не забивалась в отверстия решетки, поскольку это может повлиять на качество звучания громкоговорителя.

Период приработки

Громкоговорители представляют собой сложные механические устройства, оптимальные характеристики работы которых достигаются по истечении периода адаптации к температуре и влажности окружающей среды. Длительность периода адаптации зависит от ряда условий и может составлять несколько недель. Для того чтобы сократить этот период, рекомендуется обеспечить непрерывную работу громкоговорителей в течение 20 часов при среднем уровне звука. После полной стабилизации характеристик встраиваемая акустическая система для использования в морских условиях 200 Series будет демонстрировать оптимальные рабочие параметры.

Условия гарантии

Poza Francją sprzęt Focal jest objęty gwarancją, której warunki są ustalone lokalnie przez oficjalnego dystrybutora Focal w każdym kraju, zgodnie z przepisami obowiązującymi na danym terytorium.

优先阅读！ 重要安全使用指南！

	<p>警告标志。此标志旨在提醒用户注意说明书中与操作和维护相关的重要指示。</p>	
<ol style="list-style-type: none"> 1. 阅读本指南。 2. 妥善保管本指南。 3. 请注意所有警告事项。 4. 一切按照指示进行操作。 5. 产品开箱之后，请勿将包装放到儿童能够接触的地方，以防出现窒息危险。 6. 切勿使用化学制剂或研磨去污剂清洁本设备。只可使用干布进行清洁。 7. 请勿堵塞任何通风口。请按照制造商的指引安装本机。 8. 请勿将本机安装或存放在散热器、炉灶、暖气出风口或其他散热设备等散发热量的热源附近。 9. 不得将设备放置在温度高于65°C的环境中。 10. 请勿长期在流水中使用本产品。 11. 请勿将产品安装在易浸水区域。 12. 切勿将任何物体插入本机的通风孔。这可能会接触高压部件或引起短路，从而引发火灾或触电。 13. 如果产品冒烟或发出异味，应立即切断电源（进入待机状态）并停止使用。请尽快联系您的经销商。 14. 请使用制造商推荐的配件。 15. 如本机随附电缆线或线束，请按照本说明书正确使用，切勿将其替换或改动。 	<ol style="list-style-type: none"> 16. 请勿尝试自行维修本设备。拆开本设备可能会使您遭受危险电压伤害或面临其它危险。 17. 所有维护工作必须由专业人员执行。当设备出现任何的损坏，如电缆或插头损毁、外物插入、液体渗入、故障或跌落时，应对其进行维护。 18. 在对设备进行任何维护或维修之后，请要求维护技术人员进行测试以确认产品能够安全运行。 19. 当需要更换部件时，请确保维修技术人员使用制造商指定的部件或与原件具有相同规格的部件。不相符的部件可能会引发火灾、触电或其他危险。 20. 产品出现任何损坏都将致使IP认证失效。如发生以上情况，任何液体或固体接触产品都可能对用户造成危险，也有可能损坏与产品连接的第三方电子设备。 21. 如安装低音扬声器，必须将其牢固地固定以确保安全。基于安全考虑，建议将音箱安装在地板或墙壁上。如未正确固定，发生事故时可能成为抛射体。如将音箱安装到开放区域，应尤为注意这一点。 	<ol style="list-style-type: none"> 22. 如果本产品安装在船舶中使用：航行和操作时，请确保音频系统音量合理，以免影响您或他人的安全。停泊时，请遵守与噪音污染相关的现行法规。 23. 不能安全自主地使用本产品的用户，特别是14岁以下儿童以及残障人群，必须在有人监督和/或陪伴下使用设备。 24. 为了避免可能产生的听力损伤，请勿长时间在高音量使用扬声器。收听高功率扬声器会损害用户耳朵并引起听力受损（临时或永久性耳聋、耳鸣、听觉过敏）。将耳朵暴露于高音量（85分贝以上）一小时以上会导致不可逆的听力损伤。 <div style="text-align: center;">  <p>(CEI 60417-6044)</p> </div>



音箱在各种平面的安装和固定方式（如支架、地面锚栓）应遵循相关平面和/或支架相应的施工、布局、安全和布线的条件和标准。此外，产品可能会造成震动并损坏其安装支架。因此，相应的安装操作必须由了解相应安装和安全规范的合格专业人员进行。Focal不对特定的支架、安装位置或安装方式提供任何保证，音箱的安装实施由客户自行负责。因此，对于因安装音箱而引起的任何性质的意外、事故和/或任何后果或损坏，Focal概不负责。

LITTORA 200

安装手册

44

要激活Focal-JMLab产品的质保，
您现在可以在线注册产品：www.focal.com/garantie/



感谢您购买Focal产品。欢迎步入我们的高保真天地。创新、传统、卓越和愉悦是我们的价值观；我们全力以赴地为您提供纯粹、保真且丰富的声音。为充分发挥产品的性能，建议您阅读本手册中的指引，并妥善保存以备日后参考。

包装清单：

- 200 Series音箱 x 1
- 1个圆形网罩
- 接线器 x 1
- 快速入门 x 1
- 安全须知和质保条款 x 1

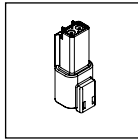
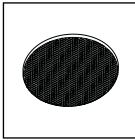
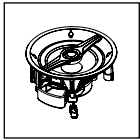

产品要点

“M”形铝制圆顶高音单元高音单元运用Focal独有的“M”形圆顶技术，能够优化能量传送，打造全方位的乐音体验。圆顶的铝合金材质是一种耐腐蚀材料，能够保证卓越的刚度和阻尼性能，具有轻柔动感的高音表现。

Iris IP振膜扬声器：200 Series音箱的扬声器振膜均采用Iris IP夹层技术制造。Iris IP振膜将碳纤维和聚丙烯相结合，能够保证卓越的刚性和中频阻尼性能。扬声器采用Santoprene®共注成型悬架，确保在恶劣环境中拥有长久的可靠性和稳定性。

保护网罩：安装简便，良好整合。不生锈。

室内/室外模式滤波设置：扬声器安装在室内或室外时，可调整扬声器的性能。要进行调整，请按下扬声器背面的按钮（图3）。

IP65认证：本产品为全密封设计，可以防止灰尘或水流侵入。

放大器的选择

功放的冗余功率不会对音箱和扬声器造成损坏，相反，功率不足则会。实际上，如果音量过高，放大器饱和并产生干扰信号，具有摧毁高音单元的风险。200 Series整合型音箱的动态容量和清晰度足以突显与其连接的放大器的品质缺陷。

建议所使用的放大器功率比设备总功率高出20%，以免使本产品出现过载或损坏。

经销商会根据您的品位和预算为您提供建议。

请务必遵循针对放大器的建议，将每台200 Series产品正确连接

音箱的布局

200 Series音箱经过充分研究，以尽可能忠实再现各种形式的音乐。但是，需遵循一些简单的规则来优化其性能，保证良好的音调平衡和逼真的声像。

声音扩散用途（吸顶）

要用于背景声音扩散（每个音箱独立于其它而运行），音箱可根据您的需求或空间结构限制来安装。但请注意不要使音箱太过靠近墙壁或角落，避免低频过度。

安装前的布线

只有在布线工作完成之后，您才可以进行音箱的安装。确保留出长度足够的线缆，以轻松连接产品。建议您使用带有标记的线缆以区分扬声器的极性（+/-）。请根据经销商的建议，选择截面与长度相配的优质线缆。

LITTORA 200

安装手册

45

安装

音箱在各种平面的安装和固定方式（如墙壁、顶棚）应遵循相关表面和/或支架相应的施工、布局、安全和布线的条件和标准。此外，产品可能会造成震动并损坏其安装支架。因此，相应的安装操作必须由了解相应安装和安全规范的合格专业人员进行。Focal不对特定的支架、安装位置或安装方式提供任何保证，音箱的安装实施由客户自行负责。因此，对于因安装音箱而引起的任何性质的意外、脱落、坠落、事故和/或任何后果或损坏，Focal概不负责。

安装音箱之前，请确保顶棚/墙壁/地面的位置不会受到通风管道或干扰安装的电缆等阻碍。请借助合适的工具确定正确安装位置。

本产品通过IP65认证，具备完全的耐水和防尘性能。但是为延长使用寿命，建议不要长期在流水中使用。另外，切勿完全浸入水中。极端恶劣天气之后，应等待几小时之后再通电使用，自然干燥可让其恢复正常的音频功能。

可使用我们提供的倾斜支架（6英寸、8英寸和10英寸）安装扬声器。倾斜支架可将扬声器倾斜30°安装。

现有建筑

- 确保顶棚/墙壁具有足够的安装深度。
- 应先完成布线工作，再进行音箱安装。可使用附带的接线器进行连接，保障密封性能（图2）。确保留出足够的线缆长度以轻松连接您的产品（约50厘米）（图3）。建议您使用带有标记的线缆以区分扬声器的极性（+/-）。根据经销商的建议，选择截面与长度相配的优质线缆。
- 通过旋转爪钩将音箱固定在墙壁或顶棚。为此，请将扬声器插入切口，使用十字螺丝刀或类似工具顺时针拧紧固定爪钩上的螺丝。使用螺丝刀时，请将紧固扭矩设置为较低值，以免损坏固定爪钩（图5）。拧紧螺丝直至感觉到较大阻力，扬声器即为安装完毕。

新建筑

- 使用合适工具在顶棚/墙壁切割出圆形开口—（图1）。
 - 准备线缆，并确保留出足够的线缆长度以轻松连接您的产品（约50厘米）。可使用附带的接线器进行连接，保障密封性能（图2）。建议您使用带有标记的线缆以区分扬声器的极性（+/-）。请根据经销商的建议，选择截面与长度相配的优质线缆（图3）。
- 通过旋转爪钩将音箱固定在墙壁上。为此，请将扬声器插入切口，使用十字螺丝刀或类似工具顺时针拧紧固定爪钩上的螺丝。使用螺丝刀时，请将紧固扭矩设置为较低值，以免损坏固定爪钩（图5）。拧紧螺丝直至感觉到较大阻力，扬声器即为安装完毕。

特别注意事项

保养

对200 Series整合型音箱的保养仅限于使用干布进行除尘。如果音箱出现污迹，建议您只使用湿布擦拭。切勿使用溶剂、洗涤剂、乙醇或腐蚀性物质、刮刀或清洁工具清理音箱表面。

喷漆

200 Series产品的网罩可以喷漆，使产品与环境协调一致。为获得理想效果，最好使用低浓度洗涤剂清洁待喷漆的表面以祛除可能存在的油污，并用极细的砂纸（粒度约300目）轻轻擦拭。使用喷枪喷漆之前，建议将网罩从产品上取下。建议对网罩后部加以保护，以免将漆喷到其他部件上。可以采用与壁画相同性质的涂料。切勿使油漆堵塞网罩，以免影响音质。

磨合期

扬声器是复杂的机械组件，需要经过一定适应期才能发挥最佳性能并适应环境的温度和湿度条件。根据所处环境的差异，磨合期长短也不同，最长将持续数周时间。为加速这一过程，建议以中等音量使扬声器连续运行约二十小时。当扬声器的性能稳定之后，您便可以充分享受Marine 200 Series整合型音箱的卓越性能。

质保条款

如有疑问，请联系Focal经销商。

在法国购买的任何Focal产品享受自购买之日起2年的法定质保期。如设备不合格，您需使用原包装将其寄送至经销商处，由经销商对产品进行检测并排查故障原因。如设备在质保期内且符合质保条件，我们将依据产品购买时的法定质保条款对其进行维修或更换。反之，我们将为您出具维修费用明细。不当使用或错误连接（如移动线圈烧毁等）导致的损坏不在质保范围内。在法国以外地区，Focal产品所享受的质保条款由各自国家的Focal官方授权经销商根据当地现行法律制定并实施。

請先閱讀！ 重要安全提醒事項！

	<p>警告符號。設計此符號以警示用戶注意所提及關於設備處理、操作及維護的重要說明之存在。</p>	
<ol style="list-style-type: none"> 1. 請仔細閱讀這份說明。 2. 請保存這份說明。 3. 請遵從所有警告。 4. 請遵守所有指示。 5. 將產品拆封後，請確保將包裝材料放置於兒童無法取得處。因為其可能造成窒息風險。 6. 切勿使用研磨性化學品或清潔劑清潔設備。僅能使用乾布清潔。 7. 請勿遮蓋通風口。請遵守製造商的設備安裝說明。 8. 請勿將本裝置安裝或存放於靠近熱源處，例如暖氣散熱片、爐灶、暖氣口或任何其他會散發熱氣的裝置。 9. 設備不可曝露在高於 65° C 的溫度。 10. 請勿將產品長期處於水流中。 11. 請勿將本產品安裝在可能被淹沒的地方。 12. 絕對不可透過風扇孔，塞入任何物件。物件可能會接觸到產生高壓電或短路的零件，而引發火災或觸電。 13. 如果產品散發煙霧或異味，請立即切斷電源供應（置於待機模式）並停止使用。盡快聯絡您的經銷商。 14. 請使用製造商所推薦的配件。 15. 若提供電線或連接器，請依用戶手冊中的描述恰當使用，請勿進行替換或改裝。 	<ol style="list-style-type: none"> 16. 請勿試圖自行修復裝置。拆開此裝置可能導致您接觸到危險的電壓、或產生其他風險。 17. 所有的維修工作皆必須由具專業資格人員執行。在設備受損後必須進行維護，諸如纜線或插頭損壞、異物插入設備中、液體滲入設備內、或設備經不正確操作或掉落。 18. 設備進行任何維修工作之後，請要求維護技術人員測試裝置，以確認其可安全工作。 19. 如需替換零件，請確保使用製造商指定的零件，或與原件規格相同的零件。使用規格不一致的零件，可能導致火災、觸電或其他風險。 20. 任何受損均會導致產品 IP 防護等級不再有效。故若有任何液體或固體與產品接觸，其可能對用戶造成危險，或可能損壞連接至產品的第三方電子設備。 21. 若安裝有超低音揚聲器，必須將其穩固地固定以確保牢固安裝。為了安全起見，我們建議將揚聲器固定在地面或牆面。若未適當牢固安裝，意外情況下其可能被拋射。若此設備安裝於開放空間中，這一點尤為重要。 	<ol style="list-style-type: none"> 22. 如果產品預計要安裝在船上：在航行和操縱時，以合理的音量使用音響系統，以免影響您或他人的安全。潤濕設備時，請遵守適用的噪音規定。 23. 某些用戶沒有足夠的自主權，無法單獨安全使用產品。特別注意，14 歲以下的兒童和有某些殘障人士在使用該產品時必須有人監督和/或陪同。 24. 為避免對您的聽力造成傷害，請勿以高音量長時間聆聽揚聲器播放。以高音量聆聽揚聲器可造成使用者耳朵的傷害，並可能引起聽力問題（暫時性或永久性失聰、耳中嗡嗡作響、耳鳴、聽覺過敏）。使用過高的音量（大於 85 分貝）聆聽超過一小時會對聽力造成不可逆轉的損傷。 <div style="text-align: center;">  <p>(CEI 60417-6044)</p> </div>



安裝及架設揚聲器至任何表面的方法（支架、地錨等）需取決於所施行的建造、整修、安全以及纜線連接的條件和標準，並且需適用於所使用表面及／或支架。此外，產品可能震動並損壞其架設支架。因此，安裝操作必須由熟悉安裝與安全標準的合格專業人員進行。Focal 不對任意支架或安裝提供使用終止保固，因揚聲器的安裝由客戶負完全責任。因此，若發生與揚聲器安裝相關的任何種類的事故、意外及／或其他後果或損傷，Focal 不以任何身份負法律責任。

LITTORA 200

用戶手冊

47

欲獲得Focal-JMLab 的保固服務，
您可上網登記所購入之產品：www.focal.com/garantie



謝謝您選購了Focal的產品。歡迎進入我們的Hi-Fi世界。我們的核心價值是創新、傳統、卓越及愉悅，我們唯一的目標是提供您純粹、真實且豐富的聲音。為了協助您認識產品的所有效能，我們建議您閱讀這份手冊內的使用說明，並妥善保存以備日後查閱。

包裝內容物：

- 1個 200 系列揚聲器
- 1 個圓形格柵
- 1 個纜線連接器
- 1 份快速入門說明
- 1 份安全說明和保固條款

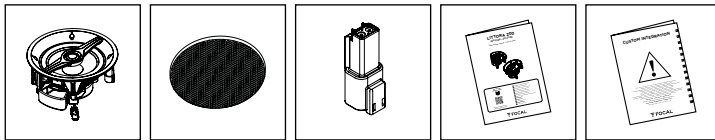

關鍵點

鋁製「M」型圓頂高音揚聲器。高音揚聲器採用 Focal 獨有的「M」型圓頂技術，可實現最佳的能量傳輸和理想的指向性。圓頂的鋁材是一種耐腐蝕材料，可確保在剛性和阻尼方面具有出色的效能，可以獲得平穩而動態的高音。

Iris IP 振膜揚聲器：所有 200 系列揚聲器的振膜均採用 Iris IP 夾層技術製造。Iris IP 是一種整合了碳纖維和聚丙烯的振膜，提供出色的硬度效能和理想的中音阻尼。共同模製的 Santoprene® 揚聲器懸架可確保在惡劣環境中的可靠性和長期穩定性。

保護格柵：易於設定，良好的整合。不會生鏽。

室內/室外模式交叉使用：如果安裝在室內或室外，可以調整揚聲器的效能。為此，請按下揚聲器背面的按鈕（圖 3）。

IP65 認證：該產品完全密封，可防止灰塵侵入，並防止水射流。

選擇擴大機

擴大機功率過大不會損壞圍柵和揚聲器，功率不足才會導致損壞。事實上，如果音量過高，擴大機會飽和並產生干擾信號，可能會損壞高音揚聲器。200系列整合式揚聲器的動態容量和清晰度足以突顯與之配合的擴大機的品質和缺陷。

建議使用功率比安裝總功率高 20% 的擴大機，以避免過載或損壞產品。

經銷商將根據您的品味和預算為您提供建議。

請務必遵循擴大機的使用建議，正確連接每個 200 系列的產品

揚聲器定位

200 系列揚聲器旨在盡可能忠實地再現所有形式的音樂。然而，應該遵守一些簡單的規則來發揮最佳其效能，保證良好的音調平衡和逼真的聲像。

擴音使用（天花板）

用於背景擴音（每個音響獨立工作），可以根據您的需要和空間限制安裝音響。但是，請注意不要將揚聲器安裝得太靠近牆壁或角落，以免出現過多的低頻電平。

安裝前佈線

只有在纜線鋪設完畢後，才能考慮安裝音響。請務必留出足夠的纜線長度，以便輕鬆連接您的產品。我們建議您使用帶有標記的纜線，遵循揚聲器的電極 (+/-)。選擇長度適當的優質纜線：您的經銷商將能夠提供建議。

LITTORA 200

用戶手冊

48

安裝

安裝及架設揚聲器至任何表面的方法（牆壁、天花板等）需取決於所施行的建造、整修、安全以及纜線連接的條件和標準，並且需適用於所使用表面及／或支架的安裝。此外，產品可能震動並損壞其架設支架。因此，安裝操作必須由熟悉安裝與安全標準的合格專業人員進行。Focal 不對任意支架或安裝提供使用終止保固，因揚聲器的安裝由客戶負完全責任。因此，若發生與揚聲器安裝相關的任何種類的事故、脫鉤、掉落、意外及／或其他後果或損傷，Focal 不以任何身份負法律責任。

在安裝揚聲器之前，請確保所選擇的天花板／牆壁／地板上位置不會被風道等通道或任何可能干擾安裝的纜線阻擋。使用適當的工具來幫助您確定正確的安裝位置。

產品通過了 IP65 認證，防水效能更強，可完全防塵。為了保證產品使用壽命，不建議讓其遭受持續的水流沖刷，此外也不要將其浸入水中。惡劣天氣過後，請等待幾個小時後再開啟電源安裝，自然乾燥會可讓音訊正常運作。

可以將我們的揚聲器安裝在隨附的傾斜支架（6 英尺、8 英尺和 10 英尺）上。使用支架安裝可讓揚聲器傾斜 30° 角。

在現有位置安裝

- 確保天花板／牆壁有足夠的厚度以容納產品。
- 在有纜線鋪設完畢後，才能考慮安裝音響。與隨附的纜線連接器結合使用，以確保完美密封（圖 2）。請務必留出足夠的纜線長度，以便連接您的產品（約 50 公分）（圖 3）。我們建議您使用帶有標記的纜線，遵循揚聲器的電極（+/-）。選擇長度適當的優質纜線：您的經銷商將能夠提供建議。
- 使用旋轉支架將音響架設到牆壁和天花板上。為此，請將音響插入開口中，並使用十字螺絲刀或螺絲刀順時針擰緊安裝支架上的螺絲。使用螺絲刀時，確保將擰緊扭矩設為較低值，避免損壞安裝支架（圖 5）。當您在緊固過程結束時感到有阻力時，音響就充分固定好了。

新位置安裝

- 使用合適的工具在天花板／牆壁上開一個圓形開口（圖 1）。
- 準備好纜線，確保留出足夠的纜線長度，以方便連接產品（約 50 公分）。與隨附的纜線連接器結合使用，以確保完美密封（圖 2）。我們建議您使用帶有標記的纜線，遵循揚聲器的電極（+/-）。選擇長度適當的優質纜線：您的經銷商將能夠提供建議（圖 3）。
- 使用旋轉支架將音響架設到牆上。為此，請將音響插入開口中，並使用十字螺絲刀或螺絲刀順時針擰緊安裝支架上的螺絲。使用螺絲刀時，確保將擰緊扭矩設為較低值，避免損壞安裝支架（圖 5）。當您在緊固過程結束時感到有阻力時，音響就充分固定好了。

特別注意事項

養護

200 系列整合式揚聲器的養護僅限於使用乾布除塵。如果格柵上有污漬，我們建議直接用濕布擦拭。切勿使用溶劑、清潔劑、酒精或腐蝕性產品、刮刀或刮削器清潔格柵表面。

塗料

200 系列產品的格柵可以噴漆，讓揚聲器與周圍環境協調一致。為獲得最佳效果，建議用輕度清潔劑清洗待塗表面，以去除任何油脂痕跡，並用極細的砂紙（約 300 克）輕輕打磨。從產品上取下格柵，使用噴槍塗漆。我們建議在格柵後面加一個保護罩，以避免塗料噴到其他組件。可以使用與牆漆具有相同的性質的油漆。請注意不要油漆堵住格柵，因為這會影響系統的音質。



磨合期

使用的揚聲器是複雜的機械零件，需要一段磨合期才能達到最佳運作狀態，並適應環境的溫度及濕度條件。磨合期的長短視情況而定，有可能長達數週。為了加快這一過程，我們建議您以中等音量運行揚聲器約 20 小時。一旦揚聲器特性完全穩定，您就可以充分享受海洋 Marine 200 系列整合式揚聲器的效能。

保固條款與條件

所有 Focal 揚聲器皆受保固，保固內容由您所在國家的官方 Focal 經銷商制定。您的經銷商能夠提供關於保固條件的所有細節。保固範圍延伸至在原購買發票的開立國家內有效的合法保固所授予的範圍。

먼저 읽을 것! 중요 안전 지침!

	<p>경고 기호. 이 기호는 장치의 조작 및 유지보수와 관련된 중요 지침이 있음을 사용자에게 알리는 것입니다.</p>	
<ol style="list-style-type: none"> 1. 이 지침들을 읽을 것. 2. 이 지침들을 보관할 것. 3. 모든 경고를 고려하십시오. 4. 모든 지침을 준수할 것. 5. 제품을 언박싱한 후, 포장용 어린이 손에 닿지 않는 곳에 두십시오. 질적 위험이 있습니다. 6. 제품을 청소하기 위해 화학 제품 또는 연마성 세제를 사용하지 마십시오. 마른 천으로만 닦을 것. 7. 통풍구를 막지 마십시오. 지침에 따라 장치를 설치하십시오. 8. 라디에이터, 레인지, 난방장치 출구, 또는 기타 열을 발산하는 모든 장치와 같은 열원 주변에 설치하거나 보관하지 마십시오. 9. 장치를 65°C를 초과하는 온도에 노출하지 마십시오. 10. 장치를 흐르는 물 아래에 두지 마십시오. 11. 물에 잠길 수 있는 구역에 제품을 설치하지 마십시오. 12. 장치 통풍구를 통해 어떤 물체도 삽입하지 마십시오. 이 경우 고전압 상태의 구성부품에 닿거나 구성부품을 단락시킬 수 있어 화재나 감전 위험이 있습니다. 13. 제품에서 연기나 이상한 냄새가 나면 즉시 전원을 차단(대기모드로 전환)하고 사용을 중지하십시오. 가능한 빨리 대리점에 문의하시기 바랍니다. 14. 제조자가 권장하는 액세서리를 사용하십시오. 15. 전선 또는 하네스가 제공되는 경우, 다른 것으로 대체하거나 변조하지 말고 본 설명서에 명시된 적합한 방법을 사용하십시오. 	<ol style="list-style-type: none"> 16. 직접 본 장치를 수리하려고 하서는 안 됩니다. 장치를 열면 위험한 전압 또는 기타 위험에 노출될 수 있습니다. 17. 모든 유지보수 작업은 공인 정비사만이 실시할 수 있습니다. 케이블이나 전원 플러그의 손상, 물체 유입, 장치 내 액체 쏟음, 장치의 오작동 또는 장치의 넘어짐과 같이 장치에 손상이 발생한 경우 유지보수 작업이 필요합니다. 18. 장치에 대한 모든 개입 또는 수리 작업 후에는 제품이 완전히 안전하게 작동하는지 확인하도록 테스트하도록 유지보수 기사에게 요청하십시오. 19. 구성부품의 교체가 필요한 경우 제조자가 명시하거나, 또는 원부품과 동일한 특성을 가진 구성부품을 사용해야 합니다. 비규격 부품은 화재, 감전 또는 기타 위험을 유발할 수 있습니다. 20. 어떤 식으로든 제품이 손상된 경우 모든 손상은 IP 인증을 무효화합니다. 예를 들어 액체 또는 고체가 제품과 접촉하면 사용자에게 위험을 초래하거나, 제품에 연결된 타사 전자 장치를 손상할 수 있습니다. 21. 서브우퍼를 설치할 때는 잘 고정하여 안정적으로 설치하는 것이 무엇보다 중요합니다. 안전을 위해 서브우퍼를 차량의 바닥 또는 측면에 고정하는 것이 좋습니다. 올바르게 설치하지 않으면 사고가 났을 때 튀어나갈 수 있습니다. 이는 서브우퍼를 열려 있는 공간 내에 설치하는 경우 더욱 중요한 사항입니다. 	<ol style="list-style-type: none"> 22. 선상에서 사용하기 위해 설치하는 경우: 항해 중 및 조작 시, 본인과 타인의 안전을 훼손하지 않도록 적절한 음량으로 오디오 시스템을 사용하시기 바랍니다. 뱃짐 중에는 소음 공해와 관련된 현행 규정을 준수하십시오. 23. 특정 사용자는 위험 없이 혼자서 제품을 사용하기에 충분한 능력을 갖추고 있지 않습니다. 특히 14세 미만 어린이 또는 특정한 장애가 있는 사람은 장치 사용시 반드시 감독을 받거나 사용자 타인이 동반해야 합니다. 24. 청각 기능 손상을 피하기 위해, 장시간 큰 음량으로 듣지 마십시오. 큰 출력력을 가진 스피커 소리는 청취자의 귀에 손상을 주어 청각 기능 장애를 유발할 수 있습니다 (일시적 또는 영구적 청력 손실, 귀에서 뻥뻥거리는 소리가 들림, 이명감, 청각 과민증). 1시간 이상 과도한 음량(85 dB 초과)에 귀를 노출하면 영구적 청력 손상을 입을 수 있습니다. <div style="text-align: center;">  <p>(CEI 60417-6044)</p> </div>



어떤 표면(벽, 천장 또는 기타)에든 스피커 시스템을 설치하고 고정하는 작업은 관련 표면 및 지지물에 적용되는 설치, 구조, 안전, 배선 조건 및 규격에 따라 실시해야 합니다. 또한 제품은 제품이 고정된 지지물에 진동을 발생시키거나 손상할 수 있습니다. 따라서 설치 작업은 자격이 있고 설치 및 안전 규격을 숙지하고 있는 전문가가 실시해야 합니다. Focal은 지지물 또는 특정 설비, 고객이 직접 실시한 스피커 설치 작업과 관련된 보증을 하지 않습니다. 따라서 Focal은 스피커 시스템 설치와 관련하여 발생하는 사건, 사고 및 모든 유형의 결과 또는 손상에 대해 책임을 지지 않습니다.

LITTORA 200

사용 설명서

Focal-JMLab 보증서 인증을 위해,
이제 제품을 온라인 등록할 수 있습니다: www.focal.com/garantie



Focal 제품을 구입해주셔서 감사합니다. Focal과 함께하는 하이파이의 세계에 오신 것을 환영합니다. 혁신과 전통, 탁월한 품질과 즐거움을 핵심 가치로 삼고 있는 Focal은 순수하고 충실하며 풍부한 사운드를 제공하기 위해 최선을 다하고 있습니다. 제품의 모든 성능을 활용할 수 있도록 본 책자의 지침을 읽고 나중에 참고할 수 있도록 잘 보관해 두실 것을 권장합니다.

패키지 구성:

- 200 Series 라인 스피커 1개
- 원형 그릴 1개
- 케이블 글랜드 1개
- 렉스타트 1개
- 안전 지침 및 보증 조건 1개

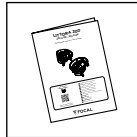
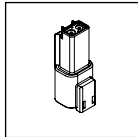
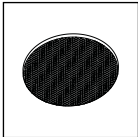
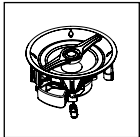

주요 특징

알루미늄 M자형 돔 트위터: 트위터에는 Focal 독점 M자형 돔 기술이 적용되어 최적의 에너지 전달과 이상적인 지향성을 제공합니다. 내부식성을 지닌 재료인 돔의 알루미늄은 강도와 댐핑 측면에 있어 뛰어난 성능을 지니므로 부드러우면서도 역동적인 고음을 즐길 수 있습니다.

Iris IP 멤브레인이 부착된 라우드스피커: 200 Series 라인의 라우드스피커 멤브레인은 모두 Iris IP 샌드위치 기술로 제조되었습니다. Iris IP는 강도 측면에서 탁월한 성능 및 중간 주파수에서 이상적인 감쇠를 제공하는 탄소섬유 강화 폴리프로필렌이 통합된 멤브레인입니다. 오버몰딩된 Santoprene®으로 제작된 라우드스피커의 서스펜션은 가혹 환경에서도 신뢰성을 제공하고 시간이 경과해도 안정성을 보장합니다.

보호 그릴: 쉽게 장착되고 잘 통합됨. 녹슬지 않습니다.

실내/실외 필터링 모드: 실내 또는 실외에 설치했을 때 라우드스피커의 성능을 환경에 맞게 조절할 수 있습니다. 이렇게 하면 라우드스피커의 뒷면에 있는 버튼을 누르십시오(그림 3).

IP65 인증: 제품은 분진이 침투되지 않도록 완전히 밀봉되어 있고 물 분사로부터 보호됩니다.

앰프 선택

스피커 시스템과 스피커를 훼손할 수 있는 것은 앰프 출력이 과도할 때가 아니라, 출력이 충분하지 못할 때입니다. 실제로 음량을 너무 높이면 앰프가 포화되어 트위터를 파괴할 위험이 있는 불요 신호가 발생합니다. Intégration 200 Series 스피커 장치의 동적용량과 선명도는 연결된 앰프의 장점과 단점을 확인할 수 있을 정도로 충분히 상승시킬 수 있습니다.

제품의 과부하 또는 손상을 예방하기 위해 설비 총 출력에 비해 20% 더 큰 출력을 내는 앰프를 사용할 것을 권장합니다. 대리점이 고객의 취향과 예산에 맞춰 적당한 앰프를 선택하도록 도와드릴 것입니다.

각 200 Series 제품을 정확하게 연결하기 위해 앰프와 관련된 권장사항을 준수하십시오.

LITTORA 200

사용 설명서

스피커 시스템의 배치

200 Series 라인의 스피커 시스템은 모든 종류의 음악을 가능한 충실하게 구현할 수 있도록 연구를 거쳤습니다. 그럼에도 성능을 최적화하기 위한 간단한 몇 가지 규칙을 지킴으로써 잘 균형잡힌 음색과 생생한 사운드 이미지를 구현할 수 있습니다.

소리 분산용으로 사용(천장)

배경 소리의 분산 사용(각 스피커 시스템이 각각 독립적으로 작동함)을 위해 스피커 시스템은 사용자의 필요 및 공간 제약에 맞게 설치할 수 있습니다. 어떠한 경우이든 스피커 시스템을 벽 또는 모서리에 너무 가깝게 설치하지 않아야 과도한 수준의 저주파를 방지할 수 있습니다.

설치 전 배선

케이블 배치 후에만 스피커 시스템의 조립을 할 수 있습니다. 제품에 쉽게 연결할 수 있도록 케이블 길이를 충분히 남겨두시기 바랍니다. 스피커 극성(+/-)에 맞도록 케이블을 사용하실 때 마킹을 이용하는 것을 권장합니다. 품질이 좋고 길이에 적합한 부분의 케이블을 선택하십시오. 대리점에서 문의할 수 있습니다.

설치

어떤 표면(벽, 천장 또는 기타)에든 스피커 시스템을 설치하고 고정하는 작업은 스피커를 고정하는 표면 및 지지물에 적용되는 설치, 구조, 안전, 배선 조건 및 규격에 따라 실시해야 합니다. 또한 제품은 제품이 설치된 지지물에 진동을 발생시키거나 손상할 수 있습니다. 따라서 관련 설치 작업은 자격이 있고 설치 및 안전 규격을 숙지하고 있는 전문가가 실시해야 합니다. Focal은 지지물 또는 특정 설비, 고객이 직접 실시한 스피커 설치 작업과 관련된 보증을 하지 않습니다. Focal은 사고, 장치 탈락, 낙하, 사고 및 스피커 시스템 설치와 관련하여 발생하는 모든 유형의 결과 또는 손상에 대해 책임을 지지 않습니다.

스피커 시스템을 설치하기 전, 천정/벽면/바닥에서 선택한 배치 위치에 배기관이나, 설치를 방해할 수 있는 케이블 등이 지나가지 않아야 합니다. 설치에 적합한 위치를 결정하기 위해 도움이 되는 적절한 도구를 사용하십시오.

이 제품들은 수분에 대한 저항성 및 완벽한 방진성으로 IP65 인증을 받았습니다. 그럼에도 수명을 보존하기 위해서 제품이 지속적인 물의 흐름에 노출되지 않도록 할 것을 권장하며, 결코 침수시켜서는 안 됩니다. 심한 악천후가 발생한 후에는 수시간 동안 기다렸다가 설비 전원을 켜 것을 권장 드립니다. 이렇게 하면 자연적 건조에 의해 공칭 오디오 기능이 복구됩니다.

액세서리에서 이용 가능한 경사형 지지대(6", 8", 10") 내에 라우드스피커를 설치할 수 있습니다. 지지대를 이용하여 설치된 라우드스피커를 30° 기울일 수 있습니다.

기존 시설

- 제품을 설치하려면 천장/벽체가 충분히 두껍고 깊어야 합니다.
- 케이블 배치 후에만 스피커 시스템의 조립을 할 수 있습니다. 완벽한 밀봉을 위해 케이블 글랜드에 연결합니다(그림 2). 제품에 쉽게 연결할 수 있도록 케이블 길이를 충분히 남겨두시기 바랍니다(약 50cm)(그림 3). 스피커 극성 표시가 되어 있는 케이블을 사용하고 스피커 극성(+/-)에 맞게 연결하는 것을 권장합니다. 품질이 좋고 길이에 적합한 부분의 케이블을 선택하십시오. 대리점에서 문의할 수 있습니다.
- 스피커를 벽 및 천장에 고정할 때는 회전식 발을 사용합니다. 이를 위해서는, 스피커 시스템을 절단부에 삽입하고, 십자 드라이버나 드라이버를 이용하여 고정 발의 나사를 시계 방향으로 돌려 조입니다. 드라이버를 사용하는 경우, 조임 토크를 낮은 값으로 설정하여 고정 발이 손상되지 않도록 해야 합니다(그림 5). 나사를 조이는 동안 저항이 느껴지면 스피커 시스템이 충분히 고정된 것입니다.

새로운 시설

- 천장/벽 내에 원형 개구부를 내기 위해 적합한 도구를 사용하십시오(그림 1).
- 케이블을 준비하고 제품에 쉽게 연결할 수 있도록 케이블 길이를 충분히 남겨두시기 바랍니다(약 50cm). 완벽한 밀봉을 위해 케이블 글랜드에 연결합니다(그림 2). 라우드스피커 극성(+/-)에 맞도록 케이블을 사용하실 때 마킹을 이용하는 것을 권장합니다. 품질이 좋고 적합한 길이의 케이블을 선택하십시오(그림 3). 대리점에서 문의할 수 있습니다.
- 스피커를 벽에 고정할 때는 회전식 발을 사용합니다. 이를 위해서는, 스피커 시스템을 절단부에 삽입하고, 십자 드라이버나 드라이버를 이용하여 고정 발의 나사를 시계 방향으로 돌려 조입니다. 드라이버를 사용하는 경우, 조임 토크를 낮은 값으로 설정하여 고정 발이 손상되지 않도록 해야 합니다(그림 5). 나사를 조이는 동안 저항이 느껴지면 스피커 시스템이 충분히 고정된 것입니다.

LITTORA 200

사용 설명서

52

특별 주의사항

유지관리

200 Series 설치형 스피커의 유지보수는 마른 천을 이용한 먼지 제거 정도로 제한됩니다. 스피커 시스템에 얼룩이 생긴 경우 젖은 천만을 이용할 것을 권장합니다. 스피커 시스템 표면을 청소하기 위해 용제, 세제, 알콜 또는 부식성 제품, 스크레이퍼 또는 문질러 닦는 도구를 사용해서는 절대로 안 됩니다.

도색

200 Series 제품의 그릴은 주변 환경에 어울리도록 도색할 수 있습니다. 최적의 결과를 위해서는 도색된 부분을 연성 세제로 닦아 기름기 흔적을 제거하고 나서, 아주 미세한 사포(약 300 그레인)로 가볍게 문지르는 방법을 권장합니다. 먼저 제품에서 그릴을 빼고 스프레이 건을 이용하여 도색하십시오. 실수로 다른 요소를 칠하지 않도록 그릴 뒤에 보호막을 부착할 것을 권장합니다. 사용하는 페인트는 벽의 페인트와 같은 특성의 페인트일 수 있습니다. 사운드 품질이 변조되지 않도록 페인트로 그릴을 막지 않도록 합니다.

에이징 기간

이 라우드스피커는 복잡한 기계적 구성을 갖추고 있어, 성능을 최대로 발휘하고 사용자의 환경 내 온도와 습도 조건에 적응하기 위해서는 적응(에이징) 기간이 필요합니다. 이 에이징 기간은 실제 조건에 따라 달라지며 몇 주 연장될 수도 있습니다. 이 작업을 가속화하려면 20시간 가량 중음 영역에서 라우드스피커 시스템을 작동시키는 것이 좋습니다. 라우드스피커의 특성이 완전히 안정화되면, Littora 200의 스피커 시스템의 성능을 모두 즐기실 수 있습니다.

보증 조건

프랑스 외의 지역에서 Focal 장비는 해당 지역의 현행법에 맞게 해당국의 공식 Focal 총판이 정한 현지 조건에 따른 보증이 적용됩니다.

はじめにお読みください！

安全に関する重要な説明書です！



警告シンボル。このシンボルは、機器の取り扱いや活用、メンテナンスに関して重要な指示が記載されていることを、ユーザーに警告するためのものです。

- これらの説明書をお読みください。
- これらの説明書を保管してください。
- すべての警告に配慮してください。
- すべての指示に従ってください。
- 製品をパッケージから取り出した後、お子様の手の届くところにパッケージを放置しないでください。窒息の恐れがあります。
- 製品を清掃するのに、化学薬品や研磨剤入りの洗剤は絶対に使用しないでください。乾燥した布でのみ清掃してください。
- 換気口をふさがないようにください。メーカーの指示に従い、機器を設置してください。
- ラジエーター、コンロ、暖房の送風口、あるいはその他熱を発する機器など、熱源のそばに製品を設置、または一時的にでも保管しないでください。
- 機器を65℃以上の高温にさらさないでください。
- 製品を水流にさらさないでください。
- 水没する可能性のある場所に製品を設置しないでください。
- 機器の換気口からいかなるオブジェも挿入しないでください。高電圧または短絡に関連する部品と接触し、その結果火災や感電を引き起こす可能性があります。
- 煙や異臭を発する場合は、直ちに電源を切り（スタンバイモードにする）、使用を中止してください。早急に販売店へご連絡ください。
- メーカーが推奨する付属品のみを使用してください。
- コードやコネクタが付属されている場合は、他のもので代用したり、加工したりせず、ユーザーマニュアルに記載されている通り、適切に使用してください。

- ご自分で機器を修理しようとししないでください。機器を解体すると、高電圧またはその他の危険にさらされる恐れがあります。
- メンテナンス作業はすべて、資格を有する技術者により実施されなければなりません。
- 電源ケーブルまたはプラグの破損、機器内への異物混入や液体流入、機器の機能不全または落下転倒など、機器に損害が生じた場合はメンテナンスが必要です。
- 処置または修理が完了したら、製品が安全に機能するか確認するため、メンテナンス技術者にテストを実施するよう依頼してください。
- 部品交換が必要な場合は、メーカーが指定する部品、または元来の部品と同一の特性を有する部品が使用されているか確認してください。規格外の部品は火災、感電、その他のリスクを引き起こす可能性があります。
- 製品に影響をおよぼす損傷はすべて、IP認証が無効になります。液体または固体が製品に接触すると、ユーザーに危険をもたらしたり、製品に接続されている電子機器にも損傷を与える可能性があります。
- サブウーファーを設置する際、キャビネットをしっかりと固定し、安全性を確保することが非常に重要です。安全のため、キャビネットを床または壁に固定するようお勧めします。正しく固定されていない状態で事故が発生した場合、サブウーファーが投げ出されてしまう可能性もあります。オープンスペースに設置する場合は特にこの点は順守してください。

- 製品を船に設置する場合、ご自身や他者の安全を脅かすことがないよう、航海中および操縦中は適当な音量でオーディオシステムを使用してください。停泊する際は、騒音に関する現行規制を遵守してください。
- 一人で安全に製品を使用するのに十分な自主性を有していないユーザーも存在します。とりわけ14歳以下のお子様や一定の障害をお持ちの方が機器を使用する際は必ず、監視および/またはサポートする必要があります。
- 聴覚の損傷を回避するため、長時間高レベルの音量でスピーカーを使用しないでください。高出力でスピーカーを聴くと、ユーザーの耳を損傷し、聴覚障害（一時的または決定的な難聴、耳鳴り、聴覚過敏）を引き起こす可能性があります。過剰な音量（85 dB以上）に1時間以上耳をさらすと、不可逆的に聴覚を損傷する可能性があります。



設置する面の種類にかかわらず（ホルダー、床への固定など）、スピーカーを設置および固定する際は、その面および/またはホルダーに適應する設置、整備、安全、配線の条件および規格を満たした方法で実施してください。また製品が振動することで、固定されている箇所に損傷を与える可能性があります。こうした理由から、設置および安全規格を熟知している有資格の技術者に設置作業を依頼してください。Focalは、スピーカーのあらゆる設置作業に関して保証せず、スピーカーの設置は、お客様自身の自己責任でなされるものであるとします。したがって、スピーカーの設置に関する支障、事故、および/または如何なる種類の結果または損傷に対しても、Focalは責任を負いかねます。

LITTORA 200

取扱説明書

54

Focal-JMLabの保証を有効にするには、
下記リンクから製品のオンライン登録をしてください：www.focal.com/garantie



Focalのスピーカーをご購入いただきありがとうございます。原音に忠実なハイファイの世界へようこそ。Focalはイノベーション、最高峰の技術、伝統、サウンドの喜びを大切に、お客様がビュアで原音に近い、豊かな音をお楽しみいただけることを目指しています。この製品の性能をすべて活用するには、この冊子の説明をよくお読みになり、後で参照できるよう大切に保管してください。

パッケージ内容：

- ・200シリーズのスピーカー1点
- ・丸型グリル1点
- ・ケーブルアダプター1点
- ・クイックスタートガイド1点
- ・安全に関する指示と保証条件1点

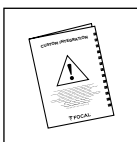
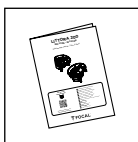
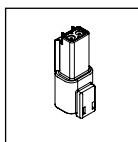
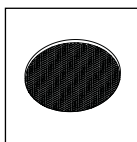
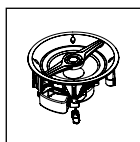

重要なポイント

アルミニウム製M型ドームツイーター：最良のエネルギー伝達と理想的な指向性を可能にするFOCALオリジナルのM型ドームテクノロジーが、ツイーターに採用されています。耐腐食性に優れた素材であるアルミニウムは、硬直性とダンピングの面で格別な性能を発揮し、スムーズであると同時にダイナミックな高域を実現します。

アイリスIP振動板スピーカーユニット：200シリーズのスピーカーユニットに搭載された振動板はすべて、アイリスIPサンドイッチテクノロジーで製造されています。アイリスIPはカーボンファイバーとポリプロピレンを融合させた振動板。硬直性とダンピングの面で格別な性能を発揮し、中域に理想的です。Santoprène®を鋳造に加えたスピーカーユニットを吊るすことで、厳しい環境下でも信頼性が高く、時を経ても安定した音を提供。

グリル：取り付けが簡単で、統合性も良好。錆つきません。

インドア/アウトドアモードのフィルター：屋内あるいは屋外の設置場所に応じて、スピーカーユニットの性能調節が可能。そのためには、スピーカーユニットの後面パネルにあるボタンをクリックします（図3）。

IP65認証：本製品は埃の混入を完全にブロック。防水効果も備わっています。

アンプの選択

スピーカーやスピーカーユニットに損傷を与えるのは、電力過剰ではなく、電力不足です。実際に音量が高過ぎるとアンプが飽和し、ノイズが発生。ツイーターを破壊する恐れもあります。200シリーズ インテグレーションスピーカーの動的範囲と解像度は、関連するアンプの品質と欠陥を明らかにするために十分高度に作られています。

製品に過剰な負担をかけたり、損傷するのを防ぐために、設置された機器の合計出力を20%上回るパワーのアンプを使用するようお勧めします。

お客様の好みと予算に応じて、販売員がアドバイス致します。

200シリーズの各製品を正確に接続するために、お使いのアンプに関する推奨事項を守ってください。

スピーカーの位置

200シリーズのスピーカーは、あらゆる形式の音楽を可能な限り忠実に再現するように設計されています。パフォーマンスを最適化し、良好な音調のバランスと現実的なサウンドイメージを保証するために以下を実施してください。

LITTORA 200

取扱説明書

55

音の拡散の使用（天井）

バックグラウンドを流すために使用する場合（各スピーカーが他のスピーカーとは独立して作動）は、ニーズやスペース内の制約に応じてスピーカーを設置することができます。ただし、低周波レベルの超過を防ぐために、スピーカーを壁や部屋の隅に近づけ過ぎないようにご注意ください。

取り付け前の配線

ケーブルの敷設が完了して初めてスピーカーの組み立てを検討することができます。製品をスムーズに接続できるよう、ケーブルの長さを十分に取っているかご確認ください。ラウドスピーカーの極性 (+/-) を尊重するために、マークが付いたケーブルを使用することを推奨します。距離に適した長さとお太さのケーブルをお選びください。販売員がアドバイス致します。

設置

設置する面の種類にかかわらず（壁、天井など）、スピーカーを設置および固定する際は、その面および/またはホルダーに適する設置、整備、安全、配線の条件および規格を満たした方法で実施してください。また、本体が振動することで、取付器具に損傷を与える可能性があります。こうした理由から、設置および安全規格を熟知している有資格の技術者に、適切な設置作業を依頼してください。Focalは、スピーカーのあらゆる設置作業に関して保証せず、スピーカーの設置は、お客様自身の自己責任でなされるものであるとします。したがって、スピーカーの設置に関するトラブル、剥離、転落、事故、および/または如何なる種類の結果または損傷に対しても、Focalは一切の責任を負いかねます。

スピーカーを取り付ける前に、天井/壁/床の設置予定場所が例えば換気ダクト管や、その他設置に影響を及ぼす恐れのあるケーブルなどで塞いでいないか確認してください。設置に適した場所を決定する際、適切なツールを使用してください。

これらの製品はIP65認証を受けており、高い防水・防塵性を備えています。しかしながら、本製品をより長くご利用いただくためには、水から離れた場所で使用するようお勧めします。水没は厳禁です。水害等が起こった場合は、数時間待ってから電源へ接続するよう推奨します。自然乾燥することで、通常の音響機能を取り戻すことができます。

アクセサリとして販売されている傾斜型ホルダー（6、8、10インチ）にスピーカーユニットを設置することが可能です。これらのホルダーは、設置されたスピーカーユニットを30°傾斜させることができます。

既存の建物

製品を設置するのに十分な厚さが天井/壁にあるか確認してください。

・ケーブルの敷設が完了してから、スピーカーの取り付けを検討してください。完璧な防水・防塵性を確保するためには、付属されたケーブルで接続してください（図2）。製品をスムーズに接続できるよう、ケーブルの長さを十分とってあるか確認してください（約50 cm）（図3）。スピーカーユニットの極性を尊重するために、(+/-) マークが付いたケーブルを使用するようお勧めします。距離に適した品質とお太さのケーブルをお選びください。販売員がアドバイス致します。

・壁と天井へスピーカーを固定する際、回転式の取付ブラケットを用います。そのためにはスピーカーを穴に挿入し、プラスドライバーまたは電動ドライバーで取付ブラケットのネジを時計回りに締めます。電動ドライバーを使用する場合は、取付ブラケットを損傷することのないよう、締付トルクを低い値に設定してください（図5）。抵抗を感じるまでネジを締めると、スピーカーの固定は十分です。

新築

・天井/壁に円形の穴をあけるために、適切な道具を使用してください（図1）。

・ケーブルを用意します。製品をスムーズに接続できるよう、ケーブルの長さを十分とってあるか確認してください（約50 cm）。完璧な防水・防塵性を確保するためには、付属されたケーブルで接続してください（図2）。ラウドスピーカーの極性 (+/-) を尊重するために、マークが付いたケーブルを使用することを推奨します。距離に適した品質とお太さのケーブルをお選びください。販売員がアドバイス致します（図3）。

・スピーカーを壁に固定する際は、回転式の取付ブラケットを使用します。そのためにはスピーカーを穴に挿入し、プラスドライバーまたは電動ドライバーで取付ブラケットのネジを時計回りに締めます。電動ドライバーを使用する場合は、取付ブラケットを損傷することのないよう、締付トルクを低い値に設定してください（図5）。抵抗を感じるまでネジを締めると、スピーカーの固定は十分です。

LITTORA 200

取扱説明書

56

注意点

メンテナンス

200シリーズ インテグレーションスピーカーのメンテナンスは、乾いた布で埃を取るからぶきに限ります。スピーカーが汚れている場合は、湿った布で汚れをふき取ってください。スピーカーの表面を清掃する際、溶剤、洗剤、アルコール、腐食剤、へら、研磨器具は絶対に使用しないでください。

塗装

環境になじむよう、200シリーズ製品のグリルはペイント可能です。最高の仕上がりするには、油性の汚れを取り除くために、ペイントする面を中性洗剤できれいにしてから、極細目のサンドペーパー（約300粒子）で軽く研磨するようお勧めします。製品からグリルを取り外し、スプレーガンで塗装します。他の部品までペイントしてしまわないよう、グリルの後ろに保護素材を加えるようお勧めします。塗料は壁の塗料と同じ性質のものを使用することができます。ペンキでグリルの穴をふさいでいないか確認してください。全体の音質悪化を引き起こす可能性があります。

エイジング期間

このスピーカーユニットは、その機能を最大限に活かし、環境温度および湿度条件に適応するために、一定の適応期間を必要とする複雑な機械部品です。このエイジング期間の長さは、それぞれの環境条件に応じて異なり、数週間に及ぶ場合もあります。この期間を加速させるには、平均的な音量で約20時間スピーカーユニットを動作させるようお勧めします。スピーカーユニットの特性が完全に安定すると、200シリーズ インテグレーションスピーカーの性能を完全にお楽しみいただけます。

保証条件

条件は該当地域の現行法規に従い、各国のFocal正規販売代理店により、その地域で定められています。

للقراءة أولاً! إرشادات مهمة للسلامة!

	<p>رمز تحذير. هذا الرمز هو مخصص لتنبيه المستخدم لوجود تعليمات مهمة مذكورة متعلقة بالتعامل مع الجهاز وتشغيله وصيانته.</p>	
 <p>(6044-60417 CEI)</p>	<p>10. إذا كانت هناك كابلات أو الأسلاك مُباعَة مع الجهاز، استخدمها بطريقة مناسبة كما هو مذكور في هذه النشرة دون استبدالها ولا تعديلها.</p> <p>11. إذا كان الطاقم أو الأسلاك تتضمن منصهر، يجب استبداله بمنصهر من نفس السعة.</p> <p>12. استخدم قطع الغيار التي توصي بها الشركة المصنعة.</p> <p>13. لا تقم بتثبيت الجهاز في أماكن قد تغمرها المياه.</p> <p>14. لا تقم بتشغيله بالقرب من المدفأة ولا تضعه على مقربة من أجهزة أخرى تنتج الكثير من الحرارة.</p> <p>15. لا تضع أشياء معدنية أو لا تترك مطلقاً داخل مكبر الصوت (مثل العملات المعدنية أو أدوات معدنية).</p> <p>16. إذا أخرج الجهاز دخاناً أو رائحة غير معتادة، أفضل التيار الكهربائي على الفور (ضعه في وضع الاستعداد) وتوقف عن استخدامه. بعد ذلك، يُرجى الاتصال بالوكيل في أقرب وقت ممكن.</p> <p>17. لا تحاول إصلاح هذا الجهاز بنفسك. يجب إجراء جميع أعمال الصيانة بمعرفة شخص مؤهل. تُعدّ الصيانة ضرورية عقب حدوث أي تلف للجهاز، مثل تلف الكابل أو قابس الكهرباء، أو انسكاب سائل أو دخول أشياء داخل الجهاز أو التشغيل السيئ أو سقوط الجهاز.</p> <p>18. بعد إجراء أي عملية صيانة أو إصلاح في الجهاز، اطلب من فني الصيانة إجراء اختبارات من أجل التحقق أن الجهاز يعمل بأمان.</p> <p>19. إذا كان الجهاز تالفاً بأي شكل من الأشكال فإن شهادة الـ IP لن تكون صالحة بعد ذلك، وأي تلامس لسائل أو مادة صلبة مع الجهاز يمكن أن يمثل خطراً على المستخدم ويمكن أن تؤدي إلى اتلاف جهاز إلكتروني آخر متصل بهذا الجهاز.</p>	<p>1. اقرأ هذه التعليمات.</p> <p>2. احتفظ بهذه التعليمات.</p> <p>3. يجب مراعاة كل التحذيرات.</p> <p>4. اتبع كل التعليمات.</p> <p>5. بعد إخراج المنتج من عبوة التغليف، احرص على إلقاء الكيس بعيداً عن متناول الأطفال. فمن الممكن أن يعثروا بالكيس، مما يعرضهم لخطر حدوث اختناق.</p> <p>6. لتنظيف الجهاز، استخدم فقط منتجات تنظيف ناعمة، ولا تستخدم بأي حال من الأحوال منتجات كيميائية أو منظفات كاشطة.</p> <p>7. من أجل تجنب حدوث أي ضرر محتمل للسمع، لا تستمع لمكبرات الصوت على مستوى صوت عالٍ لمدة طويلة. سماع مكبرات الصوت وهي تصدر صوتاً شديداً يمكن أن يتلف أذن المستخدم ويتسبب في حدوث اضطرابات سمعية (صمم مؤقت أو دائم، طنين بالأذن، تهيؤات سماع ضوضاء، اعتداد السمع). تعريض الأذنين لمستوى صوت زائد عن الحد (أعلى من 85 ديسيبل) لأكثر من ساعة يمكن أن يتلف حاسة السمع بشكل لا رجعة فيه.</p> <p>8. يجب مراقبة و / أو مساعدة بعض المستخدمين الذين ليس لديهم الاستقلالية الكافية لاستخدام المنتج بدون خطر، ولا سيما الأطفال الذين تقل أعمارهم عن 14 عاماً أو الأشخاص الذين يعانون من إعاقات معينة، عند استخدام الجهاز.</p> <p>9. أثناء تركيب صندوق الصوت الخفيض، من الضروري تأمين تركيب الصندوق وذلك بتثبيتته بإحكام. نوصيك بتثبيت الصندوق في الأرضية أو في جانب للأمان. إذا لم يتم تثبيت مكبر الصوت بشكل صحيح، يمكن أن يكون بمثابة قذيفة محتملة في حالة وقوع حادث. هذه النقطة لها أهمية كبيرة إذا كان الصندوق مثبتاً في مكان مفتوح.</p>

طرق تركيب وتثبيت مكبرات الصوت على أي سطح كان (حامل، تثبيت في الأرضية، إلخ) تستوفي الشروط والمعايير السارية الخاصة بالتركيب والتنظيم الداخلي والسلامة وتوصيل الكابلات والمطيفة على الأسطح و/ أو الحوامل المعنية بهذه الشروط بالإضافة لذلك، يمكن أن تتهنئ الأجهزة وتنتلف الحوامل المثبتة عليها. ولهذا السبب يجب أن تتم عمليات التركيب بمعرفة مهني مؤهل ومطلع على معايير التركيب والسلامة. شركة Focal لا تعطي أي ضمان للحمال أو لتركيب معين، وتنفيذ تركيب مكبرات الصوت أمر يخص العميل. ولا تُعدّ شركة Focal مسؤولة بأي حال من الأحوال في حالة وقوع حادث و/ أو أي نتيجة أخرى أو تلف من أي نوع يكون مرتبطاً بتركيب مكبرات الصوت.



للتحقق من ضمان شركة Focal-Jmlab فقد أصبح من الممكن الآن تسجيل منتجك عبر الإنترنت: www.focal.com/garantie



لقد اشترت للتو منتجًا من منتجات Focal ونحن نشكرك على ذلك. مرحبًا بك في عالمنا، وهو عالم الدقة العالية. إن الابتكار والأصالة والامتياز والمتعة هي من قيمنا؛ وهدفنا الوحيد هو أن نقدم لك صوتًا نقيًا وأصليًا ورائعًا. من أجل الاستفادة الكاملة من أداء هذا المنتج، فإننا ننصحك بقراءة التعليمات الواردة في هذا الكتيب، ثم الاحتفاظ به بعناية به لأجل الرجوع إليه مستقبلًا.

محتوى العلية :

- عدد 1 مكبر صوت من نوع Series 200
- عدد 1 شبكة دائرية
- عدد 1 وصلة كابلات
- عدد 1 دليل البدء السريع
- عدد 1 تعليمات السلامة وشروط الضمان

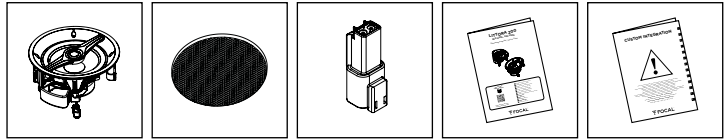

النقاط الرئيسية

مكبر صوت عالي التردد على شكل « M » من الألمونيوم: يستخدم مكبر الصوت عالي التردد تقنية القبة « M » الحصرية الخاصة بشركة Focal، التي تتبج النفل الأمثل للطاقة وتوجيه مثالي. يضمن الألمونيوم في القبة، كمادة مقاومة للتآكل، أداء استثنائيًا من حيث الصلابة والإخماد، وذلك من أجل الحصول على صوت حاد وناغم في نفس الوقت ومضبوط.

مكبر صوت بغشاء Iris IP: يتم تصنيع جميع أغشية مكبرات الصوت من فئة Series 200 بتقنية الساندوتش Iris IP. وغشاء Iris IP يضمن ألياف الكربون والبولي بروبيلين اللذين يوفران أداءً ممتازًا فيما يخص الصلابة والإخماد المثالي للتردد المتوسط. تلتحق مكبر الصوت المصنوع من مادة Santoprène® المصنوبة معه يوفر الفعالية في بيئة صعبة والثبات بمرور الوقت.

شبكة الحماية: سهولة في التركيب، ودمج جيد. لا تصدأ. الترشيح في وضع داخلي/خارجي: من الممكن ضبط أداء مكبر الصوت إذا تم تركيبه داخل المنزل أو خارجه للقيام بذلك، انقر على الزر في مستوى الوجه الخلفي لمكبر الصوت (شكل 3).

شهادة IP65: الجهاز محكم الغلق تمامًا ضد تسرب الأتربة ومحمي ضد دقات الماء.

اختيار مُضخَّم الصوت

ليست القدرة الزائدة لمضخم الصوت هي التي يمكن أن تلحق الضرر بمكبرات الصوت، بل على العكس فإن نقص القدرة هو ما يضر بالمكبرات. في الواقع إذا كان حجم الصوت مرتفعًا جدًا، فإن المضخم يصبح مشبعًا ويولد إشارات زائدة قد تدمر مكبر الصوت عالي التردد. القدرة الديناميكية ووضوح صوت مكبرات الصوت من فئة Series Intégration 200 عالية بما يكفي من أجل إبراز مزايا وعيوب مضخمات الصوت التي سيتم توصيلها معها.

يوصى باستخدام مضخم يعطي شدة أعلى بـ 20% من الشدة الإجمالية لتركيبات المنشأة لتجنب أي حمل زائد أو تلف للأجهزة. سوف يقوم الوكيل بتوجيهك وفقًا لتوصياتك وميزانيتك.

احرص على اتباع التوصيات الخاصة بمضخم الصوت الخاص بك من أجل توصيل كل مكبر صوت من سلسلة Series 200 بشكل صحيح.

تحديد موضع مكبرات الصوت

لقد تم تصميم مكبرات الصوت من فئة Series 200 من أجل تشغيل جميع أشكال الموسيقى بأكبر قدر من الجودة. ومع ذلك فإنه يستحسن اتباع بعض القواعد البسيطة من أجل تحسين أدائها، وضمان توازن نغمي جيد وصورة صوتية واقعية.

استخدام انتشار الصوت (السقف)

من أجل الاستخدام في البيث الصوتي الخلفي (حيث يعمل كل مكبر صوت بشكل مستقل عن الآخرين)، يمكن تثبيت مكبرات الصوت وفقًا لاحتياجاتك ولقيود المكان. غير أنه يجب الحرص على عدم تركيب مكبرات الصوت بشكل لصيق بالجدار أو بأحد الأركان حتى يتم تجنب فرط مستوى الترددات المنخفضة.

توصيل الكابلات قبل التثبيت

لا يمكنك التفكير في تركيب مكبرات الصوت الخاصة بك إلا بعد وضع الكابلات. تأكد من ترك الطول الكافي من الكابل من أجل توصيل جهازك بسهولة. ننصحك باستخدام كابل مع علامة مرجعية حتى تتمكن من احترام قطبية مكبرات الصوت (+/-). اختر كابلات ذات جودة عالية وقطعا مناسبة للطول: سيقيم الوكيل باعطائك النصح اللازم من أجل ذلك.

التركيب

طرق تركيب وتثبيت مكبرات الصوت على أي سطح كان (جدار، سقف، إلخ) تستوفي الشروط والمعايير السارية الخاصة بالتركيب والتنظيم الداخلي والسلامة وتوصيل الكابلات والمطبقة على الأسطح / أو الحوامل المعنية بهذه الشروط. بالإضافة لذلك، يمكن أن تميز الأجهزة وتلف الحوامل المركبة عليها. ولهذا السبب يجب أن تتم عمليات التركيب بمعرفة مهني مؤهل ومطلع على معايير التركيب والسلامة. شركة Focal لا تعطي أي ضمان للحمال أو لتركيبة معين، وتنفيذ تركيب مكبرات الصوت أمر يخص العميل. ولا تُعد شركة Focal مسؤولة بأي حال من الأحوال في حالة وقوع حادث أو تفكك أو سقوط أو وقوع حادث / أو أي نتيجة أخرى أو تلف من أي نوع يكون مرتبطاً بتركيب مكبرات الصوت.

قبل تركيب مكبرات الصوت، تأكد من أن مواضعها المختارة في السقف / الجدار / الأرضية غير مسدودة بسبب مرور قناة التهوية، على سبيل المثال أو بسبب أي كابل قد يعرقل التركيب. استخدم الأدوات المناسبة لمساعدتك في تحديد الأماكن المناسبة للتركيب.

هذه الأجهزة حاصلة على الشهادة IP65، ولديها إحكام شديد وكامل ضد دخول الأتربة. للحفاظ عليها طوال فترة حياتها، لا يُنصح بتعريضها لجريان ماء دائم، ولا يجب مطلقاً غرها في المياه. بعد التعرض لحالة طقس قاس، ينبغي الانتظار عدة ساعات قبل إعادة توصيل الكهرياء، التجفيف الطبيعي سيبيح استعادة التشغيل الصوتي الاسمي. من الممكن تركيب مكبرات الصوت الخاصة بنا على حوامل مائلة (6 درجات، و 8 درجات و 10 درجات) متوفرة كملحقات. وتنتج هذه الحوامل ميلاً بزاوية 30 درجة لمكبر الصوت المركب.

البناء الموجد

• تأكد أن السقف / الجدار سميك بشكل كافٍ لتركيب الجهاز.

- لا يمكنك التفكير في تركيب مكبرات الصوت الخاصة بك إلا بعد وضع الكابلات. وقم بوصلها بوسيلة الكابلات المُباعَة من أجل إحكام تام (شكل 2). تأكد من ترك الطول الكافي من الكابل من أجل توصيل جهازك بسهولة (حوالي 50 سنتيمتراً) (شكل 3). ننصحك باستخدام كابل عليه علامة مرجعية لتتبع الالتزام بقطبية (+/-) مكبرات الصوت. اختر كابلات ذات جودة عالية وقطعا مناسبة للطول: سيقيم الوكيل باعطائك النصح اللازم من أجل ذلك.
- يتم تثبيت مكبر الصوت في الجدار والسقف بواسطة أرجل دوارة. للقيام بهذا، قم بإدخال مكبر الصوت في القطع واربط برغي أرجل التثبيت في اتجاه عقارب الساعة بواسطة مفك البراغي صليبي الرأس أو مفك البراغي الكهربي. في حالة استخدام مفك براغي كهربي، تتأكد أن عزم الربط مضبوط على قيمة منخفضة، حتى لا تخاطر بتآلف أرجل التثبيت (شكل 5). يكون قد تثبيت مكبر الصوت بشكل صحيح عندما تشعر بمقاومة في نهاية الشد.

البناء الجديد

- استخدم الأداة المناسبة لعمل فتحة دائرية في السقف / الجدار (شكل 1).
- قم بتجهيز الكابلات وتأكد من ترك الطول الكافي من الكابل من أجل توصيل جهازك بسهولة (حوالي 50 سنتيمتراً). وقم بوصلها بوسيلة الكابلات المُباعَة من أجل إحكام تام (شكل 2). ننصحك باستخدام كابل مع علامة مرجعية حتى تتمكن من احترام قطبية مكبرات الصوت (+/-). اختر كابلات ذات جودة عالية وقطعا مناسبة للطول: سيقيم الوكيل باعطائك النصح اللازم من أجل ذلك (شكل 3).
- يتم تثبيت مكبر الصوت في الجدار بواسطة أرجل دوارة. للقيام بهذا، قم بإدخال مكبر الصوت في القطع واربط برغي أرجل التثبيت في اتجاه عقارب الساعة بواسطة مفك البراغي صليبي الرأس أو مفك البراغي الكهربي. في حالة استخدام مفك براغي كهربي، تتأكد أن عزم الربط مضبوط على قيمة منخفضة، حتى لا تخاطر بتآلف أرجل التثبيت (شكل 5). يكون قد تثبيت مكبر الصوت بشكل صحيح عندما تشعر بمقاومة في نهاية الشد.

احتياطات خاصة

الصيانة

أعمال الصيانة الوحيدة المطلوبة لمكبرات صوت Series 200 المكاملة هي تنظيف الغبار باستخدام قطعة قماش جافة. وإذا اتسخ مكبر الصوت، نوصي بتنظيفه ببساطة باستخدام قطعة قماش رطبة. لا تستخدم مطلقاً المذيبات أو المنظفات أو المنتجات الكحولية أو المنتجات الأكالمة أو المواد الكاشطة لتنظيف سطح مكبر الصوت.

الطلاء

يمكن طلاء شبكة الأجهزة فئة Series 200 من أجل تجانس الجهاز مع بيئته. للحصول على نتيجة مثالية، من المستحسن تنظيف الأسطح المراد طلائها بمنظف خفيف لإزالة الأتار المحتملة للشح ولصقلها بشكل خفيف بورقة صنفرة رقيقة جداً (الحيبيبات 300 تقريباً). اسحب الشبكة من الجهاز وقم بطلائها بواسطة مسدس رش الطلاء. نوصي بإضافة حماية خلف الشبكة حتى لا يصل الطلاء إلى عناصر أخرى. يمكن أن يكون الطلاء المستخدم من نفس نوع طلاء الجدار. تأكد ألا تسد الشبكة بالطلاء فهذا يؤثر على جودة الصوت الكلية.

فترة الترويض

إن مكبرات الصوت المستخدمة هي عبارة عن مكونات ميكانيكية معقدة تتطلب وقتاً معيناً لتتكيف حتى تعمل بأفضل مستوى لها وتتأقلم مع درجة الحرارة والرطوبة داخل بيئة الاستماع. تختلف فترة الترويض هذه حسب الظروف التي تمت مواجهتها ويمكن أن تمتد عدة أسابيع. لتسريع هذه العملية، ننصحك بتشغيل مكبرات الصوت لمدة 20 ساعة على مستوى صوت متوسط. بمجرد ما إن تستقر خصائص مكبر الصوت بشكل كامل، ستتمكن من الاستمتاع بشكل كلي بأداء مكبرات الصوت من فئة Littora 200 المدمجة.

شروط الضمان

يعطي الضمان منتجات شركة Focal خارج فرنسا، حيث يقوم الموزع الرسمي لـ Focal بتحديد شروط الضمان محلياً في كل دولة، وفقاً للقوانين المعمول بها في الإقليم المعني.



Élimination correcte de ce produit.

Ce marquage indique que ce produit ne doit pas être éliminé avec les autres déchets ménagers au sein de l'UE. Par mesure de prévention pour l'environnement et pour la santé humaine, veuillez le recycler de manière responsable, pour favoriser la réutilisation des ressources matérielles. Pour retourner votre appareil usé, veuillez utiliser les systèmes de retour et de collecte ou contactez le détaillant chez lequel le produit a été acheté. Celui-ci pourra procéder au recyclage du produit en toute sécurité.



Correct elimination of this product.

This marking indicates that within the EU this product should not be disposed of with other household wastes. To prevent any risk to the environment or human health, please recycle them responsibly to encourage the reuse of material resources. To return your used device, please use the return and collection systems available, or contact the retailer where you purchased the product. They can recycle this product safely.



Ordnungsgemäße Entsorgung des Produkts.

Diese Kennzeichnung weist darauf hin, dass dieses Produkt innerhalb der EU nicht mit anderen Haushaltsabfällen entsorgt werden darf. Als Präventivmaßnahme für die Umwelt und die menschliche Gesundheit muss auf eine verantwortungsbewusste Wiederverwertung zur Förderung der Wiederverwendung von materiellen Ressourcen geachtet werden. Für die Rückgabe von Gebrauchsgütern verwenden Sie bitte zur Verfügung stehende Rückgabe- und Recyclingsysteme oder wenden Sie sich an den Händler, bei dem Sie das Produkt erworben haben. Letzterer kann das Gerät sicher dem Wertstoffkreislauf zuführen.



Eliminación correcta de este producto.

Este símbolo indica que este producto no debe eliminarse con el resto de residuos domésticos dentro de la UE. Con el objetivo de proteger el medioambiente y la salud pública, recicle de forma responsable para favorecer la reutilización de los recursos materiales. Para devolver su aparato usado, utilice los sistemas de devolución y recogida o póngase en contacto con el vendedor del producto. Este podrá proceder al reciclaje del producto de forma totalmente segura.



Corretto smaltimento di questo prodotto.

Questa marcatura indica che, nell'UE, questo prodotto non deve essere smaltito insieme agli altri rifiuti domestici. A titolo preventivo per l'ambiente e la salute, deve essere riciclato in modo responsabile per favorire il riutilizzo delle risorse materiali. Per mandare indietro l'apparecchio usato, si prega di utilizzare il sistema di reso e raccolta o di contattare il rivenditore da cui è stato acquistato il prodotto, il quale potrà procedere a riciclare il prodotto in totale sicurezza.



Eliminação correta deste produto.

Esta marca indica que, na UE, este produto não deve ser eliminado com outro lixo doméstico. Como medida de prevenção para o ambiente e para a saúde humana, deve ser reciclado de modo responsável, para promover a reutilização dos recursos materiais. Para devolver o seu dispositivo usado, recorra aos sistemas de devolução e recolha ou contacte o comerciante em que o produto foi adquirido. Este poderá proceder à reciclagem do produto com toda a segurança.



Prawidłowe użycie produktu.

To oznaczenie informuje, że produktu nie należy usuwać wraz z innymi odpadami z gospodarstwa domowego na terenie UE. W celu ochrony środowiska i zdrowia człowieka, należy w sposób odpowiedzialny prowadzić recykling i wspierać ponowne wykorzystywanie materiałów. Aby zwrócić swoje urządzenie, należy skorzystać z systemu zwrotu i odbioru prowadzonego przez sprzedawcę detalicznego, u którego produkt został nabyty. Sprzedawca będzie w stanie w sposób bezpieczny przeprowadzić recykling produktu.



Tuotteen asianmukainen hävittäminen.

Tämä merkintä osoittaa, että EU:ssa tätä tuotetta ei saa hävittää muiden kotitalousjätteiden mukana. Kierrätä se vastuullisesti ehkäistäkseen mahdollisia vaaroja ympäristölle tai ihmisten terveydelle ja edistääkseen aineellisten voimavarojen uudelleenkäyttöä. Palauta käytetty laite käyttämällä saatavilla olevia palautus- ja keräysjärjestelmiä tai ota yhteys jälleenmyyjään, jolta ostit tuotteen. He voivat kierrättää tämän tuotteen turvallisesti.



Правильная утилизация продукта.

Данная маркировка указывает на то, что в пределах ЕС этот продукт не может утилизироваться вместе с бытовым мусором. В целях предотвращения загрязнения окружающей среды и нанесения ущерба здоровью человека утилизируйте продукт должным образом, позволяющим произвести его повторную переработку. Для того чтобы вернуть бывшее в употреблении устройство, используйте системы возврата и сбора сырья либо обратитесь в пункт розничной торговли, в котором вы приобрели продукт, для организации повторной переработки с соблюдением всех норм безопасности.



Correcte verwijdering van dit product.

Deze markering geeft aan dat dit product in de EU niet samen met ander huishoudelijk afval mag worden weggegooid. Om het milieu en de gezondheid van de mens te beschermen, dient u het product op verantwoorde wijze te recyclen om hergebruik van materiële hulpbronnen te stimuleren. U kunt uw gebruikte apparaat retourneren bij een recyclepunt of milieustation, of neem contact op met de winkel waar u het product hebt gekocht. Zo kan het product op verantwoorde wijze worden gerecycled.



Korrekt avlägsnande av produkten.

Denna märkning anger att produkten inte ska kasseras med annat hushållsavfall inom EU. För att förhindra skada på miljö och människors hälsa, vänligen återvinn produkten ansvarsfullt för att främja återanvändning av material-resurserna. Använd tillgängliga återlämnings- och insamlingsystem för att återlämna din använda anordning, eller kontakta återförsäljaren som du köpte produkten av. De kan återvinna produkten säkert.

(SE)



A termék helyes ártalmatlanítása.

Ez a jelölés azt jelzi, hogy a termék nem szabad az EU területén az egyéb háztartási hulladékkal együtt kidobni. A lehetséges környezet- és egészségkárosodás elkerülése érdekében kérjük, hogy a hulladékot felelősen hasznosítsa újra, ezzel segítve a nyersanyagok újrahasznosítását. A használt eszközök visszaküldéséhez használja a rendelkezésre álló visszaküldési és gyűjtőrendszereket vagy forduljon a kiskereskedőhöz, akitől a terméket vásárolta. Ők elvégzik a termék biztonságos újrahasznosítását.

(HU)



Pareiza, šī produkta, likvidācija.

Šis marķējums norāda, ka Eiropas Savienībā šo produktu nedrīkst izmest kopā ar citiem sadzīves atkritumiem. Lai novērstu jebkādu risku videi vai cilvēku veselībai, lūdzam nodot produktu atbilstējai pārstrādei, lai veicinātu materiālo resursu atbilstošu izmantošanu. Lai atgrieztu savu lietoto ierīci, lūdzam, izmantojiet pieejamās atpakaļņošanas un savākšanas sistēmas, vai sazinieties ar izplatītāju, no kura iegādājāties šo produktu. Tas var droši pārstrādāt šo produktu.

(LV)



Pravilno odlaganje tega izdelka.

Ta oznaka pomeni, da tega izdelka v EU ni dovoljeno odlagati z drugimi gospodinjiskimi odpadki. V izognitev povzročanju morebitne škode za okolje ali človeško zdravje izdelek reciklirajte odgovorno, da omogočite ponovno uporabo materiala. Če želite rabljeno napravo vrniti, jo vrnite prek sistemov za vračanje in zbiranje, ki so na voljo, ali pa se obrnite na trgovca, pri katerem ste izdelek kupili, ki bo izdelek varno recikliral.

(SI)



Správna likvidace tohoto výrobku.

Toto označení znamená, že výrobek v EU nelze likvidovat spolu s jiným domácím odpadem. Aby se předešlo možným škodám na životním prostředí či na lidském zdraví, výrobky zodpovědně recyklujte, podpořte tím opětovné využívání materiálů. Pro vrácení použitého výrobku využijte dostupné vratné a sběrné systémy nebo se spojte s maloobchodním prodejcem, kde jste výrobek zakoupili. Ti pak mohou výrobek bezpečně recyklovat.

(CZ)



Σωστή απόρριψη αυτού του προϊόντος.

Αυτή η σήμανση υποδεικνύει ότι το προϊόν αυτό δεν πρέπει να απορρίπτεται μαζί με άλλα οικιακά απορρίμματα εντός της ΕΕ. Για να αποφευχθεί τυχόν κίνδυνος για το περιβάλλον ή την ανθρώπινη υγεία, παρακαλείσθε να το ανακυκλώσετε υπεύθυνα για να προωθήσετε την επαναχρησιμοποίηση των υλικών πόρων. Για να επιστρέψετε τη μεταχειρισμένη συσκευή σας, χρησιμοποιήστε τα διαθέσιμα συστήματα επιστροφής και συλλογής ή επικοινωνήστε με το κατάστημα από το οποίο αγοράσατε το προϊόν. Αυτοί μπορούν να ανακυκλώσουν το προϊόν με ασφάλεια.

(GR)



Tinkamas šio gaminio šalinimas.

Šis ženklas reiškia, kad ES šalyse šio gaminio negalima išmesti su buitinėmis atliekomis. Norėdami išvengti pavojaus aplinkai arba žmonių sveikatai, atsakingai pasirūpinkite jo perdirbimu, kad paskatintumėte pakartotinį medžiagų panaudojimą. Norėdami grąžinti panaudotą prietaisą, pasinaudokite esamomis atliekų grąžinimo ir surinkimo sistemomis arba kreipkitės į parduotuvę, iš kurios įsigijote gaminį. Jie gali saugiai perdirbti šį gaminį.

(LT)



Správna likvidácia tohto výrobku.

Toto označenie určuje, že v rámci EÚ sa tento výrobok nesmie likvidovať spolu s komunálnym odpadom z domácnosti. Aby sa predišlo rizikám pre životné prostredie alebo ľudské zdravie, zabezpečte ich náležitú recykláciu, čím podporíte opätovné využitie prírodných zdrojov. Ak chcete použité zariadenie vrátiť, využite na to dostupné systémy zberu a recyklácie odpadu alebo požiadajte o pomoc predajcu, u ktorého ste výrobok kúpili. Ten dokáže tento výrobok bezpečne recyklovať.

(SK)



Selle toote õige kõrvaldamine.

See märgis näitab, et ELis ei tohi seda toodet käidelda koos muude majapidamisjäätmetega. Ohu vältimiseks keskonnale või inimeste tervisele viige need vastutustundlikult ümbertöötusse, et soodustada materjaliressursside taaskasutamist. Oma kasutatud seadme tagastamiseks kasutage saadavalolevaid tagastus- ja kogumissüsteeme või võtke ühendust jaemüüjaga, kellelt te toote ostsite. Müüja võib selle toote ohutult ümbertöötusse viia.

(EE)



Korrekt eliminering af dette produkt.

Dette mærke indikerer, at dette produkt, i overensstemmelse med EU, ikke skal bortskaffes sammen med andet husholdningsaffald. For at undgå enhver risiko for miljøet eller menneskers sundhed, skal du genanvende det på ansvarlig vis og således fremme genbrug af materielle ressourcer. Hvis du ønsker at returnere din brugte enhed, skal du bruge de returnerings- og indsamlingsssystemer, der er tilgængelige, eller kontakte forhandleren, hvor du købte produktet. De kan genbruge dette produkt på sikker vis.

(DK)



UK Aamp
CA 25B
GU35 9QE

