

**NEWS**  
**SOFAS, DAY ACCESSORIES**  
**& SETTANTA**



—  
**IT**  
NUOVE SEDIE, NUOVI DIVANI E  
POLTRONE E UNA SERIE DI NUOVI  
COMPLEMENTI ED ACCESSORI CON  
RELATIVE VARIANTI CARATTERIZZANO  
IL NUOVO CATALOGO DEDICATO  
AI COMPLEMENTI.

—  
**EN**  
NEW CHAIRS, SOFAS AND  
ARMCHAIRS AND A SERIES OF NEW  
COMPLEMENTARY ITEMS AND  
ACCESSORIES WITH RELATED  
OPTIONS ARE FEATURED IN OUR  
NEW CATALOGUE DEVOTED  
TO COMPLEMENTARY ITEMS.

—  
**DE**  
NEUE STÜHLE, NEUE SOFAS UND  
SESSEL UND EINE REIHE VON NEUEN  
ERGÄNZUNGSELEMENTEN UND  
ZUBEHÖREN IN DEN JEWEILIGEN  
VARIANTEN ZEICHNEN DEN  
NEUEN KATALOG VON ZUBEHÖRE AUS.

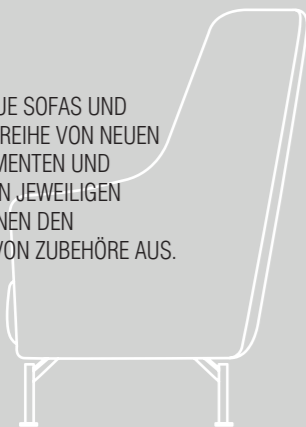

—  
**FR**  
DE NOUVELLES CHAISES, DE NOUVEAUX  
CANAPÉS ET FAUTEUILS ET UNE SÉRIE  
DE NOUVEAUX COMPLÉMENTS ET  
ACCESSOIRES AVEC LEURS VARIANTES,  
CARACTÉRISENT LE NOUVEAU CATALOGUE  
DÉDIÉ AUX COMPLÉMENTS.

—  
**ES**  
NUEVAS SILLAS, NUEVOS SOFAS Y  
BUTACAS Y UNA SERIE DE NUEVOS  
COMPLEMENTOS Y ACCESORIOS CON  
LAS VARIANTES CORRESPONDIENTES  
CARACTERIZAN EL NUEVO CATALOGO  
DEDICADO A LOS COMPLEMENTOS.

—  
**RU**  
НОВЫЕ КОЛЛЕКЦИИ БУФЕТОВ, ШКАФОВ,  
СТОЛОВ, СТОЛИКОВ, СТУЛЬЕВ,  
КРЕСЕЛ, ДИВАНОВ, СОВМЕСТНО С  
УЖЕ ИЗВЕСТНЫМИ МОДЕЛЯМИ И ИХ  
ОБНОВЛЁННЫМИ ВЕРСИЯМИ. ВСЁ  
ДЛЯ ПРЕДОСТАВЛЕНИЯ ШИРОКОГО  
АССОРТИМЕНТА И РАЗНЫХ  
ИНТЕРЬЕРНЫХ РЕШЕНИЙ.



# NEWS SOFAS, DAY ACCESSORIES & SETTANTA

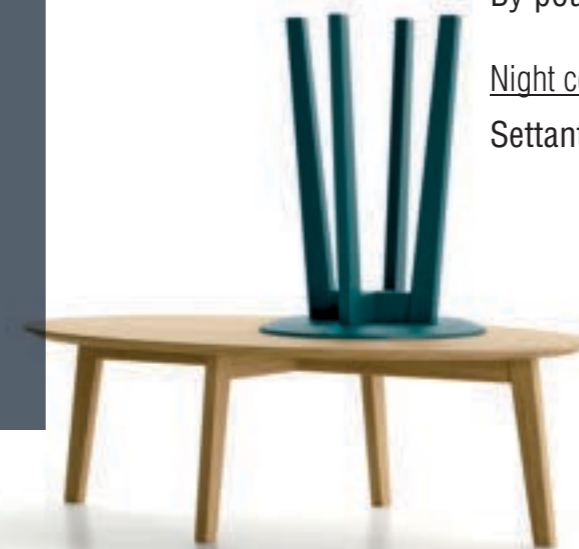

## INDEX

### Tables

Mastertable	08-13
Radar ovale	14-19 / 26-29
Bomber maxi	20-25

### Chairs

Gulp	08-13 / 20-25
Sara	14-19
Bolla	26-29

### Coffee tables

Bomber	32 / 35 / 39-41 / 56 / 59 / 67
Mini bomber	46-51 / 60-63
Zoe	32 / 35-36 / 52-54 / 66-67
Azimut	32-44 / 47-51 / 66

### Sofas & Armchairs

Liko	32-45
Bao	46-55
Flor	56-63
Bice	64-65
By pouf	46-51

### Night collections

Settanta	72-91
----------	-------



# NEWS

## DAY ACCESSORIES

TABLES / CHAIRS / ARMCHAIRS

---

—  
**IT**

FORME ATTUALI E DESIGN ESCLUSIVO SONO LE PREROGATIVE DEI NUOVI PRODOTTI CHE DALL'AGNESE VUOLE ENFATIZZARE IN CONTESTI SOBRI E DI FORTE PERSONALITÀ.

—  
**EN**

MODERN SHAPES AND EXCLUSIVE DESIGN ARE THE MAIN CHARACTERISTICS OF THE NEW PRODUCTS DALL'AGNESE AIMS TO HIGHLIGHT IN SOBER AMBIENCES WITH GREAT PERSONALITY.

—  
**DE**

AKTUELLE FORMEN UND EXKLUSIVES DESIGN STEHEN BEI DEN NEUEN PRODUKTEN IM VORDERGRUND. DEREN HOCHWERTIGEN CHARAKTER DALL'AGNESE IN NÜCHTERNER UMGEBUNG ZUR GELTUNG BRINGEN MÖCHTE.

—  
**FR**

DES FORMES ACTUELLES ET UN DESIGN EXCLUSIF SONT LES PRÉROGATIVES DES NOUVEAUX PRODUITS QUE DALL'AGNESE VEUT METTRE EN AVANT, DANS DES CONTEXTES SOBRES ET TRÈS PERSONNELS.

—  
**ES**

FORMAS ACTUALES Y DISEÑO EXCLUSIVO SON LAS DOTES PRINCIPALES DE LOS NUEVOS PRODUCTOS QUE DALL'AGNESE DESEA DESTACAR EN CONTEXTOS SOBRIOS Y DE FUERTE PERSONALIDAD.

—  
**RU**

НОВЫЕ КОЛЛЕКЦИИ БУФЕТОВ, ШКАФОВ, СТОЛОВ, СТОЛИКОВ, СТУЛЬЕВ, КРЕСЕЛ, ДИВАНОВ, СОВМЕСТНО С УЖЕ ИЗВЕСТНЫМИ МОДЕЛЯМИ И ИХ ОБНОВЛЁННЫМИ ВЕРСИЯМИ. ВСЁ ДЛЯ ПРЕДОСТАВЛЕНИЯ ШИРОКОГО АССОРТИМЕНТА И РАЗНЫХ ИНТЕРЬЕРНЫХ РЕШЕНИЙ.





DALL'AGNESE

DAY ACCESSORIES

TABLE **MASTERTABLE** ARMCHAIRS **GULP**





DALL'AGNESE



DAY ACCESSORIES

**IT** \_ IL PARTICOLARE TAVOLO "MASTERTABLE" TROVA LA SUA GIUSTA COLLOCAZIONE IN ABBINAMENTO ALLA NUOVA POLTRONCINA "GULP". IL PIANO OVALE IN LAMINAM NOIR DESIR LUCIDO ABBINATO AL BASAMENTO IN METALLO VERNICIATO TITANIO SI ABBINA PERFETTAMENTE ALLA POLTRONCINA "GULP" CON STRUTTURA IN ROVERE TERMOTRATTATO E TESSUTO VERDE.

**EN** \_ THE UNUSUAL "MASTERTABLE" PERFECTLY MATCHES WITH THE NEW "GULP" SIDECHAIR. THE GLOSSY DESIR NOIR DESIR OVAL TOP ON A TITANIO PAINTED METAL BASE COORDINATES WITH THE "GULP" SIDECHAIR FEATURING A THERMOTREATED OAK FRAME AND GREEN FABRIC.

**DE** \_ DER AUSGEFALLENE TISCH "MASTERTABLE" IST PERFEKT AUF DEN NEUEN SESSEL "GULP" ABGESTIMMT. DIE OVALE TISCHPLATTE AUS LAMINAM NOIR DESIR IN HOCHGLANZ UND DAS GESTELL AUS LACKIERTEM METALL IN TITAN PASSEN WUNDERBAR ZUM SESSEL "GULP" MIT GESTELL AUS WÄRMEBEHANDELTEN EICHE UND GRÜNEM STOFF.

**FR** \_ LA TABLE PARTICULIÈRE "MASTERTABLE" TROUVE SA PLACE, COUPLÉ AU NOUVEAU FAUTEUIL "GULP". LE PLATEAU OVALE EN LAMINAM NOIR DESIR BRILLANT JOINT À LA BASE EN MÉTAL VERNI TITANIO SE MARIE PARFAITEMENT AVEC FAUTEUIL "GULP" AVEC UNE STRUCTURE EN CHÊNE ROUVRE THERMOTRAITÉ ET TISSU VERT.

**ES** \_ LA MESA ESPECIAL "MASTERTABLE" ENCUENTRA SU PERFECTA COLOCACION EN COMBINACION CON LA NUEVA BUTACA "GULP". EL SOBRE OVAL DE LAMINAM NOIR DESIR BRILLANTE COMBINADO CON LA BASE DE METAL PINTADO TITANIO SE COMBINA PERFECTAMENTE CON LA BUTACA "GULP" CON ESTRUCTURA DE ROBLE TERMOTRATADO Y TEJIDO VERDE.

**RU** \_ СТОЛ MASTERTABLE ОТЛИЧНО СОЧЕТАЕТСЯ С ЛИНИЯМИ НОВОГО КРЕСЛА GULP. ОВАЛЬНАЯ ФОРМА СТОЛА ИЗ ГЛЯНЦЕВОГО КЕРАМОГРАНИТА LAMINAM NOIR DESIR С МЕТАЛЛИЧЕСКИМ ОСНОВАНИЕМ СТОЛА В ОТДЕЛКЕ ТИТАНИУМ ПРЕКРАСНО ГАРМОНИРУЕТ С КРЕСЛОМ GULP В ОТДЕЛКЕ ТЕРМООБРАБОТАННЫЙ ДУБ И ЗЕЛЕННОЙ ТКАНЬЮ.





POLTRONA/ARMCHAIR GULP:  
Rivestimento\_Cover  
tessuto/fabric Daddy col. 24 cat. start  
ecopelle/faux leather Vintage col. 08 cat. extra

TAVOLO/TABLE MASTERTABLE:

Basamento\_Base: metallo titanio/titanium metal

Piano\_Top: laminam noir desir lucido/glossy

SEDIA/CHAIR GULP:

Basamento\_Base: finitura rovere termotrattato/heat-treated oak finish

Rivestimento\_Cover: tessuto/fabric Daddy col. 24 cat. start



12|13









DALL'AGNESE



**IT** \_ IL TAVOLO "RADAR" VIENE PROPOSTO CON IL PIANO IN ROVERE VISONE E IL PARTICOLARE BASAMENTO VERNICIATO MICALIZZATO PIOMBO. LA SEDIA "SARA" CON LA STRUTTURA IN ROVERE VISONE E' STATA PROPOSTA CON IL PARTICOLARE ED ACCATTIVANTE TESSUTO SULLE TONALITA' DEL ROSA.

**EN** \_ "RADAR" TABLE IS DISPLAYED WITH A VISONE OAK TOP AND UNUSUAL PIOMBO METALLIC MATT LACQUERED BASE. "SARA" CHAIR, WITH ITS VISONE OAK FRAME, IS UPHOLSTERED IN A PARTICULARLY ATTRACTIVE FABRIC WITH PINK SHADES.

**DE** \_ DER TISCH "RADAR" WIRD MIT TISCHPLATTE AUS EICHE VISONE UND GESTELL IN LACK GLIMMEREFFEKT PIOMBO PRÄSENTIERT. DER STUHL "SARA" MIT GESTELL AUS EICHE VISONE WIRD MIT AUSGEFALLENEM UND ATTRAKTIVEM STOFFBEZUG IN ROSATÖNEN VORGESTELLT.

**FR** \_ LA TABLE "RADAR" EST PROPOSÉE AVEC LE PLATEAU EN CHÊNE ROUVRE VISON ET LA BASE PARTICULIÈRE VERNIE AVEC LAQUÉS MATS NACREES PLOMB. LA CHAISE "SARA" AVEC LA STRUCTURE EN CHÊNE ROUVRE VISON A ÉTÉ PROPOSÉE AVEC LE TISSU PARTICULIER ET SÉDUISANT SUR DES TONALITÉS DE ROSE.

**ES** \_ LA MESA "RADAR" SE PROPONE CON EL SOBRE DE ROBLE VISON Y LA BASE ESPECIAL PINTADA CON LACAS MATE EFECTO MICA PIOMBO. LA SILLA "SARA" CON LA ESTRUCTURA DE ROBLE VISON SE PROPONE CON EL TEJIDO ORIGINAL Y CAUTIVADOR EN LAS TONALIDADES DEL ROSA.

**RU** \_ СТОЛ RADAR ПРЕДСТАВЛЕН СО СТОЛЕШНИЦЕЙ ИЗ ROVERE VISONE И ОСНОВАНИЕМ СТОЛА В ЛАКЕ MICALIZZATO PIOMBO. СТУЛЬЯ SARA В ОТДЕЛКЕ ROVERE VISONE ВЫПОЛНЕНЫ В ТКАНИ С ЛЕГКИМИ РОЗОВЫМИ ОТТЕНКАМИ.

DAY ACCESSORIES

**TAVOLO/TABLE RADAR OVALE:**

**Basamento\_Base:** metallo lacc. opaco piombo/piombo matt lacq. metal  
**Piano\_Top:** rovere visone/visone oak

**SEDIA/CHAIR SARA:**

**Basamento\_Base:** finitura rovere visone/visone oak finish  
**Rivestimento\_Cover:** tessuto/fabric 267 col. 105 cat. light



TABLE RADAR OVALE CHAIRS SARA





**IT** \_ L'ELEGANTE PIANO OVALE DEL TAVOLO "RADAR" È CARATTERIZZATO DAL BORDO PERIMETRALE INCLINATO A 45° E DALL'ESSENZIALE E MINIMALE BASAMENTO IN METALLO VERNICIATO.

**EN** \_ THE ELEGANT OVAL TOP OF "RADAR" TABLE IS DISTINGUISHED BY A 45° INCLINED EDGE AND A MINIMAL, PAINTED METAL BASE.

**DE** \_ DIE ELEGANTE OVALE TISCHPLATTE DES TISCHS "RADAR" ÜBERRASCHT MIT IHRER UMLAUFENDEN 45°-KANTE SOWIE MIT ESSENTIELLEM, MINIMALISTISCHEM GESTELL AUS LACKIERTEM METALL.

**FR** \_ LE PLATEAU ÉLÉGANT OVALE DE LA TABLE "RADAR" EST CARACTÉRISÉ PAR LE BORD LE LONG DU PÉRIMÈTRE, INCLINÉ À 45° ET PAR LA BASE ESSENTIELLE ET MINIMALISTE EN MÉTAL VERNI.

**ES** \_ EL ELEGANTE SOBRE OVALADO DE LA MESA "RADAR" ESTA CARACTERIZADO POR EL BORDE PERIMETRICO INCLINADO DE 45° Y POR LA BASE SOBRIA Y MINIMALISTA DE METAL BARNIZADO.

**RU** \_ ЭЛЕГАНТНАЯ СТОЛЕШНИЦА ОВАЛЬНОЙ ФОРМЫ СТОЛА RADAR ПОДЧЕРКНУТА ЛИНИЕЙ КРАЯ, ОБРАБОТАННОГО ПОД 45 ГРАДУСОВ, И МИНИМАЛИСТИЧНЫМ НАДЕЖНЫМ МЕТАЛЛИЧЕСКИМ ОСНОВАНИЕМ.











DALL'AGNESE



DAY ACCESSORIES

**IT** \_ IL TAVOLO "BOMBER" CON IL PIANO IN LAMINAM CALACATTA ORO E BASAMENTO IN METALLO VERNICIATO SI SPOSA PERFETTAMENTE CON LE SEDIE "GULP" PROPOSTE IN VELLUTO BLU E BASAMENTO ROVERE TERMOTRATTATO.

**EN** \_ "BOMBER" TABLE WITH CALACATTA ORO LAMINAM TOP AND PAINTED METAL BASE COORDINATES PERFECTLY WITH THE BLUE VELVET "GULP" CHAIRS WITH THERMOTREATED OAK FRAME.

**DE** \_ DER TISCH "BOMBER" MIT TISCHPLATTE AUS LAMINAM CALACATTA IN ORO UND GESTELL AUS LACKIERTEM METALL HARMONIERT PERFECT MIT DEN STÜHLEN "GULP", HIER AUS BLAUDEM SAMT MIT GESTELL AUS WÄRMEBEHANDELTEN EICHE.

**FR** \_ LA TABLE "BOMBER" AVEC LE PLATEAU EN LAMINAM CALACATTA OR ET LA BASE EN METAL VERNI SE MARIE À LA PERFECTION AVEC LES CHAISES "GULP" PROPOSÉES EN VELOURS BLEU ET LE PIED CHÊNE ROUVRE THERMOTRAITÉ.

**ES** \_ LA MESA "BOMBER" CON EL SOBRE DE LAMINAM CALACATTA ORO Y LA BASE DE METAL PINTADO SE COMBINA PERFECTAMENTE CON LAS SILLAS "GULP" PROPUESTAS EN TEJIDO AZUL Y BASE DE ROBLE TERMOTRATADO.

**RU** \_ СТОЛ BOMBER СО СТОЛЕШНИЦЕЙ ИЗ КЕРАМОГРАНИТА LAMINAM CALACATTA ORO С МЕТАЛЛИЧЕСКИМ ОКРАШЕННЫМ ОСНОВАНИЕМ ОТЛИЧНО ГАРМОНИРУЕТ СО СТУЛЬЯМИ GULP, КОТОРЫЕ ВЫПОЛНЕНЫ С СИНИМ ВЕЛЮРЕ В СОЧЕТАНИИ ТЕРМООБРАБОТАННЫМ РОВЕРЕ TERMOTRATATO.





**TAVOLO/TABLE BOMBER MAXI:**  
Basamento\_Base: metallo brown/brown metal  
Piano\_Top: laminam calacatta oro lucido/glossy

**SEDIA/CHAIR GULP:**  
Basamento\_Base: finitura rovere termotrattato/heat-treated oak finish  
Rivestimento\_Cover: tessuto/fabric Lovely col. 31 cat. extra



**IT** \_ ATMOSFERA, CLASSE E DESIGN SONO GLI AGGETTIVI PIU' CORRETTI PER DEFINIRE LA SEDIA "GULP" E IL TAVOLO "BOMBER".

**EN** \_ ATMOSPHERE, CLASS AND DESIGN ARE THE WORDS THAT BETTER DESCRIBE "GULP" CHAIR AND "BOMBER" TABLE.

**DE** \_ MIT ATMOSPHERE, KLASSE UND DESIGN LASSEN SICH DER STUHL "GULP" UND DER TISCH "BOMBER" AM BESTEN BESCHREIBEN.

**FR** \_ ATMOSPHERE, CLASSE ET DESIGN SONT LES ADJECTIFS LES PLUS PRECIS POUR DEFINIR LA CHAISE "GULP" ET LA TABLE "BOMBER".

**ES** \_ ATMOSFERA, CLASE Y DISEÑO SON LOS ADJETIVOS MAS CORRECTOS PARA DESCRIBIR LA SILLA "GULP" Y LA MESA "BOMBER".

**RU** \_ АТМОСФЕРА, КЛАСС, ДИЗАЙН - ЭТО ХАРАКТЕРИСТИКИ, КОТОРЫМИ МОЖНО ОПРЕДЕЛИТЬ СТУЛ GULP И СТОЛ BOMBER.











DALL'AGNESE



**POLTRONA/ARMCHAIR BOLLA:**  
**Basamento\_Base:**  
frassino poro aperto lacc. opaco grigio aston/  
open pore grigio aston lacquered ash wood  
**Rivestimento\_Cover:**  
tecnopolimero colore grigio seta/  
technopolymer grigio seta colour

28|29



**IT** \_ LINEE SINUOSE ED AVVOLGENTI OLTRE A COMODITÀ E PROPORZIONI CARATTERIZZANO "BOLLA" LA POLTRONCINA MODERNA ADATTA SIA AD AMBIENTI ESSENZIALI CHE A CONTESTI PIU' RICERCATI.

**EN** \_ SINUOUS, WELL-PROPORTIONED ENVELOPING LINES PROVIDE THE COMFORT THAT DISTINGUISHES "BOLLA", A MODERN SIDECHAIR THAT FITS BOTH ESSENTIAL CONTEXTS AND MORE SOPHISTICATED AMBIENCES.

**DE** \_ GESCHWUNGENE UND FORMSCHÖNE LINIEN ZEICHNEN NEBEN KOMFORT UND PERFEKTEN PROPORTIONEN DEN MODERNEN SESSSEL "BOLLA" AUS, DER SICH IN ESSENTIELLE RÄUME EBENSO GUT EINFÜGT WIE IN EIN ERLESENERES AMBIENTE.

**FR** \_ DES LIGNES SINUEUSES ET ENVELOPPANTES, EN PLUS DE LA COMMODITÉ ET DES PROPORTIONS, CARACTÉRISENT "BOLLA", LE GRAND FAUTEUIL MODERNE ADAPTÉ AUSSI BIEN À DES AMBIANCES ESSENTIELLES, QU'À DES CONTEXTES PLUS RECHERCHÉS.

**ES** \_ LINEAS SINUOSAS Y ENVOLVENTES ADEMÁS DE COMODIDAD Y PROPORCIONES CARACTERIZAN "BOLLA" LA BUTACA MODERNA ADECUADA TANTO PARA AMBIENTES SOBRIOS COMO PARA AMBIENTES MÁS ELEGANTES.

**RU** \_ ОБТЕКАЕМЫЕ ЛИНИИ, ЭРГОНОМИКА ПРОПОРЦИЙ КРЕСЛА BOLLA ОТЛИЧНО ПОДХОДЯТ ДЛЯ СЛОЖНЫХ ПРОДУМАННЫХ ИНТЕРЬЕРНЫХ РЕШЕНИЙ.

DAY ACCESSORIES

TABLE **RADAR OVALE** ARMCHAIRS **BOLLA**





# NEWS

## SOFAS

**SOFAS / COFFEE TABLES / ARMCHAIRS / POUFS**

---

—  
**IT**

LE NUOVE COLLEZIONI DI DIVANI CON I RELATIVI ACCESSORI AUMENTANO E COMPLETANO LA GAMMA DI IMBOTTITI DELLA DALL'AGNESE.

—  
**EN**

THE NEW COLLECTIONS OF SOFAS AND ACCESSORIES EXTEND AND COMPLETE DALL'AGNESE RANGE OF PADDED FURNITURE.

—  
**DE**

DIE NEUEN SOFAKOLLEKTIONEN MIT ENTSPRECHENDEM ZUBEHÖR ERWEITERN UND VERVOLLSTÄNDIGEN DAS SORTIMENT DER POLSTERMÖBEL VON DALL'AGNESE.

—  
**FR**

LES NOUVELLES COLLECTIONS DE CANAPÉS AVEC LEURS ACCESSOIRES AUGMENTENT ET COMPLÈTENT LA GAMME D'ÉLÉMENTS REMBOURRÉS DE DALL'AGNESE.

—  
**ES**

LAS NUEVAS COLECCIONES DE SOFAS CON LOS ACCESORIOS RELATIVOS AUMENTAN Y COMPLEMENTAN LA GAMA DE ACOLCHADOS DE DALL'AGNESE.

—  
**RU**

НОВЫЕ КОЛЛЕКЦИИ ДИВАНОВ И АКСЕССУАРОВ ДОПОЛНИЛИ АССОРТИМЕНТ МЯГКОЙ МЕБЕЛИ DALL'AGNESE.





ZOE SMALL

AZIMUT

BOMBER

DALL'AGNESE

SOFAS

SOFA LIKO COFFEE TABLES AZIMUT, BOMBER, ZOE





**IT** \_ IL NUOVO DIVANO "LIKO" PER LA VASTA COMPONIBILITA' E PER LA COMPLETEZZA DEGLI ELEMENTI PUO' ARREDARE VASTI SPAZI ALTERNANDO SEDUTE CON SCHIENALE A SEMPLICI E PIU' LEGGERE SEDUTE, SIA TERMINALI CHE INSERITE NELLA COMPOSIZIONE STESSA.

**EN** \_ THE MODULARITY AND FULL RANGE OF ELEMENTS INCLUDED IN THE NEW "LIKO" COLLECTION MAKE IT IDEAL FOR LARGE AREAS, ALTERNATING SEATS WITH BACKRESTS, AND SIMPLE, AIRY SEATS, WHICH CAN BE USED AS END UNITS OR INSERTED INTO THE COMPOSITION.

**DE** \_ DAS NEUE SOFA "LIKO" BIETET VIELFÄLTIGE MÖGLICHKEITEN MIT EINER UMFANGREICHEN AUSWAHL AN ELEMENTEN, UM GROSSE RÄUME EINZURICHTEN, DA TEILE MIT RÜCKENLEHNE BELIEBIG MIT HOCKERN UND ECKELEMENTEN KOMBINIERT WERDEN KÖNNEN.

**FR** \_ LE NOUVEAU CANAPÉ "LIKO", GRÂCE À SA GRANDE MODULARITÉ ET L'EXHAUSTIVITÉ DE SES ÉLÉMENTS, PEUT MEUBLER DE VASTES ESPACES EN ALTERNANT DES ASSISES ÉQUIPÉES DE DOSSIERS AVEC DES ASSISES SIMPLES ET PLUS LÉGÈRES, AUSSI BIEN TERMINALES QU'INSÉRÉES DANS LA COMPOSITION-MÊME.

**ES** \_ EL NUEVO SOFA "LIKO" CON SU AMPLIA MODULARIDAD Y GAMA DE ELEMENTOS PUEDE DECORAR AMPLIOS ESPACIOS ALTERNANDO SILLAS CON RESPALDO A SILLAS SOBRIAS Y MAS LIVIANAS, TANTO TERMINALES COMO INCLUIDAS EN LA MISMA COMPOSICION.

**RU** \_ НОВЫЙ ДИВАН LIKO С БОЛЬШИМ КОЛИЧЕСТВОМ МОДУЛЕЙ ПОЗВОЛЯЕТ СОБРАТЬ НУЖНУЮ КОМПОЗИЦИЮ С ПРОСТЫМИ ФОРМАМИ СПИНКИ ДИВАНА И ЛЕГКИМИ ПРОПОРЦИЯМИ ЭЛЕМЕНТОВ.







**DIVANO/SOFA LIKO:**  
**Rivestimento\_Cover:** tessuto/fabric Gulp col. 28 cat. special

**TAVOLINO/COFFEE TABLE AZIMUT:**  
**Basamento\_Base:** metallo brown/brown metal  
**Piano\_Top:** laminam calacatta oro opaco/matt



**IT** \_ IL PIEDE IN METALLO E LA PARTICOLARE ED ERGONOMICA INCLINAZIONE DEL BRACCIOLO SONO SOLO ALCUNE CARATTERISTICHE ESTETICHE DEL MODELLO "LIKO". IL TAVOLINO "AZIMUT" CON IL PIANO IN LAMINAM CALACATTA ORO E IL PIEDINO IN METALLO BROWN SI ADATTA AD OGNI CONTESTO ABITATIVO.

**EN** \_ THE METAL FEET AND PARTICULAR, ERGONOMIC INCLINATION OF THE ARMREST ARE JUST SOME OF THE CHARACTERISTICS TYPICAL OF "LIKO" MODEL. "AZIMUT" COFFEE TABLE WITH CALACATTA ORO LAMINAM TOP AND BROWN METAL FEET FITS ANY TYPE OF SETTING.

**DE** \_ DER FUSS AUS METALL UND DIE AUFFALLENDE SCHRÄGE ERGONOMISCHE ARMLEHNE SIND NUR EINIGE OPTISCHE HIGHLIGHTS DES MODELLS "LIKO". DER COUCHTISCH "AZIMUT" MIT TISCHPLATTE AUS LAMINAM CALACATTA IN GOLD UND MIT FUSS AUS METALL IN BROWN FÜGT SICH HARMONISCH IN JEDES UMFELD EIN.

**FR** \_ LE PIED EN MÉTAL ET L'INCLINAISON PARTICULIÈRE ET ERGONOMIQUE DE L'ACCODOIR SONT CERTAINES DES CARACTÉRISTIQUES ESTHÉTIQUES DU MODÈLE "LIKO". LA TABLE BASSE "AZIMUT" AVEC LE PLATEAU EN LAMINAM CALACATTA OR ET LE PIED EN MÉTAL BROWN S'ADAPTE À TOUS LES CONTEXTES D'HABITATION.

**ES** \_ LA PATA DE METAL Y LA ORIGINAL Y ERGONOMICA INCLINACION DEL BRAZO SON SOLO ALGUNAS DE LAS CARACTERISTICAS ESTETICAS DEL MODELO "LIKO". LA MESITA "AZIMUT" CON EL TABLERO DE LAMINAM CALACATTA ORO Y LA PATA DE METAL BROWN SE ADAPTA A CUALQUIER VIVIENDA.

**RU** \_ МЕТАЛЛИЧЕСКАЯ НОЖКА И ЭРГОНОМИЧНЫЙ НАКЛОН ПОДЛОКОТНИКА ХАРАКТЕРИЗУЮТ ЭСТЕТИКУ МОДЕЛИ LIKO. СТОЛИК AZIMUT СО СТОЛЕШНИЦЕЙ ИЗ КЕРАМОГРАНИТА LAMINAM CALACATTA ORO С МЕТАЛЛИЧЕСКОЙ НОЖКОЙ В ОТДЕЛКЕ BROWN ГАРМОНИЧНО ДОПОЛНИЛИ КОМПОЗИЦИЮ.

AZIMUT



SOFAS

SOFA LIKO COFFEE TABLES AZIMUT









ZOE SMALL

AZIMUT

BOMBER



BOMBER

**IT** \_ I TAVOLINI DA SALOTTO BOMBER E AZIMUT CON I PIANI NELLE FINITURE LAMINAM CREANO UN GIOCO ESTETICO PIACEVOLE DAVANTI AI DIVANI DI CASA.

**EN** \_ BOMBER AND AZIMUT COFFEE TABLES WITH LAMINAM TOPS CREATE A PLEASANT EFFECT IN FRONT OF A SOFA.

**DE** \_ DIE COUCHTISCHE BOMBER UND AZIMUT MIT TISCHPLATTEN IN DEN AUSFÜHRUNGEN LAMINAM SCHAFFEN VOR DEM SOFA EINE ANGENEHME WOHNRAUMOPTIK.

**FR** \_ LES TABLES BASSES DE SALON BOMBER ET AZIMUT AVE LES PLATEAUX DANS LES FINITIONS LAMINAM CRÉENT UN JEU ESTHÉTIQUE AGRÉABLE, DEVANT LES CANAPÉS DE LA MAISON.

**ES** \_ LAS MESITAS PARA SALA DE ESTAR BOMBER Y AZIMUT CON LOS SOBRES EN ACABADO LAMINAM CREAN UN JUEGO ESTETICO AGRADABLE FRENTE A LOS SOFAS DE CASA.

**RU** \_ СТОЛИКИ BOMBER И AZIMUT СО СТОЛЕШНИЦАМИ ИЗ КЕРАМОГРАНИТА LAMINAM СОЗДАЮТ ЭСТЕТИЧЕСКУЮ ИГРУ ПЕРЕД ДИВАНАМИ.

**DIVANO/SOFA LIKO:**  
**Rivestimento\_Cover:** tessuto/fabric Gulp col. 28 cat. special

**TAVOLINO/COFFEE TABLE BOMBER:**  
**Basamento\_Base:** metallo Brown/Brown metal  
**Piano\_Top:** laminam noir desir opaco/matt

**TAVOLINO/COFFEE TABLE ZOE SMALL:**  
**Basamento\_Base:** rovere termotrattato/heat-treated oak  
**Piano\_Top:** laminam noir desir lucido/glossy







DALL'AGNESE



SOFAS

SOFA LIKO COFFEE TABLES AZIMUT, BOMBER





BOMBER

AZIMUT

**IT** \_ IL DIVANO LIKO, E' CARATTERIZZATO DA UN INSIEME DI ELEMENTI IMBOTTITI COMBINABILI, ALTERNABILI CON ELEMENTI IN LEGNO NELLE VARIE FINITURE CON LA FUNZIONE DI TAVOLINO D'APPOGGIO. AFFASCINANTE ED ELEGANTE IL PIANO IN LAMINAM CALACATTA ORO PUO' ESSERE COLLOCATO ALL'INTERNO DELLA COMPOSIZIONE O FUNGERE DA ELEMENTO TERMINALE

**EN** \_ LIKO SOFA FEATURES PADDED MODULAR ELEMENTS THAT CAN BE ALTERNATED WITH WOODEN ELEMENTS, IN SEVERAL FINISHES, WHICH ACT AS AN OCCASIONAL TABLE. THE CHARMING, ELEGANT CALACATTA ORO LAMINAM TOP CAN BE INSERTED INTO THE COMPOSITION OR ACT AS AN END ELEMENT.

**DE** \_ DAS SOFA LIKO ZEICHNET SICH DURCH EINE REIHE VON MODULAREN POLSTERELEMENTEN AUS, DIE MIT ELEMENTEN IN DEN VERSCHIEDENEN HOLZAUSFÜHRUNGEN KOMBINIERT WERDEN KÖNNEN, DIE ALS ABLAGETISCH DIENEN. DIE FASZINIERENDE UND ELEGANTE PLATTE AUS LAMINAM CALACATTA IN GOLD KANN IN DAS MODULSYSTEM EINGEBUNDEN ODER ALS ABSCHLUSSELEMENT VERWENDET WERDEN.

**FR** \_ LE CANAPÉ LIKO EST CARACTÉRISÉ PAR UN ENSEMBLE D'ÉLÉMENTS REMBOURRÉS MODULABLES, POUVANT S'ALTERNER AVEC DES ÉLÉMENTS EN BOIS, DANS LES DIFFÉRENTES FINITIONS, AVEC UNE FONCTION DE TABLE BASSE. SÉDUISANT ET ÉLÉGANT, LE PLAN EN LAMINAM CALACATTA OR PEUT ÊTRE PLACÉ À L'INTÉRIEUR DE LA COMPOSITION OU SERVIR D'ÉLÉMENT TERMINAL.

**ES** \_ EL SOFA LIKO, ESTA CARACTERIZADO POR UN CONJUNTO DE ELEMENTOS ACOLCHADOS MODULARES, ALTERNABLES CON ELEMENTOS DE MADERA EN LOS DISTINTOS ACABADOS CON LA FUNCION DE MESITA DE APOYO. SEDUCTOR Y ELEGANTE EL SOBRE DE LAMINAM CALACATTA ORO PUEDE COLOCARSE EN EL INTERIOR DE LA COMPOSICION O UTILIZARSE COMO ELEMENTO TERMINAL.

**RU** \_ ВВ КОЛЛЕКЦИИ LIKO МОЖНО СОЗДАВАТЬ КОМПОЗИЦИИ ИЗ МЯГКИХ МОДУЛЕЙ И СТОЛИКОВ В РАЗЛИЧНЫХ ОТДЕЛКАХ. ПРИВЛЕКАТЕЛЬНАЯ И ЭЛЕГАНТНАЯ ПОВЕРХНОСТЬ ИЗ КЕРАМОГРАНИТА LAMINAM CALACATTA ORO МОЖЕТ БЫТЬ ЧАСТЬЮ ВНУТРИ КОМПОЗИЦИИ ИЛИ ЗАКЛЮЧИТЕЛЬНЫМ ЭЛЕМЕНТОМ.

**DIVANO/SOFA LIKO:**

**Rivestimento\_Cover:** tessuto/fabric Gulp col. 28 cat. special

**TAVOLINO/COFFEE TABLE LIKO:**

**Basamento\_Base:** metallo moka/moka metal

**Piano\_Top:** Rovere termotrattato/heat-treated oak

**TAVOLINO/COFFEE TABLE LIKO:**

**Basamento\_Base:** metallo moka/moka metal

**Piano\_Top:** laminam calacatta oro opaco/matt

DALL'AGNESE



44|45



AZIMUT

BOMBER

SOFAS

SOFA LIKO COFFEE TABLES AZIMUT, BOMBER





MINI BOMBER

DALL'AGNESE

AZIMUT

SOFAS

BY POUF

SOFA BAO COFFEE TABLES AZIMUT, MINI BOMBER POUF BY POUF





DALL'AGNESE



SOFAS

SOFA BAO COFFEE TABLES AZIMUT, MINI BOMBER POUF BY POUF

**IT** \_ "BAO" È IL NUOVO DIVANO DALL'AGNESE CON AMPIA SEDUTA E IMPORTANTE SCHIENALE. IL RIVESTIMENTO ESTERNO PUÒ ESSERE REALIZZATO CON ECOPELLE COME IN QUESTO CASO O COMUNQUE DIVERSO DAL TESSUTO DI RIVESTIMENTO DELL'INTERO DIVANO.

**EN** \_ "BAO" IS THE NEW SOFA BY DALL'AGNESE, FEATURING LARGE SEATS AND BACKRESTS. THE BACK PART CAN BE UPHOLSTERED IN ECOLEATHER, AS SHOWN IN THIS PICTURE, OR IN A FABRIC COVER DIFFERENT FROM THE REST OF THE SOFA.

**DE** \_ "BAO" IST DAS NEUE SOFA VON DALL'AGNESE MIT GROSSER SITZFLÄCHE UND IMPOSANTER RÜCKENLEHNE. DER ÄUSSERE BEZUG KANN, WIE IN DIESEM FALL, AUS KUNSTLEDER SEIN ODER AUCH VOM BEZUG DES GANZEN SOFAS ABWEICHEN.

**FR** \_ "BAO" EST LE NOUVEAU CANAPÉ DALL'AGNESE AVEC UNE GRANDE ASSISE ET UN DOSSIER IMPORTANT. LE REVÊTEMENT EXTÉRIEUR PEUT ÊTRE RÉALISÉ AVEC LE L'ÉCOCUIR COMME DANS CE CAS OU EN TOUT CAS DIFFÉRENT DU TISSU DE REVÊTEMENT DU RESTE DU CANAPÉ.

**ES** \_ "BAO" ES EL NUEVO SOFA DE DALL'AGNESE CON AMPLIO ASIENTO Y GRAN RESPALDO. EL TAPIZADO EXTERIOR PUEDE REALIZARSE EN ECOPIEL COMO EN ESTE CASO O DISTINTO DEL TEJIDO DE TAPIZADO DE TODO EL SOFA.

**RU** \_ ДИВАН BAO НОВАЯ МОДЕЛЬ DALL'AGNESE С ГЛУБОКИМ СИДЕНЬЕМ И ВЫСОКОЙ СПИНКОЙ. ВНЕШНЯЯ ОБИВКА МОЖЕТ БЫТЬ ВЫПОЛНЕНА ИЗ ЭКОКОЖИ КАК В ЭТОМ ВАРИАНТЕ ИЛИ В ЛЮБОЙ КОНТРАСТНОЙ ТКАНИ.





**IT** \_ IL DIVANO "BAO" TROVA LA SUA COLLOCAZIONE IDEALE ANCHE ASSIEME ALLA PACCHETTA "BY POUF" ADATTA SIA NELLA ZONA GIORNO CHE NELLA ZONA NOTTE. CARATTERIZZATA DALLA TRAPUNTATURA VIENE QUI PROPOSTA INTERAMENTE RIVESTITA IN PELLE.

**EN** \_ "BAO" SOFA PERFECTLY FITS THIS SETTING, ALSO THANKS TO "BY POUF" BENCH, WHICH MATCHES BOTH LIVING AND NIGHT AREA. FEATURING A PADDED COVER, IT'S DISPLAYED IN A COMPLETE LEATHER COVER.

**DE** \_ DAS SOFA "BAO" KOMMT PERFEKT ZUR GELTUNG, WENN ES ZUSAMMEN MIT DER SITZBANK "BY POUF" AUFGESTELLT WIRD, DIE SICH SOWOHL FÜR DEN WOHNBEREICH ALS AUCH FÜR DEN SCHLAFBEREICH EIGNET. HIER WIRD ES MIT GESTEPPTEM LEDERBEZUG VORGESTELLT.

**FR** \_ LE CANAPÉ "BAO" TROUVE ÉGALEMENT SA PLACE IDÉALE AVEC LE PETIT BANC "BY POUF" ADAPTÉ AUSSI BIEN À LA ZONE JOUR QU'À LA ZONE NUIT. CARACTÉRISÉ PAR LE MATELASSAGE, IL EST ICI PROPOSÉ ENTIÈREMENT EN CUIR.

**ES** \_ EL SOFA "BAO" ENCUENTRA SU PERFECTA COLOCACION TAMBIEN JUNTO EL BANCO "BY POUF" AECUADO TANTO PARA LA ZONA DE DIA COMO PARA LA ZONA DE NOCHE. CARACTERIZADO POR EL PESPUENTEADO AQUI SE PROPONE TAPIZADO TOTALMENTE DE PIEL.

**RU** \_ ДИВАН ВАО ПРЕКРАСНО СОЧЕТАЕТСЯ С КУШЕТКОЙ СО СТЯЖКОЙ ВУ ПУФ, ОТЛИЧНЫЙ ВАРИАНТ ДЛЯ СПАЛЬНИ. В ЭТОМ ВАРИАНТЕ В ОБИВКЕ ИЗ КОЖИ.

**DIVANO/SOFA BAO:**

**Rivestimento\_Cover:** ecopelle/faux leather Vintage col. 03 cat. extra  
**Tessuto\_fabric:** Barbat col. 17 cat. light

**TAVOLINO/COFFEE TABLE AZIMUT:**

**Basamento\_Base:** metallo brown/brown metal  
**Piano\_Top:** laminam calacatta oro opaco/matt

**TAVOLINO/COFFEE TABLE MINI BOMBER:**

**Basamento\_Base:** metallo brown/brown metal  
**Piano\_Top:** lacc. metallico ossido bronzo/ossido bronzo metal

**POUF/POUF BY POUF:**

**Basamento\_Base:** metallo brown/brown metal  
**Rivestimento\_Cover:** pelle/leather col. 210 cat. K





DALL'AGNESE



SOFAS

ARMCHAIR **BAO** COFFEE TABLE **ZOE MEDIUM**

**IT** \_ LA POLTRONA "BAO" E' CARATTERIZZATA DA UNO SCHIENALE ALTO E CONFORTEVOLE, DALLA FORMA ERGONOMICA E DAL PARTICOLARE PIEDINO IN METALLO VERNICIATO.

**EN** \_ "BAO" ARMCHAIR IS DISTINGUISHED BY ITS COMFORTABLE, HIGH, ERGONOMICALLY DESIGNED BACKREST, AND SPECIAL PAINTED METAL FEET.

**DE** \_ DER SESSEL "BAO" ZEICHNET SICH DURCH SEINE HOHE UND BEQUEME RÜCKENLEHNE, SEINE ERGONOMISCHE FORM UND DEN AUSGEFALLENEN FUSS AUS LACKIERTEM METALL.

**FR** \_ LE FAUTEUIL "BAO" EST CARACTÉRISÉ PAR UN DOSSIER HAUT ET CONFORTABLE, À LA FORME ERGONOMIQUE ET PAR LE PIED PARTICULIER EN METAL VERNI.

**ES** \_ LA BUTACA "BAO" ESTA CARACTERIZADA POR UN RESPALDO ALTO Y CONFORTABLE, POR LA FORMA ERGONOMICA Y LA PATA PARTICULAR DE METAL PINTADO.

**RU** \_ КРЕСЛО BAO ИМЕЕТ ВЫСОКУЮ И УДОБНУЮ СПИНКУ, ЭРГОНОМИЧНУЮ ФОРМУ, МЕТАЛЛИЧЕСКУЮ НОЖКУ В ОТДЕЛКЕ.





DALL'AGNESE



**POLTRONA/ARMCHAIR BAO:**  
Rivestimento\_Cover: ecopelle/faux leather Vintage col. 03 cat. extra  
Tessuto\_fabric: Barbat col. 17 cat. light

**TAVOLINO/COFFEE TABLE ZOE MEDIUM:**  
Basamento\_Base: rovere termotrattato/heat-treated oak  
Piano\_Top: laminam calacatta oro lucido/glossy

54|55

**IT** \_ ADATTA AD OGNI AMBIENTE LA POLTRONA "BAO" PUO' ESSERE RIVESTITA TOTALMENTE IN TESSUTO OPPURE SI PUO' PERSONALIZZARE IL RIVESTIMENTO ESTERNO.

**EN** \_ SUITABLE FOR ANY ROOM, "BAO" ARMCHAIR CAN BE ENTIRELY UPHOLSTERED WITH FABRIC OR HAVE A CUSTOMIZED BACK.

**DE** \_ DER SESSEL "BAO" EIGNET SICH FÜR JEDEN RAUM, DA ER VOLLSTÄNDIG MIT STOFF BEZOGEN WERDEN ODER DER AUSSENBEZUG INDIVIDUELL GESTALTET WERDEN KANN.

**FR** \_ ADAPTÉ À TOUTES LES AMBIANCES, LE FAUTEUIL "BAO" PEUT ÊTRE TOTALEMENT REVÊTU EN TISSU OU BIEN LE REVÊTEMENT EXTÉRIEUR PEUT ÊTRE PERSONNALISÉ.

**ES** \_ LA BUTACA "BAO" ADECUADA PARA CUALQUIER AMBIENTE PUEDE TAPIZARSE TOTALMENTE DE TEJIDO O PUEDE PERSONALIZARSE EL TAPIZADO EXTERIOR.

**RU** \_ КРЕСЛО BAO ПОДХОДИТ ДЛЯ РАЗЛИЧНЫХ РЕШЕНИЙ ИНТЕРЬЕРА, МОЖЕТ БЫТЬ ВЫПОЛНЕНО ПОЛНОСТЬЮ ИЗ ОДНОЙ ТКАНИ ИЛИ В СОЧЕТАНИИ ОБИВОК.

SOFAS



ARMCHAIR BAO COFFEE TABLE ZOE MEDIUM





**IT** \_ BELLEZZA, STABILITÀ, COMFORT E DESIGN SONO I REQUISITI FONDAMENTALI DELLA POLTRONA "FLOR". LA FORMA ARROTONDATA TROVA LA GIUSTA COLLOCAZIONE IN SOGGIORNO, IN STUDIO, COME IN CAMERA DA LETTO.

**EN** \_ BEAUTY, STABILITY, COMFORT AND DESIGN ARE THE FEATURES OF "FLOR" ARMCHAIR. ITS ROUNDED SHAPE LOOKS GOOD IN A LIVING ROOM, STUDIO OR BEDROOM.

**DE** \_ SCHÖNHEIT, STABILITÄT, KOMFORT UND DESIGN SIND DIE WESENTLICHEN EIGENSCHAFTEN DES SESSELS "FLOR". SEINE ABGERUNDETE FORM FÜGT SICH HARMONISCH IN JEDES WOHNZIMMER, ARBEITSZIMMER UND SCHLAFZIMMER EIN.

**FR** \_ BEAUTÉ, STABILITÉ, CONFORT ET DESIGN SONT LES EXIGENCES FONDAMENTALES DU FAUTEUIL "FLOR". SA FORME ARRONDIE TROUVE SA PLACE DANS LE SÉJOUR, LE BUREAU ET LA CHAMBRE.

**ES** \_ BELLEZA, ESTABILIDAD, CONFORT Y DISEÑO SON LOS REQUISITOS FUNDAMENTALES DE LA BUTACA "FLOR". LA FORMA REDONDEADA ENCUENTRA LA JUSTA COLOCACION TANTO EN LA SALA DE ESTAR, EN EL ESTUDIO COMO EN EL DORMITORIO.

**RU** \_ КРАСОТА, УСТОЙЧИВОСТЬ, КОМФОРТ И ДИЗАЙН - ЭТО ОСНОВНЫЕ ХАРАКТЕРИСТИКИ КРЕСЛА FLOR. ОКРУГЛЫЕ ФОРМЫ ПРЕКРАСНО ПОДХОДЯТ ДЛЯ ИНТЕРЬЕРОВ ГОСТИНОЙ И СПАЛЬНИ.

**POLTRONA/ARMCHAIR FLOR:**

Rivestimento\_Cover: tessuto/fabric You col. 74 cat. start

**TAVOLINO/COFFEE TABLE BOMBER:**

Basamento\_Base: metallo brown/brown metal

Piano\_Top: effetto resina tortora/tortora resin effect lacq. finish





DALL'AGNESE



SOFAS

ARMCHAIR FLOR COFFEE TABLE BOMBER





DAVID GRIESE



60|61

**IT** \_ LA POLTRONA "FLOR" IN VELLUTO VERDE DIVENTA PER LE DIMENSIONI CONTENUTE UN IMPORTANTE ELEMENTO D'ARREDO ANCHE NELLE ZONE DI PASSAGGIO O MENO DEFINITE DELLA CASA.

**EN** \_ THE COMPACT DIMENSIONS OF THE GREEN VELVET "FLOR" ARMCHAIR MAKE IT AN IMPORTANT DECOR ITEM IN HALLS OR MULTI-PURPOSE CORNERS OF ANY HOUSE.

**DE** \_ DER SESSEL "FLOR" AUS GRÜNEM SAMT WIRD DURCH SEINE KOMPAKTEN ABMESSUNGEN ZU EINEM WICHTIGEN EINRICHTUNGSELEMENT, AUCH IN DURCHGANGSBEREICHEN UND WENIGER GENUTZTEN RÄUMEN.

**FR** \_ LE FAUTEUIL "FLOR" EN VELOURS VERT DEVIENT, GRÂCE À SES DIMENSIONS RESTREINTES, UN ÉLÉMENT IMPORTANT D'AMEUBLEMENT, ÉGALEMENT DANS LES ZONES DE PASSAGE OU MOINS DÉFINIES DE LA MAISON.

**ES** \_ LA BUTACA "FLOR" DE TERCIPELO VERDE SE CONVIERTE POR LAS DIMENSIONES REDUCIDAS EN UN IMPORTANTE ELEMENTO DE DECORACION INCLUSO EN LAS ZONAS DE PASO U OTRAS ZONAS POCO DEFINIDAS DE LA CASA.

**RU** \_ КРЕСЛО FLOR В ЗЕЛЕНОМ ВЕЛЮРЕ КОМПАКТНЫХ РАЗМЕРОВ ОТЛИЧНО ДОПОЛНИТ ИНТЕРЬЕР ПРИХОЖЕЙ.

**POLTRONA/ARMCHAIR FLOR:**

**Rivestimento\_Cover:** tessuto/fabric Lovely col. 113 cat. extra

**TAVOLINO/COFFEE TABLE MINI BOMBER:**

**Basamento\_Base:** metallo brown/brown metal

**Piano\_Top:** lacc. metallico ossido bronzo/ossido bronzo metal effect lacquer

SOFAS

ARMCHAIR **FLOR** COFFEE TABLE **MINI BOMBER**





DALL'AGNESE



SOFAS

ARMCHAIRS **FLOR** COFFEE TABLE **MINI BOMBER**

**IT** \_ LA COPPIA DELLE POLTRONE "FLOR" ASSIEME AL TAVOLINO MINI BOMBER ARREDANO LO SPAZIO DI DISIMPEGNO DELL'ABITAZIONE CON LA LORO PRESENZA ELEGANTE E DISCRETA.

**EN** \_ A PAIR OF "FLOR" ARMCHAIRS AND A BOMBER COFFEE TABLE DISCREETLY FURNISH ANY HALLWAY WITH THEIR ELEGANT PRESENCE.

**DE** \_ DIE BEIDEN SESSSEL "FLOR" RICHTEN ZUSAMMEN MIT DEM BEISTELLTISCH MINI BOMBER DEN EINGANGSBEREICH DER WOHNUNG ELEGANT UND DEZENT EIN.

**FR** \_ LA PAIRE DE FAUTEUILS "FLOR" ET LA TABLE BASSE MINI BOMBER MEUBLENT L'ESPACE DE DÉGAGEMENT DE LA MAISON, PAR LEUR PRÉSENCE ÉLÉGANTE ET DISCRÈTE.

**ES** \_ LA PAREJA DE BUTACAS "FLOR" JUNTO CON LA MESITA MINI BOMBER DECORAN EL ESPACIO DE ACCESO DE LA VIVIENDA CON SU PRESENCIA ELEGANTE Y DISCRETA.

**RU** \_ ПАРА КРЕСЕЛ FLOR ВМЕСТЕ СО СТОЛИКОМ БОМБЕР НАПОЛНЯЮТ ПРОСТРАНСТВО И СОЗДАЮТ ЭЛЕГАНТНОЕ ПРОДУМАННОЕ ИНТЕРЬЕРНОЕ РЕШЕНИЕ.





**IT** \_ LA POLTRONA "BICE" E IL POUF INTERPRETANO PERFETTAMENTE LA COMODITÀ E IL RELAX. LA FORMA ARROTONDATA E AVVOLGENTE COMPLETA IL DESIGN DELLA STESSA. IN QUESTO CASO VIENE PROPOSTA CON IL BASAMENTO IN ROVERE TERMOTRATTATO E UN TESSUTO VARIEGATO GRIGIO.

**EN** \_ ARMCHAIR "BICE", AND RELATED POUF, TOTALLY REPRESENTS COMFORT AND RELAX. ITS ROUNDED AND ENVELOPING SHAPE FEATURES ITS UNIQUE DESIGN. IN THIS SPECIFIC PICTURE IT'S DISPLAYED WITH HEAT-TREATED OAK BASE AND VARIEGATED GREY FABRIC COVER.

**DE** \_ DER SESSEL "BICE" UND DER HÖCKER SIND PERFEKTER AUSDRUCK VON KOMFORT UND ENTSPANNUNG. SEINE ABGERUNDETE FORM SCHMEICHELTEM DEM VOLLENDETEM DESIGN. HIER WIRD ER MIT GESTELL AUS WÄRMEBEHANDELTEN EICHE UND GRAU MELIERTEM STOFF ANGEBOten.

**FR** \_ LE FAUTEUIL "BICE" ET LE POUF INTERPRÈTENT PARFAITEMENT LA COMMODITÉ ET LA DÉTENTE. LA FORME ARRONDIE ET ENVELOPPANTE COMPLÈTEMENT ET ENRICHISSENT SON DESIGN. DANS CE CAS, IL EST PROPOSÉ AVEC LA BASE EN CHÊNE ROUVRE THERMOTRAITÉ ET UN TISSU BARIOLÉ GRIS.

**ES** \_ LA BUTACA "BICE" Y EL PUF INTERPRETAN PERFECTAMENTE LA COMODIDAD Y EL RELAX. LA FORMA REDONDEADA Y ENVOLVENTE COMPLEMENTA Y AYUDA EL DISEÑO DE LA MISMA. EN ESTE CASO SE PROPONE CON LA BASE DE ROBLE TERMOTRATADO Y CON UN TEJIDO ABIGARRADO GRIS.

**RU** \_ КРЕСЛО BICE И ПУФ СЛОВНО ГОВОРЯТ О КОМФОРТЕ И РЕЛАКСЕ. ОКРУГЛЫЕ ЛИНИИ САМОДАСТАТОЧНЫ. В ЭТОМ ВАРИАНТЕ КРЕСЛО ВЫПОЛНЕНО С НОЖКАМИ ИЗ ТЕРМООБРАБОТАННОГО РОВЕРЕ TERMOTRATTATO В СЕРОЙ

**POLTRONA/ARMCHAIR BICE:**  
Rivestimento\_Cover:  
tessuto/fabric Daddy col. 07 cat. start  
Basamento\_Base:  
finitura rovere termotrattato/heat-treated oak finish







ZOE MEDIUM

PITAGORA

AZIMUT

**IT** \_ AZIMUT, ZOE E PITAGORA CREANO UNA COMPOSIZIONE DI TAVOLINI DA SALOTTO LE CUI FORME GEOMETRICHE PERFETTAMENTE INTERAGISCONO TRA DI LORO AL FINE DI CREARE VARI PIANI D'APPOGGIO IN DIVERSE ALTEZZE.

**EN** \_ AZIMUT, ZOE AND PITAGORA CREATE AN ARRANGEMENT OF COFFEE TABLES WHOSE GEOMETRICAL SHAPES INTERACT BEAUTIFULLY TO PROVIDE SEVERAL TOPS WITH DIFFERENT HEIGHTS.

**DE** \_ AZIMUT, ZOE UND PITAGORA BILDEN EINE COUCHTISCHGRUPPE, DEREN GEOMETRISCHE FORMEN PERFEKT AUF EINANDER ABGESTIMMT SIND UND ABLAGEFLÄCHE IN UNTERSCHIEDLICHEN HÖHEN BIETEN.

**FR** \_ AZIMUT, ZOE ET PITAGORA CRÉENT UNE COMPOSITION DE TABLES BASSES DE SALON DONT LES FORMES GÉOMÉTRIQUES INTERAGISSENT PARFAITEMENT LES UNES AVEC LES AUTRES, AFIN DE CRÉER DIFFÉRENTS PLANS D'APPUI DANS DIFFÉRENTES HAUTEURS.

**ES** \_ AZIMUT, ZOE Y PITAGORA CREAN UNA COMPOSICION DE MESITAS PARA SALA DE ESTAR CUYAS FORMAS GEOMETRICAS INTERACTUAN PERFECTAMENTE ENTRE SI CON EL OBJETO DE CREAR DISTINTOS PLANES DE APOYO DE ALTURAS DIFERENTES.

**RU** \_ AZIMUT, ZOE И PITAGORA СОЗДАЮТ КОМПОЗИЦИЮ ДЛЯ ГОСТИНОЙ, ГДЕ ГЕОМЕТРИЧЕСКИЕ ФОРМЫ ПЕРЕКЛИКАЮТСЯ С РАЗНЫМИ СТОЛЕШНИЦАМИ И С РАЗНОЙ ВЫСОТОЙ.

TAVOLINO/COFFEE TABLE **AZIMUT**:  
**Basamento\_Base**: metallo brown/brown metal  
**Piano\_Top**: laminam calacatta oro lucido/glossy

TAVOLINO/COFFEE TABLE **ZOE MEDIUM**:  
**Basamento\_Base**: rovere termotrattato/heat-treated oak  
**Piano\_Top**: laminam calacatta oro lucido/glossy

TAVOLINO/COFFEE TABLE **PITAGORA**:  
**Basamento\_Base**: metallo ruggine/rust metal  
**Piano\_Top**: lacc. metallico ossido ottone/ossido ottone metal effect lacquer

TAVOLINO/COFFEE TABLE **ZOE MEDIUM**:  
**Basamento e piano\_Base and top**:  
lacc. metallico ossido ottone/ossido ottone metal effect lacquer

TAVOLINO/COFFEE TABLE **MINI BOMBER**:  
**Basamento\_Base**: metallo titanio/titanium metal  
**Piano\_Top**: laminam calacatta oro opaco/matt



MINI BOMBER

ZOE MEDIUM

**IT** \_ ZOE E MINI BOMBER RISPETTIVAMENTE IN LACCATO E IN LAMINAM CALACATTA ORO POSSONO ESSERE UN IDEALE PIANO D'APPOGGIO LATERALE AL DIVANO.

**EN** \_ ZOE AND MINI BOMBER, LACQUERED AND IN CALACATTA ORO LAMINAM RESPECTIVELY, CAN BE USED AS SIDE-SOFA SUPPORT BASES.

**DE** \_ ZOE UND MINI BOMBER, JEWEILS IN LACK UND IN LAMINAM CALACATTA ORO, EIGNEN SICH IDEAL ALS ABSTELLFLÄCHE NEBEN DEM SOFA.

**FR** \_ ZOE ET MINI BOMBER RESPECTIVEMENT EN LAQUÉ ET EN LAMINAM CALACATTA OR PEUVENT ÊTRE UN PLAN D'APPUI IDÉAL À CÔTÉ DU CANAPÉ.

**ES** \_ ZOE Y MINI BOMBER EN LACADO Y LAMINAM CALACATTA ORO RESPECTIVAMENTE PUEDEN SER UN PERFECTO PLANO DE APOYO LATERAL PARA EL SOFA.

**RU** \_ ZOE И MINI BOMBER В ЛАКЕ И С КЕРАМОГРАНИТОМ LAMINAM CALACATTA ORO МОГУТ СЛУЖИТЬ ИДЕАЛЬНЫМИ ПОВЕРХНОСТЯМИ РЯДОМ С ДИВАНОМ.



**/ DISEGNI TECNICI**

Technical drawings / Ausführungen / Fiche technique / Acabados / Технические чертежи

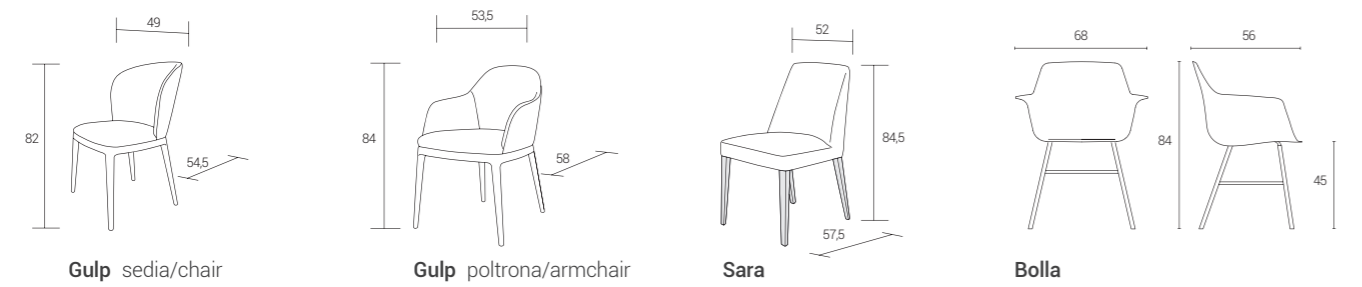
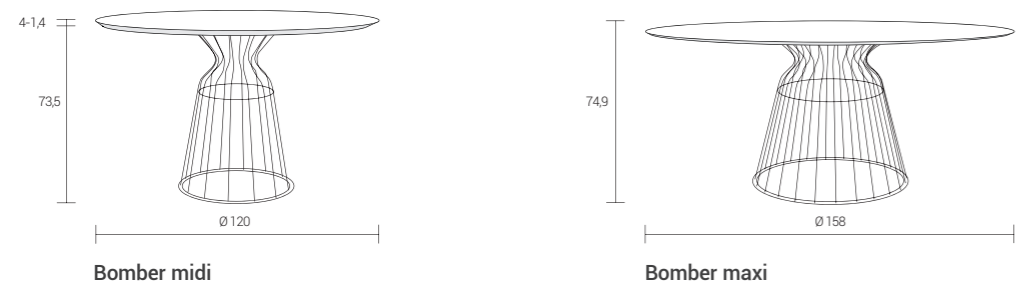
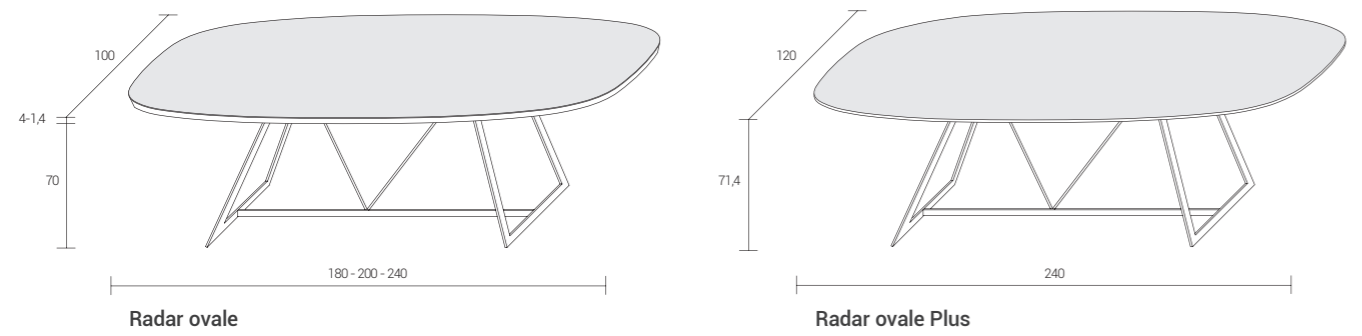
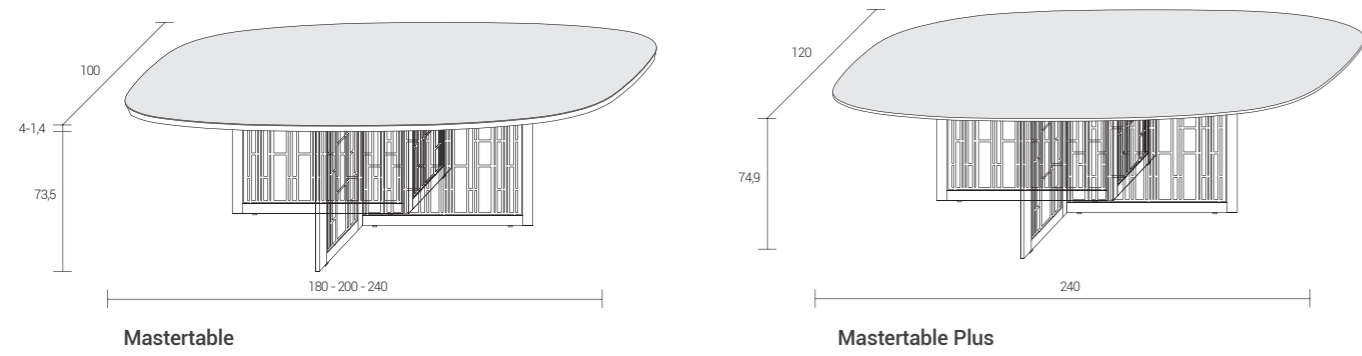

DALL'AGNESE

**LIKO**

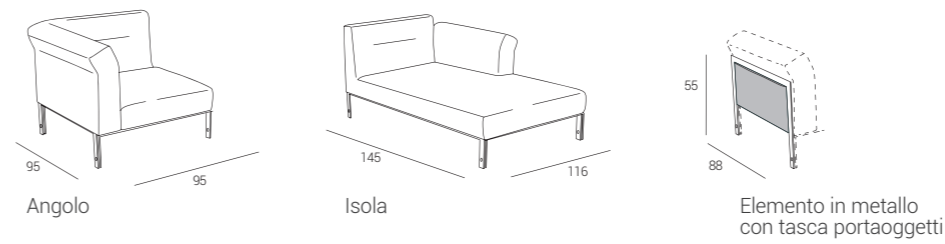
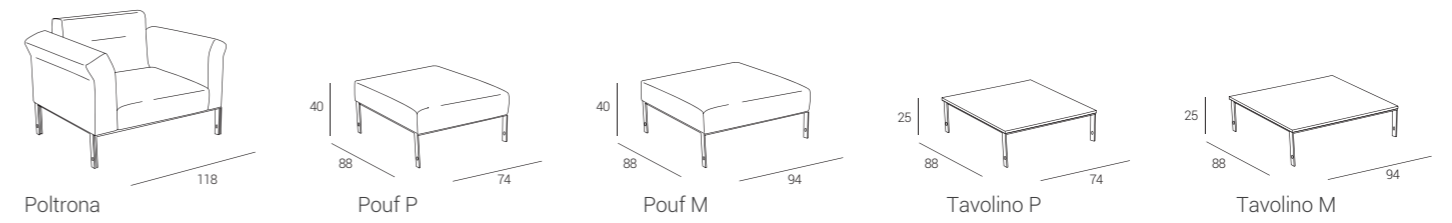
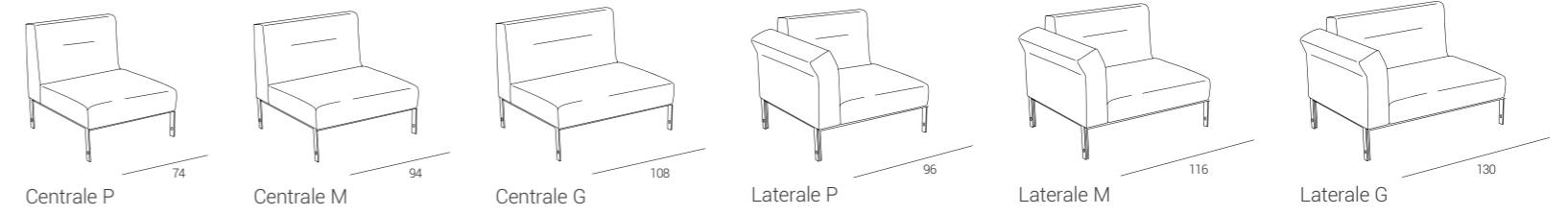

**BAO**

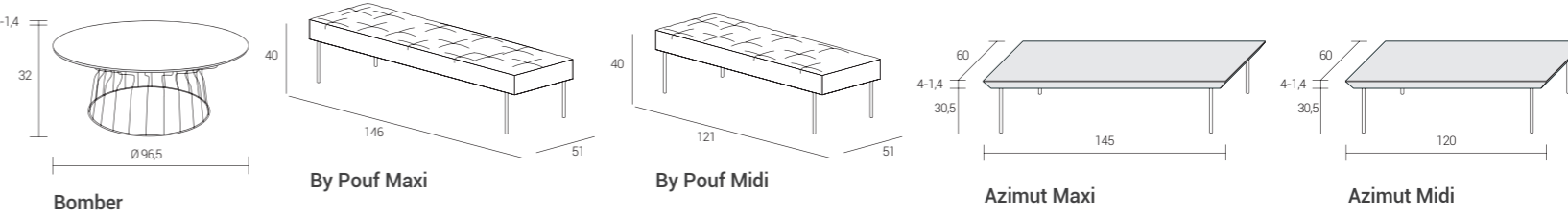
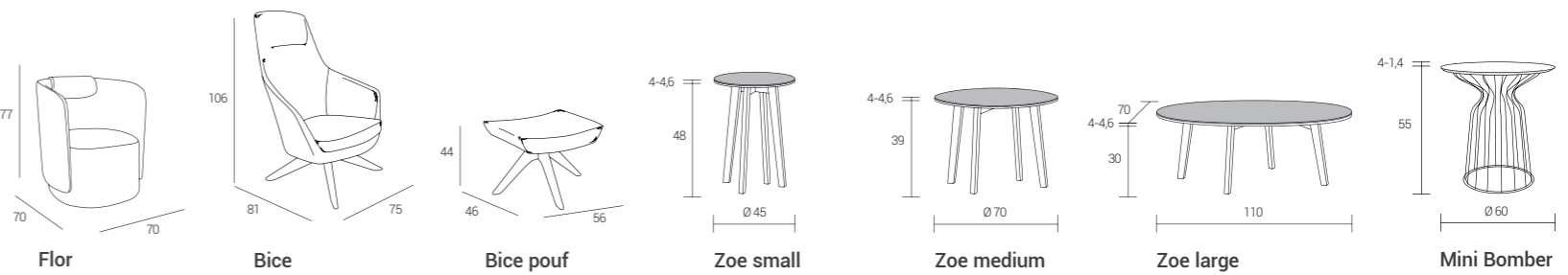
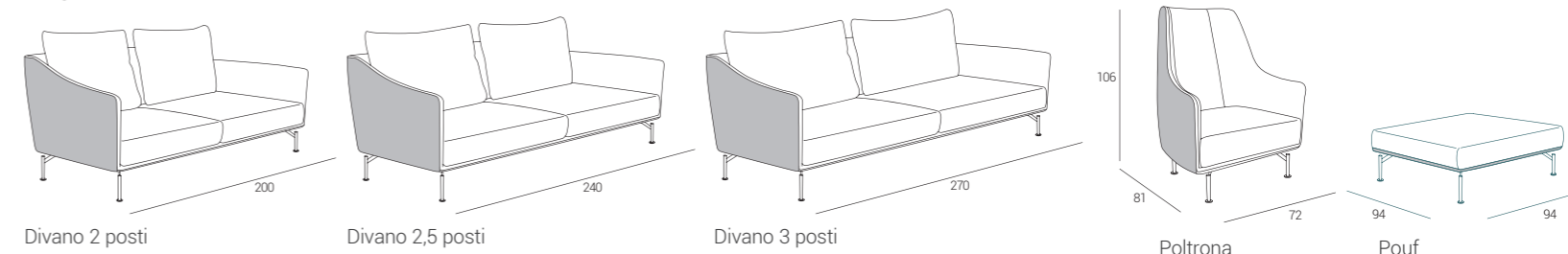

SOFAS

SOFA LIKO





# NEW SETTANTA

---

—  
**IT**  
SIMMETRIA E SEMPLICITÀ  
AL SERVIZIO DI UN DESIGN  
RASSICURANTE ED ELEGANTE.  
VOLUMI NETTI, SUPERFICI  
CONTINUE E FORME ARROTONDATE  
CARATTERIZZANO L'INTERA  
COLLEZIONE "SETTANTA".

—  
**DE**  
SYMMETRIE UND SCHLICHTHEIT  
ZUGUNSTEN EINES GEFÄLLIGEN  
UND ELEGANTEN DESIGNS. KLARE  
VOLUMEN, DURCHGEHENDE  
OBERFLÄCHEN UND ABGERUNDETE  
FORMEN ZEICHNEN DIE GESAMTE  
KOLLEKTION "SETTANTA" AUS.

—  
**ES**  
SIMETRÍA Y SOBRIEDAD AL SERVICIO  
DE UN DISEÑO CONFORTABLE Y  
ELEGANTE. VOLÚMENES PRECISOS,  
SUPERFICIES CONTINUAS Y FORMAS  
REDONDEADAS CARACTERIZAN  
TODA LA COLECCIÓN "SETTANTA".

—  
**EN**  
SYMMETRY AND SIMPLICITY AT THE  
SERVICE OF REASSURING, ELEGANT  
DESIGN. 'SETTANTA' COLLECTION  
FEATURES CLEAN-CUT VOLUMES,  
CONTINUOUS SURFACES AND  
ROUNDED SHAPES.

—  
**FR**  
SYMÉTRIE ET SIMPLICITÉ AU SERVICE  
D'UN DESIGN RASSURANT ET ÉLÉGANT.  
DES VOLUMES NETS, DES SURFACES  
CONTINUES ET DES FORMES  
ARRONDIES CARACTÉRISENT TOUTE  
LA COLLECTION "SETTANTA".

—  
**RU**  
СИММЕТРИЯ И ПРОСТОТА СЛУЖИТ  
ДЛЯ СОЗДАНИЯ ЭЛЕГАНТНЫХ  
СПОКОЙНЫХ ИНТЕРЬЕРНЫХ  
РЕШЕНИЙ. ПОНЯТНЫЙ ОБЪЁМ,  
ЛИНИИ И ОКРУГЛЫЕ ФОРМЫ  
ХАРАКТЕРИЗУЮТ КОЛЛЕКЦИЮ  
SETTANTA.





**IT** \_ IL CALDO LEGNO IN ROVERE TERMOTRATTATO ABBINATO AL TESSUTO DEI CUSCINI E DEL GIROLETTO E ALL'OTTONE DEI POMOLI COMPLETA LA CAMERA "SETTANTA".

**EN** \_ WARM, HEAT-TREATED OAK WOOD COORDINATED WITH THE FABRIC OF THE BED CUSHIONS, FRAME AND BRASS KNOBS COMPLETE "SETTANTA" BEDROOM SUITE.

**DE** \_ DAS WARM WIRKENDE WÄRMEBEHANDELTE EICHENHOLZ IST AUF DEN STOFF DER KISSEN UND DES BETTRAHMENS SOWIE AUF DIE KNOPFGRIFFE AUS MESSING ABGESTIMMT, WODURCH DAS SCHLAFZIMMER "SETTANTA" PERFEKT ZUR GELTUNG KOMMT.

**FR** \_ LE BOIS CHAUD EN CHÊNE ROUVRE THERMOTRAITÉ ASSORTI AU TISSU DES COUSSINS ET DU CADRE DE LIT ET AU LAITON DES BOUTONS COMPLÈTE LA CHAMBRE "SETTANTA".

**ES** \_ LA CÁLIDA MADERA DE ROBLE TERMOTRATADO COMBINADO CON EL TEJIDO DE LOS COJINES Y DEL BORDE DE LA CAMA Y CON EL LATÓN DE LOS POMOS COMPLEMENTA EL DORMITORIO "SETTANTA".

**RU** \_ ТЕПЛО ДЕРЕВА ТЕРМООБРАБОТАННОГО ДУБА РОВЕРЕ TERMOTRATTATO И ТКАНИ ПОДУШЕК, ЦАРГ КРОВАТИ, ЛАТУННЫХ РУЧЕК ХАРАКТЕРИЗУЕТ СПАЛЬНЮ SETTANTA.





DALL'AGNESE



NIGHT COLLECTION

**IT** \_ I PIANI DEL COMÒ, DEI COMODINI E DEL SETTIMANALE POSSONO ESSERE REALIZZATI IN LAMINAM CALACATTA ORO, IN LAMINAM NOIR DESIR SIA NELLA VERSIONE OPACA CHE LUCIDA, OPPURE IN ROVERE TERMOTRATTATO.

**EN** \_ THE TOPS OF DRESSING TABLE, BEDSIDE TABLES AND TALLBOY CAN BE IN EITHER MATT OR GLOSSY CALACATTA GOLD LAMINAM OR NOIR DESIR LAMINAM, OR IN HEAT-TREATED OAK WOOD.

**DE** \_ DIE PLATTEN DER KOMMODE, DER NACHTTISCHE UND DER HERRENKOMMODE KÖNNEN AUS LAMINAM CALACATTA GOLD, AUS LAMINAM NOIR DESIR IN MATT ODER HOCHGLANZ ODER AUS WÄRMEBEHANDELTEN EICHE HERGESTELLT WERDEN.

**FR** \_ LES PLANS DE LA KOMMODE, DES TABLES DE NUIT ET DU SEMAINIER PEUVENT ÊTRE RÉALISÉS EN LAMINAM CALACATTA ORO, EN LAMINAM NOIR DESIR, AUSSI BIEN DANS LA VERSION MATE QUE BRILLANTE, OU BIEN EN CHÊNE ROUVRE THERMOTRAITÉ.

**ES** \_ LOS SOBRES DE LA CÓMODA, DE LAS MESITAS DE NOCHE Y DE LA CAJONERA SEMANAL PUEDEN REALIZARSE EN LAMINAM CALACATTA ORO, EN LAMINAM NOIR DESIR, TANTO EN LA VERSIÓN OPACA COMO BRILLANTE, O EN ROBLE TERMOTRATADO.

**RU** \_ СТОЛЕШНИЦЫ КОМОДА, ТУМБОЧЕК И ВЫСОКОГО КОМОДА МОГУТ БЫТЬ ВЫПОЛНЕНЫ С КЕРАМОГРАНИТОМ LAMINAM CALACATTA ORO, LAMINAM NOIR DESIR В МАТОВОМ ИЛИ ГЛЯНЦЕВОМ ИСПОЛНЕНИИ, ИЛИ ИЗ ТЕРМООБРАБОТАННОГО ДУБА ROVERE TERMOTRATTATO.





**GUPPO LETTO/BEDROOM SETS SETTANTA:**  
Struttura\_Structure: rovere termotrattato/heat-treated oak  
Piano\_Top: laminam calacatta oro lucido/glossy  
Schienale\_Back panel: ecopelle/faux leather Vintage col. 08 cat. extra  
Pomoli\_Knobs: metallo ottone/brass metal

**LETTO/BED SETTANTA:**  
Struttura\_Structure: rovere termotrattato/heat-treated oak  
Rivestimento\_Cover: tessuto/fabric Gulp col. 28 cat. special  
Schienale\_Back panel: ecopelle/faux leather Vintage col. 08 cat. extra

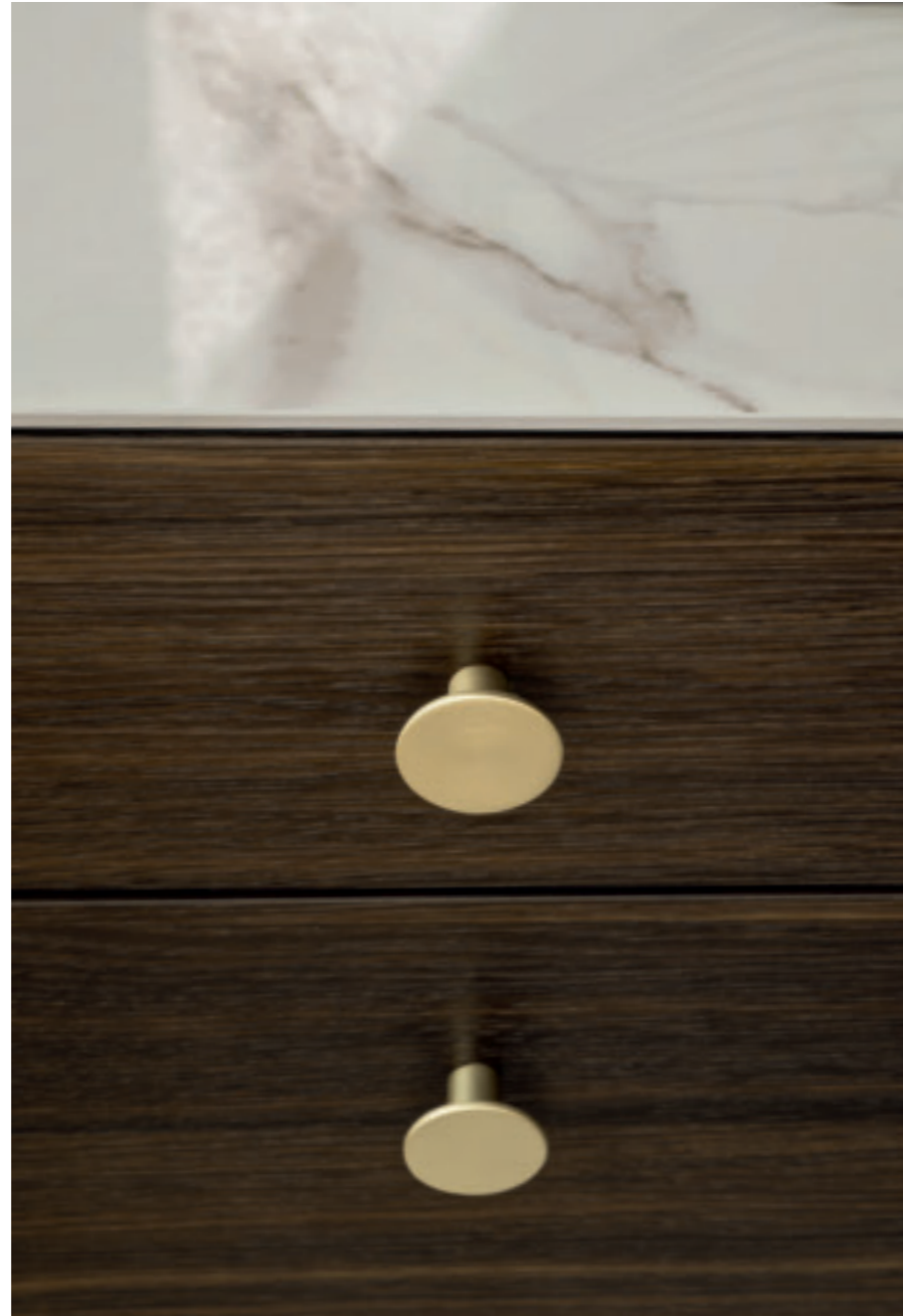

76|77





DALL'AGNESE



78|79

**IT** \_ IL SETTIMANALE DELLA COLLEZIONE "SETTANTA" TROVA LA SUA IDEALE COLLOCAZIONE IN CAMERA DA LETTO MA PUO' ESSERE COLLOCATO IN QUALSIASI ZONA DELLA CASA.

**EN** \_ THE "SETTANTA" TALLBOY IS IDEAL IN THE BEDROOM, BUT CAN BE USED IN ANY PART OF THE HOUSE.

**DE** \_ DIE HERRENKOMMODE DER KOLLEKTION "SETTANTA" KOMMT AM BESTEN IM SCHLAFZIMMER ZUR GELTUNG, KANN ABER AUCH IN JEDEM ANDEREN WOHNRAUM AUFGESTELLT WERDEN.

**FR** \_ LE SEMAINIER DE LA COLLECTION "SETTANTA" TROUVE SA PLACE IDEALE DANS LA CHAMBRE A COUCHER MAIS PEUT ETRE PLACE DANS TOUTES LES ZONES DE LA MAISON.

**ES** \_ LA CAJONERA SEMANAL DE LA COLECCIÓN "SETTANTA" ENCUENTRA SU COLOCACIÓN PERFECTA EN EL DORMITORIO PERO PUEDE COLOCARSE EN CUALQUIER ZONA DE LA CASA.

**RU** \_ ВЫСОКИЙ КОМОД КОЛЛЕКЦИИ SETTANTA ДОПОЛНИТ СПАЛЬНЮ И ЛЮБУЮ ЧАСТЬ ИНТЕРЬЕРА.

NIGHT COLLECTION

SETTANTA



**IT** \_ SNELLO ED ELEGANTE, IL GRUPPO "SETTANTA" PUO' ESSERE COLLOCATO A CENTRO STANZA ESSENDO DOTATO DI UN PANNELLO IN ECONABUK IN VARIE TINTE, FINITO SUL RETRO.

**EN** \_ SLIM AND ELEGANT, 'SETTANTA' COLLECTION CAN BE PLACED IN THE MIDDLE OF ROOM, THANKS TO AN ECO-NUBUCK FINISHED BACK PANEL, AVAILABLE IN A WIDE RANGE OF FINISHES.

**DE** \_ DIE SCHLANKE UND ELEGANTE GRUPPE "SETTANTA" KANN IN DER RAUMMITTE AUFGESTELLT WERDEN, DA SIE MIT EINER PLATTE AUS NUBUKIMITAT IN VERSCHIEDENEN AUSFÜHRUNGEN MIT FERTIG BEARBEITETER RÜCKSEITE AUSGESTATTET IST.

**FR** \_ FIN ET ÉLÉGANT, LE GROUPE "SETTANTA" PEUT ÊTRE PLACÉ AU CENTRE DE LA PIÈCE, ÉTANT DOTÉ D'UN PAINNEAU EN ECONABUK DANS DIFFÉRENTES FINITIONS AVEC L'ARRIÈRE FINI.

**ES** \_ ESBELTO Y ELEGANTE, EL GRUPO "SETTANTA" PUEDE COLOCARSE EN EL CENTRO DE LA HABITACIÓN PUESTO QUE ESTÁ PROVISTO DE UN PANEL DE ECONABUK EN DISTINTOS ACABADOS CON LA PARTE POSTERIOR ACABADA.

**RU** \_ ИЗЫСКАННЫЕ И ЭЛЕГАНТНЫЕ ПРИКРОВАТНЫЕ ТУМБОЧКИ И КОМОД КОЛЛЕКЦИИ "SETTANTA" МОГУТ БЫТЬ РАЗМЕЩЕНЫ ПОСЕРЕДИНЕ КОМНАТЫ, БЛАГОДАРЯ ОБРАМЛЕНИЮ ИЗ ЭКОНАБУКА.





DALL'AGNESE



NIGHT COLLECTION

**IT** \_ TUTTI GLI ELEMENTI DEL GRUPPO "SETTANTA" SONO CARATTERIZZATI DA UN DESIGN SOBRIO ED ESSENZIALE MA NELLO STESSO TEMPO ESCLUSIVO E PRESTIGIOSO.

**EN** \_ ALL THE 'SETTANTA' ELEMENTS FEATURE SOBER, UNCLUTTERED DESIGN BUT EXCLUSIVE AND PRESTIGIOUS AT THE SAME TIME.

**DE** \_ ALLE ELEMENTE DER GRUPPE „SETTANTA“ ZEICHNEN SICH DURCH IHR NÜCHTERNES UND ESSENTIELLES DESIGN AUS, DAS GLEICHZEITIG EXKLUSIV UND EDEL WIRKT.

**FR** \_ TOUS LES ÉLÉMENTS DU GROUPE "SETTANTA" SONT CARACTÉRISÉS PAR UN DESIGN SOBRE ET ESSENTIEL MAIS EN MÊME TEMPS EXCLUSIF ET PRESTIGIEUX.

**ES** \_ TODOS LOS ELEMENTOS DEL GRUPO "SETTANTA" ESTÁN CARACTERIZADOS POR UN DISEÑO SOBRIO Y ESENCIAL PERO AL MISMO TIEMPO EXCLUSIVO Y PRESTIGIOSO.

**RU** \_ ВСЕ ПРИКРОВАТНЫЕ ТУМБОЧКИ И КОМОДЫ КОЛЛЕКЦИИ "SETTANTA" ВЫПОЛНЕНЫ В ИЗЫСКАННОМ И ЭЛЕГАНТНОМ ДИЗАЙНЕ, КОТОРЫЙ ПОДЧЕРКИВАЕТ ЭКСКЛЮЗИВНОСТЬ И ЦЕННОСТЬ.





**IT** \_ LA POSSIBILITÀ DI SCELTA DEL TESSUTO DEI CUSCINI E DEL GIROLETTO ABBINATO ALLA STRUTTURA IN ROVERE TERMOTRATTATO DEL LETTO STESSO, PUÒ ESSERE ULTERIORMENTE COMPLETATA DALL'INSERIMENTO DELL'ECONABUK NELLA STRUTTURA PERIMETRALE.

**EN** \_ THE POSSIBILITY TO CHOOSE THE FABRIC FOR CUSHIONS AND BED FRAME, TO COORDINATED WITH THE HEAT-TREATED OAK WOOD OF THE BED, CAN BE EXTENDED BY USING ECO-NUBUCK FOR THE PERIMETRAL STRUCTURE.

**DE** \_ DIE MÖGLICHKEIT ZUR AUSWAHL DES STOFFES DER KISSEN UND DES BETTRAHMENS PASSEND ZUM KORPUS AUS WÄRMEBEHANDELTEN EICHE DES BETTES BEINHÄLTET AUCH DIE OPTION BEIM UMLAUFENDEN KORPUS NUBUKIMITAT ZU VERWENDEN.

**FR** \_ LA POSSIBILITÉ DE CHOIX DU TISSU DES COUSSINS ET DU CADRE DE LIT ASSORTI À LA STRUCTURE EN CHÊNE ROUVRE THERMOTRAITÉ DU LIT, PEUT ÊTRE COMPLÉTÉE ULTÉRIEUREMENT PAR LE CHOIX DE L'ECONABUK SUR LA STRUCTURE DU PÉRIMÈTRE.

**ES** \_ LA POSIBILIDAD DE ELECCIÓN DEL TEJIDO DE LOS COJINES Y DEL BORDE DE LA CAMA COMBINADO CON LA ESTRUCTURA DE ROBLE TERMOTRATADO DE LA MISMA CAMA PUEDE COMPLEMENTARSE AÚN MÁS ELIGIENDO EL ECONABUK DE LA ESTRUCTURA PERIMÉTRICA.

**RU** \_ ФАБРИКА ПРЕДЛАГАЕТ НА ВЫБОР ТКАНЬ ДЛЯ ПОДУШЕК И ЦАРГ КРОВАТИ ДЛЯ СОЧЕТАНИЯ С ROVERE TERMOTRATTATO, А ТАКЖЕ ЕСТЬ ВОЗМОЖНОСТЬ ВЫБРАТЬ ЦВЕТОВОЕ РЕШЕНИЕ ДЛЯ ЭКОНАБУКА.





**FR** \_ TOP EN CHÊNE ROUVRE THERMOTRAITÉ, BOUTONS BROWN OU AU CHOIX, LA PETITE POIGNÉE PRATIQUE EN CUIR MARRON FONCÉ NE SONT QUE QUELQUES- UNES DES VARIATIONS POSSIBLES DE LA COLLECTION "SETTANTA".

**ES** \_ SOBRE DE ROBLE TERMOTRATADO, POMOS BROWN O A ELECCIÓN EL CÓMODO TIRADOR DE CUERO MARRÓN OSCURO SON SÓLO ALGUNAS DE LAS POSIBLES VARIABLES DE LA COLECCIÓN "SETTANTA".

**RU** \_ СТОЛЕШНИЦА ИЗ РОВЕРЕ ТЕРМОТРАТТАТО, МЕТАЛЛИЧЕСКИЕ РУЧКИ КОРИЧНЕВОГО ЦВЕТА ИЛИ ИЗ КОЖИ CUIOIO TESTA DI MORO - ЭТО НЕКОТОРЫЕ ВОЗМОЖНЫЕ ВАРИАЦИИ ДЛЯ КОЛЛЕКЦИИ СПАЛЬНИ "SETTANTA".

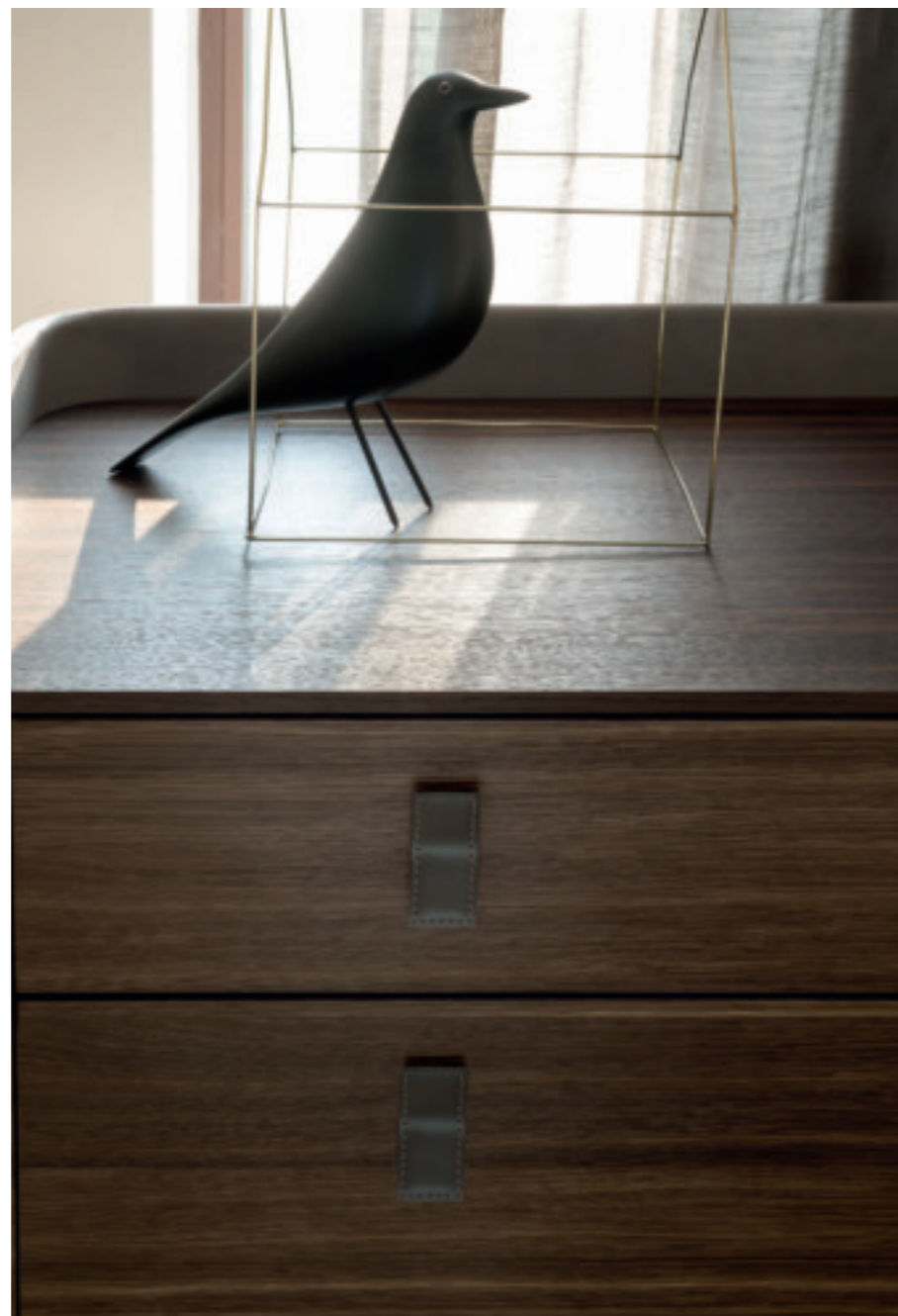

**IT** \_ TOP IN ROVERE TERMOTRATTATO, POMOLI BROWN O A SCELTA LA COMODA MANIGLIETTA IN CUIOIO TESTA DI MORO SONO SOLO ALCUNE DELLE POSSIBILI VARIABILI DELLA COLLEZIONE "SETTANTA".

**EN** \_ TOP IN HEAT-TREATED OAK WOOD, BROWN KNOBS OR, ALTERNATIVELY A CONVENIENT HANDLE IN DARK BROWN HARD LEATHER ARE JUST SOME OF THE POSSIBLE OPTIONS OF 'SETTANTA' COLLECTION.

**DE** \_ DECKPLATTE AUS WÄRMEBEHANDELTER EICHE, KNOPFGRIFFE IN BROWN ODER WAHLWEISE MIT PRAKTISCHEM GRIFF AUS DUNKELBRAUNEM LEDER SIND NUR EINIGE DER VERSCHIEDENEN GESTALTUNGSOPTIONEN DER KOLLEKTION „SETTANTA“.



86|87





**GUPPO LETTO/BEDROOM SETS SETTANTA:**

Struttura e piano\_Structure and top: rovere termotrattato/heat-treated oak

Schienale\_Back panel: ecopelle/faux leather Vintage col. 08 cat. extra

Pomoli\_Knobs: metallo brunito/burnished metal

**LETTO/BED SETTANTA:**

Struttura\_Structure: rovere termotrattato/heat-treated oak

Rivestimento\_Cover: tessuto/fabric Scoop col. 31 cat. start

Schienale\_Back panel: ecopelle/faux leather Vintage col. 08 cat. extra







DALL'AGNESE



NIGHT COLLECTION

**IT** \_ I PARTICOLARI DELL'INTERA COLLEZIONE "SETTANTA" SONO CURATI E BEN ACCOSTATI TRA DI LORO.

**EN** \_ ALL THE DETAILS OF "SETTANTA" COLLECTION ARE WELL-FINISHED AND BEAUTIFULLY MATCHED TOGETHER.

**DE** \_ DIE DETAILS DER GESAMTEN KOLLEKTION „SETTANTA“ LASSEN GRÖSSTE SORGFALT ERKENNEN UND SIND PERFEKT AUF EINANDER ABGESTIMMT.

**FR** \_ LES DÉTAILS DE TOUTE LA COLLECTION "SETTANTA" SONT SOIGNÉS ET BIEN ASSEMBLÉS LES UNS AUX AUTRES.

**ES** \_ LOS DETALLES DE TODA LA COLECCIÓN "SETTANTA" SON ESMERADOS Y COMBINADOS PERFECTAMENTE ENTRE SÍ.

**RU** \_ МЕЛКИЕ ДЕТАЛИ КОЛЛЕКЦИИ СПАЛЬНИ "SETTANTA" ТЩАТЕЛЬНО ПРОДУМАНЫ И ПРОРАБОТАНЫ МЕЖДУ СОБОЙ.



**/ DISEGNI TECNICI**

Technical drawings / Ausführungen / Fiche technique / Acabados / Технические чертежи

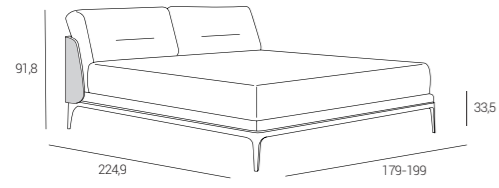

Letto

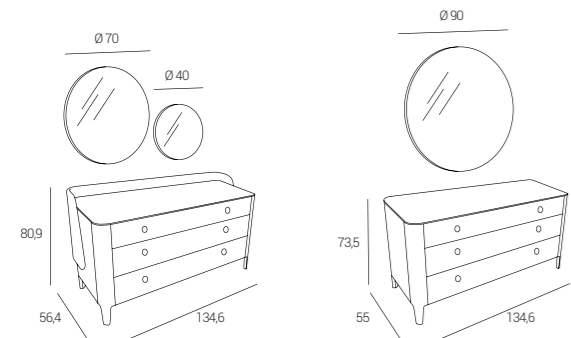

Comò

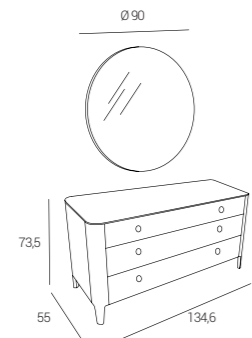

Comò

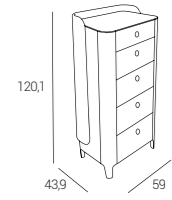

Settimanale

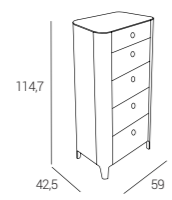

Settimanale

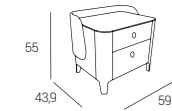

Comodino

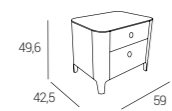

Comodino





## THANK YOU

—  
ART DIRECTION  
arch. Massimo Rosa

—  
GRAPHIC DESIGN  
Imagodesign

—  
PHOTOS  
Andrea Pancino

—  
STYLIST  
Anna De Cillia

—  
COLOUR SEPARATION/PRINT  
Grafiche Antiga  
Novembre 2019

  
stampato  
con il sole

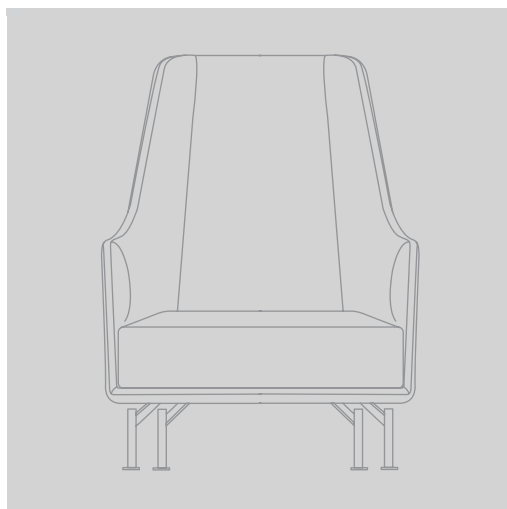

—  
segui dall'Agnese su  
follow us on

