



# Rhino<sup>®</sup>

## 240 l

**Capacidad Máxima**

Maximum Capacity

Capacidade Máxima

## TURBOLICUADOR

Immersion Blender / Turbomixer

- **Mango Ergonómico.**  
Ergonomic Handle / Design ergonômico
- **Control de Velocidad Variable.**  
Variable Speed / Controle de velocidade variável
- **Navajas y brazos en acero inoxidable**  
Stainless Steel Blade & Tube / Navalhas e braço em aço inox
- **Brazo de 57 cm**  
22.5" Tube / Braço 57 cm



TURLIC-850



**IMPORTANTE:**  
Lea este manual  
antes de encender  
su equipo.

**IMPORTANT:**  
Read this manual  
before packing your  
equipment

**IMPORTANTE:**  
Leia este manual  
antes de ligar seu  
equipamento.



**Velocidad variable**  
Variable speed  
Velocidade variável



**Motor de 1 1/6 hp**  
1 1/6 hp Motor  
Motor de 1 1/6  
cavalos de força



**Watts de Potencia**  
Watts  
Watts de potência

**ES** Usted ha adquirido un producto **RHINO**, lo cual le garantiza calidad y durabilidad, ya que el equipo **TURLIC-850** ha sido fabricado bajo estándares de calidad norteamericanos. Conserve este instructivo de uso, el cual le ayudará a comprender la operación del equipo **TURLIC-850** y le será útil en cualquier futura referencia.

## ESPECIFICACIONES TÉCNICAS

Modelo: TURLIC-850

Voltaje: 127 V / 60 Hz

Potencia: 850 W

Motor: 1 1/6 hp

Capacidad: 240 litros

## ADVERTENCIAS

 No abra el equipo por su cuenta cualquier garantía será nula.

 El equipo no debe quedar expuesto a goteos o salpicaduras por líquidos.

 Proteja el equipo de los insectos, no utilice aerosol, solo productos sólidos contra insectos.

 No deje caer de golpe el producto, puede dañar el mecanismo interno de su equipo

 Proteja el equipo del polvo y la humedad ya que pueden dañar su equipo.

 Siempre utilice su turbolicuador con tierra física para evitar riesgos de choques eléctricos.

 Antes de limpiar su turbolicuador apáguelo y desconecte el cable de corriente para evitar accidentes.

 Opere el equipo con precaución y siga las medidas de seguridad mencionadas en este manual.

En caso de requerir asistencia técnica, acuda a uno de los centros de servicio Rhino autorizados.

## PRECAUCIONES

1. Retire el enchufe de la toma de corriente antes de limpiar el equipo.
2. Si el equipo funciona de forma irregular o hace un ruido extraño, por favor corte la alimentación inmediatamente y póngase en contacto con su distribuidor autorizado o centro de servicio Rhino.
3. El turbolicuador utiliza un cable especial, acuda a los centros de servicio autorizados para reemplazarlo
4. No lave el equipo con maquinaria de limpieza a alta presión, esto puede dañar los equipos electrónicos u otras piezas del equipo.

## CONOZCA SU EQUIPO

1. Regulador de velocidad variable
  2. Botón de seguridad
  3. Botón de encendido / apagado
  4. Botón de bloqueo
  5. Brazo de acero inoxidable
- A. Perno de seguridad del brazo  
B. Acoplador de acero inoxidable

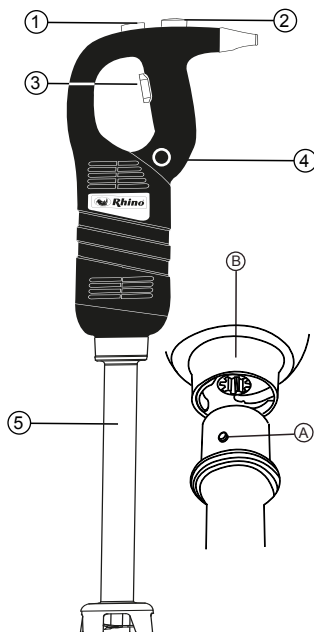

## ENSAMBLAJE Y DESMONTAJE

1. Inserte el brazo (5,A) en la parte inferior de acero inoxidable del equipo (B).
2. Asegúrese de que los 2 pernos de seguridad en el brazo embonen correctamente y posteriormente gire el brazo hasta asegurarlo.
3. Para quitar el brazo solo gírelo al lado contrario donde lo embono.

## ENCENDIDO / APAGADO

1. Conecte el turboliquidador a la fuente de alimentación e Inserte el brazo al equipo.
2. Presione el botón de seguridad al mismo tiempo que el botón de encendido y manténgalo presionado, de esta manera empezará a trabajar el equipo.
3. Para apagarlo, deje de presionar el botón de encendido / apagado, posteriormente el botón de seguridad y se apagará el equipo.

## FUNCIONAMIENTO

**PRECAUCIÓN:** antes de conectar tu turboliquidador a la fuente de alimentación, asegúrese que las instalaciones eléctricas cumplan con el voltaje indicado para el funcionamiento correcto del equipo.

### OPERACIÓN CONTINUA:

Mientras este encendido, presione el botón de bloqueo (4).

Deje de presionar el botón de **(ENCENDIDO / APAGADO) (3)** y el equipo continuará trabajando. Para apagar la función, presione el botón de **(ENCENDIDO / APAGADO)**.

### FUNCIÓN VELOCIDAD VARIABLE:

Cambie la velocidad de motor girando el **regulador de velocidad variable (1)** llegando al máximo o mínimo según el operador requiera.

### POSICIÓN DE TRABAJO.

Para tener un mejor control, te recomendamos sostener el turboliquidador por el mango y la parte baja del motor. Recomendamos colocar el turboliquidador en un ángulo inclinado para prevenir que la campana toque el fondo del contenedor.

Siempre asegúrese que la campana este lo suficientemente sumergida para evitar salpicaduras y evitar que el motor entre en contacto con cualquier líquido. Para un óptimo funcionamiento sumerja dos terceras partes del brazo en la preparación.

## LIMPIEZA

Tome en cuenta las siguientes recomendaciones para limpiar su equipo: (apague y desconecte el turboliquidador antes de limpiar).

1. Después de usar el turboliquidador, enfríe la parte baja del brazo con agua fría, antes de desmontar la campana del brazo. Después de completar la preparación, limpie de inmediato para que que la comida no se adhiera a la superficie.
2. Nunca limpie el motor con agua, límpielo con un paño suave o esponja.
3. Coloque el brazo y la campana en un contenedor comodo con agua y active el equipo por pocos segundos para que estos sean limpiados. CUIDADO siempre seque las aspas después de ser limpiado para evitar que quede manchado.
4. Es de suma importancia limpiar el equipo entre cada trabajo utilizando detergentes o desinfectantes, pero nunca ocupe blanqueador, para las partes plásticas, no utilice detergente que sea demasiado alcalino.

## SOLUCIONES DE PROBLEMAS

Si el equipo se apaga estando conectado, deje de presionar el botón de **(ENCENDIDO / APAGADO)**, revise la corriente eléctrica y vuelva a encender el equipo.

Si el equipo se sobrecalienta, libere el botón de **(ENCENDIDO/APAGADO)**, desconecte el equipo, espere unos minutos para que el motor se enfríe y el mecanismo de protección se reinicie, posteriormente reinicie el equipo.

Si no puede identificar el problema; deje de presionar el botón de **(ENCENDIDO/APAGADO)** desconecte el equipo y revise lo siguiente:

1. El conector
2. El estado del cable de alimentación.

## PÓLIZA DE GARANTÍA

El equipo TURLIC-850 marca Rhino® que usted ha adquirido cuenta con una garantía de 2 años bajo defecto de fabricación a partir de la fecha de adquisición, bajo las siguientes condiciones:

- Para hacer efectiva la garantía, deberá presentar esta póliza debidamente sellada por la tienda o unidad vendedora junto con el equipo en el lugar donde fue adquirido. En caso de que la póliza no esté sellada, deberá presentar su recibo de compra o factura.
- En ningún caso el tiempo de reparación será mayor a 30 días. Transcurrido este tiempo, Rhino Maquinaria S.A. de C.V. procederá a efectuar el cambio por un equipo equivalente.

Esta garantía ampara las piezas, componentes de producto y mano de obra de la reparación. El reemplazo de accesorios o componentes internos por desgaste natural o por el uso propio del equipo, así como cualquier mantenimiento preventivo, cambio de aceite o grasa lubricante quedan exentos de esta garantía.

Esta garantía será nula en los siguientes casos:

- Cuando el sello de garantía se encuentre violado por parte del usuario.
- Cuando el equipo se hubiese utilizado en condiciones distintas a las normales.
- Cuando el equipo no hubiese sido operado de acuerdo con el instructivo de uso que le acompaña.
- Cuando el equipo hubiese sido alterado o reparado por personal no autorizado.
- Cuando el equipo hubiese sido dañado por insectos o plagas.

Si el distribuidor se niega a hacerle válida la garantía, comuníquese en la CDMX al (55) 4429 0229 o en el interior de la república al 800 377 8242, o en el interior de la república al 800 377 8242, o en el interior de la república al 800 377 8242, o en el interior de la república al 800 377 8242, o en el interior de la república al 800 377 8242, o en el interior de la república al 800 377 8242, o en el interior de la república al 800 377 8242.

La presente garantía es otorgada por:

Rhino Maquinaria S.A. de C.V.  
Avenida Ruiz Cortines, Mz. 1, Lt. 20, Piso 4  
Lomas de Atizapán 2A Sección, Atizapán  
de Zaragoza  
Estado de México, México, C.P. 52977 Tel.:  
(55) 4429 0229

## WARRANTY

Rhino Maquinaria warrants to customers who purchase any Rhino products from an authorized seller that Rhino products will be free of defects in workmanship for the duration of 1 year from the date of purchase.

During the 1 year warranty period, Rhino Maquinaria will replace the product that has a manufacturing defect as long as it has been determined by Rhino Maquinaria.

This warranty does not apply to defects caused by misuse or alterations of the product, nor does it apply if the damage was caused by repairs or service provided or attempted by anyone other than Rhino Maquinaria.

To make this warranty effective, you must first contact our Customer Service by dialing (619) 393-1079 or by mail to [info@rhinoglobal.net](mailto:info@rhinoglobal.net); once you have contacted our Customer Service they will request from you a warranty claim by email.

Rhino Maquinaria will review the warranty claim. If the warranty claim is found to be valid, please return the product with a copy of the invoice and order ID to the of the invoice and order ID to the indicate address.

Upon receiving the product, Rhino Maquinaria will send a replacement product to customer's address.

## PÓLIZA DE GARANTÍA

O equipamento BACITA-5BL marca RHINO que você adquiriu possui garantia de 1 ano a partir da data de aquisição e só terá validade mediante a APRESENTAÇÃO DA NOTA FISCAL onde indicará o nome do comprador, a data da compra e o estabelecimento comercial que vendeu o produto.

- A garantia não cobre despesas de envio e retorno para conserto, atos ou fatos provocados pelo mau uso do aparelho e outras despesas aqui não especificadas.
- O fabricante se obriga a consertar o aparelho no período da garantia, dentro de 30 dias contados da data do recebimento do aparelho para executar reparos.
- O fabricante se reserva o direito de substituir o aparelho defeituoso por outro novo, caso julgue necessário, e esse critério é tão somente ao julgamento do fabricante.

Todos os reparos efetuados dentro do período de garantia não prorrogam o prazo da mesma.

A assistência técnica e a garantia estão limitadas somente ao território nacional (Brasil).

Esta garantia não cobre danos por uso indevido ou impróprio, mesmo que não seja intencional, por queda do aparelho, exposição direta à umidade, água, sol ou por vazamento de bateria.

Não serão trocados, em nenhuma hipótese, produtos que apresentarem o visor riscado, assim como também a plataforma da balança riscada ou danificada.

A expectativa de duração das pilhas, em condições de uso normal, é de aproximadamente de 3 meses a 1 ano. Considera-se como uso normal da balança de 1 a 5 pesagens por dia.

• Por se tratar de produto eletrônico que se desgasta com o uso frequente, as pilhas não estão cobertas pela garantia.

- Caso haja algum problema técnico, favor verificar primeiramente a bateria. Se o aparelho ainda não estiver funcionando, entre em contato com Serviço de Atendimento ao Consumidor (SAC).
- A assistência técnica está centralizada no Estado de São Paulo, sendo certo que todo produto que apresentar defeito dentro do período de garantia deverá ser enviado para conserto via correio.

Esta garantia é outorgada por: RHINO BRASIL  
CNPJ 27.239.645/0001-38  
Rua Carlos Gomes, 789, Assis,  
SP CEP: 19.806-031  
e-mail: [sac@rhino.com](mailto:sac@rhino.com)

**Servicio, Mantenimiento y Refacciones:**  
**(55) 4429 0229 en la CDMX o del interior de la República Mexicana: 800 377 8242**  
**Correo electrónico: [servicio@rhino.mx](mailto:servicio@rhino.mx)**

Customer Service: (619) 393-1079  
e-mail: [info@rhinoglobal.net](mailto:info@rhinoglobal.net) - [www.rhinoglobal.net](http://www.rhinoglobal.net)

A assistência técnica e a garantia estão limitadas somente ao território nacional Brasil  
e-mail: [sac@rhino.com](mailto:sac@rhino.com)

Importado por:  
**Rhino Maquinaria S.A. de C.V.**  
Avenida Ruiz Cortines, Mz. 1, Lt. 20, Piso 4  
Lomas de Atizapán 2A Sección, Atizapán de Zaragoza  
Estado de México, México, C.P. 52977 Tel.: (55) 4429 0229  
R.F.C. RMA070613AY7, Manufacturado en China  
e-mail: [info@rhino.mx](mailto:info@rhino.mx) - [www.rhino.com](http://www.rhino.com)

Imported by:  
**Rhino Maquinaria S.A.**  
2695 CUSTOMHOUSE CT  
SAN DIEGO CA 92154-7645  
TAX ID: 212506-02441 Made in China  
Customer Service: (619) 393-1079  
e-mail: [info@rhinoglobal.net](mailto:info@rhinoglobal.net) - [www.rhinoglobal.net](http://www.rhinoglobal.net)

Importado por:  
**RHINO BRASIL**  
CNPJ 27.239.645/0001-38  
Rua Carlos Gomes, 789, Assis,  
SP CEP: 19.806-031  
Manufacturado na China  
e-mail: [sac@rhino.com](mailto:sac@rhino.com)

**Sello del distribuidor**  
Dealer stamp  
Carimbo do vendedor



[rhino.mx/centros-de-servicio-rhino](http://rhino.mx/centros-de-servicio-rhino)