



GRD/317FF/CI
GRD/317FF/CI/SST

Manual de instrucciones Refrigeradora

Por favor lea este instructivo antes de instalar y usar su refrigeradora.



Centros de servicio GRS

Guatemala: (502) 2304-5555

El Salvador: (503) 2567-5700

Honduras: (504) 2559-0158 / 1136

Nicaragua: (505) 2250-5972

INFORMACIÓN DE SEGURIDAD

En interés de su seguridad y para asegurar el uso correcto, antes de instalar y primero de utilizar el aparato, lea este manual del usuario, incluidos los consejos y advertencias. Para evitar errores y accidentes innecesarios, es importante asegurarse de que todas las personas que utilicen el aparato estén perfectamente al tanto con sus características de operación y seguridad. Guardar estas instrucciones y no olvide mantenerlas junto al aparato en caso de su desplazamiento o venta para que quienes lo utilicen a lo largo de su vida será informado adecuadamente sobre el uso del aparato y la seguridad.

Por la seguridad de vidas y bienes guardar este manual de instrucciones por que el fabricante no se hace responsable de los daños causados por omisión.

Los niños y las personas vulnerables por su seguridad

* Este aparato puede ser utilizado por niños de 8 años o más y las personas con capacidades físicas, sensoriales o mentales reducidas o falta de experiencia y conocimiento, si se les ha dado la supervisión de la instrucción sobre el uso del aparato por una persona responsable de su seguridad.

* Los niños deben ser supervisados para asegurarse de que no jueguen con el aparato.

* En la limpieza y el mantenimiento, el usuario no debe dejar que los niños estén cerca a menos que sean de edades comprendidas entre 8 años y por encima y supervisados.

* Mantener los materiales de embalaje alejados de los niños. Existe riesgo de asfixia.

* Si usted va a desechar el aparato tire de la clavija de la toma de corriente, corte el cable de conexión (tan cerca del aparato como pueda) y retire la puerta para evitar que los niños jugar o sufran una descarga eléctrica o cerrando a sí mismos en ella.

* Este aparato cuenta con un sello de puerta magnética para reemplazar un aparato más antiguo con cierre de muelle (pestillo) en la puerta o tapa, asegúrese de hacer el cierre de muelle inservible, antes de deshacerse del viejo electrodoméstico. Esto evitará que se convierta en una trampa mortal para un niño.

Seguridad General

 **Advertencia!** mantenga las aberturas de ventilación en el recinto del aparato o en la estructura construida, sin obstáculos.

 **Advertencia!** no utilice dispositivos mecánicos u otros medios para acelerar el proceso de descongelación, que no sean los recomendados por el fabricante.

 **Advertencia!** no dañar el circuito refrigerante.

INFORMACIÓN DE SEGURIDAD

 **Advertencia!** No utilice otros aparatos eléctricos (como máquinas de hacer helados) en el interior de los aparatos de refrigeración, a menos que estén aprobados para este fin por la fabricación.

*No almacene sustancias explosivas, tales como latas de aerosol con un repelente inflamable en este aparato.

*El refrigerante isobutano (R600a) es un contenido dentro del circuito de refrigerante del aparato, un gas natural con un alto nivel de compatibilidad medioambiental, aunque es inflamable.

*Durante el transporte y la instalación del aparato tener la certeza de que ninguno de los componentes del circuito de refrigerante este dañado.

- Evitar las llamas y fuentes de ignición abiertas
- Ventilar bien la habitación en la que el aparato se encuentra

*Es peligroso alterar las especificaciones o modificar este producto en modo alguno, cualquier daño en el cable puede causar un cortocircuito, un incendio y / o descargas eléctricas.

Este aparato está destinado para ser utilizado en el hogar y otras aplicaciones similares, tales como:

- Áreas de cocina personal en tiendas, oficinas y otros ambientes de trabajo;
- Casas de campo y para los clientes en hoteles, moteles y otros entornos de tipo residencial;
- Cama y desayuno tipo entornos;
- Restauración y aplicación similar no menor.

 **Advertencia!** Los componentes eléctricos (enchufes, cables de alimentación, compresores, etc.) deben ser sustituidos por un agente de servicio autorizado o personal de servicio calificado.

* Cable de alimentación no debe ser alargado.

* Asegúrese de que el cable de alimentación no esté roto o el enchufe de alimentación dañado puede recalentarse y provocar un incendio.

* Asegúrese de que se puede llegar a el enchufe del aparato.

* No tire del cable de red.

* La toma de corriente está suelto, no inserte la clavija de alimentación. Existe el riesgo de una descarga eléctrica o un incendio.

* No debe utilizar el aparato sin la lámpara.

* Este aparato es pesado. Se debe tener cuidado cuando lo mueva.

* No extraiga ni toque los artículos en el congelador si tus manos están húmedas / ya que esto podría causar abrasiones de la piel o de la helada / quemaduras del congelador

* Evitar la exposición prolongada del aparato a la luz solar directa.

INFORMACIÓN DE SEGURIDAD

Uso diario

- * No coloque nada caliente en la parte plástica del aparato.
- * No coloque el producto directamente contra la pared trasera.
- * Alimentos congelados no debe ser recongelado una vez que ha sido descongelados.
- * Tienda de pre-empaquetado de alimentos congelados de acuerdo con las instrucciones del fabricante de alimentos congelados
- * Las recomendaciones de almacenamiento de la fabrica deben ser estrictamente respetados. Consulte las instrucciones pertinentes.
- * No coloque bebidas gaseosas en el congelador, ya que crea la presión en el envase, ya que puede ocasionar que explote, y podría dañar el aparato.
- * Los hielos pueden causar quemaduras si se consumen directamente desde el dispositivo.

Cuidado y limpieza

- * Antes del mantenimiento, apague el aparato y desconecte el enchufe de la toma de corriente.
- * No limpie el aparato con objetos metálicos
- * No utilice objetos afilados para eliminar la escarcha del aparato. Usar una espátula de plástico
- * Examinar periódicamente el desagüe en el refrigerador por agua descongelada. Si es necesario, limpie el desagüe. Si el desagüe está obstruido, el agua se acumula en la parte inferior del aparato.

Instalación

Importante! Para la conexión eléctrica siga cuidadosamente las instrucciones dadas en los párrafos específicos.

- * Desembalar el aparato y comprobar si hay daños en ella .No conecte el aparato si está dañado. Reportar posibles daños de inmediato al lugar donde lo compró o en un centro autorizado.
- * Circulación de aire adecuada debe ser alrededor del aparato, la falta de esto conduce a un sobrecalentamiento. Para lograr suficiente ventilación siga las instrucciones pertinentes a la instalación.
- * Siempre que sea posible el producto debe estar contra la pared para evitar que se alcance o toquen las zonas cálidas (compresor, condensador) para evitar posibles quemaduras.
- * El aparato no debe ser situado cerca de radiadores u hornos.
- * Asegúrese de que el enchufe sea accesible después de la instalación del aparato.

INFORMACIÓN DE SEGURIDAD

Servicio

*Cualquier trabajo eléctrico requerido que tenga que ver con el mantenimiento del aparato debe ser realizada por un electricista o técnico especializado.

* Este producto debe ser reparado por un centro de servicio autorizado, y sólo repuesto originales debe ser utilizado.

El ahorro de energía

* No coloque alimentos calientes en el aparato;

* No junte paquetes de alimentos ya que esto impide la circulación del aire;

* Asegúrese que los alimentos no toque la parte posterior de los compartimientos (S)

* Si la electricidad se apaga, no abra la puerta (S)

* No abra la puerta (S) con frecuencia.

* No mantenga la puerta (S) abierta durante demasiado tiempo;

* No ajuste el termostato en un nivel muy bajo de temperatura;

* Algunos accesorios, como cajones, se pueden quitar para obtener mayor volumen de almacenamiento y consumo de energía más bajo.

Protección Ambiental



Este aparato no contiene gases que puedan dañar la capa de ozono, en el circuito refrigerante o materiales de aislamiento. el aparato no deberá desecharse junto con la basura urbana. La espuma aislante contiene gases inflamables: el aparato deberá desecharse de acuerdo con las regulaciones de electrodomésticos de las autoridades locales. Evitar daños en especial en los materiales. Si este producto esta marcado con el símbolo  es reciclable la unidad de refrigeración.

El símbolo  indica que este producto no se puede tratar como residuo doméstico. Sino que debe ser llevado a un punto de recogida adecuado para el reciclaje de aparatos eléctricos y electrónicos .por asegurar esto se desecha correctamente, usted ayudará a evitar posibles consecuencias negativas para el medio ambiente y la salud humana, que podrían derivarse de la incorrecta manipulación de este producto. Para obtener información más detallada sobre el reciclaje de este producto, por favor póngase en contacto con su ayuntamiento, el punto de recogida más cercano o el establecimiento donde adquirió el producto.

Material de embalaje

Los materiales con el símbolo  son reciclables. Deseche el embalaje en el recipiente de recogida adecuado para reciclarlo.

Disposición del aparato

1. Desconecte el enchufe de la toma de corriente.
2. Corte el cable de red y lo descarta.

VISIÓN DEL APARATO

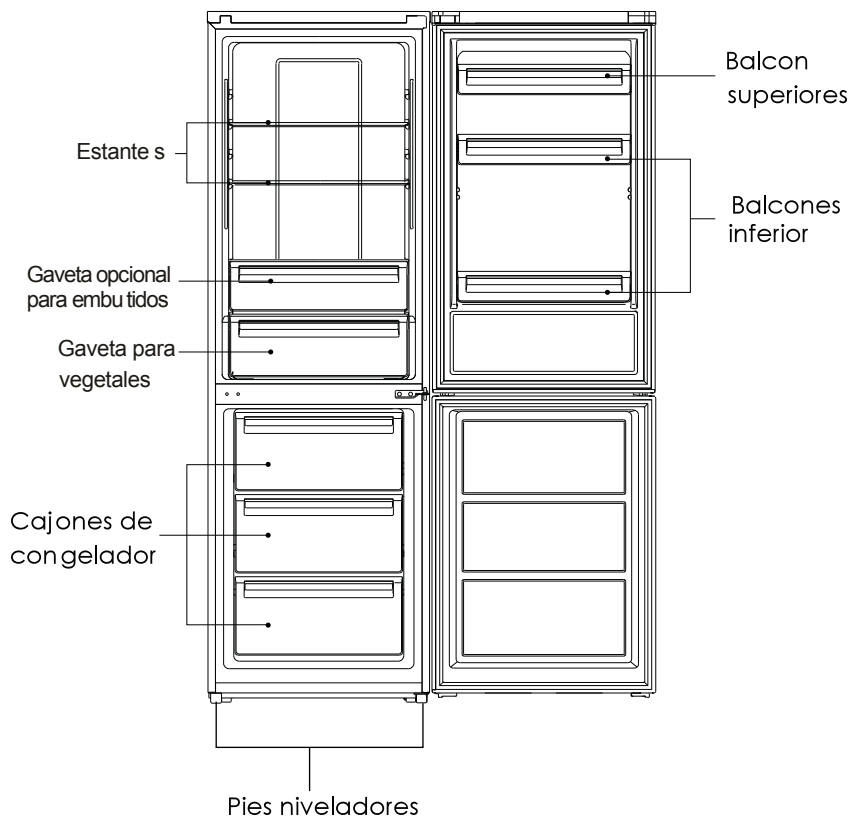

Esta ilustración es solo para una idea, el detalle por favor reviselo en su aparato.

INSTALACIÓN

Requisito de espacio

- * Seleccione ubicación sin exposición directa a la luz solar
- * Seleccione una ubicación con espacio suficiente para que las puertas del refrigerador puedan abrir fácilmente;
- * Seleccione un lugar con un nivel (o casi nivelado);
- * Dejar espacio suficiente para instalar el refrigerador en una superficie plana
- * Dejar espacio a la derecha, la izquierda, la espalda y la parte superior cuando se instala. Esto ayudará a reducir el consumo de energía y mantener sus facturas de energía más baja.

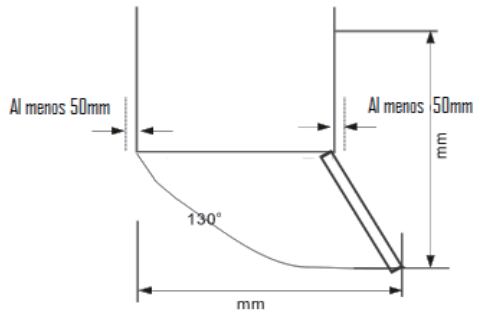
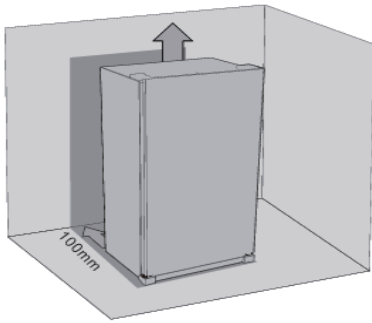

Nivelar el refrigerador

La nivelación de la unidad

Para ello ajustar los dos pies
Niveladores
Un frente de la unidad

Si la unidad no es nivelada, las puertas
y las alineaciones de sellado
Magnéticos
No serán cubiertos
Adecuadamente.

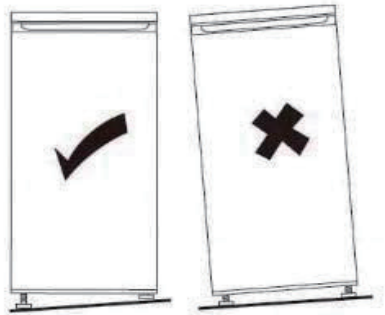

INSTALACIÓN

Posicionamiento

Instalar este aparato en un lugar donde la temperatura ambiente corresponde a la clase climática indicada en la placa de características del aparato:

clase climática	Temperatura ambiente
SN	+10°C A +32° C
N	+16 °C A +31° C
ST	+16°C A +38° C
T	+16° C A + 43° C

Localización: El aparato debe instalarse lejos de fuentes de calor, como radiadores, calderas de la luz solar directa, etc. asegurarse de que haya circulación de aire alrededor de la parte posterior del gabinete. Para asegurar el mejor rendimiento, si el aparato se coloca debajo de un mueble de pared colgante, la distancia mínima entre la parte superior del gabinete y la unidad de la pared debe estar a 100 mm. Lo ideal, sin embargo, el aparato no debe ser colocado debajo de unidades de pared. Nivelación exacta está asegurada por uno o más pies ajustables en la base del armario.

 **Advertencia!** debe ser posible desconectar el aparato de la red eléctrica; por tanto, el enchufe debe ser fácilmente accesible después de la instalación.

Conexión eléctrica: Antes de conectar, asegúrese de que el voltaje y la frecuencia de presentación en la placa corresponden a su fuente de alimentación interna. El aparato debe conectarse a tierra. El enchufe del cable de alimentación está provisto de un contacto para este propósito. Si la toma de corriente doméstica no está conectada a tierra, conectar el aparato a una toma de tierra conforme a la normativa vigente, consultar a un electricista calificándola fabricación declina toda responsabilidad si no se respetan las normas de seguridad. Este aparato es conforme a la Directiva CEE.

USO DIARIO

Utilice el panel de control

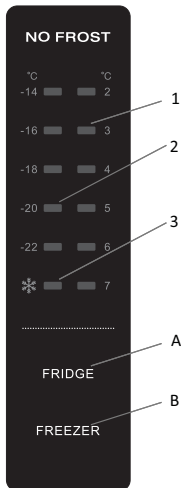

1.1 FUNCIONAMIENTO DE LAS TECLAS

- A. Control de temperatura del compartimento frigorífico
- A. Control de temperatura del compartimento congelador

1.2 PANTALLA LED

- 1. Temperatura del compartimento frigorífico
- 2. Temperatura del compartimento congelador
- 3. Modo de Súper Congelación ("Freezing Mode")

2.0 ESTADO DEL FUNCIONAMIENTO

- a. Después de encender el aparato, el panel de control se encenderá al 100% durante 3 segundos y el aparato funcionará con el mismo ajuste (modo y temperatura) del último ajuste que se haya llevado a cabo. El sistema se bloqueará automáticamente 25 segundos después de la última operación con teclas. Después del bloqueo, la luz del panel de control estará apagada durante 30 segundos después de la última operación con teclas.
- b. Tanto las temperaturas preconfiguradas del compartimento frigorífico como del compartimento congelador se mostrarán en la pantalla.

2.1 PANTALLA

- 2.1.1 El panel se encenderá durante 2 minutos una vez que se haya abierto la puerta del compartimento frigorífico o el compartimento congelador (se detecta una señal de puerta a la vez).

USO DIARIO

2.1.2 El panel se encenderá con cualquier operación de tecla, mientras que la luz estaría apagada durante 2 minutos después de la última operación.

2.1.3 Pantalla durante el funcionamiento normal.

Pantalla de temperatura del compartimento frigorífico: Indicar la temperatura del ajuste actual.

Pantalla de temperatura del compartimento congelador: Indicar la temperatura del ajuste actual.

3.0 ILUSTRACIÓN DE LA TECLA

3.1 Control de temperatura del compartimento frigorífico

Después de pulsar el botón «fridge» para entrar en el modo de temperatura del frigorífico, el ajuste de temperatura parpadeará. Tocando la tecla «fridge» consecutivamente, la temperatura cambiará en ciclos de 2°C, 3°C, 4°C, 5°C, 6°C, 7°C, después de los cuales un parpadeo de 5 segundos indicará que se ha fijado la selección de la temperatura.

3.2 Control de temperatura del compartimento congelador

Después de pulsar el botón «fridge» para entrar en el modo de temperatura del congelador, el ajuste de temperatura del compartimento congelador parpadeará. Tocando la tecla «freezer» consecutivamente, la temperatura cambiará en ciclos de -14°C, -16°C, -18°C, -20°C, -22°C, Super Freezing (símbolo de nieve), después de los cuales un parpadeo de 5 segundos indicará que se ha fijado la selección de la temperatura.

3.3 Súper congelación ("Super Freezing")

Tal como se indica en el apartado 3.2, después de escoger la Súper Congelación ("Super Freezing") y de que la señal LED parpadee durante 5 segundos, significará que se va a poner en el modo de Súper Congelación.

Después de seleccionar el modo de Súper Congelación:

- si el aparato está en el proceso de descongelación, finalizará este paso y luego se pondrá en el modo de Súper Congelación.
- si el tiempo transcurrido entre la última descongelación y la selección de la Súper Congelación es superior a 12 horas, el aparato iniciará un proceso de descongelación inmediatamente antes de entrar en el modo de Súper Congelación. Si no, el modo entrará en el modo de Súper Congelación directamente.

Durante el modo de Súper Congelación,

- la temperatura del compartimento congelador está fijada en -25°C. El aparato funcionará con las normas de control del compartimento congelador.
- el compartimento frigorífico o el compartimento helador seguirán sus normas de control de temperatura.
- durante el modo de Súper Congelación, si el aparato está apagado, se recordará el ajuste de Súper Congelación y éste se pondrá a cero.
El proceso de descongelación no se iniciará.

USO DIARIO

Salga del modo de Súper Congelación:

- pulsando la tecla del congelador para escoger otro ajuste.

tiempo de funcionamiento durante el modo de Súper Congelación durante más de 26 horas.

Después de salir del modo de Súper Congelación,

- si está funcionando en el modo de Súper Congelación durante más de 2 horas, el aparato iniciará el

proceso de descongelación.

- el aparato funcionará con el ajuste antes de seleccionar el modo de Súper Congelación.

USO DIARIO

Primer uso

La limpieza del interior

Antes de utilizar el aparato por primera vez, lave el interior y todas las partes internas con agua tibia y jabón neutro, a fin de eliminar el característico olor de un nuevo producto de la marca, y luego secar bien.

Importante! no utilice detergente ni polvos abrasivos, ya que dañarán el acabado.

Uso diario

Alimentos frescos de congelación

* El compartimiento del congelador es adecuado para congelar alimentos frescos y el almacenamiento de alimentos congelados y ultra congelados durante mucho tiempo

* Lugar la comida fresca o congelada en el compartimiento inferior

* Se especifica la cantidad máxima de alimentos que se pueden congelar en 24 hrs en la placa.

* El proceso de congelación dura 24 horas: durante este período no añadir otros alimentos a congelar.

Almacenar alimentos congelados:

Cuando se empieza o después de un período de uso. Antes de poner el producto en el compartimiento de dejar que el aparato funcione por lo menos 2 horas en los ajustes más altos

Importante!

en caso de descongelación accidental, por ejemplo, el poder ha estado fuera más largo que el valor mostrado en las características técnicas trazar en "tiempo de ascenso" el alimento descongelado debe consumirse rápidamente o cocinados inmediatamente y luego volver a congelar (después de cocido)

Descongelación:

Alimentos ultra congelados, antes de ser utilizado. Se pueden descongelar en el compartimiento congelador o a temperatura ambiente, dependiendo del tiempo disponible para esta operación. Piezas pequeñas pueden incluso ser cocinados todavía congelado, directamente del congelador. En este caso, se necesitará más tiempo de cocción.

Cubo de hielo:

Este aparato puede estar equipado con uno o más cube hielo para producir hielo.

USO DIARIO

Accesorios

Estanterías móviles

Las paredes de la nevera están equipadas

Con una serie de corredores para que los

Estantes se pueden colocar si lo desea

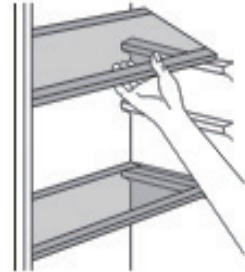

El posicionamiento de los balcones de la puerta

Para permitir el almacenamiento de los paquetes De alimentos De

diversos tamaños, los balcones de

Las puertas se pueden Colocar unas alturas diferentes.

De operación se efectúa De la siguiente manera: Tire gradualmente

el balcón En la dirección de las

flechas Hasta que se libere, a

Continuación, cambiar la posición

Según sea necesario.

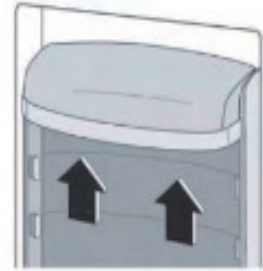

Consejos útiles y consejos

Consejos para la congelación

Según sea necesario

USO DIARIO

Para ayudarle a hacer la mayor parte del proceso de congelación. Aquí hay algunos consejos importantes:

- * La cantidad máxima de alimentos que se pueden congelar en 24 horas. .es se muestra en la placa;
- * El proceso de congelación dura 24 horas. Sin más alimentos a congelar debe añadirse durante este período;
- * Sólo congelar calidad, fresca y bien. Alimentos frescos y completamente limpios;
- * Preparar la comida en pequeñas porciones para que pueda ser rápida y completamente congelado y para hacer posible posteriormente a descongelar sólo la cantidad necesaria
- * Envolver los alimentos en papel de aluminio o de polietileno de aluminio y asegúrese de que los paquetes son herméticos;
- * No permita que alimentos frescos y sin congelar tocar alimentos que ya está congelado, evitando así un aumento de la temperatura de este último
- * Alimentos magros almacenar mejor y más tiempo que las grasas; sal reduce la vida útil de almacenamiento de los alimentos;
- * Hielo de agua, si se consume inmediatamente después de la eliminación del compartimento congelador, puede posiblemente causar quemaduras fuerte
- * Es aconsejable para mostrar la fecha de congelación en cada envase individual para permitir la retirada del compartimento congelador, de manera oportuna
- * Es recomendable mostrar la fecha de congelación en cada envase individual para que pueda mantener la ficha del tiempo de almacenamiento

Consejos para el almacenamiento de alimentos congelados

Para obtener el mejor rendimiento de este aparato, usted debe:

Asegurarse de que los productos alimenticios comercialmente congelados fueron almacenados adecuadamente por el minorista, asegúrese de que los alimentos congelados se transfieren desde la tienda al congelador en el menor tiempo posible; no abra la puerta con frecuencia o dejarlo loger abierto que sea absolutamente necesario.

Una vez descongelados, los alimentos se deterioran rápidamente y no se puede volver a congelar.

No superen el periodo de almacenamiento indicado por la fabricación de alimentos.

Consejos para refrigeración de alimentos fresco

Para obtener el mejor rendimiento:

USO DIARIO

- * No comidas calientes o líquidos se evaporan en el refrigerador
- * Hacer la cubierta o envuelva los alimentos, sobre todo si tiene un sabor fuerte.

Consejos para la refrigeración

Consejos útiles:

- * Hacer (todos los tipos): envuelto en bolsas de plástico y colocada en los estantes de vidrio por encima del cajón de las verduras.
- * Para la seguridad, la tienda de esta manera sólo uno o dos días a lo sumo.
- * Alimentos cocinados, platos fríos, etc. éstos deben ser cubiertos y se pueden colocar en cualquier estante
- * Frutas y verduras: éstos deben limpiarse y se coloca en el cajón (s) especial prevista a fondo.
- * Mantequilla y queso: deben colocarse en los recipientes adecuados o envueltos en papel de aluminio o de polietileno de aluminio bolsas de excluir el aire tanto como sea posible.
- * Botella de leche: estos deben tener una tapa y deben ser almacenados en los balcones en la puerta.* Plátanos, patatas, cebollas y ajo, si no está llena, no debe estar en la nevera.

Limpieza

Por razones higiénicas los accesorios interiores del aparato, debe limpiarse con regularidad



Precaución! el aparato no se puede conectar a la red eléctrica durante la limpieza. Peligro de eléctrica

Choque antes de la limpieza apagar el aparato y retire el enchufe de la red eléctrica o apagar o encender el interruptor de circuito o fusible. . Nunca limpie el aparato debe estar seco antes de colocarlo de nuevo en servicio.

Importante! Aceites etéreos y disolventes orgánicos pueden atacar a las piezas de plástico, por ejemplo, jugo de limón o la naranja forma de jugo, ácido butírico, limpiadores que contienen ácido acético

- * No permiten este tipo de sustancias que entran en contacto con las partes de electrodomésticos.
- * No utilice limpiadores abrasivos.
- * Retire los alimentos del congelador. Guárdelos en un lugar fresco y bien cubierto.
- * Apagar el aparato y retire el enchufe de la red eléctrica o apagar o encender el fusible interruptor.
- * Limpiar el aparato una de los accesorios interiores con un paño y agua tibia. Después de la limpieza limpie con agua dulce y frote seco.
- * Después de todo está seco, conecte el aparato a la red eléctrica y entonces puede usar el aparato.

USO DIARIO

Solución de problemas

Precaución! antes de la resolución de problemas, desconecte la fuente de alimentación. Sólo un electricista o técnico especializado deben hacer la solución de problemas que no se encuentra en este manual.

Importante! habrá de peso corporal algún sonido / ruido durante el funcionamiento normal (compresor o refrigerante circulación)

PROBLEMA	POSIBLE CAUSA	SOLUCIÓN
El aparato no funciona.	• El enchufe no está conectado o está suelto.	• Conecte el enchufe.
	• El fusible ha saltado o es defectuoso.	• Compruebe el fusible y sustitúyalo en caso necesario.
	• La toma de corriente es defectuosa.	• Los fallos de corriente deberán ser corregidos por un electricista.
Appliance freezes or cools too much	• La temperatura está configurada demasiado fría o el aparato está funcionando en modo SÚPER.	• Establezca el control de temperatura temporalmente a una configuración más caliente.
Los alimentos no están bien congelados.	• La temperatura no está configurada correctamente.	• Consulte el apartado dedicado al ajuste de la temperatura.
	• La temperatura no está configurada correctamente.	• Consulte el apartado dedicado al ajuste de la temperatura.
	• Se introdujo una gran cantidad de alimentos calientes en el aparato en las últimas 24 horas.	• Establezca el control de temperatura temporalmente a una configuración más fría.
	• El aparato está cerca de una fuente de calor.	• Consulte el apartado dedicado a la ubicación de la instalación.
Hay cantidades importantes de escarcha en la junta de la puerta.	• La junta de la puerta no es hermética.	• Caliente con cuidado las secciones con fugas de la junta de la puerta con un secador (a temperatura fría). Al mismo tiempo, dé forma con la mano a la junta de la puerta caliente hasta que se ajuste correctamente.
El aparato hace ruidos extraños.	• El aparato no está nivelado.	• Reajuste las patas.
	• El aparato está tocando la pared u otros objetos.	• Mueva ligeramente el aparato.
	• Un componente, como una tubería, en la parte posterior del aparato está tocando otra parte del aparato o la pared.	• En caso necesario, coloque cuidadosamente el componente en otro lugar.

Si el problema persiste, póngase en contacto con el servicio técnico. Esta información está destinada a ayudarle de forma rápida y correcta. Apúntela aquí y consulte la placa de identificación.