



Manual de instrucciones

Refrigeradora

Modelos:

GRD-310FF-CI

GRD-310FF-CI-SST

Por favor lea este instructivo antes de instalar y usar su refrigeradora.



Call centers

Guatemala: (502) 2304-5555

El Salvador: (503) 2567-5700

Honduras: (504) 2559-0158 / 1136

Nicaragua: (505) 2250-5972

Índice

1.	ADVERTENCIAS DE SEGURIDAD.....	1
2.	INSTALACIÓN.....	2
2.1	Ubicación.....	2
2.2	Instalación del tirador de la puerta (opcional).....	2
2.3	Invertir el sentido de apertura de la puerta.....	3
2.4	Requisitos de espacio para la puerta	3
2.5	Nivelación del electrodoméstico.....	3
2.6	Limpieza antes de su uso	3
2.7	Antes de utilizar el electrodoméstico	4
2.8	Accesorios interiores.....	4
3.	VISTA DEL PRODUCTO	6
4.	FUNCIONAMIENTO.....	6
4.1	Instrucciones de funcionamiento.....	6
4.2	Ruido en el interior del frigorífico	8
4.3	Consejos para conservar los alimentos en el frigorífico	8
4.4	Sustitución de la bombilla interior	9
5.	LIMPIEZA.....	9
5.1	Descongelación	9
5.2	Limpieza del interior y del exterior del frigorífico.....	9
5.3	Consejos de limpieza.....	9
6.	MANTENIMIENTO.....	9
6.1	Sustitución de la bombilla interior	9
6.2	Precauciones a la hora de transportar o mover el frigorífico	9
6.3	Mantenimiento y reparación	9
6.4	Largos periodos de no utilización.....	10
6.5	No obstruya la salida ni la entrada de aire del frigorífico.	10
7.	Resolución de problemas	10
7.1	Consideraciones sobre el calor emitido:.....	10
8.	CONSEJOS PARA EL AHORRO DE ENERGÍA.....	11
9.	ELIMINACIÓN.....	11

1. ADVERTENCIAS DE SEGURIDAD

- 1) ATENCIÓN: Mantenga sin obstrucciones las aberturas de ventilación del aparato o de la estructura en la que esté integrado.
- 2) ATENCIÓN: No utilice dispositivos mecánicos u otros medios para acelerar el proceso de descongelación que no sean los recomendados por el fabricante.
- 3) ATENCIÓN: Asegúrese de no dañar el circuito del líquido refrigerante.
- 4) ATENCIÓN: No utilice aparatos eléctricos dentro de los compartimentos de almacenamiento de alimentos del electrodoméstico, a menos que sean del tipo recomendado por el fabricante.
- 5) Desenchufe el aparato después de su uso y antes de realizar en él cualquier tipo de mantenimiento.
- 6) Este electrodoméstico puede ser utilizado por niños a partir de 8 años y personas con facultades físicas, sensoriales o mentales reducidas, o con falta de experiencia y conocimientos, siempre que cuenten con la supervisión y hayan recibido instrucciones en relación con el uso del mismo de forma segura y entiendan los peligros asociados al mismo. Los niños no deben jugar con el electrodoméstico. Las tareas de limpieza y mantenimiento del electrodoméstico no deberán ser realizados por niños sin supervisión.
- 7) Si el cable de alimentación resulta dañado, deberá ser sustituido por el fabricante o por su servicio técnico autorizado para evitar cualquier riesgo.
- 8) Lleve el frigorífico a un punto autorizado de recogida de acuerdo con la normativa local, ya que este utiliza gases y refrigerante inflamables.
- 9) Proceda de acuerdo con la normativa local relativa a la eliminación de los electrodomésticos, ya que este utiliza gases y refrigerante inflamables. Antes de desechar el electrodoméstico, desmonte sus puertas para evitar la posibilidad de que niños puedan quedarse atrapados en él.
- 10) Este electrodoméstico ha sido diseñado para ser utilizado exclusivamente en uso doméstico
- 11) No almacene sustancias explosivas como aerosoles con propelentes inflamables en este electrodoméstico.



ES PELIGROSO QUE PERSONAS QUE NO SEAN TÉCNICOS ESPECIALIZADOS REALICEN TAREAS DE REPARACIÓN QUE IMPLIQUEN RETIRAR ALGUNA CUBIERTA PROTECTORA.



PARA EVITAR EL RIESGO DE ELECTROCUCIÓN, NO INTENTE REALIZAR REPARACIONES USTED MISMO.

2. INSTALACIÓN

2.1 Ubicación

A la hora de instalar el electrodoméstico, seleccione una ubicación bien ventilada y donde el suelo sea llano y firme. No instale el electrodoméstico cerca de una fuente de calor, como por ejemplo una cocina, una caldera o un radiador. Evite también ubicarlo a la luz solar directa, ya que ello podría hacer aumentar el consumo eléctrico. Situarlo en un lugar con temperaturas demasiado bajas también podría hacer que el electrodoméstico no funcionase correctamente. Este electrodoméstico no ha sido diseñado para ser utilizado en garajes o en el exterior. No cubra el electrodoméstico con ningún tipo de funda.

Al instalar el electrodoméstico, asegúrese de dejar un espacio libre de 10 cm a cada lado y por detrás y de 30 cm por la parte superior. Ello ayudará a que el aire circule alrededor del frigorífico y mejorará el proceso de enfriamiento.

2.2 Instalación del tirador de la puerta (opcional)

1) Saque los tapones de la rosca de los agujeros del tirador de la puerta.

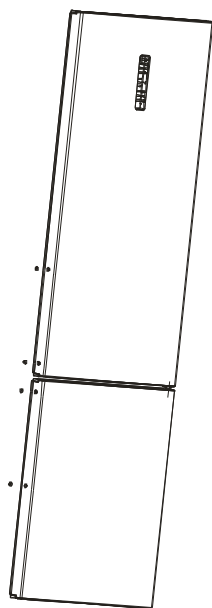

2) Ponga las asas en los orificios de los tornillos y luego presione hasta que encajen.

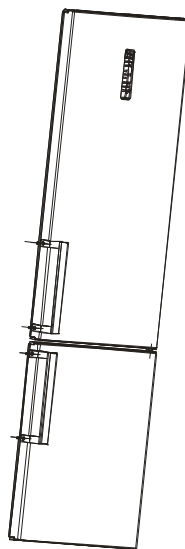

- 3) Coloque los tapones de la rosca de los tornillos encima del tirador.

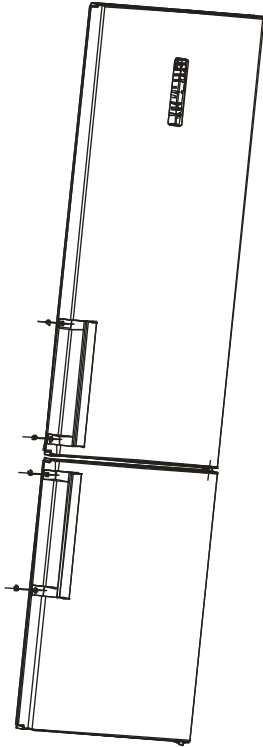

- 5) Retire los tornillos y baje los tiradores hacia abajo.

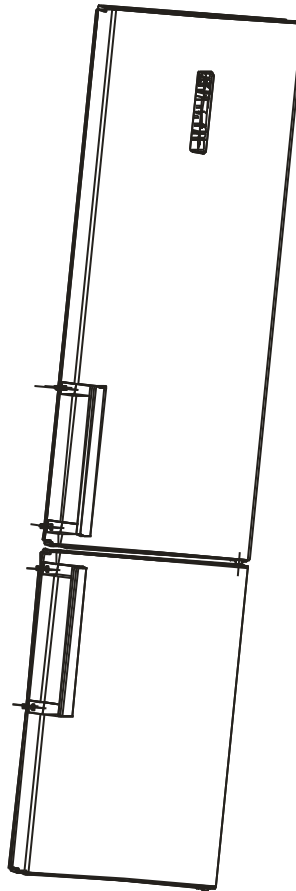

- 4) Remueva los tapones de la rosca de los orificios de los tornillos del tirador.

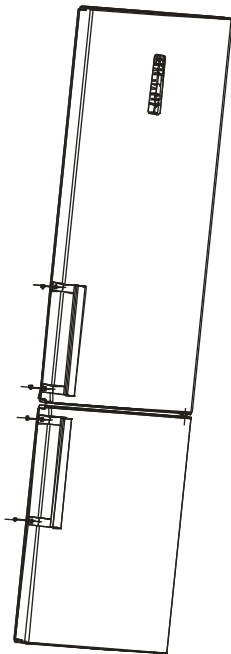

- 6) Tapar las tapas de los tornillos en los agujeros del tirador de la puerta de nuevo.

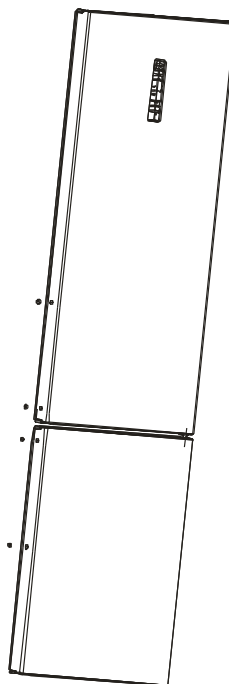

- 7) Instale los tiradores en los orificios de la manija de la puerta de la otra parte, de acuerdo con las instrucciones de instalación del tirador.

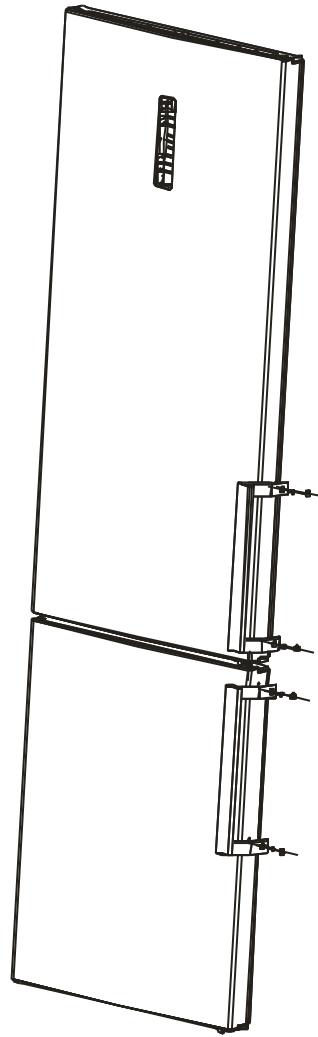

2.3 Invertir el sentido de apertura de la puerta

- 1) Retire el protector de la bisagra.

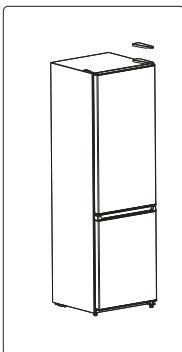

- 2) Quite la bisagra superior.

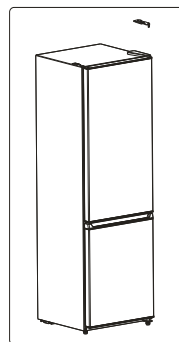

- 3) Remueva la puerta de la cámara de refrigeración.

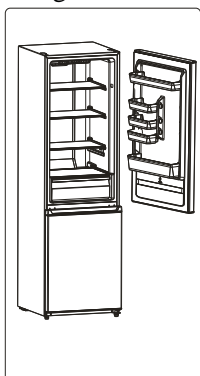

- 4) Quite la bisagra central con un destornillador.

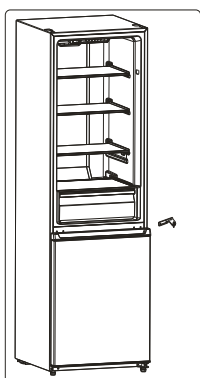

- 5) Retire la puerta del congelador.

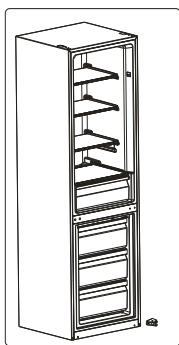

- 6) Coloque el conjunto de bisagras con un destornillador. Coloque el conjunto de bisagra inferior en el lado izquierdo del electrodoméstico con un destornillador.

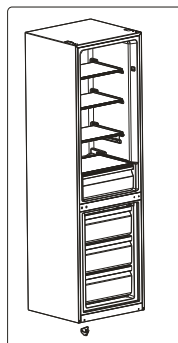

- 7) Coloque la puerta del frigorífico sobre la bisagra inferior.

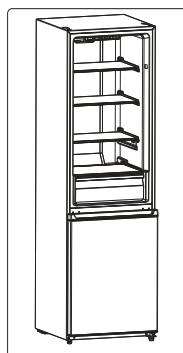

- 8) Monte el conjunto de la bisagra central hacia el lado izquierdo del gabinete.

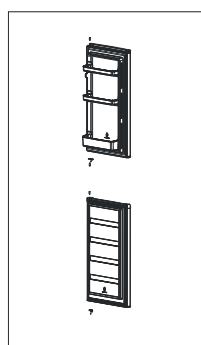

9) Coloque la puerta del frigorífico.

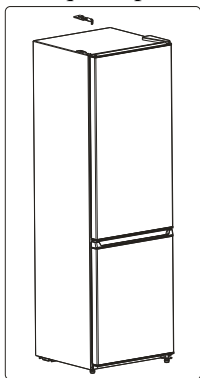

10) Retire el protector de la bisagra.

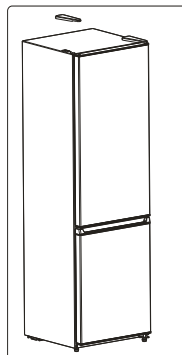

2.4 Requisitos de espacio para la puerta

La puerta del frigorífico debe poder abrirse tal como se indica.

Ancho \times fondo $\geq 990 \times 1025$ mm

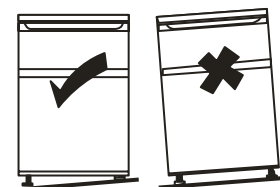
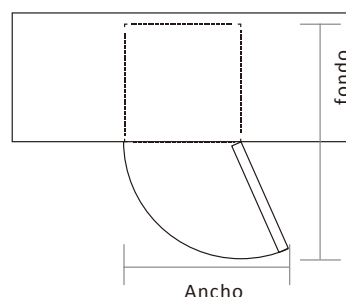

2.5 Nivelación del electrodoméstico

Nivele el electrodoméstico con las dos patas niveladoras de la parte delantera del frigorífico.

Si el frigorífico no está bien nivelado, la puerta y los cierres magnéticos no cerrarán correctamente.

Asegúrese de que todas las patas tocan correctamente el suelo antes de utilizarlo.

Examínelas desde arriba y ajústelas en sentido horario o antihorario según sea necesario.

2.6 Limpieza antes de su uso

Limpe el interior del frigorífico con una solución débil de bicarbonato de sodio. A continuación aclare con agua tibia utilizando una esponja o un trapo bien escurridos. Lave los estantes y el cajón de la verdura con agua tibia y jabón; séquelos completamente antes de volver a colocarlos en el frigorífico. Limpie el exterior del electrodoméstico con un paño húmedo.

Para más información, consulte el apartado específico sobre su limpieza.

2.7 Antes de utilizar el electrodoméstico

El frigorífico funciona con una corriente alterna de 220~240V/50Hz, las oscilaciones de tensión que superen el intervalo de 187~264V podrían provocar averías o daños.

Para garantizar la seguridad en el uso del electrodoméstico, evite que el cable eléctrico se dañe bajo ninguna circunstancia; no lo utilice si el cable o el enchufe estuvieran dañados.

No coloque envases con sustancias inflamables, corrosivas, explosivas o volátiles en el frigorífico para evitar daños en el aparato o posibles incendios.

No coloque envases con sustancias inflamables cerca del frigorífico para evitar posibles incendios.

Este frigorífico ha sido diseñado para un uso doméstico y sólo debe utilizarse para conservar alimentos. De acuerdo con la normativa vigente, los frigoríficos domésticos no pueden ser utilizados para otros propósitos como por ejemplo almacenamiento de sangre, medicamentos o productos biológicos.

No coloque botellas o recipientes completamente cerrados en el congelador, como por ejemplo latas de cerveza o refrescos, para evitar que exploten o se produzcan daños.

Antes de colocar alimentos en el frigorífico, enchúfelo y déjelo funcionar durante 24 horas para asegurarse de que funciona correctamente y para que alcance la temperatura deseada. No llene en exceso el frigorífico.

Para garantizar la seguridad en el uso del electrodoméstico, evite que el cable eléctrico se dañe bajo ninguna circunstancia; no lo utilice si el cable o el enchufe estuvieran dañados.

No coloque envases con sustancias inflamables, corrosivas, explosivas o volátiles en el frigorífico para evitar daños en el aparato o posibles incendios.

No coloque envases con sustancias inflamables cerca del frigorífico para evitar posibles incendios.

Este frigorífico ha sido diseñado para un uso doméstico y sólo debe utilizarse para conservar alimentos. De acuerdo con la normativa vigente, los frigoríficos domésticos no pueden ser utilizados para otros propósitos como por ejemplo almacenamiento de sangre, medicamentos o productos biológicos.

No coloque botellas o recipientes completamente cerrados en el congelador, como por ejemplo latas de cerveza o refrescos, para evitar que exploten o se produzcan daños.

Antes de colocar alimentos en el frigorífico, enchúfelo y déjelo funcionar durante 24 horas para asegurarse de que funciona correctamente y para que alcance la temperatura deseada. No llene en exceso el frigorífico.



◆ Antes de enchufar el frigorífico

Compruebe que sus tomas de corriente son compatibles con el enchufe original del frigorífico.

◆ Antes de poner en marcha el frigorífico

No ponga en marcha el frigorífico hasta dos horas después de haberlo transportado.

2.8 Accesorios interiores

Con este frigorífico se incluyen varios estantes de vidrio o de plástico para almacenamiento; los diferentes modelos tienen diferentes combinaciones.

Deslice uno de los estantes de vidrio de tamaño completo por las guías inferiores,

por encima de los cajones de frutas y verduras y manténgalo en esta posición. Para quitarlo, tire de él hacia adelante hasta que se pueda girar hacia arriba o hacia abajo y retirarse.

Haga lo mismo a la inversa para insertar el estante a una altura diferente.

 Para aprovechar al máximo el espacio del compartimento de almacenamiento de alimentos frescos y el de almacenamiento de alimentos congelados, el usuario puede retirar uno o varios estantes o cajones del electrodoméstico, según con el uso diario que realice de los mismos.

3. VISTA DEL PRODUCTO

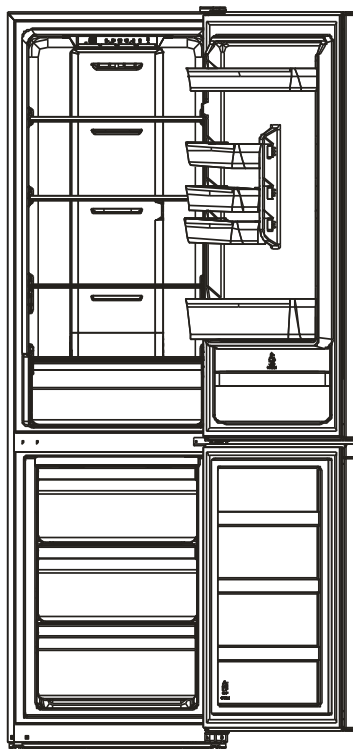

*Las líneas de puntos representan la posición de salida y entrada de aire.

*Todas las imágenes de este manual de instrucciones se muestran sólo a título indicativo; por favor, compruebe su electrodoméstico específico para los detalles exactos.

4. FUNCIONAMIENTO

4.1 Instrucciones de funcionamiento

Control de temperatura

- Control de temperatura del compartimento de alimentos frescos.

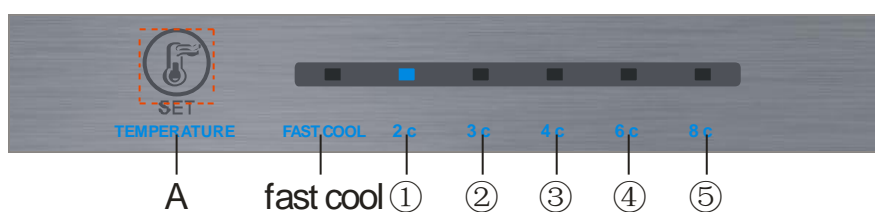

(Built-in)

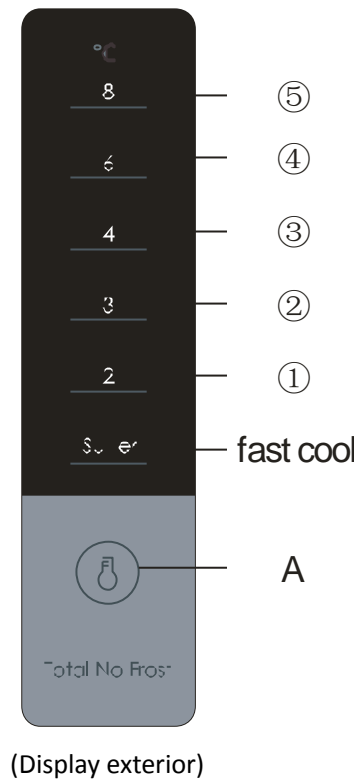

Clave

A. SET. Clave de configuración de engranajes.

Pantalla del display

- Posición 1
- Posición 2
- Posición 3
- Posición 4
- Posición 5

Pantalla de visualización

Para el primer de encendido , la pantalla de visualización (incluyendo la luz de la tecla) se mostrará en su totalidad por 3s , y luego se muestra en el centro de la pantalla el estado de funcionamiento.

Funcionamiento normal

En caso de error, la luz LED correspondiente se iluminará y mostrará el código de error (imagen de lazo) ;

Donde no hay error, la luz LED mostrará la posición actual del refrigerador.

Configuración de las posiciones

El engranaje se puede cambiar una vez cada vez que se pulsa la tecla SET . Entonces , el refrigerador funcionará bajo el valor de ajuste después de 15s.

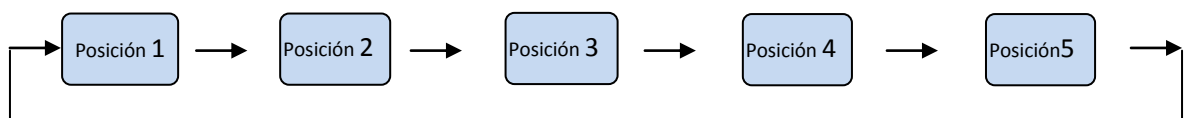

Función de refrigeración rápida:

Presionar enter : ajuste de refrigeración rápida.

Indicador de la función refrigeración rápida ,luz encendida, la refrigeración es de 2°C.

Punto 1: Opera a 150 minutos en refrigeración rápida.

2. Ajuste de temperatura puede salir del modo de refrigeración rápida.

- Control de temperatura del congelador

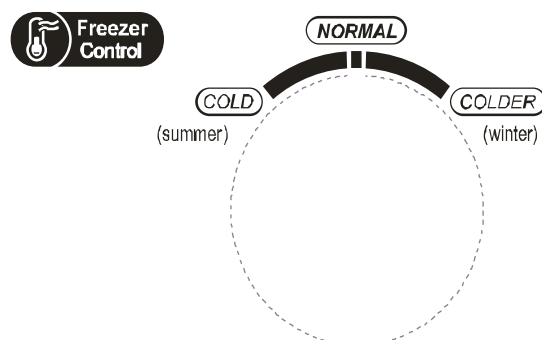

La temperatura de congelación es relativamente baja en la posición «MÁS FRÍO», mientras que la temperatura de congelación es relativamente alta en la posición «FRÍO», por lo que se suele utilizar la posición «NORMAL».

Cuando la temperatura ambiente sea alta en verano, la temperatura se establecerá en la posición «NORMAL» O «FRÍO». En caso de que la temperatura ambiente se sitúe por encima de los 35 °C, prevalecerá la posición «FRÍO».

Cuando la temperatura ambiente sea baja en invierno, la temperatura se establecerá en la posición «NORMAL» O «FRÍO». En caso de que la temperatura ambiente se sitúe por encima de los 10 °C, prevalecerá la posición «MÁS FRÍO».

4.2 Ruido en el interior del frigorífico

Puede que perciba ruidos inusuales procedentes del frigorífico. La mayoría de ellos son perfectamente normales, pero usted debería ser consciente de ellos.

Estos ruidos son causados por la circulación del líquido refrigerante en el sistema de refrigeración.

Estos ruidos son más pronunciados desde que se utilizan gases sin CFC. No se trata de un fallo y no afecta al rendimiento del frigorífico. Se trata del motor del compresor, que bombea el refrigerante por todo el sistema.

4.3 Consejos para conservar los alimentos en el frigorífico

- ◆ La carne y el pescado cocinados deben situarse siempre en un estante superior al de la carnes y el pescado crudos para evitar la transferencia de bacterias. Almacenar la carne y el pescado crudos en recipientes lo suficientemente grandes como para que puedan recoger sus líquidos y puedan taparse adecuadamente. Coloque estos recipientes en el estante inferior.
- ◆ Deje espacio entre los alimentos para permitir que el aire circule dentro del frigorífico. Asegúrese de que todos los componentes de la unidad se mantienen fríos.
- ◆ Para evitar la transferencia de sabores y la deshidratación de los alimentos, empaquételes y tápelos por separado. La fruta y la verdura no necesitan ser envueltas.

- ◆ Deje siempre que la comida cocinada se enfríe antes de introducirla en el frigorífico. Ello ayudará a mantener una temperatura interior correcta.
- ◆ Para evitar que el aire frío se escape del frigorífico, trate de limitar el número de veces que se abra la puerta. Recomendamos que solo se abra la puerta para introducir o sacar alimentos del frigorífico.

4.4 Sustitución de la bombilla interior

La bombilla interior deberá ser cambiada únicamente por profesionales

5. LIMPIEZA

5.1 Descongelación

Este frigorífico incorpora la función «Auto-defrost» para mantenerlo sin escarcha.

5.2 Limpieza del interior y del exterior del frigorífico

- ◆ Retire todos los estantes y el cajón de las verduras. Para retirar el cajón de las verduras, quite primero el estante inferior de la puerta.
- ◆ Limpie el interior del frigorífico con una solución débil de bicarbonato de sodio y luego enjuáguelo con agua tibia utilizando una esponja o paño escurrido. Séquelo completamente antes de volver a introducir los estantes y el cajón de la verdura.
- ◆ Limpie el exterior del electrodoméstico con un paño húmedo, y a continuación aplíquelo un producto limpiamuebles estándar. Asegúrese de que la puerta esté bien cerrada para evitar que el producto limpiamuebles vaya a parar al cierre magnético de la puerta o en el interior del frigorífico.
- ◆ La rejilla del condensador en la parte posterior de la unidad y los componentes adyacentes pueden limpiarse con un aspirador o con un cepillo suave.

5.3 Consejos de limpieza

Puede aparecer condensación en el exterior de la unidad. Ello puede ser debido a un cambio en la temperatura ambiente. Limpie cualquier residuo de humedad. Si el problema persiste, póngase en contacto con un técnico cualificado.

6. MANTENIMIENTO

6.1 Sustitución de la bombilla interior

La bombilla interior deberá ser cambiada únicamente por profesionales

6.2 Precauciones a la hora de transportar o mover el frigorífico

Sujete el frigorífico por los lados o por su base a la hora de transportarlo. Bajo ningún concepto debe ser levantado por los bordes de la superficie superior.

6.3 Mantenimiento y reparación

La unidad debe ser reparada por un técnico autorizado y únicamente deben utilizarse repuestos originales. Bajo ninguna circunstancia debe intentar reparar el frigorífico usted mismo. Las reparaciones efectuadas por personas inexpertas pueden causar daños o averías graves. Póngase

en contacto con un técnico debidamente cualificado.

6.4 Largos periodos de no utilización

Si no va a utilizar el frigorífico durante un largo período de tiempo, desenchúfelo de la toma de corriente, vacíelo, límpielo y deje su puerta entreabierto para impedir que se formen olores desagradables en su interior.

6.5 No obstruya la salida ni la entrada de aire del frigorífico.

6.6 No coloque comida con una temperatura superior cerca del sensor de temperatura.

6.7 Saque el cajón del congelador y coloque los alimentos directamente en el estante de cristal

7. Resolución de problemas

Los siguientes problemas sencillos pueden ser gestionados por el propio usuario. Póngase en contacto con el servicio posventa si los problemas persisten.

El frigorífico no funciona.	Compruebe que el frigorífico esté enchufado a la corriente. Bajo voltaje. Fallo de alimentación o activación de la interrupción de alimentación.
Presencia de olores.	Los alimentos que desprendan olores deben ser almacenados bien envueltos. Compruebe que no haya ningún alimento en mal estado. Compruebe que el interior esté limpio.
El compresor ha estado funcionando durante mucho tiempo.	Es normal que el termostato del refrigerador funcione durante más tiempo en verano, cuando la temperatura ambiente es más alta. No coloque demasiados alimentos en el congelador al mismo tiempo. No introduzca alimentos hasta que se hayan enfriado. La puerta del frigorífico se ha abierto con demasiada frecuencia.
La luz interior no se enciende.	Compruebe que el frigorífico esté enchufado a la corriente y si la bombilla está dañada.
La puerta del frigorífico no se cierra correctamente.	Compruebe que los alimentos almacenados no bloqueen el cierre de la puerta. Demasiados alimentos almacenados. El frigorífico está inclinado.
Presencia de ruidos fuertes	Compruebe que los alimentos estén dispuestos de forma equilibrada en el interior o que el frigorífico esté bien nivelado. Compruebe que los componentes del frigorífico estén en su lugar correspondiente.

7.1 Consideraciones sobre el calor emitido:

◆ El mueble en el que esté situado el frigorífico puede estar caliente, especialmente en verano; ello está causado por la irradiación de calor del condensador y es un fenómeno totalmente

normal.

◆ Condensación: Puede detectarse condensación en las superficies exteriores o en los cierres de la puerta del congelador cuando la humedad ambiente sea elevada; se trata de un fenómeno normal. La condensación puede limpiarse con un paño seco.

◆ Zumbido: El compresor genera un zumbido, especialmente al empezar a funcionar o al apagarse el frigorífico.

8. CONSEJOS PARA EL AHORRO DE ENERGÍA

Intente no abrir la puerta del frigorífico con demasiada frecuencia, especialmente si la temperatura ambiente es alta y con humedad. Cuando abra la puerta, ciérrela tan pronto como sea posible.

Compruebe de vez en cuando que la ventilación del frigorífico sea la adecuada (suficiente circulación de aire en la parte posterior del electrodoméstico).

En condiciones normales de temperatura, sitúe el mando del termostato en una posición media. Antes de introducir alimentos en el frigorífico, asegúrese de que se hayan enfriado hasta alcanzar la temperatura ambiente.

El hielo y las capas de escarcha aumentan el consumo de energía, por lo que se recomienda limpiar el electrodoméstico cuando el espesor de dichas capas sea de entre 3 y 5 mm.

Si se produce en el condensador exterior, compruebe que la pared trasera esté siempre limpia de polvo y de impurezas.

◆ El frigorífico debería colocarse en el lugar más fresco de la cocina o habitación, lejos de aparatos o conductos que generen calor y alejado de la luz solar directa.

◆ No introduzca alimentos calientes en el frigorífico; asegúrese de que se hayan enfriado hasta alcanzar la temperatura ambiente. No cargue en exceso el frigorífico, ya que ello obligará al compresor a funcionar durante más tiempo. Los alimentos que se congelen demasiado lentamente perderán calidad o incluso podrían estropearse.

◆ Envase bien los alimentos y limpie los envases o recipientes antes de introducirlos en el frigorífico. Así se limitará la formación de escarcha en el interior.

◆ El interior del frigorífico no deberá ser forrado con papel de aluminio, papel de cera o servilletas de papel. Estos forros interfieren con la circulación de aire frío, haciendo que el aparato sea menos eficiente.

◆ Organice y etiquete los alimentos para evitar tener que abrir la puerta con frecuencia y las búsquedas prolongadas en su interior. Saque del frigorífico el máximo número de productos en una sola vez y cierre la puerta tan pronto como sea posible.

9. ELIMINACIÓN

Los viejos frigoríficos pueden conservar cierto valor residual. Un método ecológico de eliminación es asegurarse de que las materias primas de valor pueden ser recuperadas y utilizadas de nuevo. El refrigerante utilizado en su unidad y los materiales de aislamiento térmico requieren procedimientos especiales de eliminación. Asegúrese de que ninguna de las canalizaciones en la parte posterior de la unidad esté dañada antes de su eliminación. Para más información sobre las opciones de eliminación de su antiguo electrodoméstico y del embalaje del nuevo, póngase en

contacto con su ayuntamiento.

Cuando deseche un refrigerador antiguo, retire cualquier tipo de cierre y las puertas como medida de seguridad.

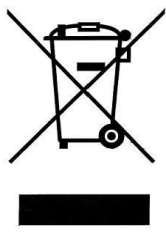
Eliminación correcta de este electrodoméstico	
	<p>Eliminación correcta de este electrodoméstico</p> <p>Este símbolo indica que este producto no debe desecharse junto con otros residuos domésticos en toda la UE. Para evitar cualquier posible daño al medio ambiente o a la salud de las personas por una eliminación incontrolada, recíclelo de forma responsable para fomentar la reutilización sostenible de las materias primas. Si desea devolver este producto, utilice los sistemas de devolución y recogida o póngase en contacto con el comercio donde lo adquirió. Ellos podrán llevar este producto a unas instalaciones adecuadas para un reciclaje seguro.</p>

Para más información, póngase en contacto con el ayuntamiento o con el comercio en el que adquirió el producto.



1613100A16664