



Find out MORE

BE EITHER THE HUNTER,  
OR THE HUNTED!



UGEAR.S®

Mechanical models

## Model Windstorm Dragon

## Модель Дракон Буревій

FRA Modell Dragon Tempête DEU Modell Sturmdrache  
SPA Modelo Dragón de la Tempesta ITA Modello Drago della Tempesta di Vento  
JPN モデル ウインドストームドラゴン CHI 模型 风暴龙  
RUS Модель Дракон Ураган POL Model Smok Burzowy  
KOR 모델 폭풍 드래곤

### Assembly instructions

### Інструкція зі складання

FRA Notice d'assemblage. DEU Aufbauanleitung.  
SPA Instrucciones de montaje. ITA Istruzioni di montaggio.  
JPN 組み立て説明書 CHI 装配说明书 RUS Инструкция по сборке.  
POL Instrukcja montażu. KOR 조립 설명서.



MECHANICAL  
МЕХАНІЧНІ



NO GLUE CONNECTION  
БЕЗ КЛЕЮ



PLYWOOD  
З ФАНЕРИ



EDUCATIONAL  
ПІЗНАВАЛЬНІ

**ENG**

## Assembly instructions:

Remove model parts from the hanger board as illustrated below. Careful not to break parts. If a part does not remove easily, carefully cut it out with a knife. This model is intended for self-assembly without glue. If you have difficulty installing the axles, try waxing them with a regular candle. All moving parts can also be waxed during assembly to reduce friction when operating the model.

**UKR**

## Інструкція зі складання:

Витягніть з дошки позначені на схемі деталі. Намагайтеся їх не зламати. Якщо деталь не виймається, надсічіть перемички ножом. Конструкція збирається без клею. У разі виникнення труднощів з протягуванням вісі в отвір, потріть деталь об звичайну свічку. Також можна змастити свічкою всі деталі механізму, щоб зменшити тертя при обертанні.

**FRA**

## Notice d'assemblage:

Faites sortir de la planche les pièces comme indiquées sur le schéma. Tâchez de ne pas les casser. Si la pièce ne sort pas, incisez les collages/fixations avec un couteau. La construction est à assembler sans colle. Si il est difficile d'introduire l'axe en bois dans l'orifice, frottez au préalable l'axe ou les pièces contre une bougie. Pour améliorer le glissement, traitez les pièces de frottement mobiles du mécanisme avec une bougie au cours d'assemblage.

**DEU**

## Aufbauanleitung:

Bitte die in der Zeichnung angegebenen Teile aus der Platte herausnehmen. Versuchen Sie bitte diese nicht zu brechen. Wenn sich ein Teil nicht herausnehmen lässt, schneiden Sie die Stege mit dem Messer leicht an. Das Modell wird ohne Klebstoffe zusammengebaut. Lässt sich eine Achse nur schwer in eine Öffnung einführen, reiben Sie diese mit einer Kerze etwas ein. Für besseres Gleiten schmieren Sie alle beweglichen Teile mit einer Kerze.

**SPA**

## Instrucciones de montaje:

Saque de la tabla las piezas marcadas en el esquema. Trate de no romperlas. Si una pieza no se saca, haga una incisión. La construcción va sin pegamento. Si tiene dificultades con la instalación del eje de madera en un agujero, frote primero el eje o las piezas contra una vela. Para un mejor deslizamiento, lubrique durante el montaje las piezas móviles del mecanismo con una vela común.

**ITA**

## Istruzioni di montaggio:

Estrarre dal telaio i particolari indicati nello schema. Fare attenzione a non romperli. Se un particolare non si stacca, tagliare delicatamente gli elementi di collegamento con un coltello. L'assieme viene realizzato senza colla. In caso di difficoltà nell'inserimento di un perno in legno, è necessario sfregare il perno o il particolare con un po' di cera. Per uno scorrimento migliore incerare le parti mobili del meccanismo durante l'assemblaggio.

**JPN**

## 組み立て説明書:

部品に傷をつけないように注意しながらボードから外してください。部品が外れにくい場合は連結部分をカッターで切ってから外すと外しやすいです。本製品は、接着剤がなくても組み立てができるように設計されています。もしアクスル(駆動部)が、歯車の動きがにぶい場合は、口ウソクをアクスルに塗ってください。全ての駆動部分は製品を動かす時、滑らかに動くように潤滑剤である口ウソクを塗りながら組み立てます。

**CHI**

## 装配说明

将模型部件按插图所示，从胶合板取下。小心不要损坏件。如果取下时候有难度，请用小刀小心的切割连接点。这个产品不需要胶水粘接。如果安装转轴的时候有难度，请用普通的蜡加以润滑。所有的转动部分也需要打蜡润滑。

**RUS**

## Инструкция по сборке:

Внимайте из доски обозначенные на схеме детали. Старайтесь их не сломать. Если деталь не извлекается, надрежьте перемычки ножом. Конструкция собирается без клея. Если возникли трудности с установкой деревянной оси, перед установкой потрите детали об обычную свечу. Для лучшего скольжения смазывайте движущиеся детали механизма обычной свечой во время сборки.

**POL**

## Instrukcja montażu:

Delikatnie wyciągaj z deseczki wskazane w schemacie detale, starając się nie połamać elementów. Jeśli detal nie poddaje się, podetnij wiązadła nożem. Konstrukcje składa się bez kleju. Jeśli napotkasz trudności z instalacją drewnianej osi w otwórze, potrzyj na początku oś lub detale o woskową świecę. Dla lepszego poślizgu polecano smarowanie ruchomych części mechanizmu zwykłą świecą podczas montażu.

**KOR**

## 조립 설명:

부품이 손상되지 않도록 주의하여 보드에서 떼어냅니다. 만약 부품이 잘 떨어지지 않으면 연결 부분을 칼로 절단 한 후 떼어내면 쉽게 떼어 낼 수 있습니다. 본 제품은 접착제가 없이 조립이 가능하도록 설계되어 있습니다. 만약 축이 잘 끼워지지 않는 경우 양초를 축에 바른 후 끼워 보세요. 모든 구동 부위는 제품 구동 시 원활한 작동이 가능하도록 조립 과정에서 윤활제(양초)를 발라 주세요.

**ENG Warning! UKR Увага! FRA Attention! DEU Achtung! SPA Precaución! ITA Attenzione! JPN 注意! CHI 注意! RUS Внимание! POL Uwaga! KOR 주의!**



**ENG** Do not use a lighted candle! **UKR** Не підпалювати!  
**FRA** Ne pas brûler! **DEU** Nicht anzünden!  
**SPA** ¡No encender! **ITA** Non dare fuoco!  
**JPN** 火のついた口ウソクの使用はお止めください。  
**CHI** 请勿点燃，请勿靠近火源！  
**RUS** Не поджигать!  
**POL** Nie podpalać! **KOR** 불이 붙은 초를 이용하지 마세요!





**ENG** Wax the part with a regular candle (rub with a candle). **UKR** Змастіть деталь звичайною свічкою (потріть об свічку). **FRA** Lubrifiez la pièce avec une bougie ordinaire (frottez contre la bougie). **DEU** Reiben Sie das Teil mit einer einfachen Kerze etwas ein. **SPA** Engrase la pieza con una vela común (frote con una vela). **ITA** Incerare il componente (Sfregare con la cera). **JPN** された部分に潤滑剤としてろうソクを塗ってください。 **CHI** 用普通蜡烛涂抹润滑部件 **RUS** Смажьте деталь обычной свечкой (потрите о свечку). **POL** Przesmaruj zwykłą świecą. **KOR** 표시된 부분을 윤활을 위해 초를 칠해 주세요.



**ENG** Sand to remove burrs. **UKR** Видаліть задирки. **FRA** Éliminez les bavures. **DEU** Grate entfernen. **SPA** Quite las rebabas. **ITA** Togliere le bave. **JPN**バリ取りのサンドペーパー **CHI** 磨掉毛刺 **RUS** Удалите заусенцы. **POL** Usuń zadziory. **KOR** 거친 부분을 다듬어 주세요.



**ENG** Pay attention. Check position of the part. **UKR** Зверніть увагу. Перевірте розташування елемента. **FRA** Faites attention. Vérifiez la disposition de l'élément. **DEU** Bitte Beachten. Prüfen Sie die Einbaulage des Elementes. **SPA** Atención. Compruebe la situación del elemento. **ITA** Prestare attenzione. Controllare la posizione del componente. **JPN** 方向及び位置に注意して組み立ててください。 **CHI** 注意！检查部件方向和位置 **RUS** Обратите внимание. Проверьте расположение элемента. **POL** Zwróć uwagę. Sprawdź lokalizację elementu. **KOR** 방향 또는 위치에 주의해서 조립해 주세요.



**ENG** Check the mechanism for smoothness and accuracy of movement. Operate the mechanism so the parts would seat-in. **UKR** Перевірте механізм на плавність і точність ходу. Розробіть механізм. **FRA** Vérifiez si le mécanisme fonctionne en douceur et avec précision. Faites fonctionner le mécanisme jusqu'à son fonctionnement normal. **DEU** Prüfen sie den Mechanismus bezüglich der Laufruhe und der Genauigkeit des Ganges. Betätigen Sie den Mechanismus mehrmals. **SPA** Verifique la suavidad y precisión del mecanismo. Desarrolle el mecanismo. **ITA** Controllare la scorrevolezza e la precisione del movimento. Far funzionare il meccanismo. **JPN** 駆動部分が滑らかに動くかを確認しながら作業をすすめます。 **CHI** 检查机构的运行平稳度和精确度。调整机构。 **RUS** Проверьте механизм на плавность и точность хода. Разработайте механизм. **POL** Sprawdź płynność i dokładność ruchu mechanizmu. Dopracuj mechanizm. **KOR** 구동 부분의 원활한 작동과 정확한 움직임을 확인하세요.



**ENG** Temporarily do not move the mechanism. **UKR** Тимчасово не заводьте механізм. **FRA** Tirez les ailes vers le bas pour que l'attache de fil monte dans sa position la plus haute. Tirez et fixez le fil avec la tête tournée vers le haut. **DEU** Bewegen Sie den Mechanismus vorübergehend nicht. **SPA** Temporalmente no mueva el mecanismo. **ITA** Temporaneamente non muovere il meccanismo. **JPN** 一時的にメカニズムが停止します。 **CHI** 暂时不要移动机械装置。 **RUS** Временно не разрабатывайте механизм. **POL** W tym momencie nie nakręcaj jeszcze mechanizmu **KOR** 메커니즘을 일시적으로 이동하지 마세요.



**ENG** Check size. **UKR** Перевірте розмір. **FRA** Vérifiez la dimension. **DEU** Prüfen Sie die Größe. **SPA** Compruebe el tamaño. **ITA** Controllare le dimensioni. **JPN** サイズをチェックしてください。 **CHI** 測量尺寸 **RUS** Проверьте размер. **POL** Sprawdź rozmiar. **KOR** 크기를 확인해 주세요.



**ENG** Cut (rubber-band, thread, etc.). **UKR** Відріжте (гумку, нитку, тощо). **FRA** Couper (ruban élastique, fil, etc.). **DEU** Schneiden (Gummiband, Faden, etc.). **SPA** Cortar (goma elástica, hilo, etc.). **ITA** Tagliare (fascia in gomma, filettatura, ecc.). **JPN** カットしてください。(輪ゴム、糸など)。 **CHI** 切割 (橡皮筋、线等)。 **RUS** Отрежьте (резинку, нить и т.п.). **POL** Utnij (gumkę, nitkę, itd.). **KOR** 절단(고무밴드, 이쑤시개 등)



**ENG** Do not fully press the outer parts (structural frame) together until checking for fit and alignment of internal parts. **UKR** Деякий час не притискайте сильно деталі (рамки конструкції). **FRA** Ne pas forcer sur les pièces (cadre de la construction). **DEU** Drücken Sie die Teile (die Rahmen der Konstruktion) momentan nicht stark. **SPA** No presione temporalmente con fuerza las piezas (marco de la estructura). **ITA** Non stringere provvisoriamente i componenti con forza (base della costruzione). **JPN** 内部部品がしっかりと組み立てられる前に外部部品は強く押しなが固定してはいけません。 **CHI** 在检查内部零件的配合和对准之前，请暂时不要将外部零件（结构框架）完全压在一起。 **RUS** Временно сильно не прижимайте детали (рамки конструкции). **POL** Tymczasowo nie dociskaj elementów (ramy konstrukcji). **KOR** 아직은 외부의 틀을 완전히 눌러서 고정하면 안됩니다. 다른 부품을 먼저 끼우세요.



**ENG** Specified details come with spare duplicates. **UKR** Зазначені деталі є на дошках як запасні. **FRA** Les détails spécifiés sont fournis avec des doublons de rechange. **DEU** Die angegebenen Details werden mit Ersatzduplikaten geliefert. **SPA** Los detalles especificados vienen con duplicados de repuesto. **ITA** I dettagli specificati vengono forniti con duplicati di riserva. **JPN** 指定された詳細には予備の複製が付属しています。 **CHI** 指定的細節帶有備用副本。 **RUS** Указанные детали поставляются с запасными дубликатами. **POL** Zapisowe elementy są zaznaczone na desce. **KOR** 명시된 세부 사항은 여분의 복사본과 함께 제공됩니다.

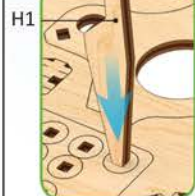
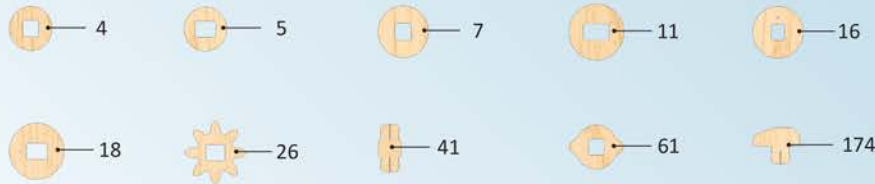

**ENG** This is not a structural component; it is a tool for measurement and assembly. **UKR** Це не деталь конструкції, а допоміжний інструмент для складання або вимірювання відстаней. **FRA** Cette pièce ne fait pas partie de la construction mais constitue un outil annexe pour l'assemblage ou la mesure des distances. **DEU** Es ist kein Teil der Konstruktion, sondern ein Hilfeelement für den Zusammenbau oder für das Messen der Abstände. **SPA** No es una pieza de la construcción sino un instrumento auxiliar para montar o para medir distancias. **ITA** Non è un componente del modello, ma un'attrezzatura aggiuntiva per il montaggio o il rilievo delle quote.

**JPN** この部品は完成時の部品ではなく、組み立てをサポートしたり測定する道具です。 **CHI** 这不是装配零部件，是一种测量及安装辅助工具。 **RUS** Это не деталь конструкции, а вспомогательный инструмент для сборки или измерения расстояний. **POL** To nie detal konstrukcji, a pomocnicze narzędzie dla montażu i wymiaru odległości. **KOR** 이 부품은 조립을 위한 부품이 아니고 조립을 돕거나 측정을 위한 도구입니다.

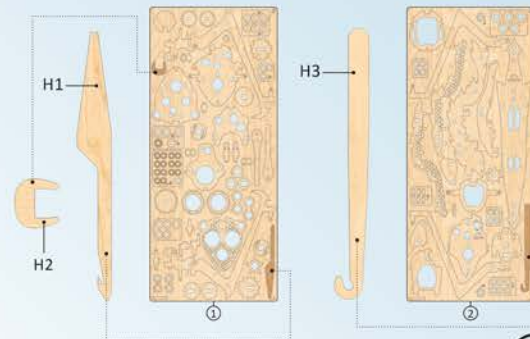



## Mechanical models

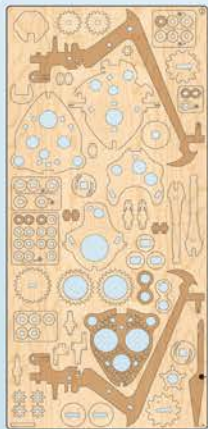

**ENG** It's easier to pull out some parts with the «helper (H1)». **UKR** Буде легше видавити готові деталі за допомогою «helper (H1)». **FRA** Il est plus facile de retirer certaines pièces avec la pièce-outils (H1). **DEU** Es ist einfacher, einige Teile mit dem "Helfer (H1)" herauszunehmen. Siehe Beispiel: **SPA** Para separar algunas partes resulta más fácil utilizando la ayuda del elemento "H1". **ITA** È più facile estrarre alcuni elementi utilizzando l' "aiuto (H1)". **JPN** ある部品は「helper (H1)」を使うと取り外しやすいです。 **CHI** 使用「helper (H1)」可以更轻松地拉出某些零件。 **RUS** Будет легче выдвинуть готовые детали с помощью «helper (H1)». **POL** Niektóre części łatwiej jest wyciągnąć za pomocą "pomocnika (H1)". **KOR** 일부 부품은 'H1' 도구를 이용하여 떼어내면 쉽습니다.

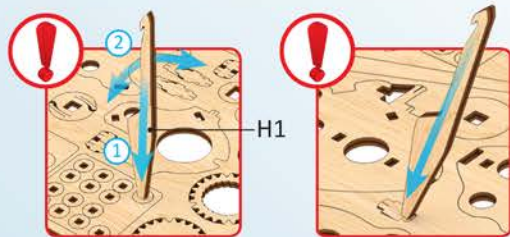

1

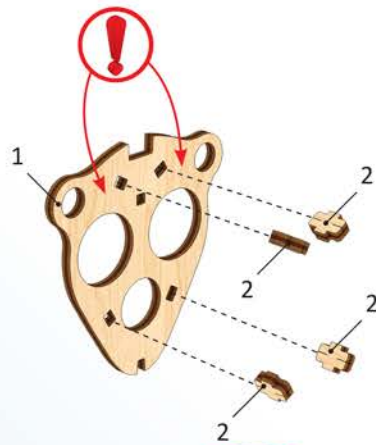

1

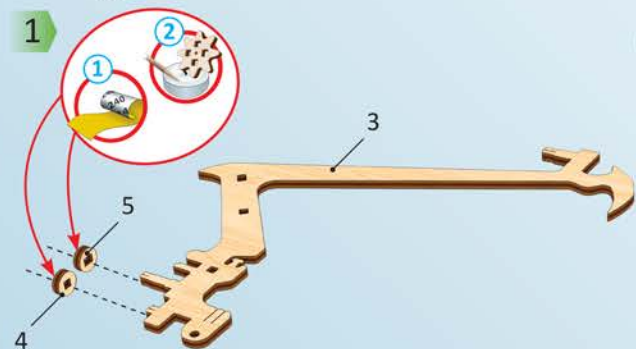

1

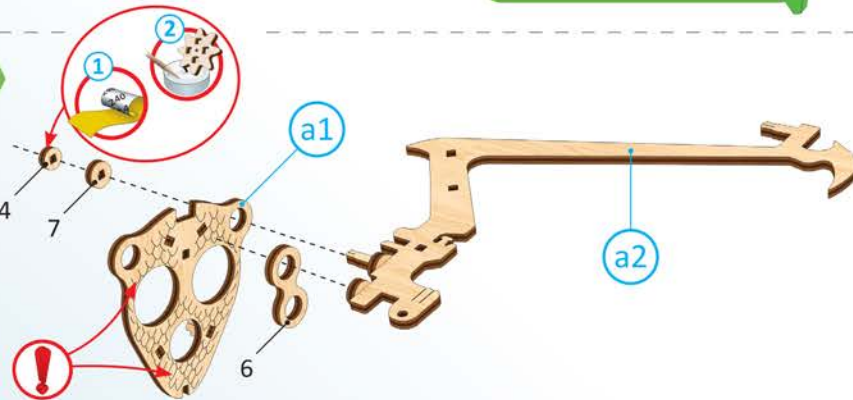

**ENG** Pay attention. Check position of the part. **UKR** Зверніть увагу. Перевірте розташування елемента. **FRA** Faites attention. Vérifiez la disposition de l'élément. **DEU** Bitte Beachten. Prüfen Sie die Einbaulage des Elementes. **SPA** Atención. Compruebe la situación del elemento. **ITA** Prestare attenzione. Controllare la posizione del componente. **JPN** 方向及び位置に注意して組み立ててください。 **CHI** 注意! 检查部件方向和位置。 **RUS** Обратите внимание. Проверьте расположение элемента. **POL** Zwróć uwagę. Sprawdź lokalizację elementu. **KOR** 방향 또는 위치가 주의해서 조립해 주세요.



**ENG** Sand to remove burrs. **UKR** Видаліть задирки. **FRA** Éliminez les bavures. **DEU** Grate entfernen. **SPA** Quite las rebabas. **ITA** Togliere le bave. **JPN**バリ取りのサンドペーパー。 **CHI** 磨掉毛刺。 **RUS** Удалите заусенцы. **POL** Usuń zadziory. **KOR** 거친 부분을 다듬어 주세요.



**ENG** Wax the part with a regular candle (rub with a candle). **UKR** Змастіть деталь звичайною свічкою (потріть об свічку). **FRA** Lubrifiez la pièce avec une bougie ordinaire (frottez contre la bougie). **DEU** Reiben Sie das Teil mit einer einfachen Kerze etwas ein. **SPA** Engrasa la pieza con una vela común (frote con una vela). **ITA** Incerare il componente (sfregare con la cera). **JPN** された部分に潤滑剤として口ワックスを塗ってください。 **CHI** 用普通蜡烛涂抹润滑部件。 **RUS** Смажьте деталь обычной свечкой (потрите о свечку). **POL** Przesmaruj zwykłą świecą. **KOR** 표시된 부분에 윤활을 위해 초를 칠해 주세요.

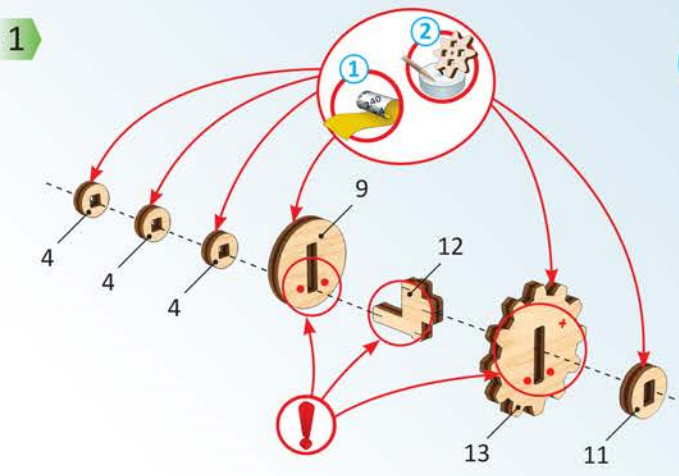
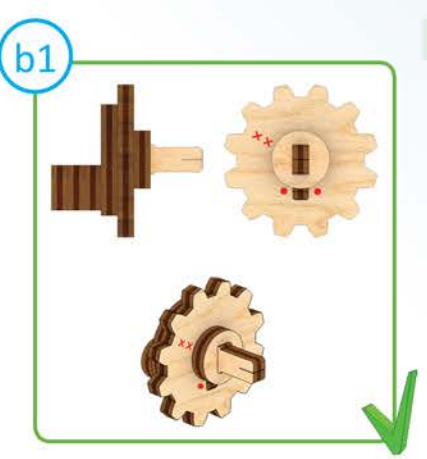
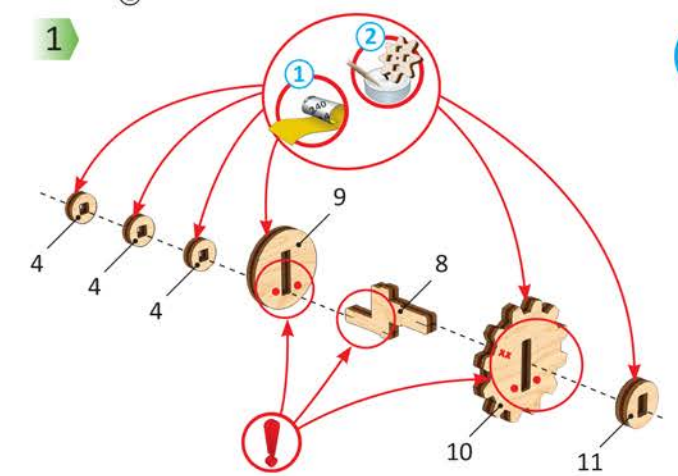
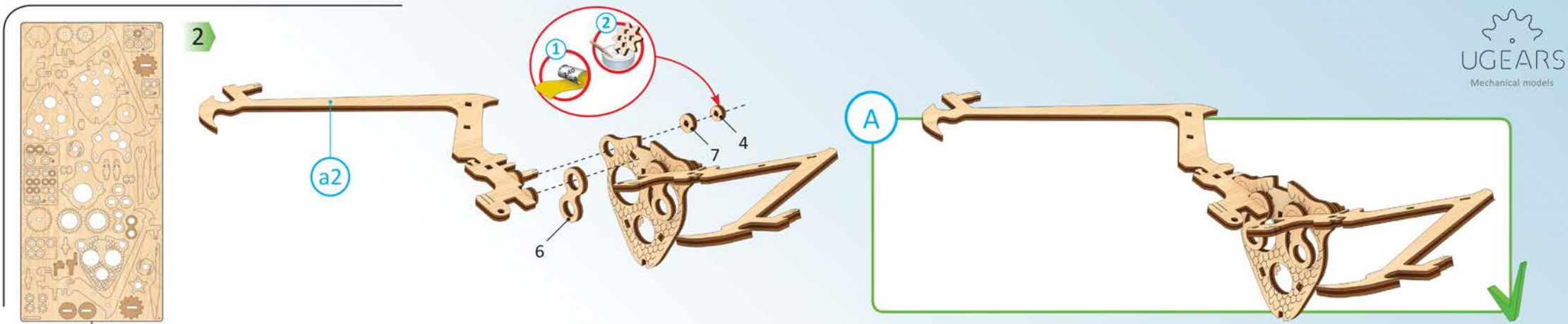





1

14

15

b3

1

A

b2

b1

b3

2

3

4

5

6

16

16

2

17

17

18

19

19

20

20

20



7

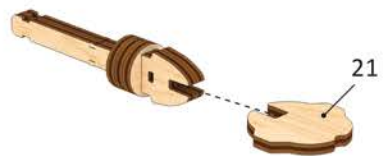

8

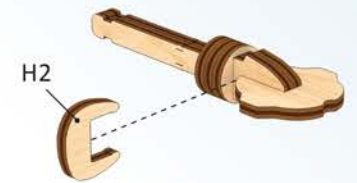

9

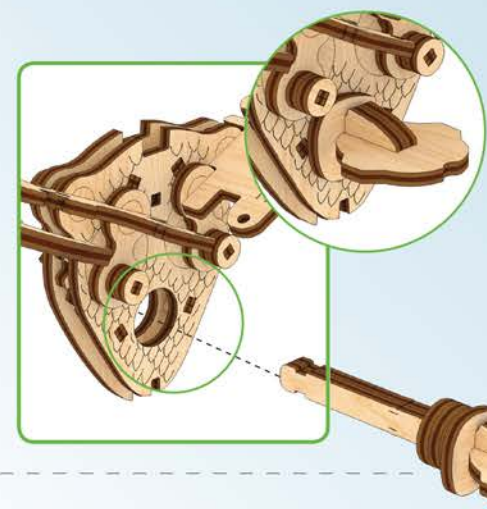

10

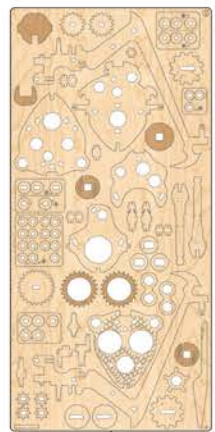
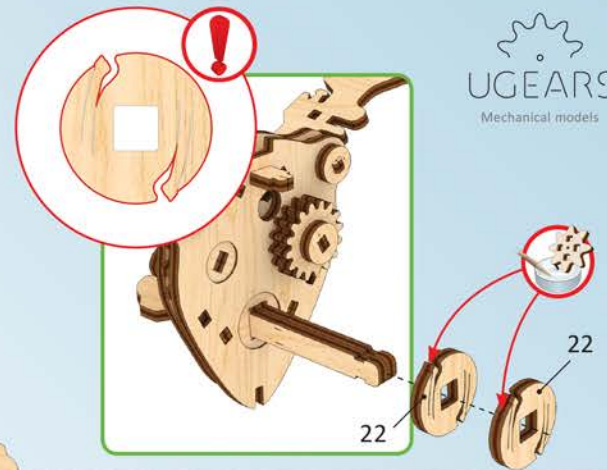

①

11

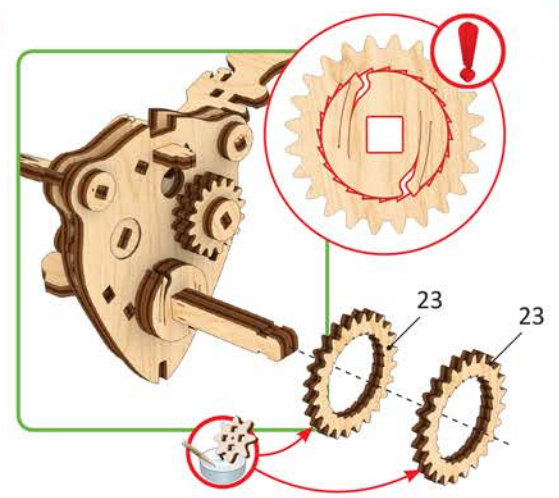

12

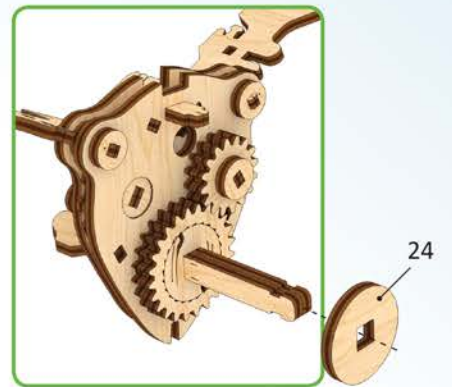

B

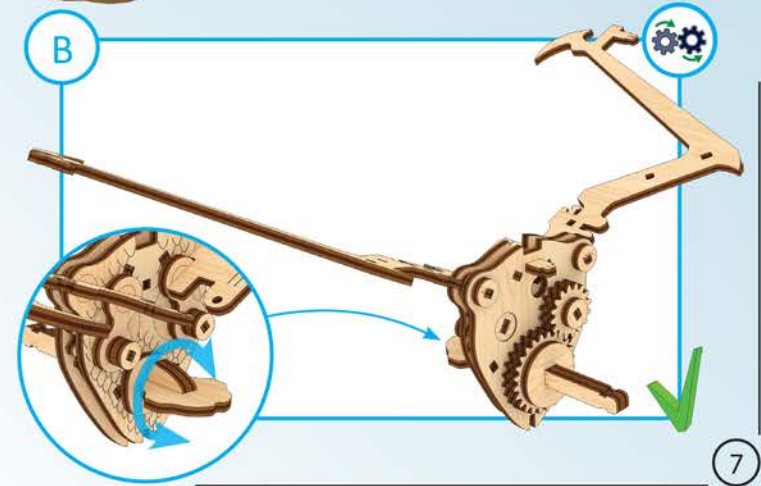

⑦



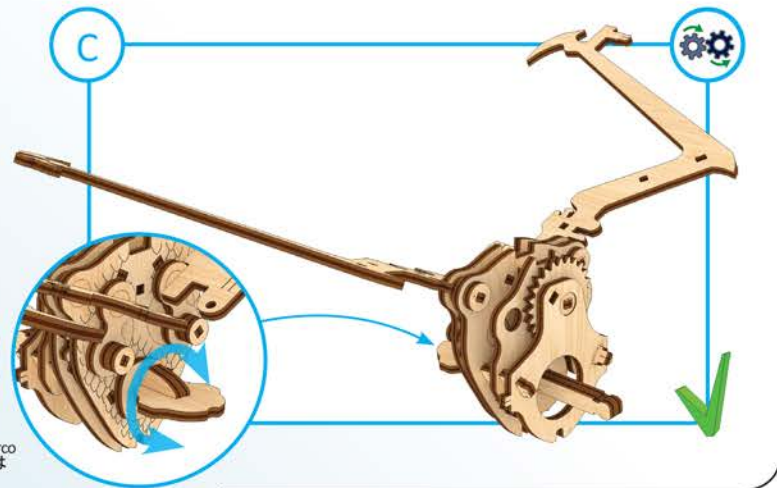
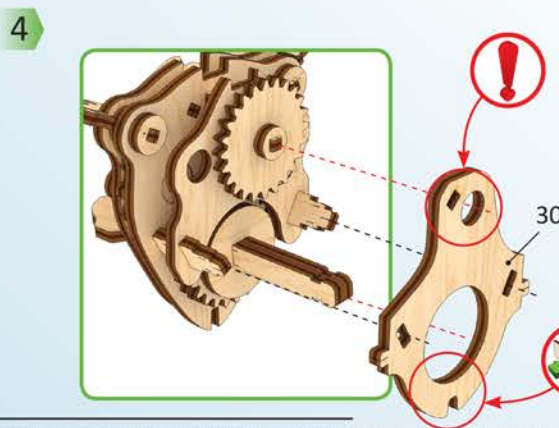
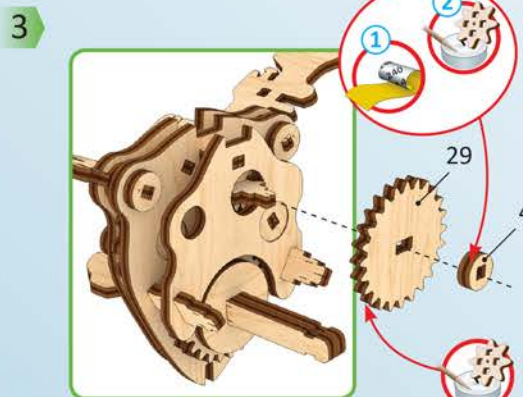
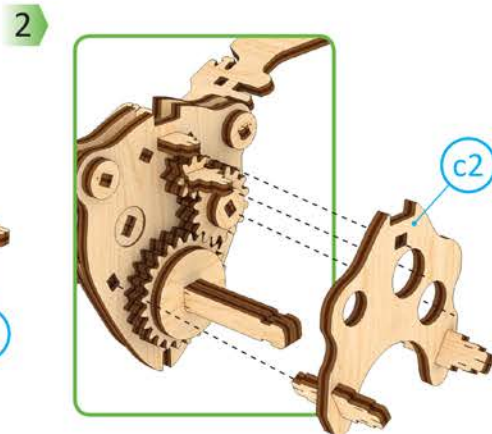
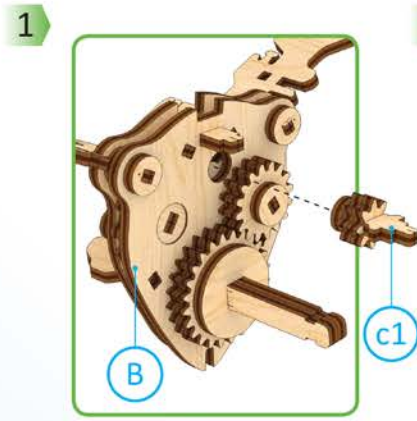
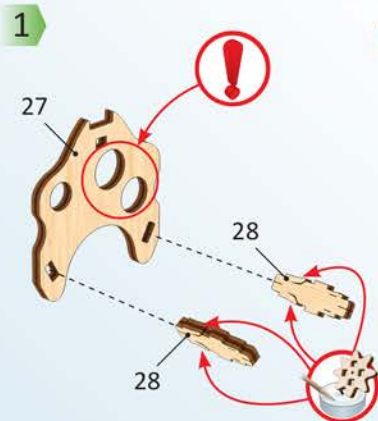
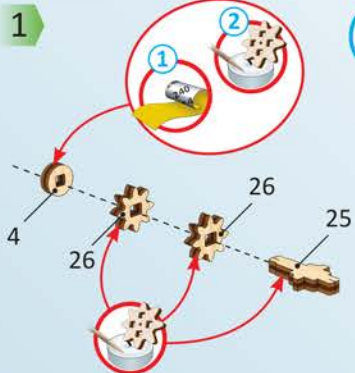

8



**ENG** Do not fully press the outer parts (structural frame) together until checking for fit and alignment of internal parts. **UKR** Деякий час не притискайте сильно деталі (рамки конструкції). **FRA** Ne pas forcer sur les pièces (cadre de la construction). **DEU** Drücken Sie die Teile (die Rahmen der Konstruktion) momentan nicht stark. **SPA** No presione temporalmente con fuerza las piezas (marco de la estructura). **ITA** Non stringere provvisoriamente i componenti con forza (base della costruzione). **JPN** 内部部品がしっかりと組み立てられる前に外部部品は強く押しながら固定してはけません。 **CHI** 在检查内部零件的配合和对准之前, 请暂时不要将外部零件(结构框架)完全压在一起。 **RUS** Временно сильно не прижимайте детали (рамки конструкции). **POL** Tymczasowo nie dociskaj elementów (ramy konstrukcji). **KOR** 아직은 외부의 틀을 완전히 눌러서 고정하면 안됩니다. 다른 부품을 먼저 끼우세요.





1

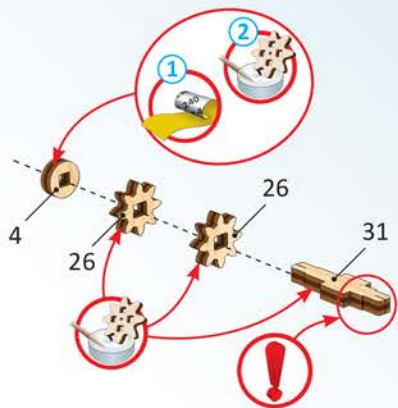

d1



1

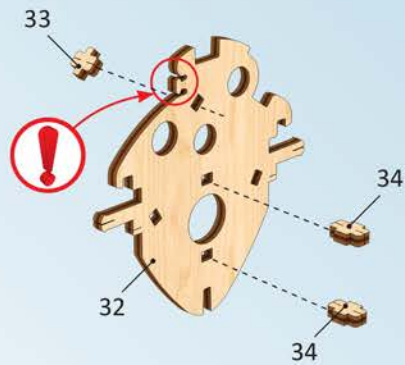

d2



1

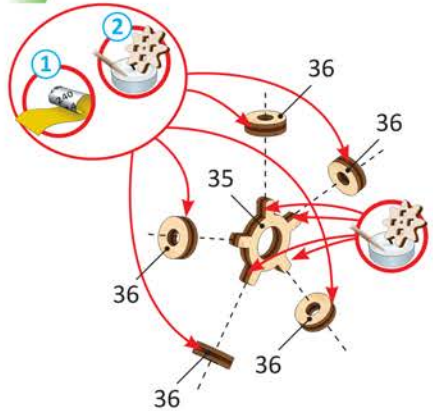

d3



1

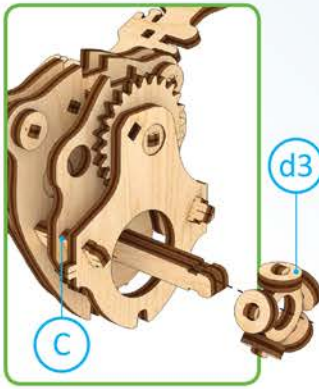

d3

2

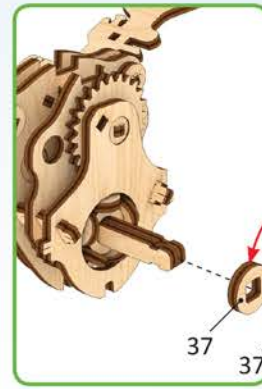

3

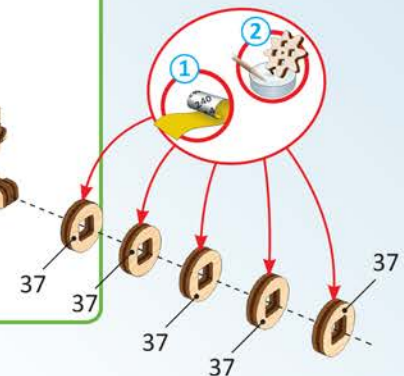

d1

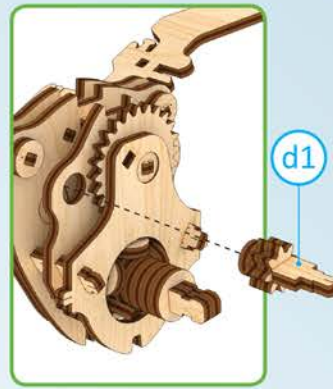

4

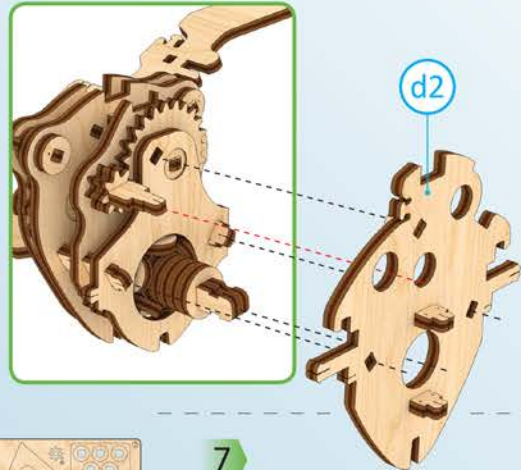

5

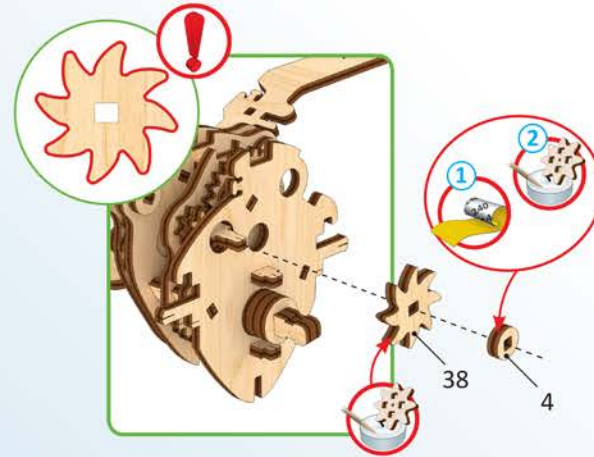

6

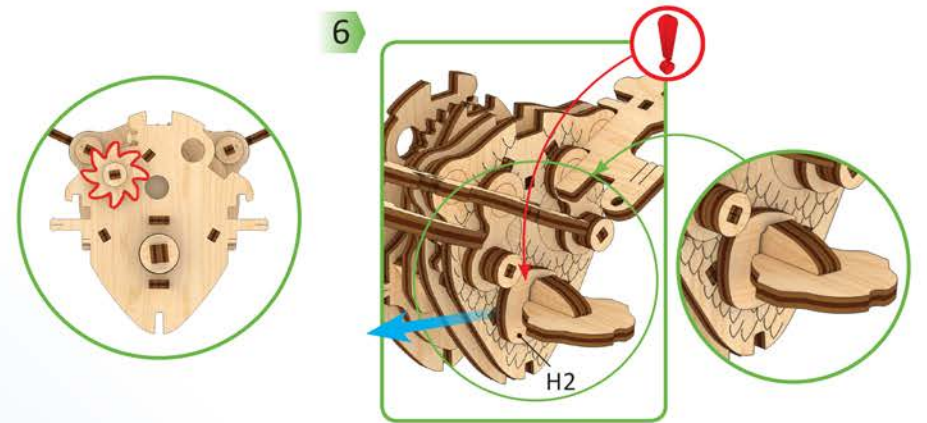

7

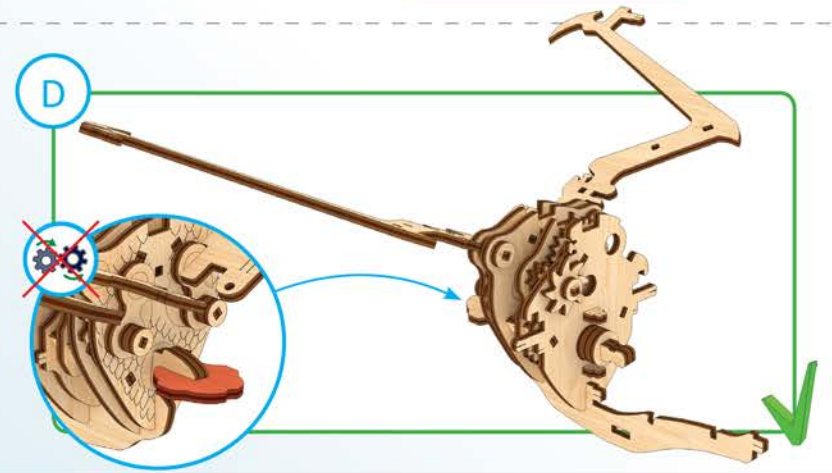
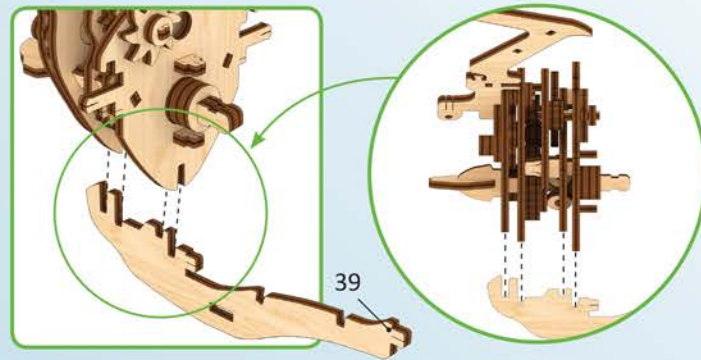

10

2



ENG Temporarily do not move the mechanism. UKR Тимчасово не заводьте механізм. FRA Tirez les ailes vers le bas pour que l'attache de fil monte dans sa position la plus haute. Tirez et fixez le fil avec la tête tournée vers le haut. DEU Bewegen Sie den Mechanismus vorübergehend nicht. SPA Temporalmente no mueva el mecanismo. ITA Temporaaneamente non muovere il meccanismo. JPN 一時的にメカニズムが停止します。CHI 暂时不要移动机械装置。RUS Временно не разрабатывайте механизм. POL W tym momencie nie nakręcaj jeszcze mechanizmu KOR 메커니즘을 일시적으로 이동하지 마세요.





1

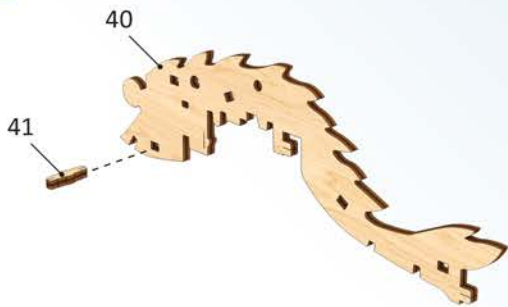

2

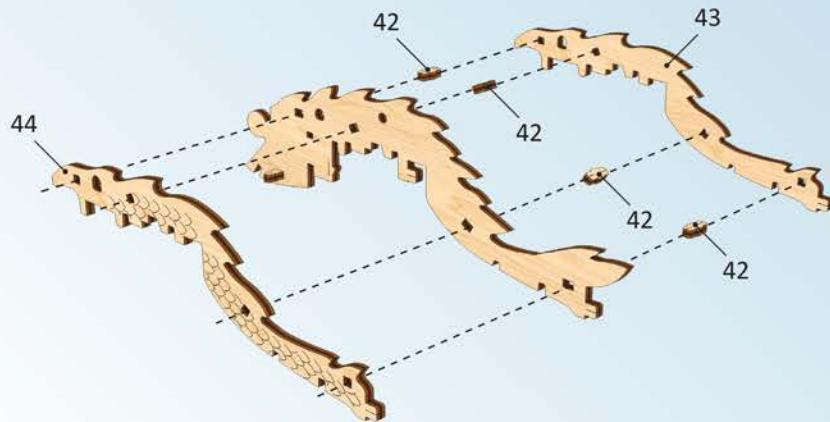

e1



1

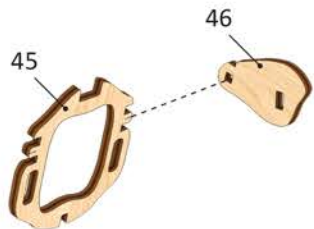

2

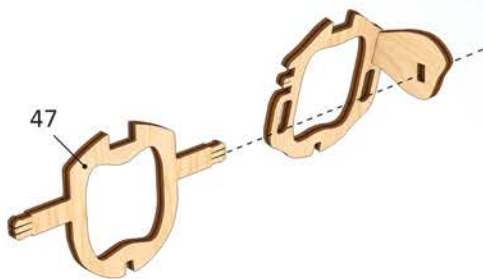

3

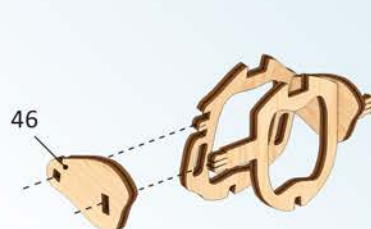

4

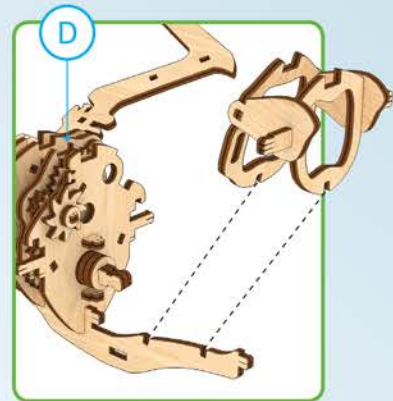

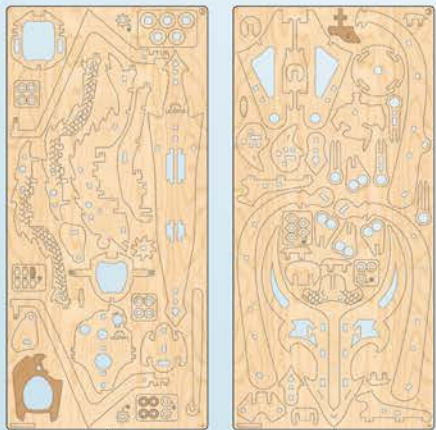

5

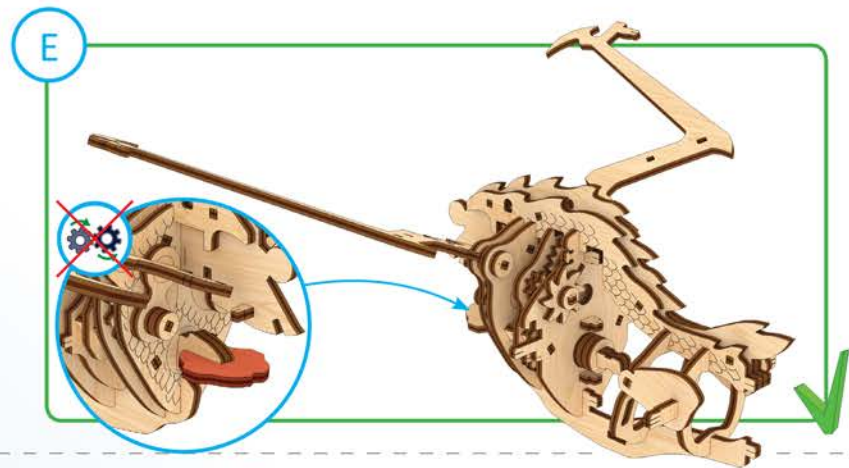
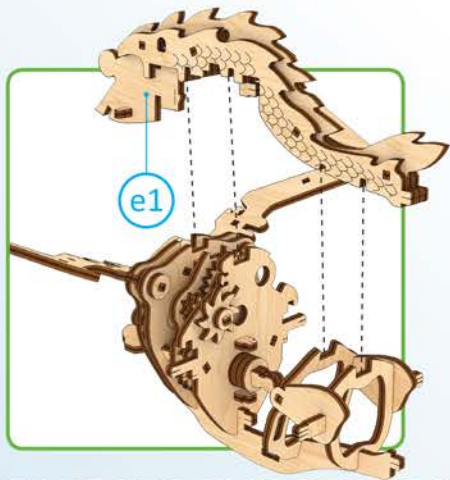

1

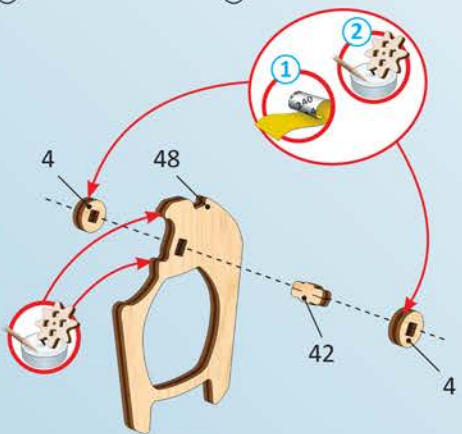

f1



1

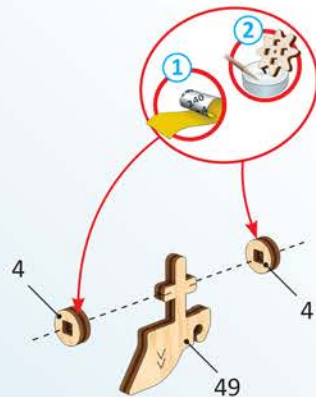

f2





1

E

1

f1

2

3

2

1

f2

2

3

3

1

50

2

2

3

2

1

2



13



2

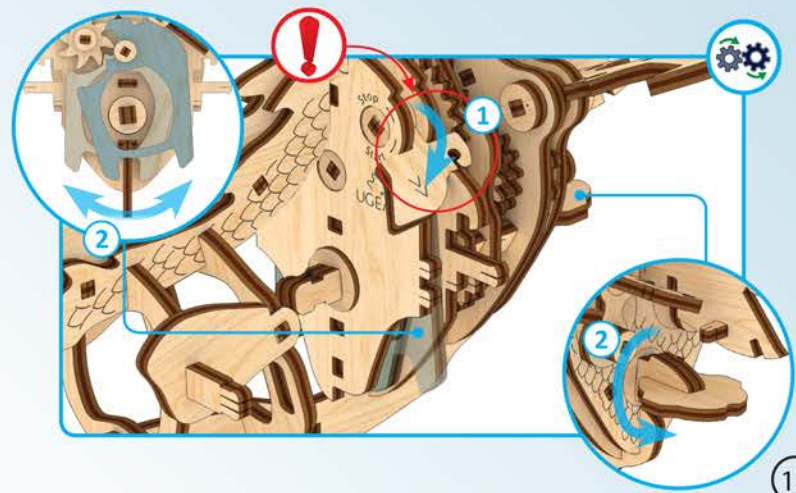
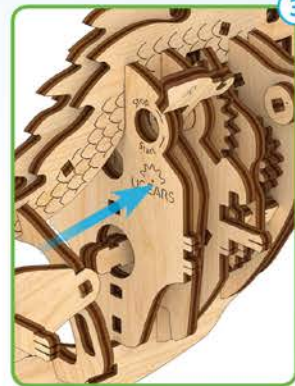
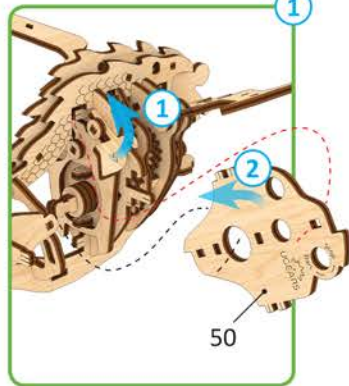

Mechanical models

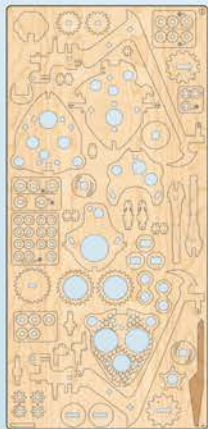

①

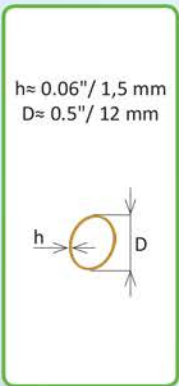

4



5

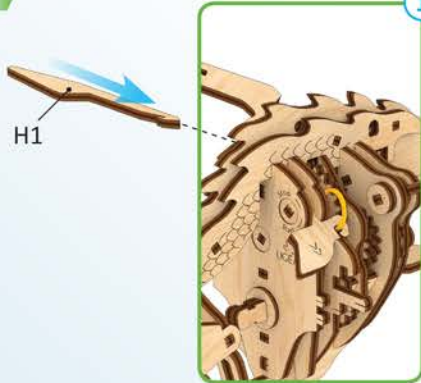

1

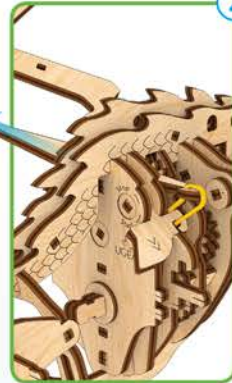

2

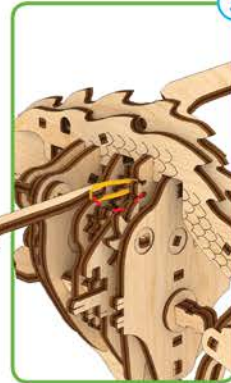

3



4



②



③

6

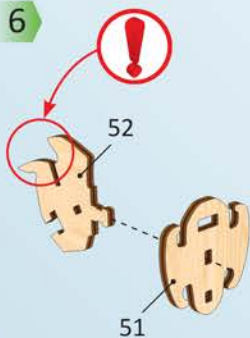

7

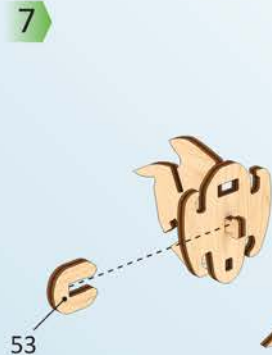

8

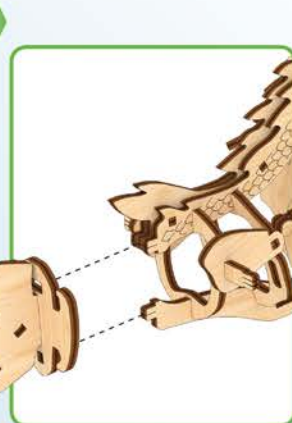

F

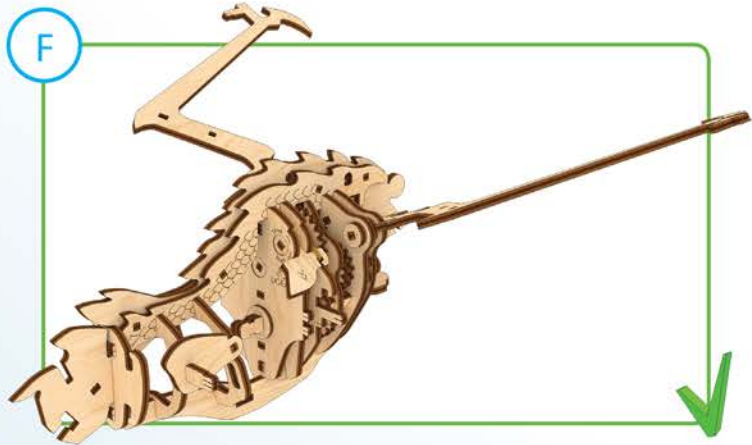





2

3

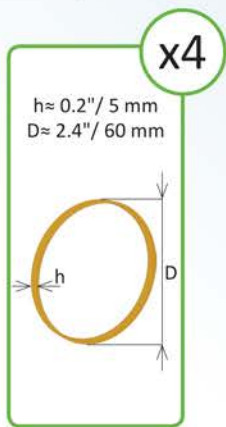

1



2

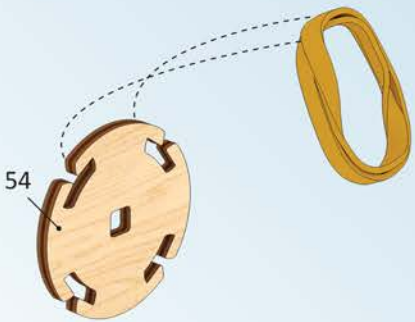

3



4



5

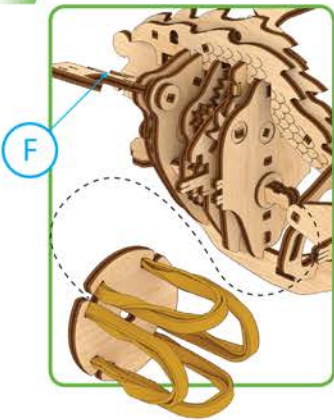

6

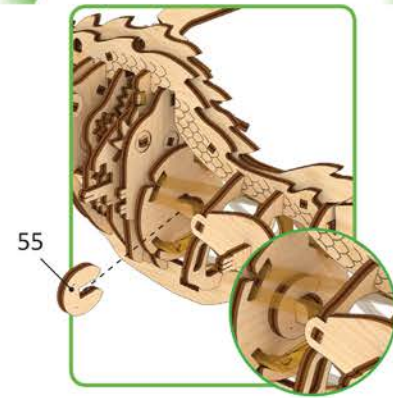

7

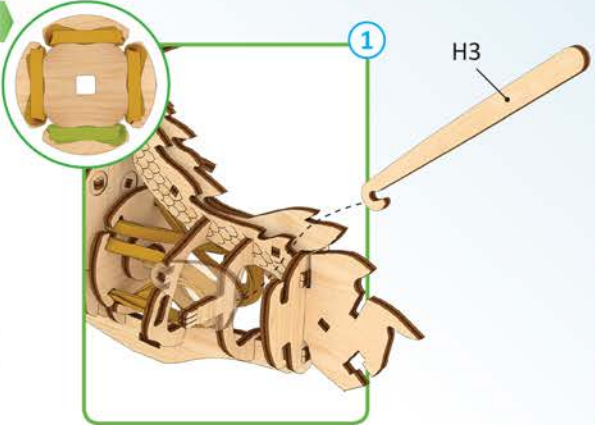

1

2

3



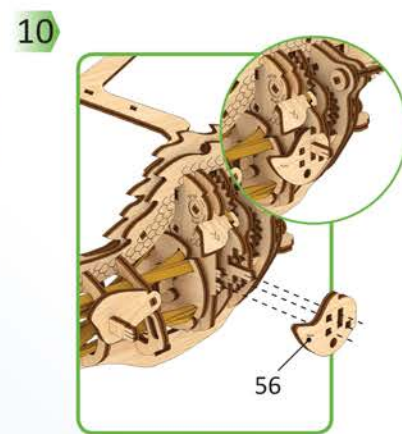
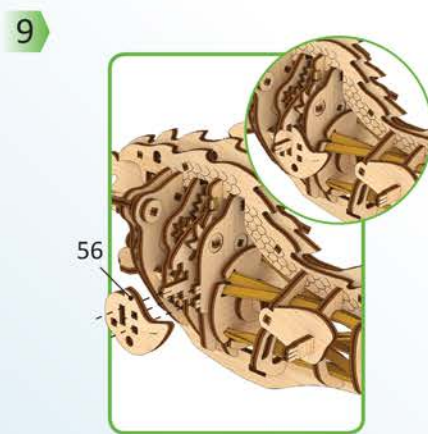
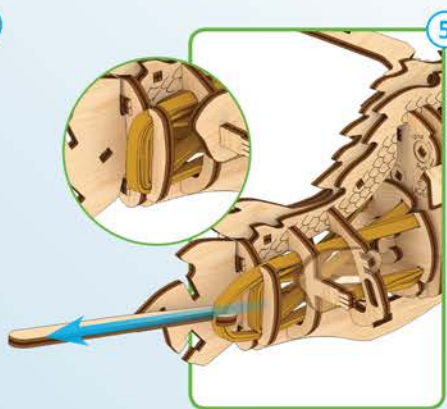
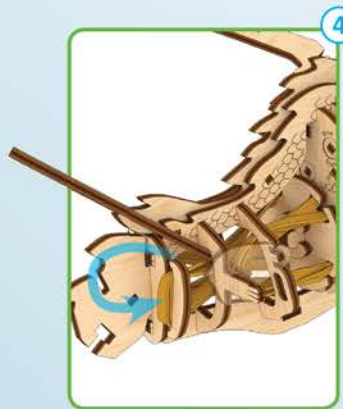
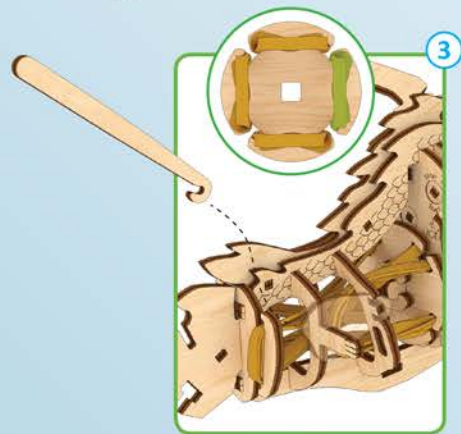
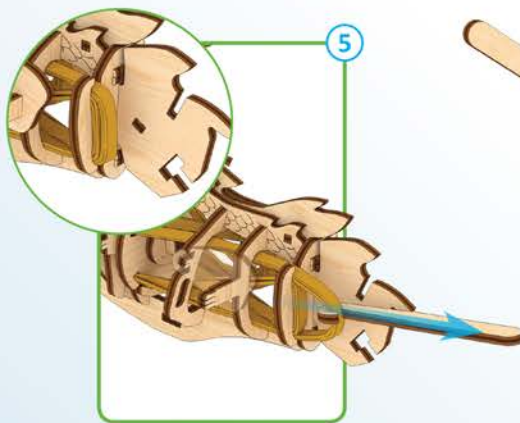
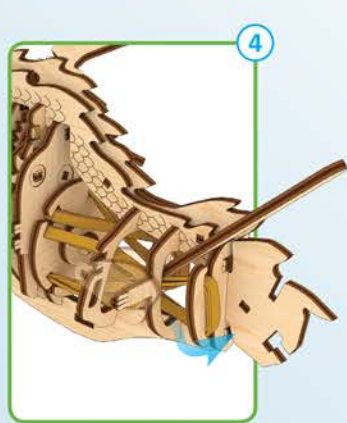



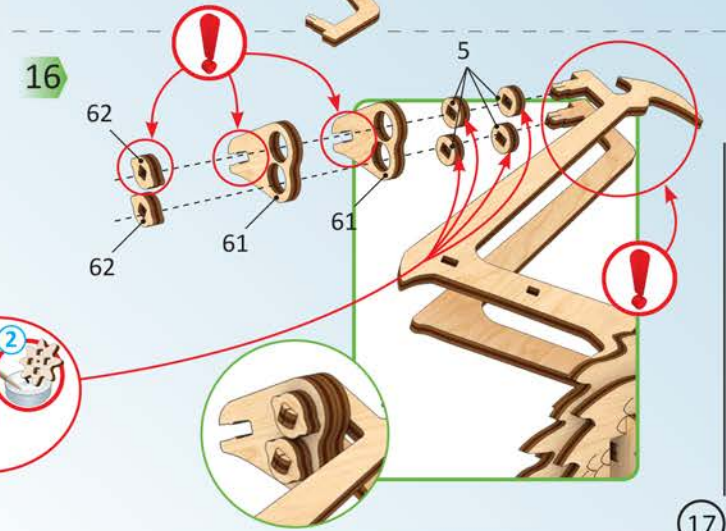
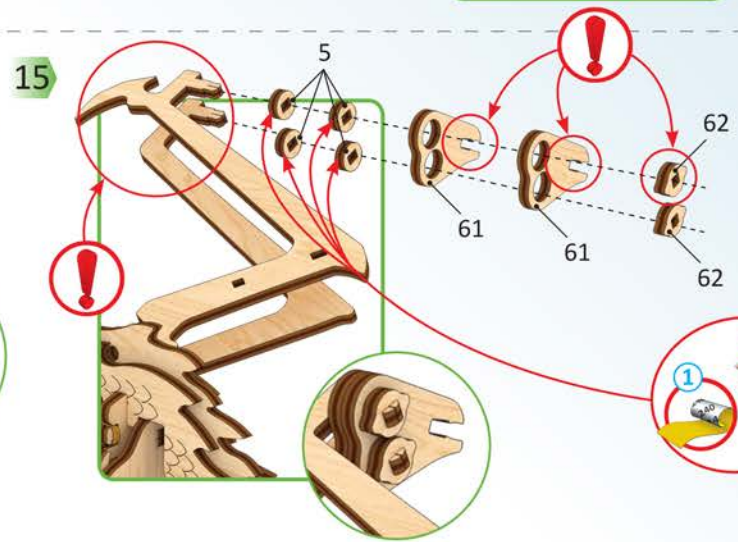
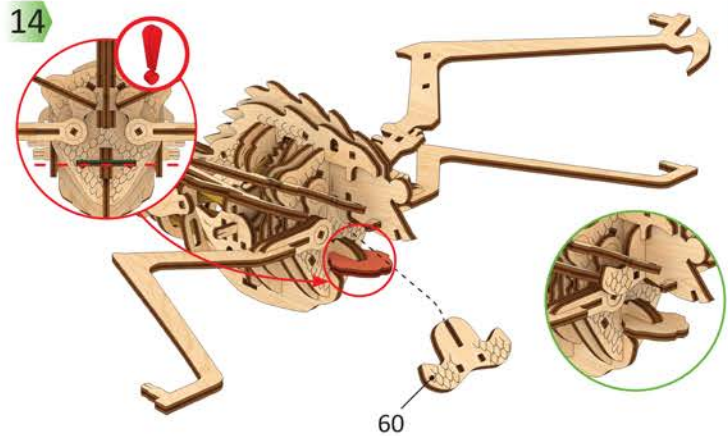
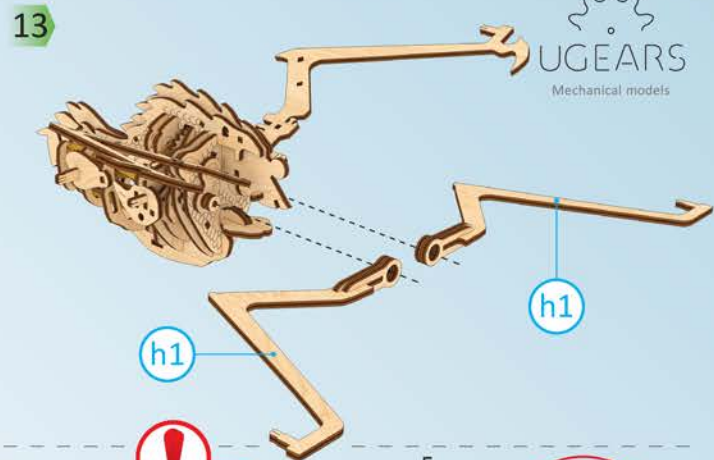
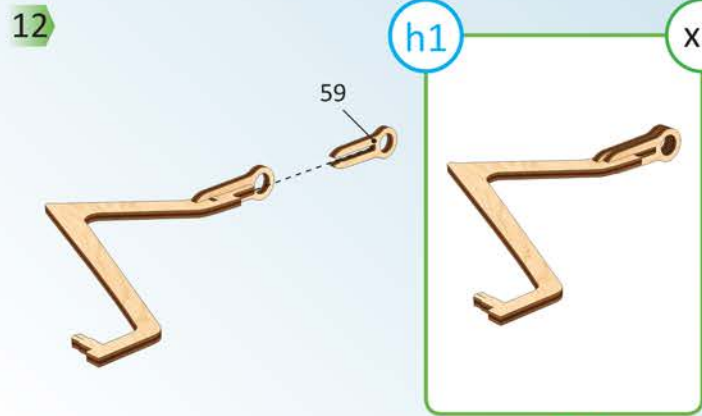
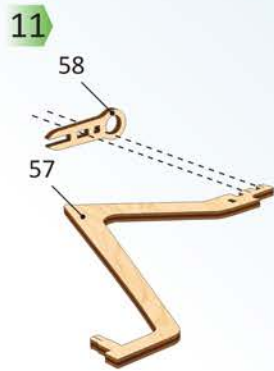
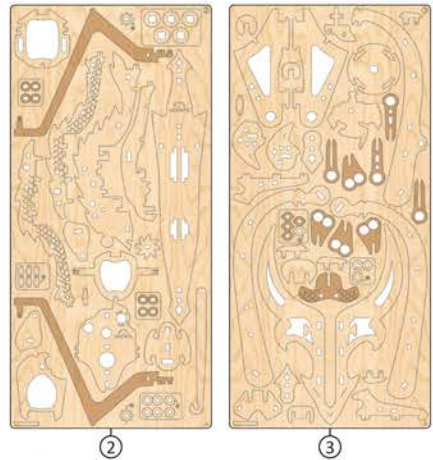



17



1



2



3

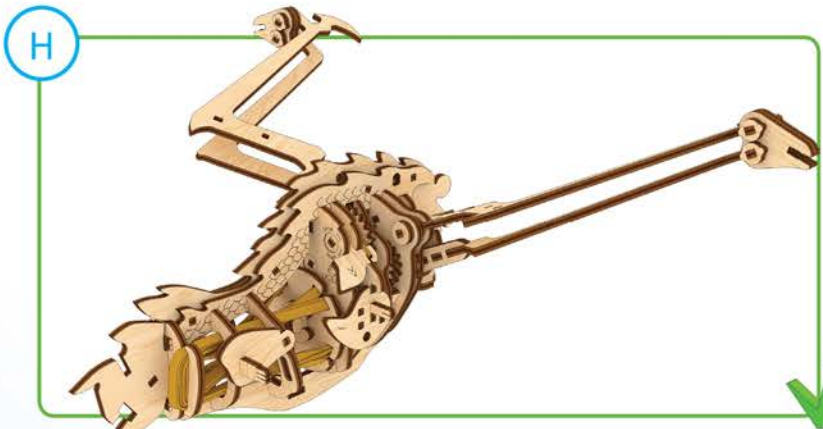

H

1

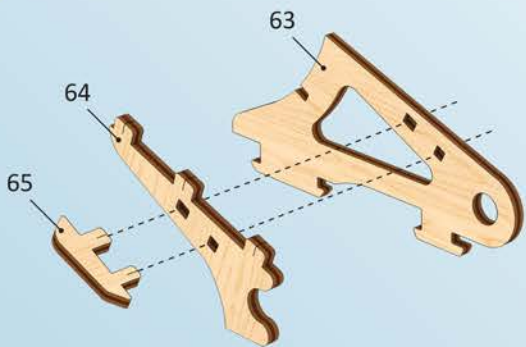

i1



1

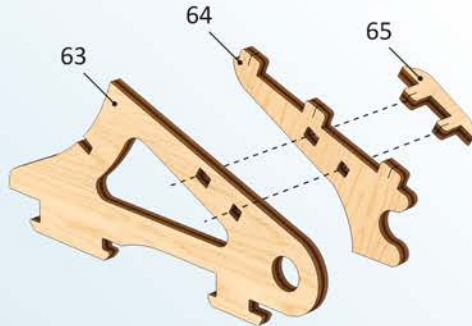

i2







②

1

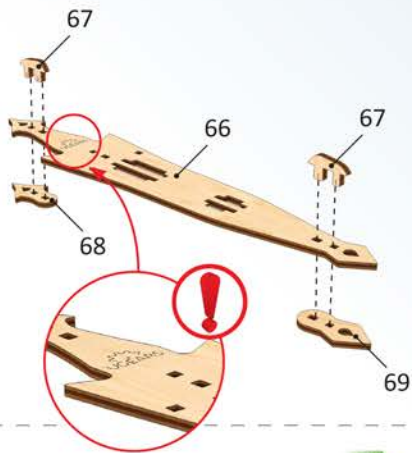

2

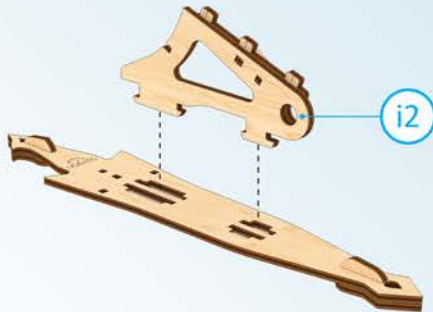

3

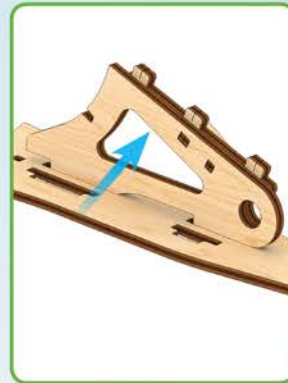

4

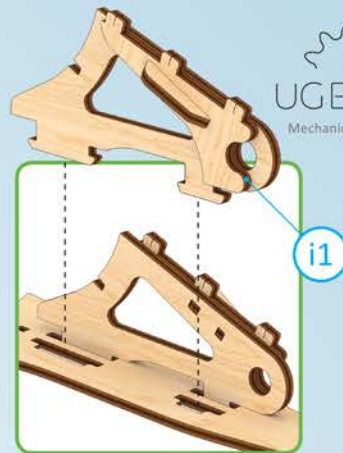

i1



③

5

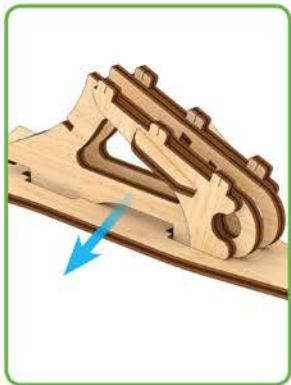

6



7



8

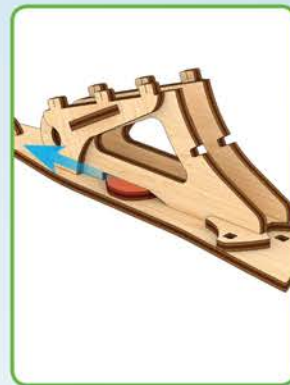

9



10

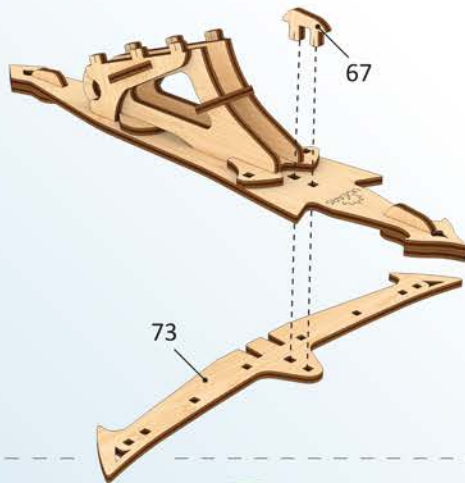

11

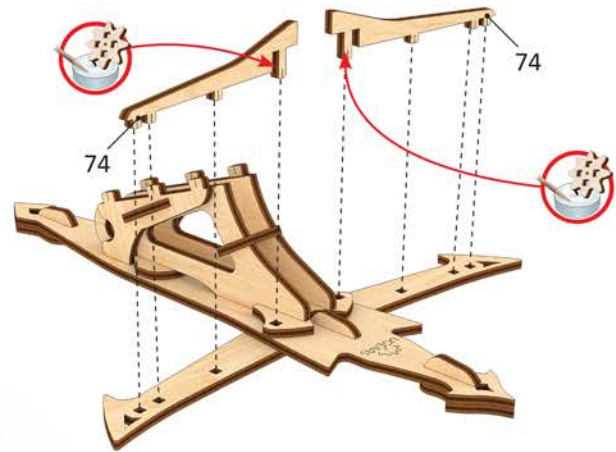

12

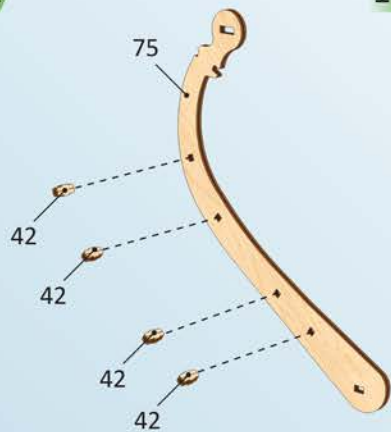

13

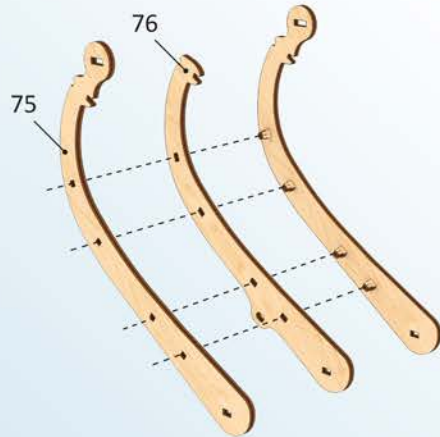

14

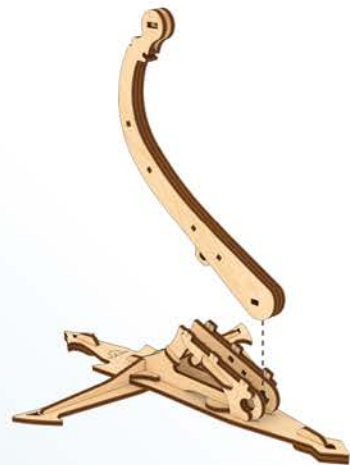





15



16

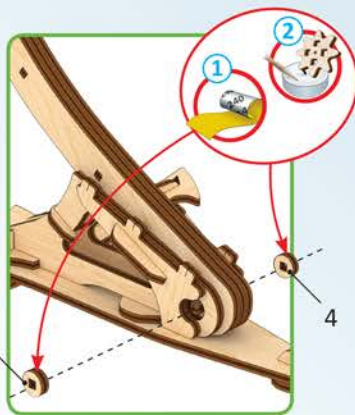

17

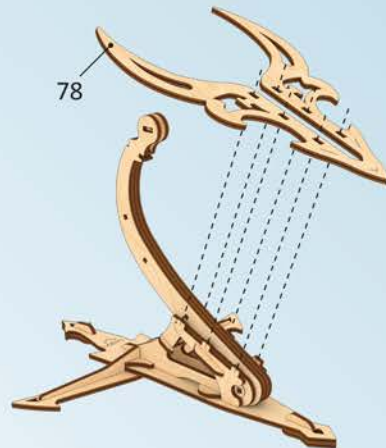

18

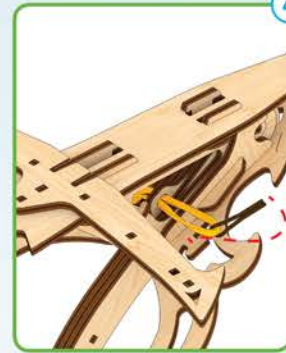
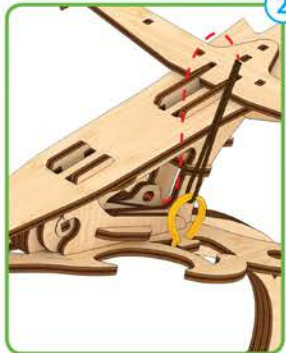
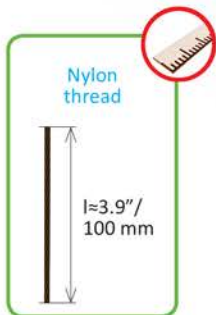
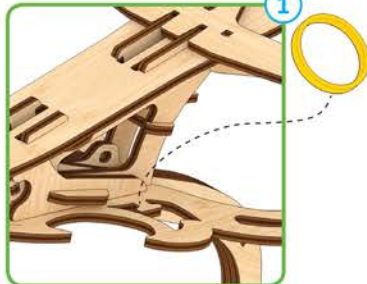
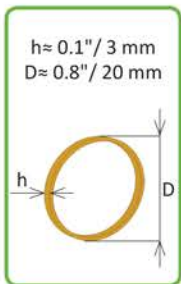

 **ENG** Check size. **UKR** Перевірте розмір. **FRA** Vérifiez la dimension. **DEU** Prüfen Sie die Größe.  
**SPA** Compruebe el tamaño. **ITA** Controllare le dimensioni. **JPN** サイズをチェックしてください。  
**CHI** 測量尺寸 **RUS** Проверьте размер. **POL** Sprawdź rozmiar. **KOR** 크기를 확인해 주세요.

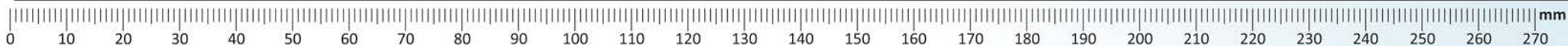

19

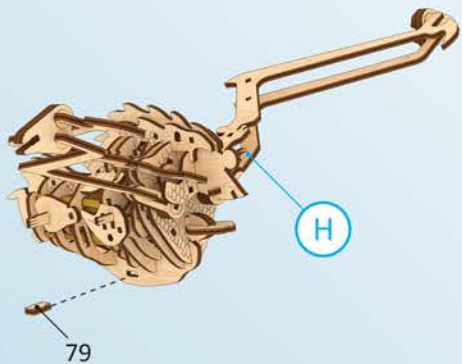

20

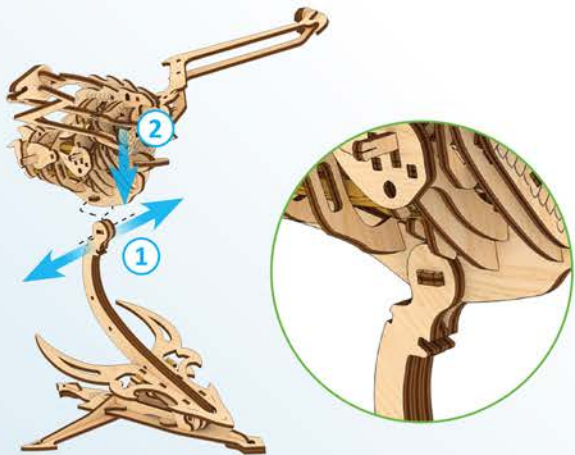

21

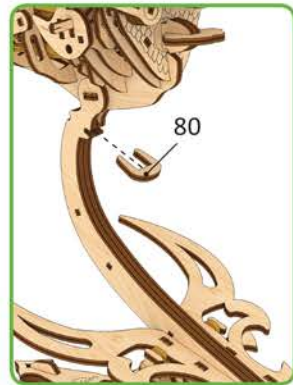

1

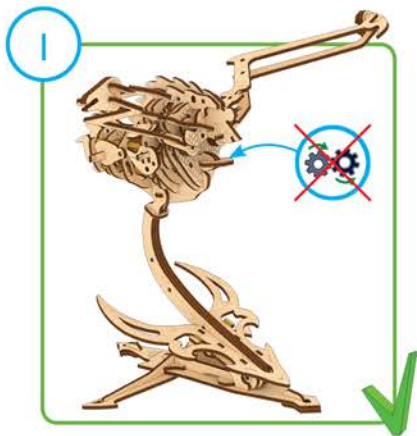

22

1

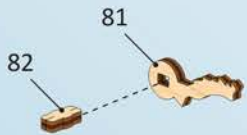

2

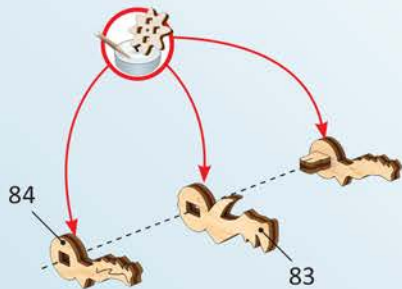

3

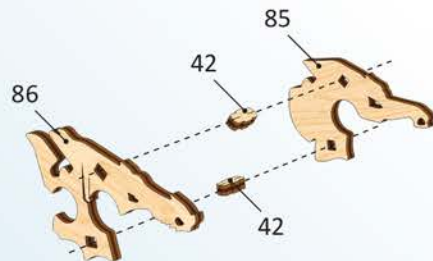

4

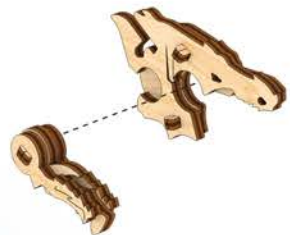



5



6

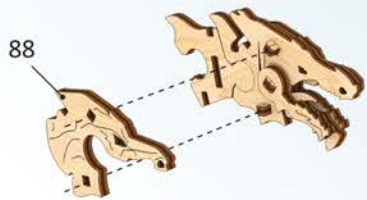

7

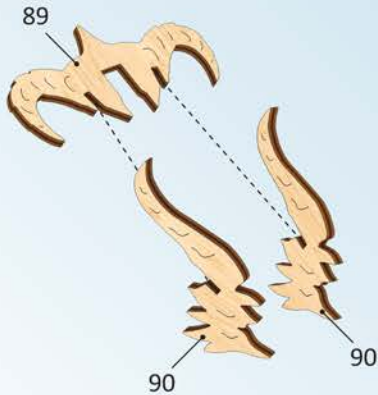

8



9

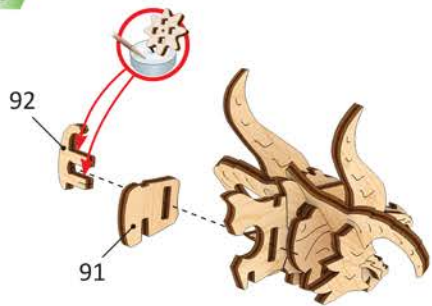

10

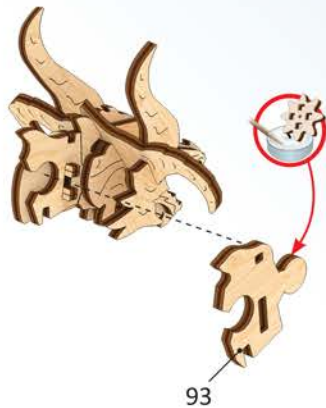

11

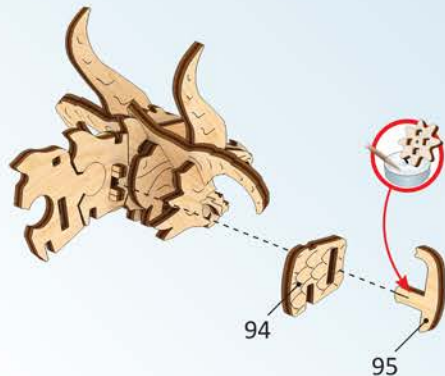

12



4

13

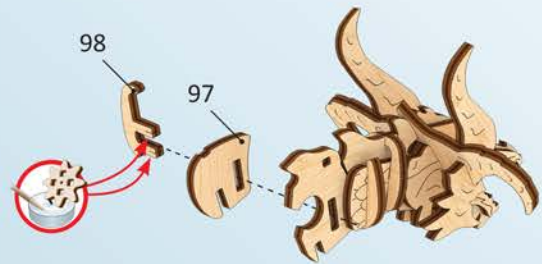

14

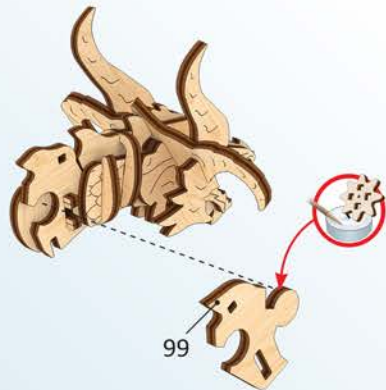

15

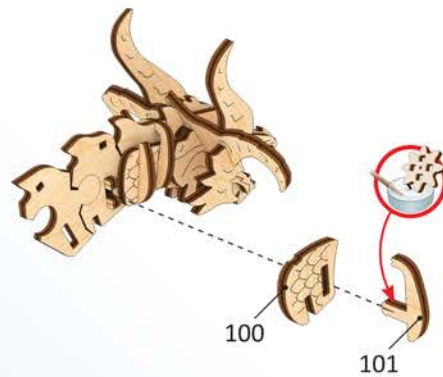

16



17

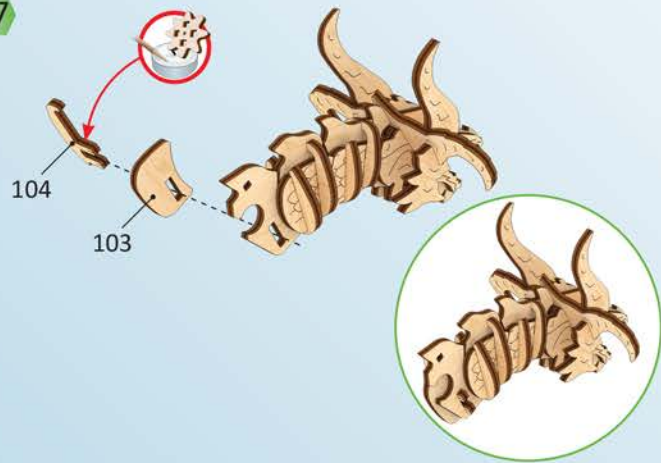

18

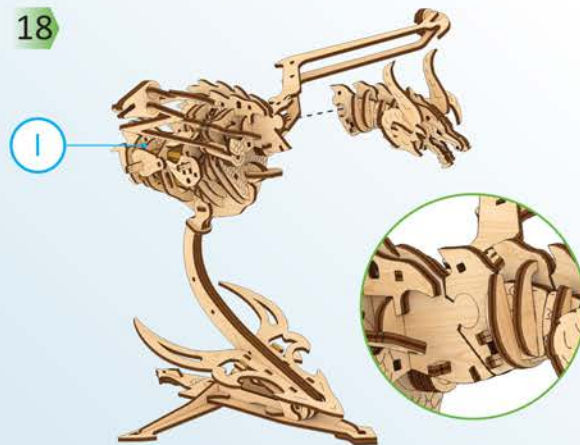

19

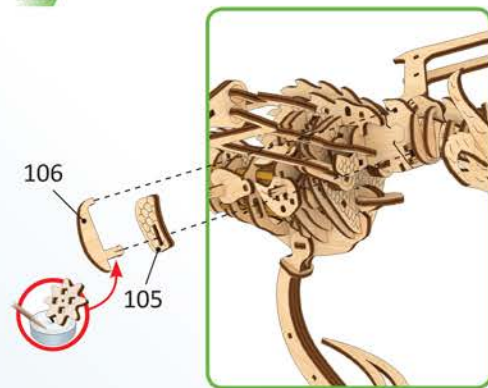





4

1

20

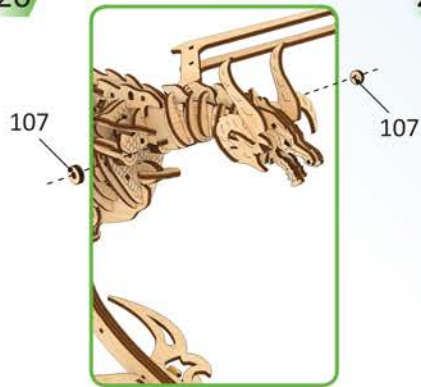

2

21

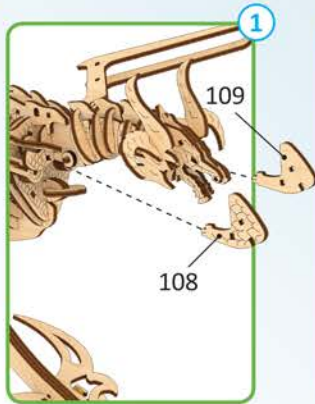

3

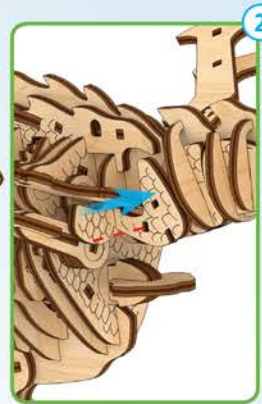

4

22

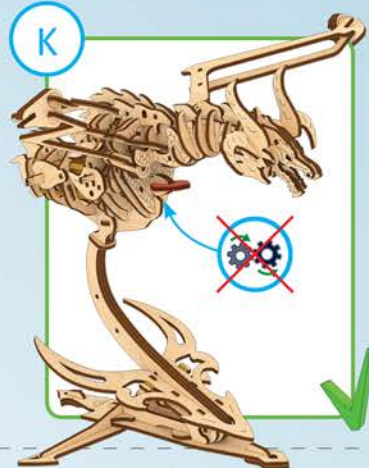
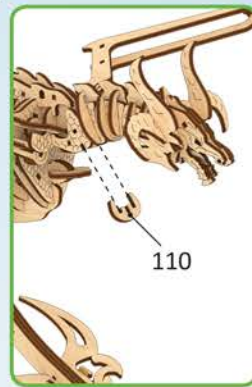

5

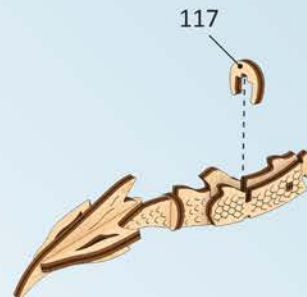
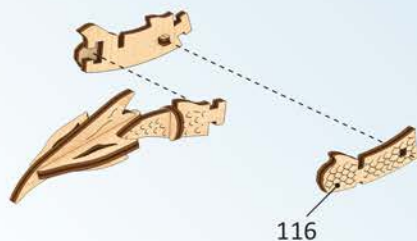
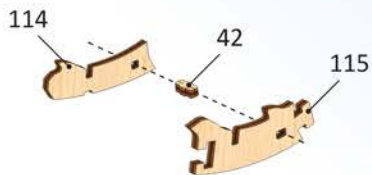
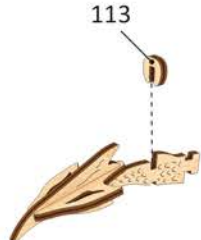
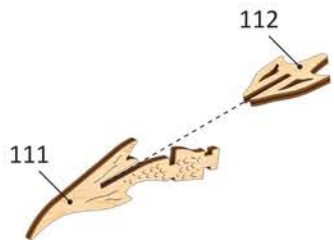



4

6

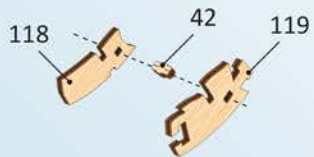

7

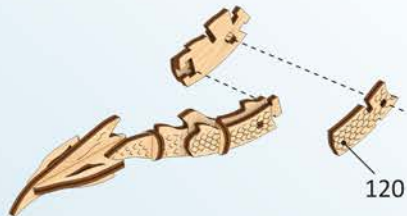

8

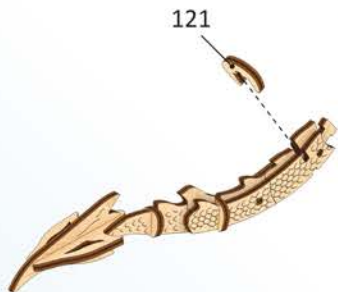

9

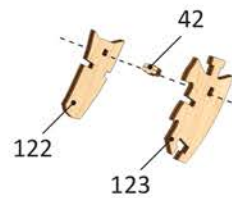

10

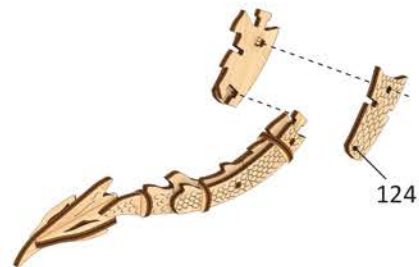

11



12

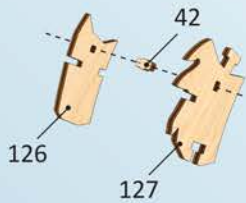

13



14



L





1

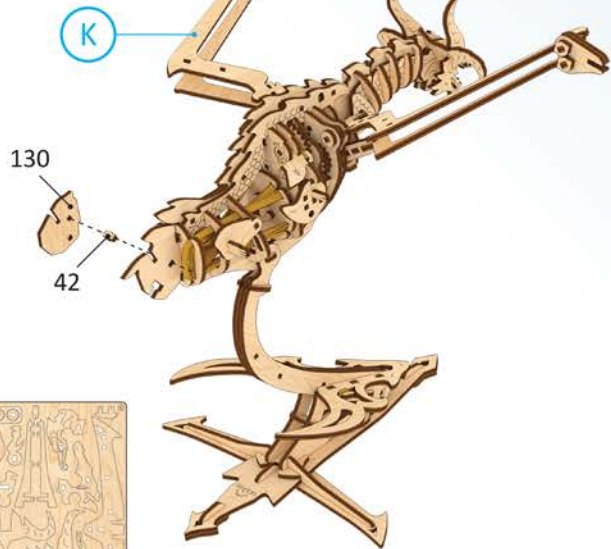

2

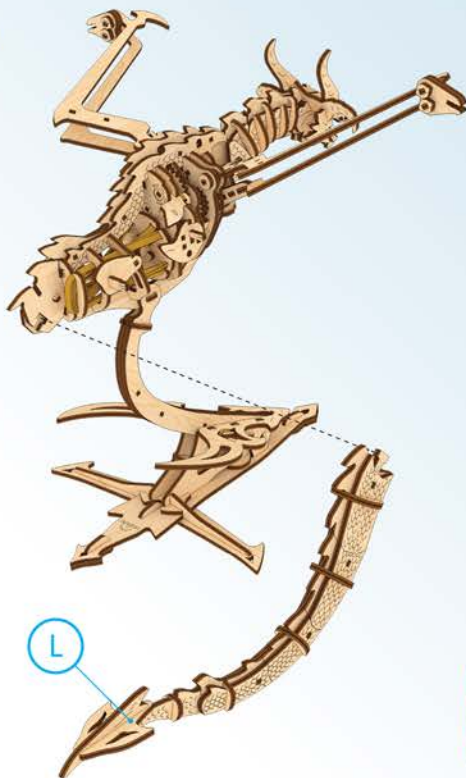

3

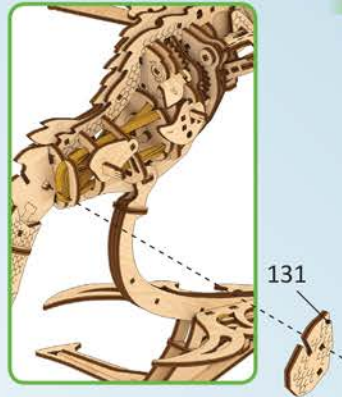

4

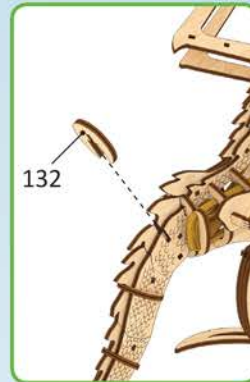

4

**ENG** To wind up the mechanism, hold the model in one hand and rotate the winding key clockwise with your other hand. **UKR** Щоб завести механізм, утримуйте модель однією рукою за корпус, а іншою обертайте ручку заводу за годинниковою стрілкою.

**FRA** Pour remonter le mécanisme, tenez le modèle dans une main et tournez la clé de remontage dans le sens des aiguilles d'une montre avec l'autre main. **DEU** Zum Aufziehen des Mechanismus nehmen Sie das Modell in eine Hand und drehen mit der anderen den Schlüssel im Uhrzeigersinn.

**SPA** Para darle cuerda al mecanismo, coja la maqueta con una mano y con la otra gire la llave en el sentido de las agujas del reloj. **ITA** Per caricare il meccanismo, tenere il modello in una mano e ruotare la chiave di carica in senso orario con l'altra mano. **JPN** メカニズムを動かすには、片方の手でモデルを持ち、もう一方の手で巻き上げキーを時計回りに回転させます。 **CHI** 以启动模型，您需要用一只手拿着模型并用另一只手把手柄顺时针旋转 **RUS** Для завода механизма удерживайте модель одной рукой за корпус, а другой поворачивайте ручку заводу по часовой стрелке. **POL** Zeby nakręcić mechanizm, chwyc model jedną ręką za korpus, a drugą nakręcaj korbkę zgodnie z ruchem Strzałki zegarowej. **KOR** 장치를 구동하기 위해서는 제품을 한손으로 잡고 다른 손으로 키를 시계방향으로 돌려주세요.

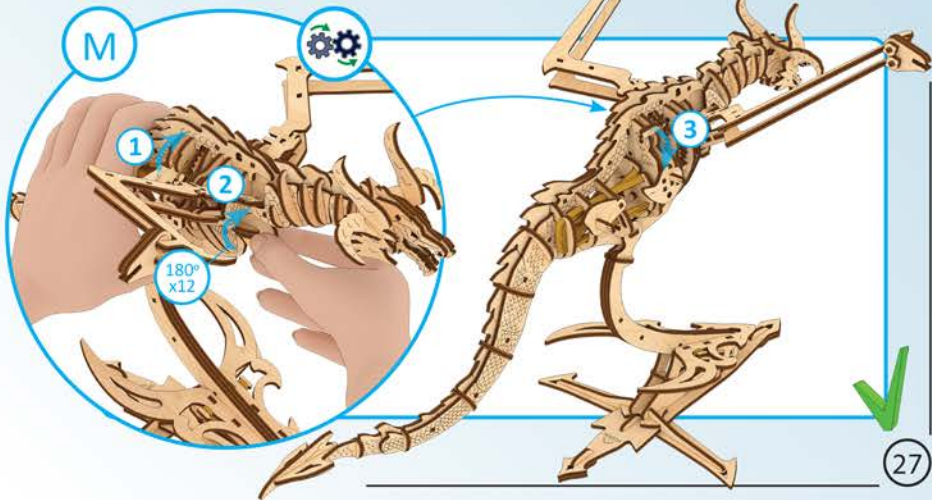

27

Mechanical models



5

1

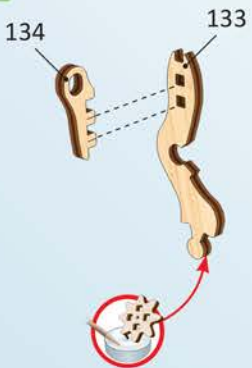

2

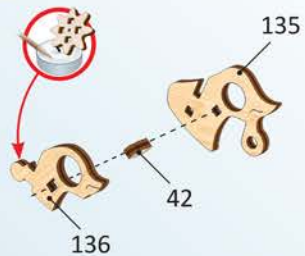

3



4

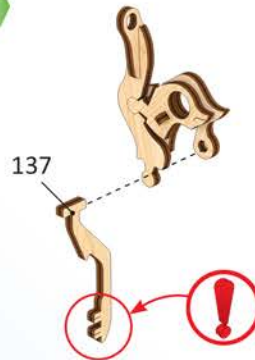

5

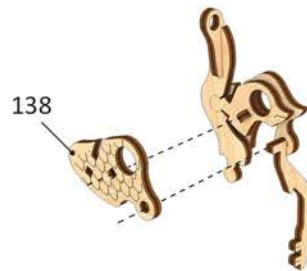

6



7

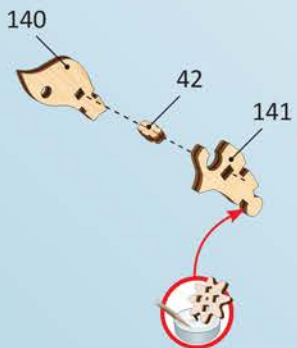

8



9



10



11

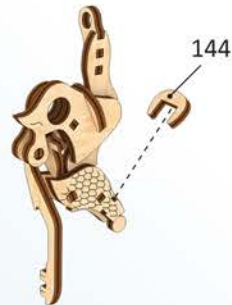

12

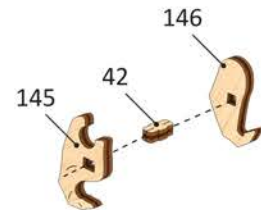



13

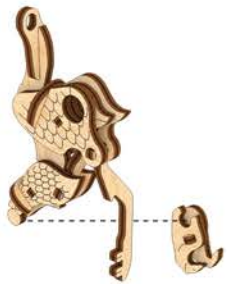

14

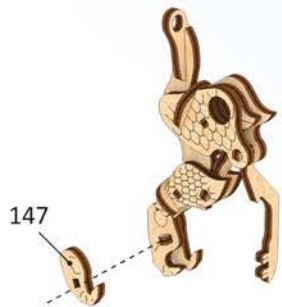

15

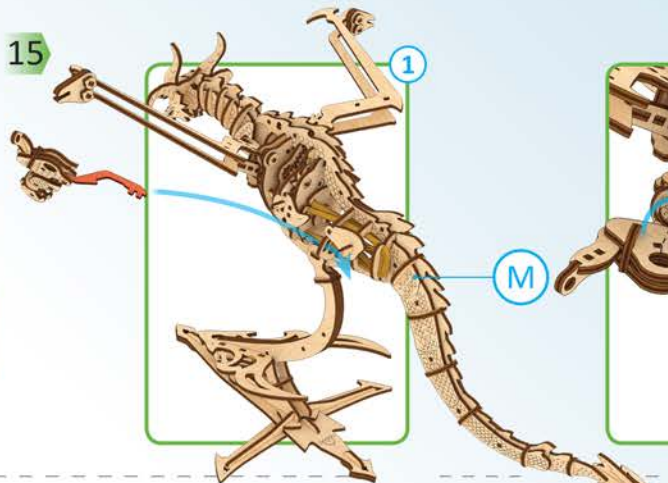

2



3



16

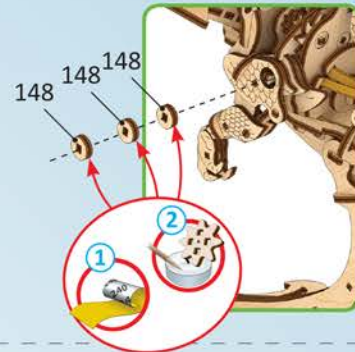

17



5

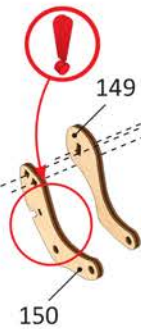

150

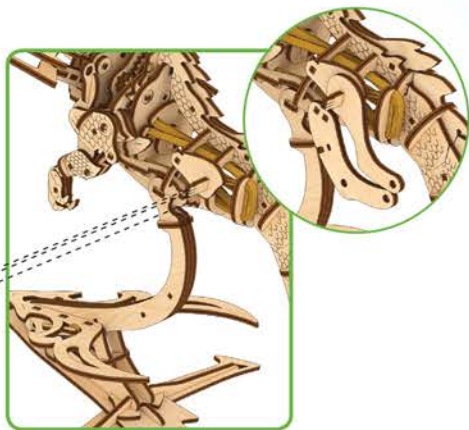

18

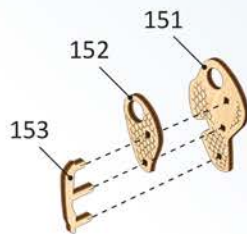

19

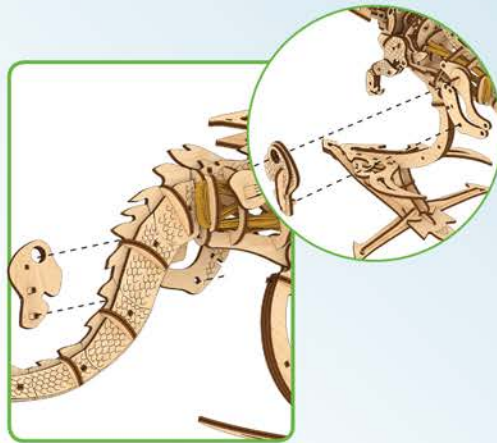

20

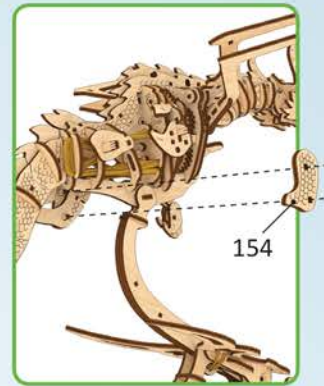



21

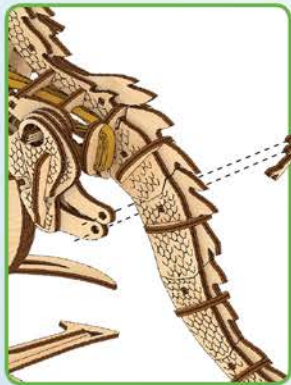

22

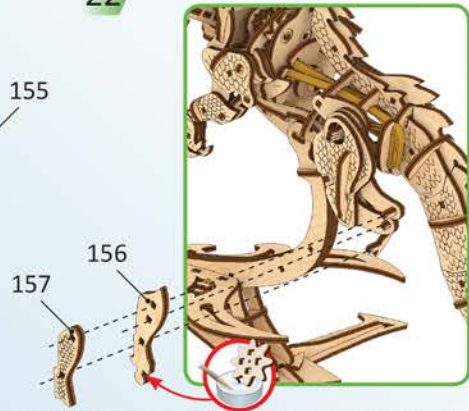

23

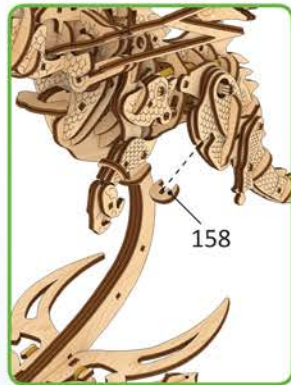

24

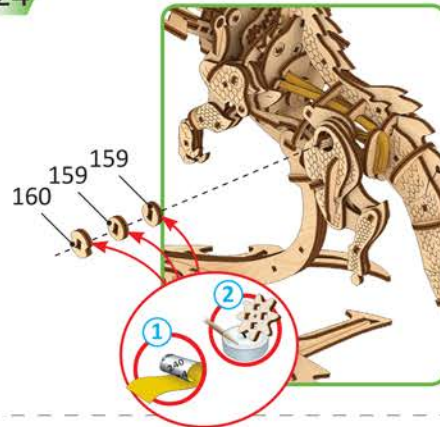

25

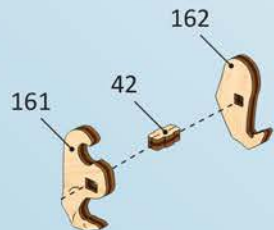

26

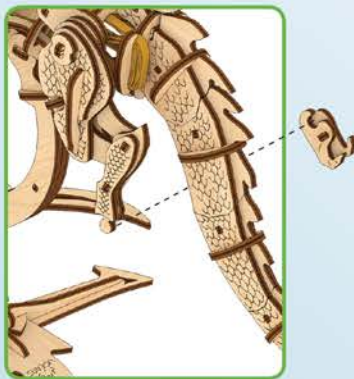

27

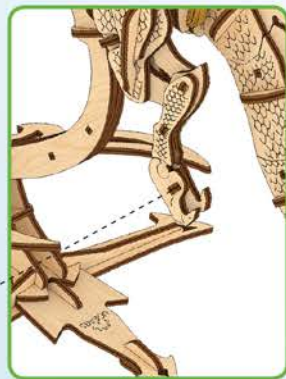

N

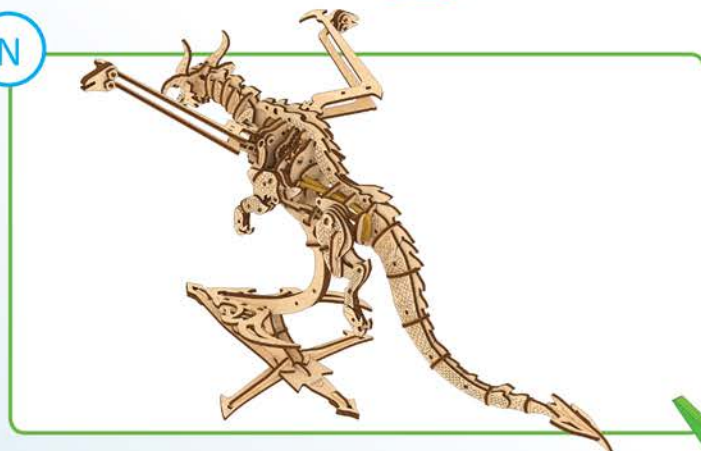



1

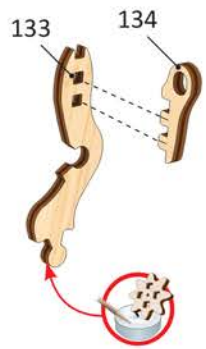

2

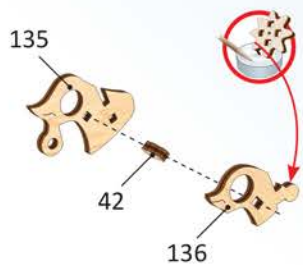

3



4



5

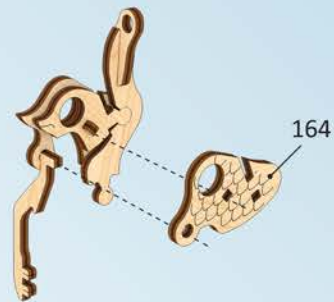

6



7

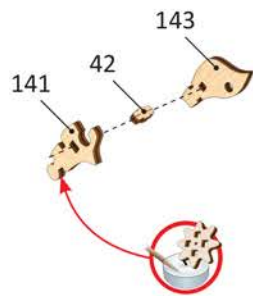

8



9



10

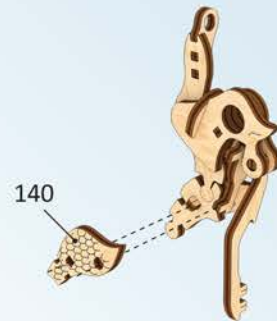

11



5

12

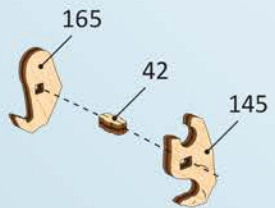

13



14



15

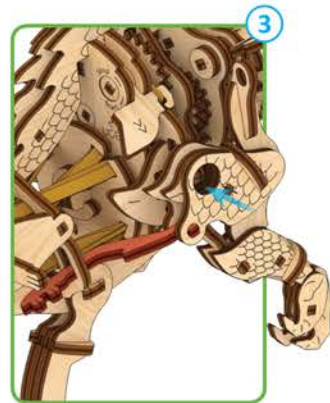
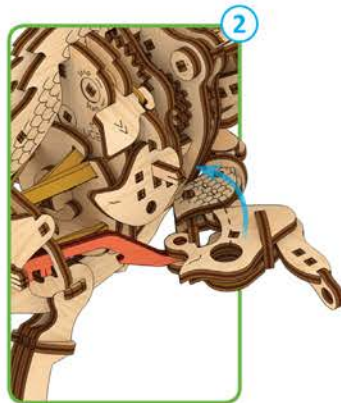
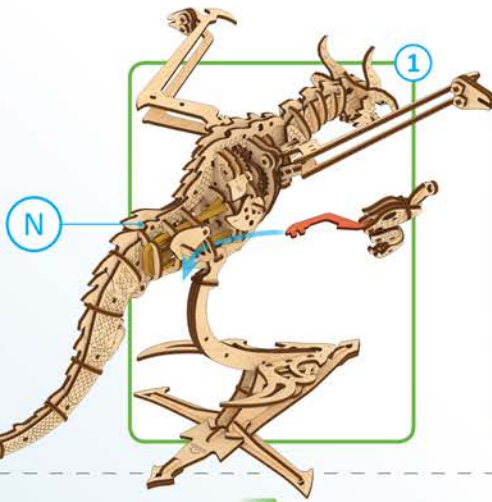

16

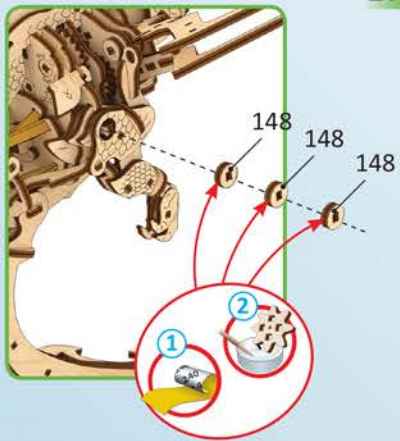

17

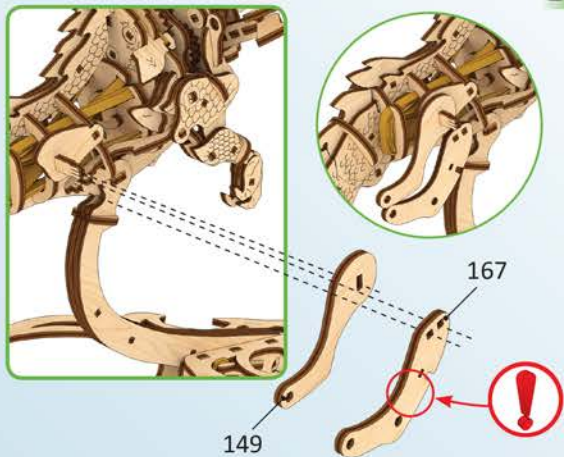

18

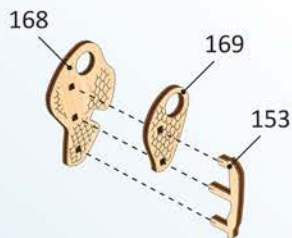

19

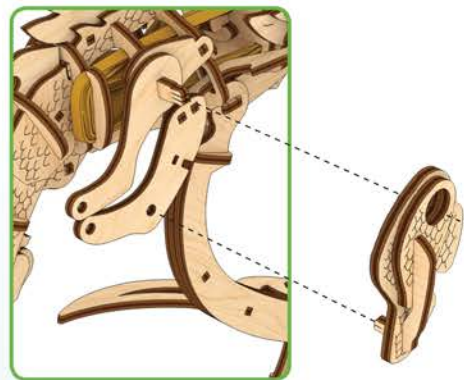





20

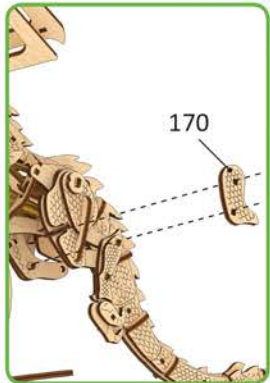

21

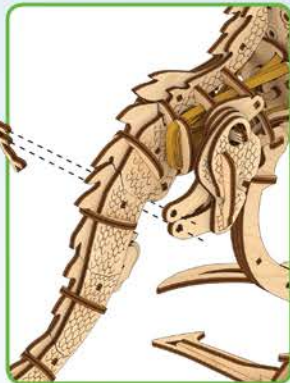

22

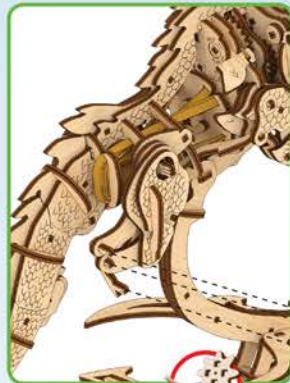

23

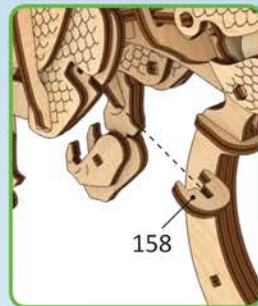

24

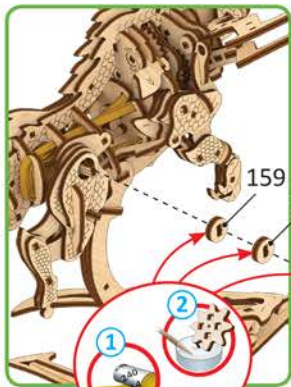

25

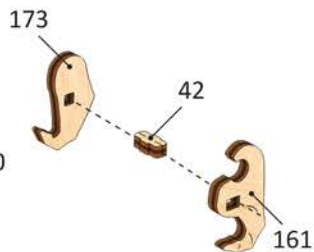

26

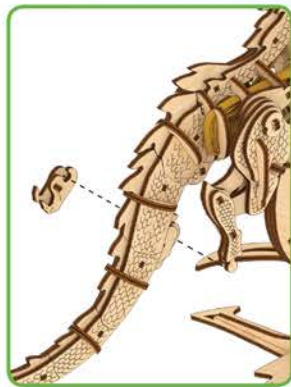

27



0

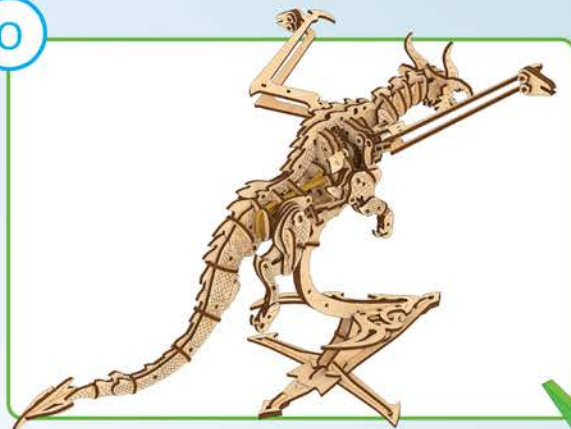

Nylon thread

l ≈ 19.7" / 500 mm



1

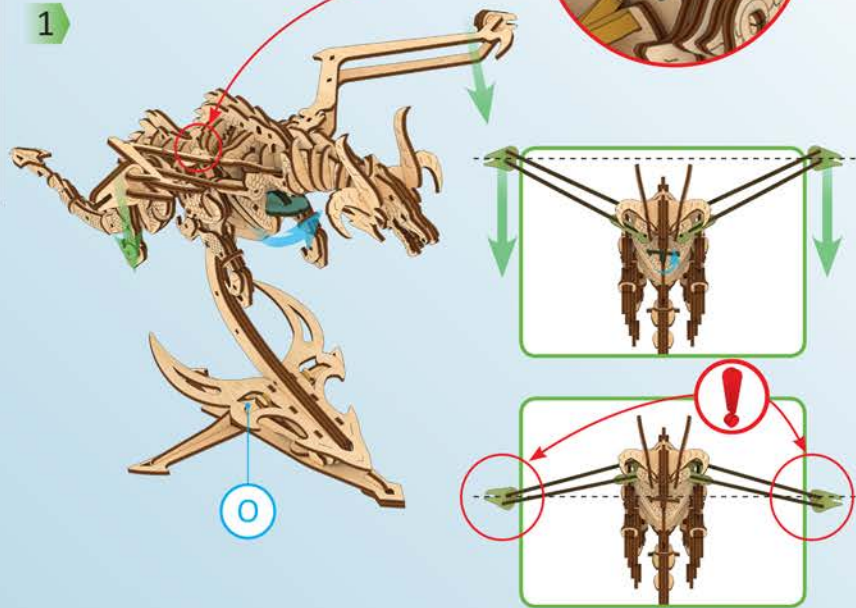

2

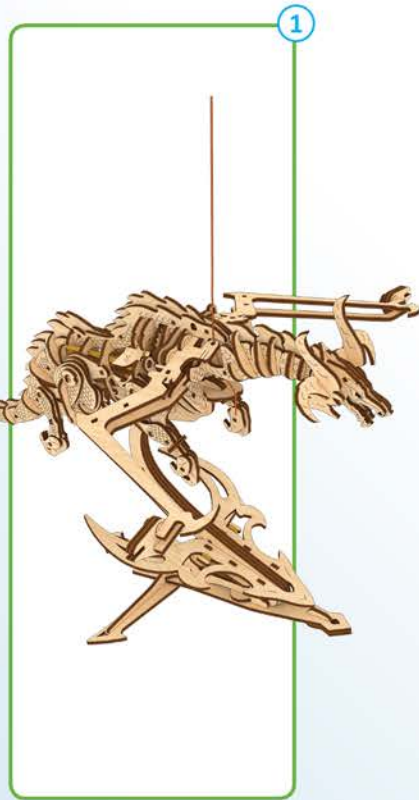

2

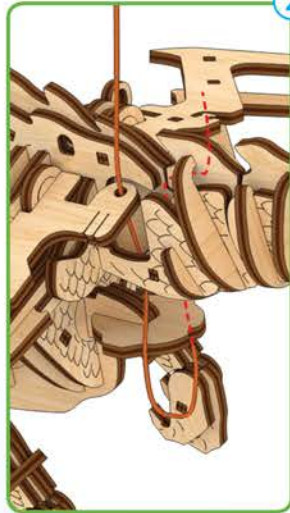

3

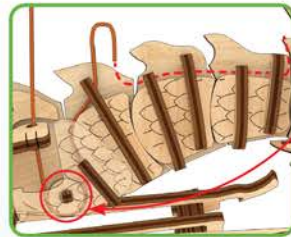
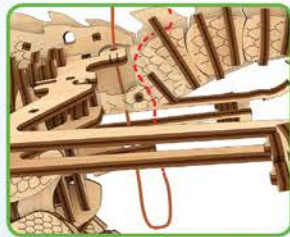
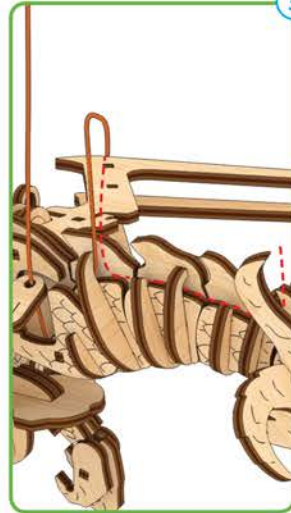



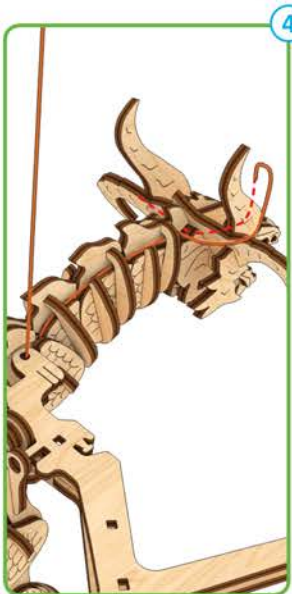

4

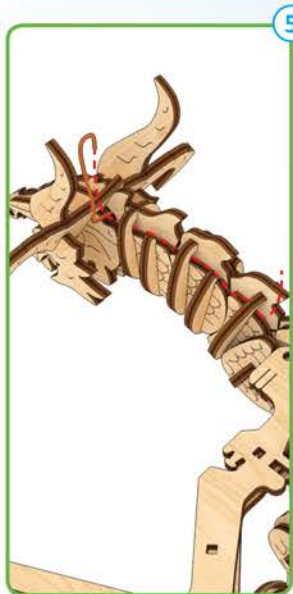

5

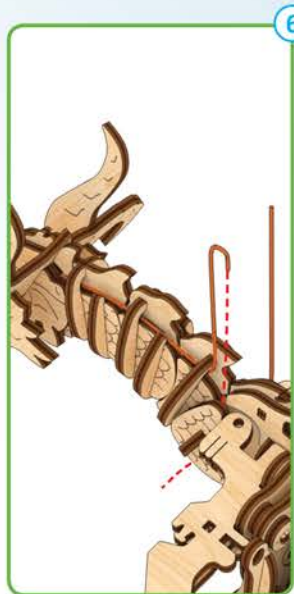

6



7

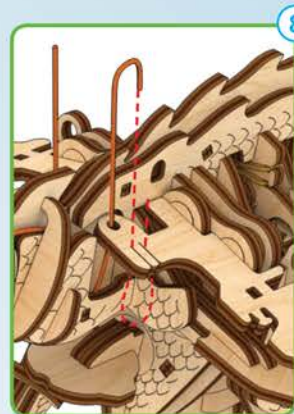

8

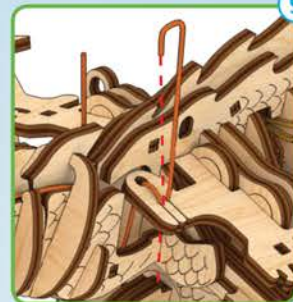

9

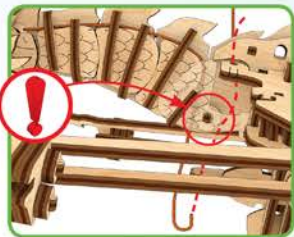
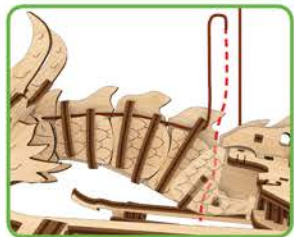
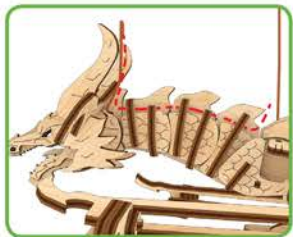

10



11



ENG Cut (rubber-band, thread, etc.). UKR Відріжте (гумку, нитку, тощо). FRA Couper (ruban élastique, fil, etc.). DEU Schneiden (Gummiband, Faden, etc.). SPA Cortar (goma elástica, hilo, etc.). ITA Tagliare (fascia in gomma, filettatura, ecc.). JPN カットしてください。(輪ゴム、糸など)。CHI 切割 (橡皮筋, 线等)。RUS Отрежьте (резинку, нить и т.п.). POL Utnij (gumkę, nitkę, itd.). KOR 잘라 (고무밴드, 이부시계 등)



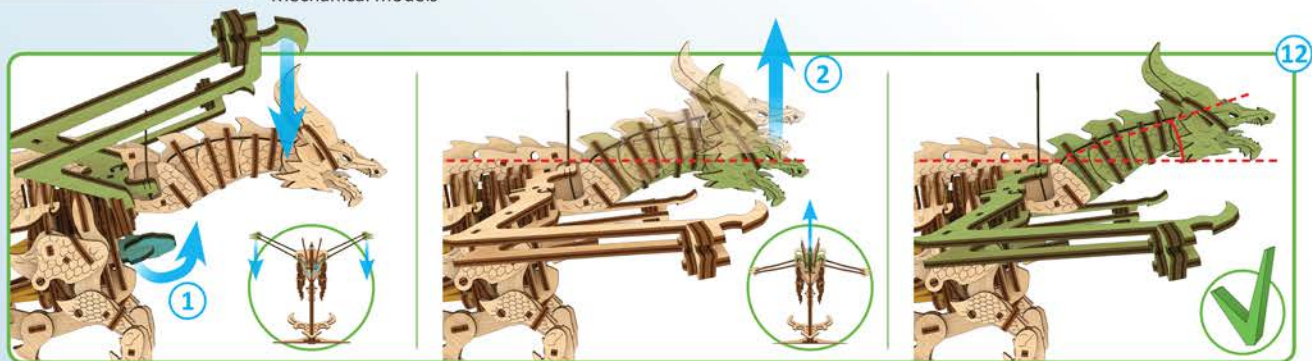

**ENG** Pull the wings down so that the thread attachment rises to its highest position. Pull and secure the thread with the head facing "up". **UKR** Потягніть крила донизу, щоб точка кріплення нитки піднялася в максимально верхнє положення. Натягніть нитку та міцно закріпіть її, коли голова дракона піднята догори. **FRA** Tirez les ailes vers le bas pour que l'attache de fil monte dans sa position la plus haute. Tirez et fixez le fil avec la tête tournée vers le haut. **SPA** Tire de las alas hacia abajo, de manera que la unión roscada suba a su posición más alta. Tire de la rosca y fjijela, con la cabeza hacia arriba. **JPN** 羽を下に引っ張ると、糸のアタッチメントが一番高い位置まで上がります。頭が上を向くようにして、糸を引っ張って固定します。 **CHI** 向下拉动翼片，使螺纹附件升至最高位置。将线头朝上并拉紧并固定。 **RUS** Опустите крылья вниз, чтобы точка крепления нити поднялась в максимальное верхнее положение. Натяните и закрепите нить при поднятой голове вверх. **POL** Opuść skrzydła w dół tak, aby punkt zaczepienia nici był w maksymalnie górnej pozycji. Napnij i zamocuj nitkę, gdy głowa smoka jest uniesiona do góry. **KOR** 부착된 줄이 가장 높은 위치로 올라가도록 날개를 아래로 당깁니다. 헤드가 '위'를 향하도록 줄을 당겨 고정합니다.

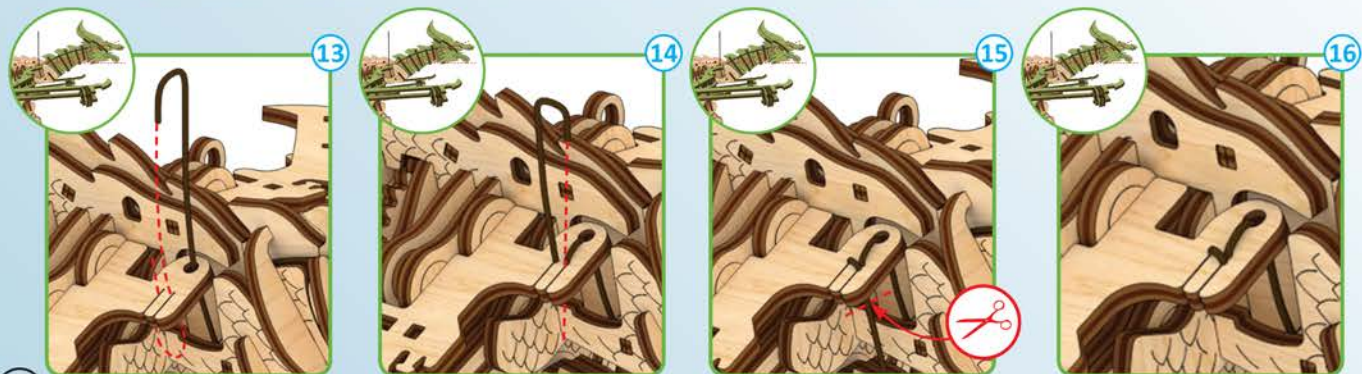

3

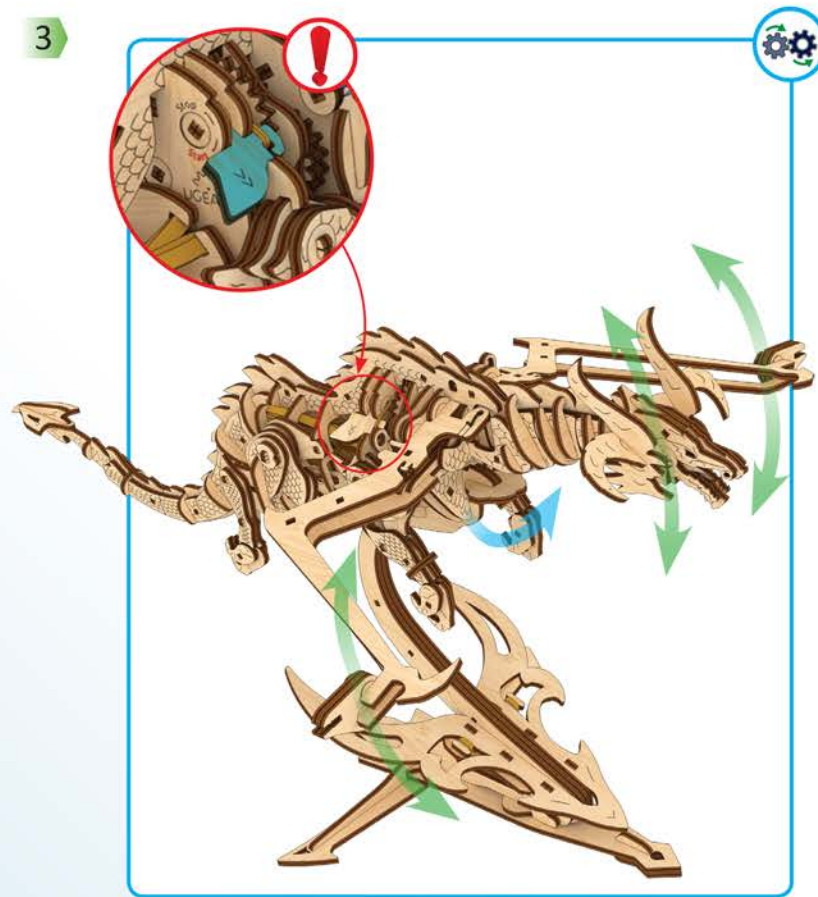



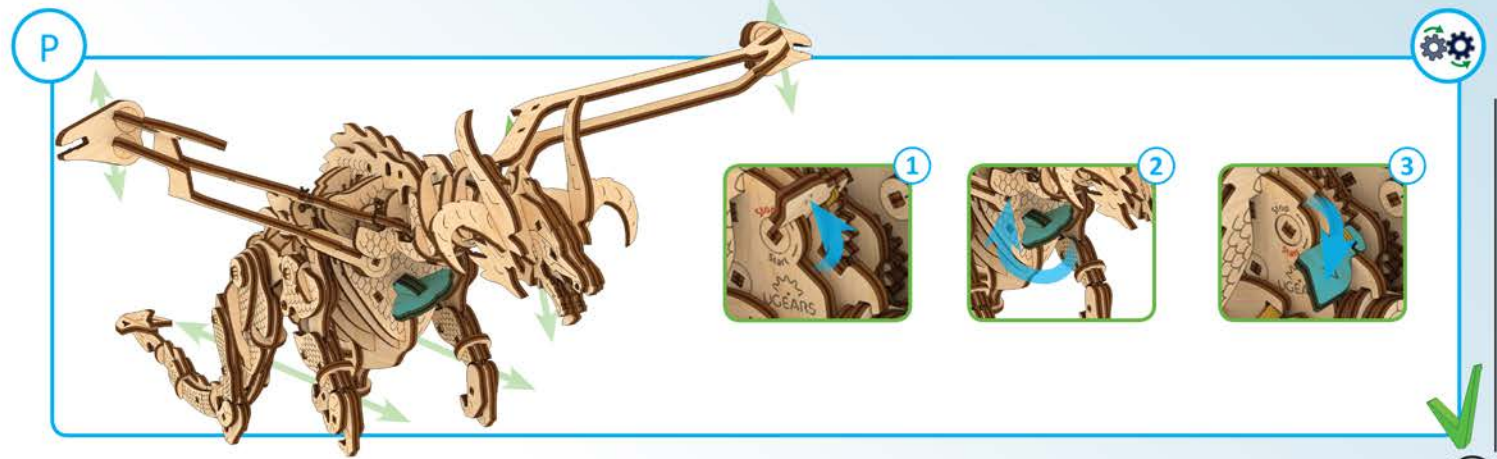
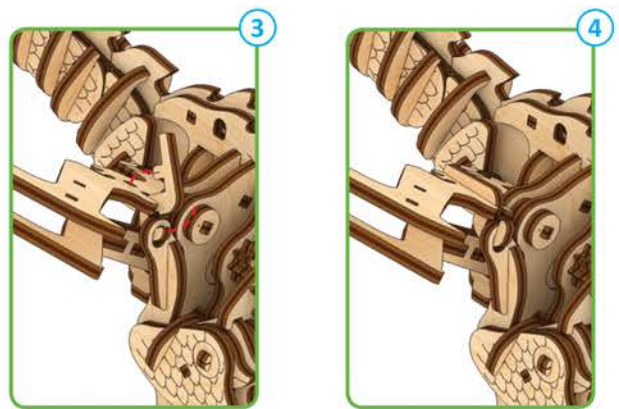



5

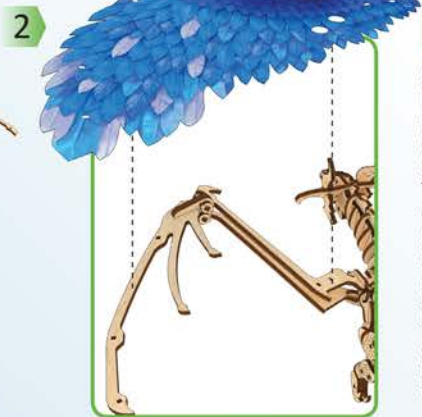
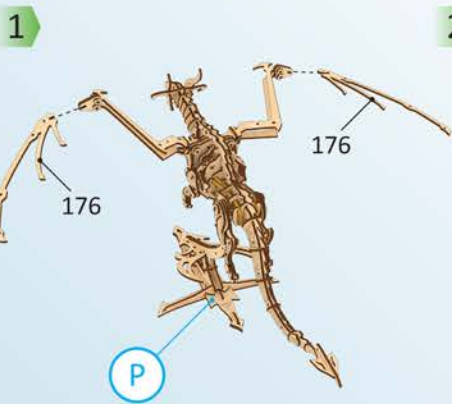

**3**  
**ENG** Hold the wings steady to avoid parts breakage. **UKR** Притримуйте крила, аби не зламали деталі. **FRA** Maintenez les ailes stables pour éviter la casse des pièces. **DEU** Halten Sie die Flügel stabil, damit die Teile nicht zerbrechen. **SPA** Mantenga las alas estables para evitar que se rompan piezas. **ITA** Tieni ferme le ali per evitare la rottura delle parti. **JPN** 部品の破損を防止するために、羽が安定するように固定します。 **CHI** 稳稳地握住机翼，以免零件断裂。 **RUS** Придерживайте части крыла, чтоб избежать поломки деталей. **POL** Przytrzymaj skrzydła, żeby nie złamać innych elementów. **KOR** 부품이 파손되지 않도록 날개를 고정합니다.

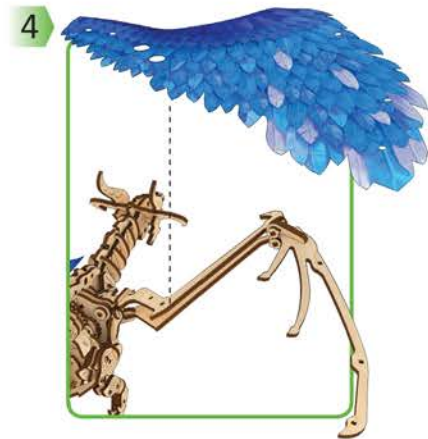
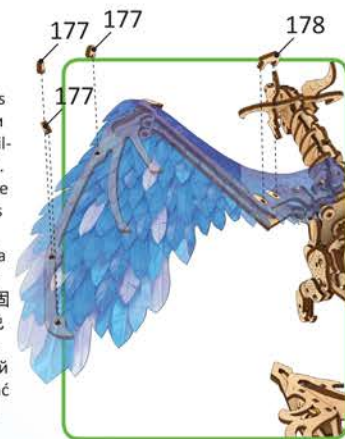

5

**ENG** Hold the wings steady to avoid parts breakage. **UKR** Притримуйте крила, аби не зламали деталі. **FRA** Maintenez les ailes stables pour éviter la casse des pièces. **DEU** Halten Sie die Flügel stabil, damit die Teile nicht zerbrechen. **SPA** Mantenga las alas estables para evitar que se rompan piezas. **ITA** Tieni ferme le ali per evitare la rottura delle parti. **JPN** 部品の破損を防止するために、羽が安定するように固定します。 **CHI** 稳稳地握住机翼，以免零件断裂。 **RUS** Придерживайте части крыла, чтоб избежать поломки деталей. **POL** Przytrzymaj skrzydła, żeby nie złamać innych elementów. **KOR** 부품이 파손되지 않도록 날개를 고정합니다.

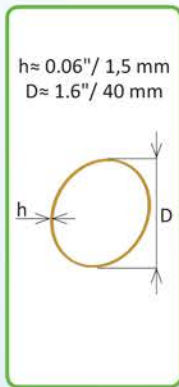
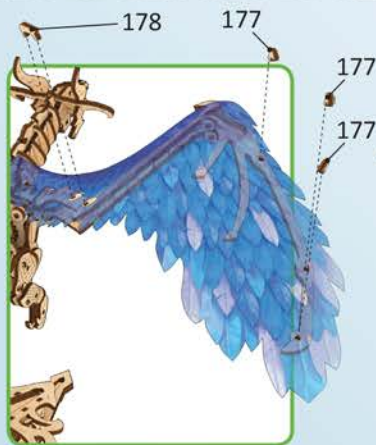

6

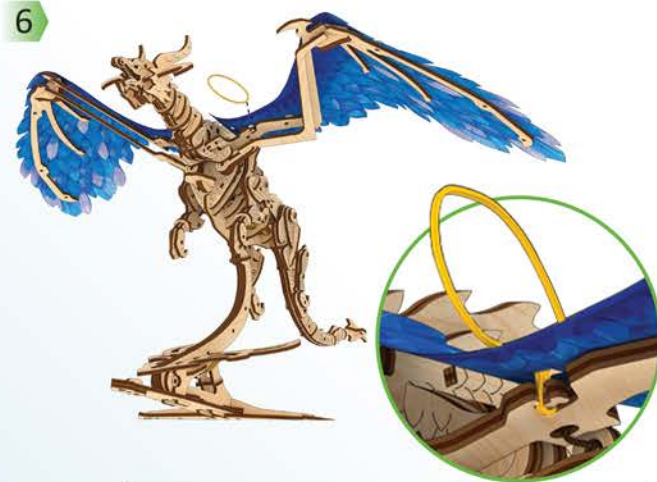



7

Nylon thread

$l=3.9'' / 100\text{ mm}$

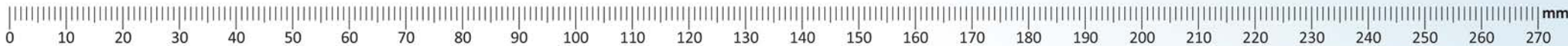
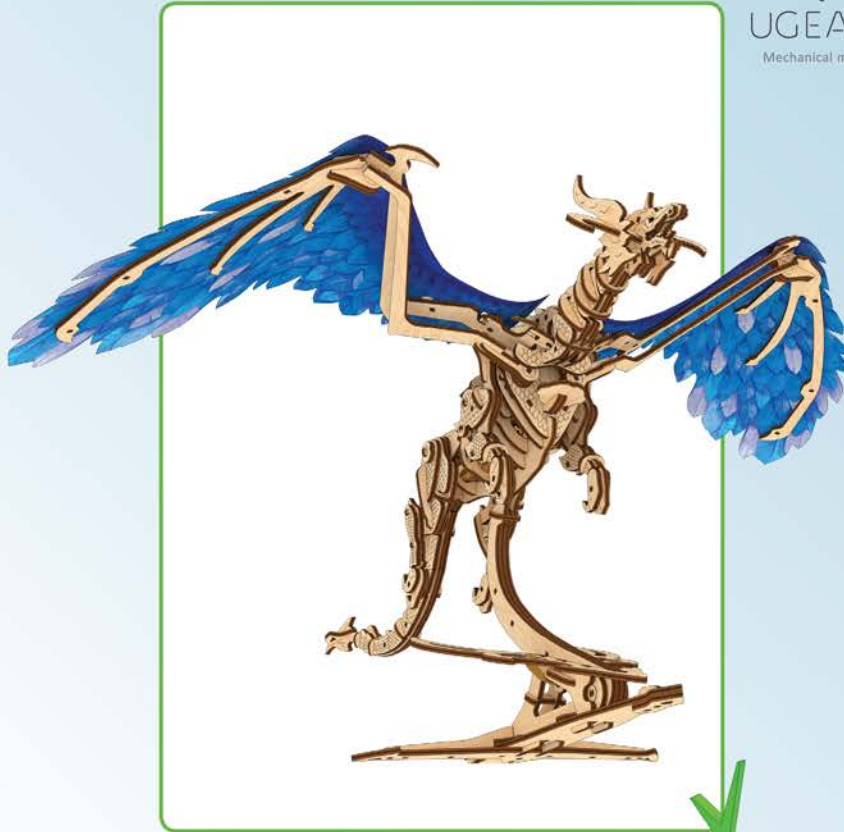
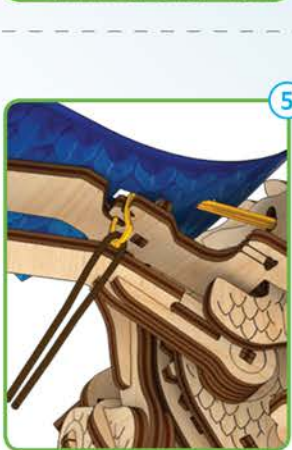
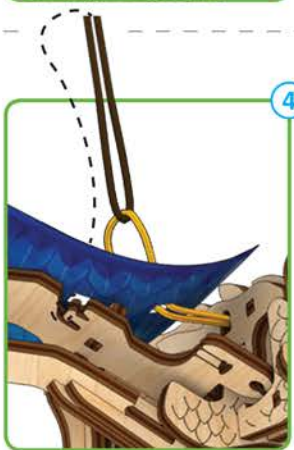
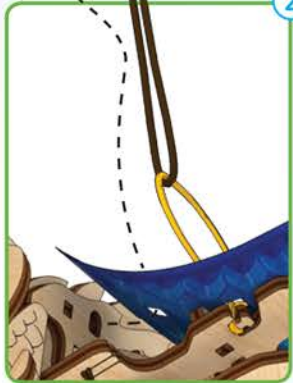

1

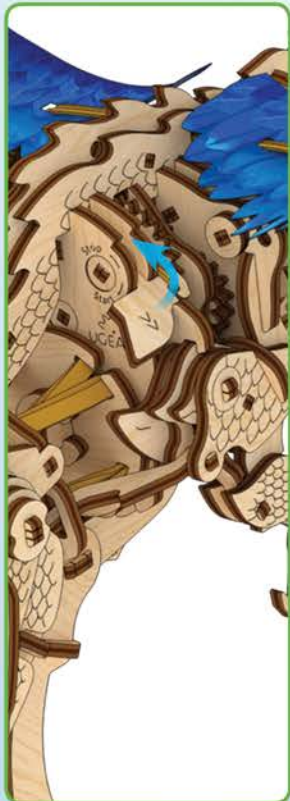

2



3



**ENG** To wind up the mechanism, hold the model in one hand and rotate the winding key clock-wise with your other hand. **UKR** Щоб завести механізм, утримуйте модель однією рукою за корпус, а іншою обертайте ручку заводу за годинниковою стрілкою. **DEU** Zum Aufziehen des Mechanismus nehmen Sie das Modell in eine Hand und drehen mit der anderen den Schlüssel im Uhrzeigersinn. **FRA** Pour remonter le mécanisme, tenez le modèle dans une main et tournez la clé de remontage dans le sens des aiguilles d'une montre avec l'autre main. **POL** Żeby nakręcić mechanizm, chwyć model jedną ręką za korpus, a drugą nakręcaj korbkę zgodnie z ruchem Strzałki zegarowej. **SPA** Para darle cuerda al mecanismo, coja la maqueta con una mano y con la otra gire la llave en el sentido de las agujas del reloj. **ITA** Per caricare il meccanismo, tenere il modello in una mano e ruotare la chiave di carica in senso orario con l'altra mano. **RUS** Для завода механизма удерживайте модель одной рукой за корпус, а другой поворачивайте ручку заводу по часовой стрелке. **JPN** メカニズムを動かすには、片方の手でモデルを持ち、もう一方の手で巻き上げキーを時計回りに回転させます。 **KOR** 장치를 구동하기 위해서는 제품을 한손으로 잡고 다른 손으로 키를 시계방향으로 돌려주세요. **CHI** 以启动模型，您需要用一只手拿着模型并用另一只手把手柄顺时针旋转。



4



5



**ENG** To wind up the mechanism, hold the model in one hand and rotate the winding key clock-wise with your other hand. **UKR** Щоб завести механізм, утримуйте модель однією рукою за корпус, а іншою обертайте ручку заводу за годинниковою стрілкою. **DEU** Zum Aufziehen des Mechanismus nehmen Sie das Modell in eine Hand und drehen mit der anderen den Schlüssel im Uhrzeigersinn. **FRA** Pour remonter le mécanisme, tenez le modèle dans une main et tournez la clé de remontage dans le sens des aiguilles d'une montre avec l'autre main. **POL** Żeby nakręcić mechanizm, chwyć model jedną ręką za korpus, a drugą nakręcaj korbkę zgodnie z ruchem Strzałki zegarowej. **SPA** Para darle cuerda al mecanismo, coja la maqueta con una mano y con la otra gire la llave en el sentido de las agujas del reloj. **ITA** Per caricare il meccanismo, tenere il modello in una mano e ruotare la chiave di carica in senso orario con l'altra mano. **RUS** Для завода механизма удерживайте модель одной рукой за корпус, а другой поворачивайте ручку заводу по часовой стрелке. **JPN** メカニズムを動かすには、片方の手でモデルを持ち、もう一方の手で巻き上げキーを時計回りに回転させます。 **KOR** 장치를 구동하기 위해서는 제품을 한손으로 잡고 다른 손으로 키를 시계방향으로 돌려주세요. **CHI** 以启动模型，您需要用一只手拿着模型并用另一只手把手柄顺时针旋转

1

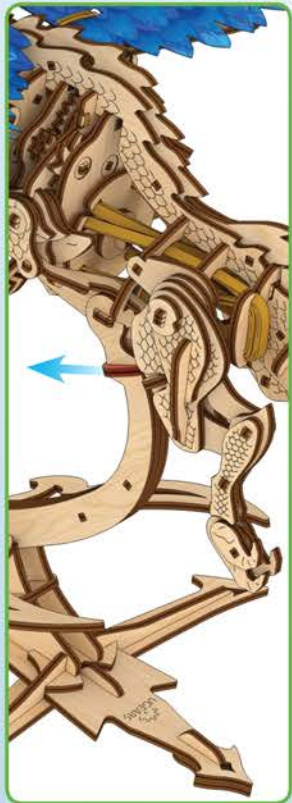

2

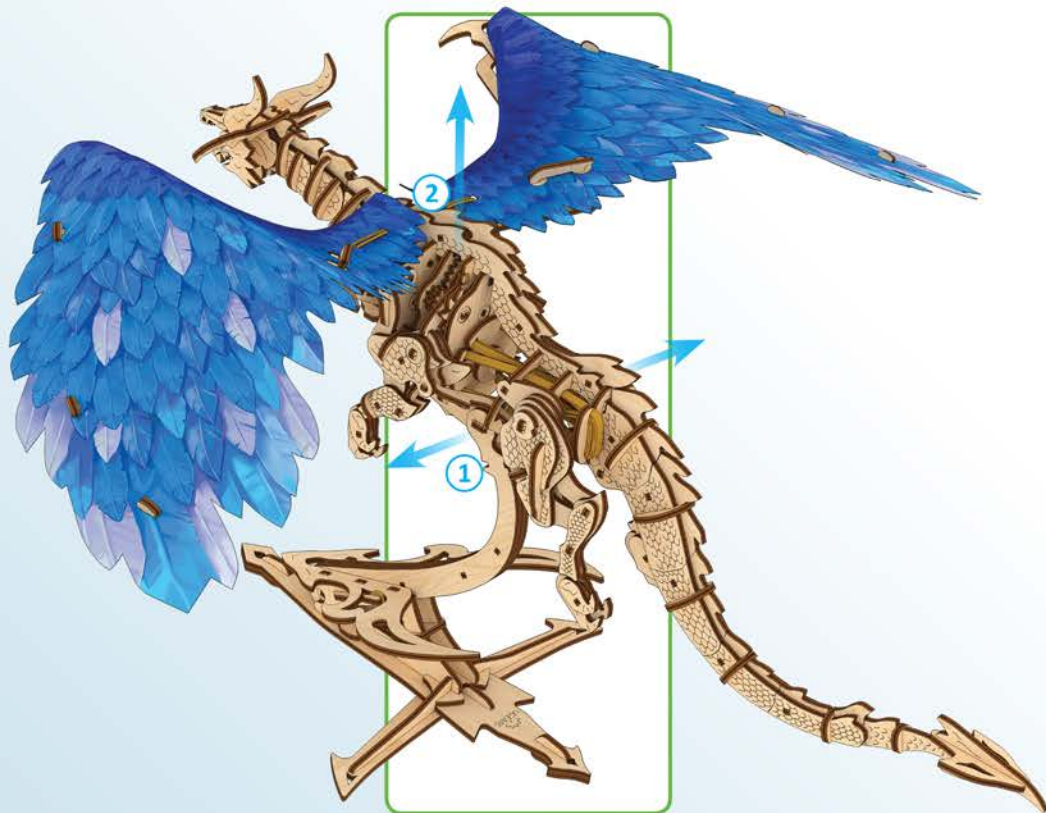

3

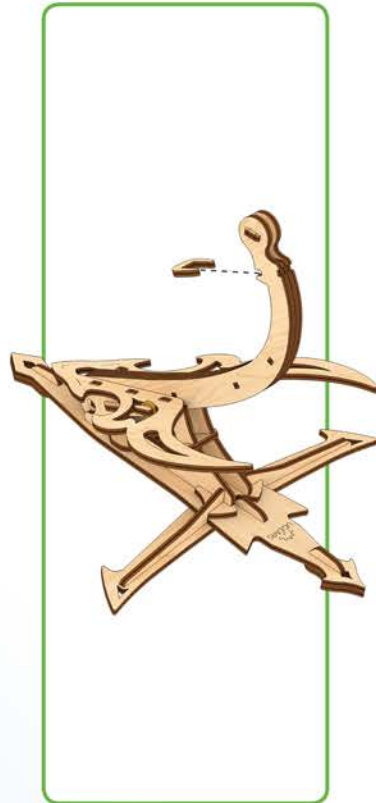





4

Fishing line



l≈118.1"/  
3000 mm

**ENG** Use the fishing line supplied.  
**UKR** Використовуйте ліску з комплекту.  
**FRA** Utilisez le fil fourni dans le kit.  
**DEU** Nutzen Sie die Angelschnur aus dem Bausatz.  
**SPA** Use el léxico de la unidad.  
**ITA** Usate la lenza dal kit.  
**JPN** 同梱の弦(釣り糸)をお使いください。  
**CHI** 请使用提供的钓鱼线。  
**RUS** Используйте леску из комплекта.  
**POL** Użyj żyłki z zestawu.  
**KOR** 키트에서 낚시 줄을 사용합니다.

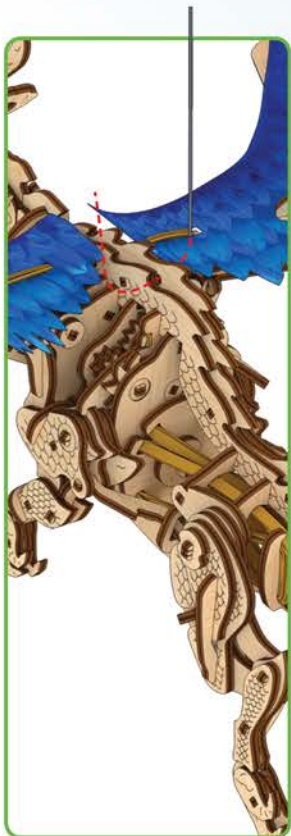

5



6

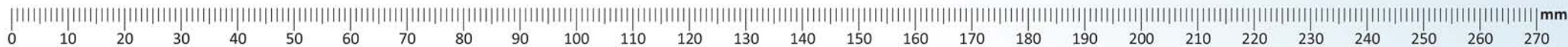
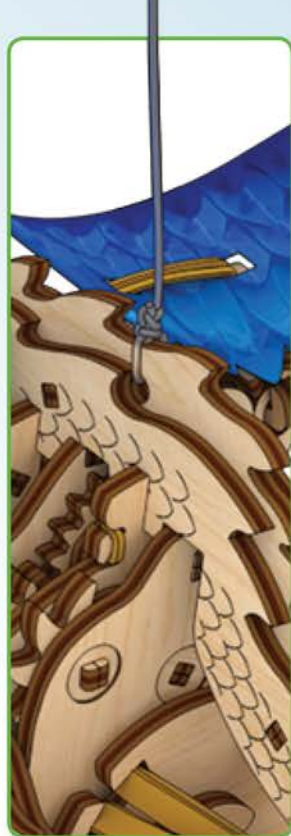



Mechanical models

**ENG** Thanks for following along on this journey with us.

**UKR** Дякуємо, що ви пройшли цей шлях з нами.

**FRA** Merci de nous avoir accompagnés tout au long de ces étapes.

**DEU** Vielen Dank, dass Sie diesen Weg mit uns gegangen sind.

**SPA** Gracias por haber recorrido el camino con nosotros.

**ITA** Grazie per aver fatto uesto percorso con noi.

**JPN** UGEARSをご利用いただきありがとうございます

**CHI** 感谢您参与有趣的模型拼装过程。

**RUS** Спасибо, что вы прошли этот путь с нами.

**POL** Dziękujemy, że razem z nami pokonałeś tę drogę!

**KOR** UGEARS 와 함께해 주셔서 감사합니다.

[ugearsmodels.com](http://ugearsmodels.com)

**ENG** Customer support **UKR** Служба підтримки

**FRA** Service client **DEU** Kundendienst

**SPA** Servicio al cliente **ITA** Servizio di supporto

**JPN** お客様窓口 **CHI** 客户支持 **RUS** Служба поддержки

**POL** Wsparcie klienta **KOR** 고객센터

[customerservice@ugearsmodels.com](mailto:customerservice@ugearsmodels.com)